



АДМИНИСТРАЦИЯ РУЗСКОГО ГОРОДСКОГО ОКРУГА
МОСКОВСКОЙ ОБЛАСТИ

ПОСТАНОВЛЕНИЕ

от 30.04.2020 № 1295

О внесении изменений в Генеральную схему санитарной очистки территории Рузского городского округа, утвержденную постановлением Администрации Рузского городского округа от 29.07.2019 №3743 (в редакции от 26.03.2020 №924)

В соответствии с Федеральным законом от 06.10.2003 №131-ФЗ «Об общих принципах организации местного самоуправления в Российской Федерации», Федеральным законом от 24.06.1998 № 89-ФЗ «Об отходах производства и потребления», Федеральным законом от 30.03.1999 №52-ФЗ «О санитарно - эпидемиологическом благополучии населения», Федеральным законом от 10.01.2002 №7-ФЗ «Об охране окружающей среды», постановлением Госстроя РФ от 21.08.2003 № 152 «Об утверждении методических рекомендаций о порядке разработки генеральных схем очистки территорий населенных пунктов Российской Федерации», санитарными правилами содержания территорий населенных мест (СанПиН 42-128-4690-88), в целях обеспечения экологического и санитарно-эпидемиологического благополучия населения, руководствуясь Уставом Рузского городского округа Московской области, Администрация Рузского городского округа постановляет:

1. Генеральную схему санитарной очистки территории Рузского городского округа, утвержденную постановлением Администрации Рузского городского округа от 29.07.2019 №3743, (в редакции от 26.03.2020 №924) изложить в новой редакции (прилагается).
2. Разместить настоящее постановление на официальном сайте Рузского городского округа в сети «Интернет».
3. Контроль за исполнением настоящего постановления возложить на Заместителя Главы Администрации Рузского городского округа Кузнецову Е.Ю.

Глава городского округа



Н.Н.Пархоменко

П 013458 *

Утверждено постановлением
Администрации Рузского городского
округа
от 30.04.2020 № 1295



***Генеральная схема
санитарной очистки территории
Рузского городского округа***

СОГЛАСОВАНО:

Территориальный управляющий
ООО "Русский региональный оператор"

_____ Ю.В. Яровая
_____ 2020г.

УТВЕРЖДЕНО:

Глава Рузского городского округа

_____ Н.Н. Пархоменко
_____ 2020г.

***Генеральная схема
санитарной очистки территории
Рузского городского округа***

Руза 2020

СОДЕРЖАНИЕ

№ п/п	Наименование раздела	стр.
	Введение	2
1	Краткая характеристика Рузского городского округа Московской области и природно-климатические условия	3
2	Существующее состояние и развитие муниципального образования Рузского городского округа Московской области на перспективу	16
3	Современное состояние системы санитарной очистки и уборки Рузского городского округа Московской области	37
4	Твердые коммунальные отходы	39
5	Жидкие бытовые отходы	77
6	Содержание и уборка придомовых и обособленных территорий	81
7	Транспортно-производственные базы	114
8	Капиталовложения на мероприятия по очистке территорий	116
9	Приложение №1 Реестр отходообразователей Рузского городского округа	
10	Приложение №2 Реестр контейнерных площадок, расположенных на территории Рузского городского округа	
	СПИСОК ИСПОЛЬЗОВАННЫХ ИСТОЧНИКОВ	122

ВВЕДЕНИЕ

Санитарная очистка населенных пунктов – одно из важнейших санитарно-гигиенических мероприятий, способствующих охране здоровья населения и окружающей природной среды, и включает в себя комплекс работ по сбору, удалению, обезвреживанию и переработке коммунальных отходов, а также уборке территорий населенных пунктов.

Генеральная схема очистки территории Рузского городского округа Московской области - проект, направленный на решение комплекса работ по организации, сбору, удалению отходов и уборке территорий.

Схема определяет очередность осуществления мероприятий, объемы работ по всем видам очистки и уборки, системы и методы сбора, удаления, обезвреживания и переработки отходов, необходимое количество уборочных машин, целесообразность проектирования, строительства, реконструкции или расширения существующих объектов системы санитарной очистки, ориентировочные капиталовложения на строительство и приобретение технических средств.

Проектные решения схемы направлены на внедрение раздельного сбора, максимальное использование отходов в качестве вторичных материальных ресурсов, ликвидацию несанкционированных объектов размещения отходов и минимизацию общего объема размещаемых отходов, а также на развитие технической базы системы обращения с коммунальными отходами.

Схема разработана на срок с выделением I очереди мероприятий на 5 лет, и выделением расчетного срока на 20 лет, т.е. до 2039 года. Через каждые пять лет схема корректируется путем внесения необходимых уточнений и дополнений (с учетом динамики развития промышленности, производства, инфраструктуры и численности проживающего населения).

Генеральная схема очистки территории Рузского городского округа Московской области разработана в соответствии с Методическими рекомендациями о порядке разработки генеральных схем очистки территорий населенных пунктов Российской Федерации, утвержденными Постановлением Госстроя РФ от 21.08.2003 № 152, с учетом требований СанПиН 42-128-4690-88 «Санитарные правила содержания территорий населенных мест».

1. КРАТКАЯ ХАРАКТЕРИСТИКА РУЗСКОГО ГОРОДСКОГО ОКРУГА МОСКОВСКОЙ ОБЛАСТИ И ПРИРОДНО-КЛИМАТИЧЕСКИЕ УСЛОВИЯ

1.1. Месторасположение муниципального образования, его административное и промышленно-экономическое значение, деление МО на административные единицы.

Рузский городской округ расположен на западе Московской области в 80 км от Москвы по трассам федеральных автомобильных дорог М-9 «Балтия» Москва – Волоколамск – граница с Латвийской Республикой (далее – М-9 «Балтия») и М-1 «Беларусь» Москва – граница с Республикой Белоруссия (далее – М-1 «Беларусь»), на Смоленском направлении Московской железной дороги. По территории городского округа проходит автомобильная дорога федерального значения А-108 «Московское большое кольцо» Дмитров – Сергиев Посад – Орехово-Зуево – Воскресенск – Михнево – Балабаново – Руза – Клин – Дмитров (далее – А-108 «Московское большое кольцо») (в пределах Рузского городского округа эта автомобильная дорога используется для выхода на М-1 «Беларусь» и М-9 «Балтия»).

Рузский городской округ граничит:

– на западе – с городским поселением Сычёво Волоколамского муниципального района, сельским поселением Спасское Волоколамского муниципального района, сельским поселением Осташевское Волоколамского муниципального района, городским округом Можайский;

- на юге – с Наро-Фоминским городским округом;

- на востоке – с городским округом Восход, городским округом Истра, сельским поселением Никольское Одинцовского муниципального района, городским поселением Кубинка Одинцовского муниципального района, сельским поселением Ершовское Одинцовского муниципального района, Наро-Фоминским городским округом;

- на севере – с сельским поселением Чисменское Волоколамского муниципального района и городским округом Истра.

Граница Рузского городского округа утверждена Законом Московской области от 18.08.2017 № 57/2017-ОЗ «О границе Рузского городского округа».

Город Руза – административный центр городского округа.

Площадь территории городского округа 156756 га.

Состав городского округа:

– один город – Руза;

– один рабочий посёлок – Тучково;

– 19 посёлков – Бородёнки, Брикет, Дорохово, Космодемьянский, Кожино, Беляная Гора, Гидроузел, дома отдыха «Лужки», Колубакино, детского городка «Дружба», дома отдыха «Тучково» ВЦСПС, пансионата «Полушкино», Горбово, Старая Руза, Бабаево, Старотеряево, Новотеряево, Городище, Старо;

– 11 сёл – Аннино, Архангельское, Богородское, Никольское, Покровское, Рождествено, Васильевское, Городище, Кожино, Новая, Старо;

– 178 деревень – Нововолково, Андрейково, Бабино, Большие Горки, Борзцово, Буланино, Бунино, Варварихе, Верхнее Сляднево, Волково, Волынщино,

Глиньково, Городище, Денисиха, Ельники, Ивойлово, Ильинское, Козлово, Лысково, Малые Горки, Мамошино, Матвейцево-I, Матвейцево-II, Михайловское, Мытники, Немирово, Нижнее Сляднево, Новорождествено, Подолы, Притыкино, Пупки, Ремяница, Самошкино, Сафониха, Семёнково, Скирманово, Слобода, Старо, Таблово, Углынь, Успенское, Федчино, Хотецово, Шилово, Щелканово, Акулово, Алексино, Бараново, Бельково, Берёзкино, Головинка, Гомнино, Грибцово, Демёнково, Еськино, Землино, Златоустово, Ильятино, Колодкино, Контемирово, Кузянино, Лобково, Лышиково, Ленинка, Лунинка, Макеиха, Марьино, Митинка, Мишинка, Новоивановское, Новомихайловское, Новониколаевка, Новоникольское, Петрищево, Петропавловское, Полуэктово, Староникольское, Странганка, Старониколаево, Таганово, Тимофеево, Товарково, Усадково, Федотово, Шелковка, Ястребово, Акатово, Апухтино, Булыгино, Ведерники, Демидково, Журавлёво, Иваново, Копцево, Курово, Лашино, Ленково, Накипелово, Новокурово, Овсяники, Пахомьево, Покров, Помогаево, Потапово, Ракитино, Рупасово, Филатово, Шорново, Щербинки, Вараксино, Грязново, Дробылёво, Ерденьево, Кокшино, Лидино, Лихачёво, Оселье, Палашкино, Рябцево, Сорочнево, Сумароково, Трубицино, Фролково, Хомьяново, Цыганово, Апальцино, Барынино, Ваюхино, Вишенки, Высоково, Заовражье, Коковино, Корчманово, Кривошеино, Лызлово, Неверово, Новогорбово, Орешки, Паново, Петряиха, Редькино, Стрыгино, Алтыново, Артюхино, Бережки, Васильевское, Григорово, Игнатьево, Крюково, Ладыгино, Марково, Молодиково, Моревое, Ожигово, Поречье, Сонино, Хрущёво, Нестерово, Белобородово, Ботино, Вертошино, Воробьёво, Вражеское, Глухово, Горбово, Городилово, Жиганово, Кожино, Красотино, Лукино, Марс, Писарёво, Румянцево, Старая Руза, Сухарево, Тимохино, Устье, Федьково, Алёшино, Брыньково, Вандово, Ватулино, Воскресенское, Горки, Жолобово, Захнево, Комлево, Константиново, Костино, Малоиванцево, Никулкино, Новая, Новониколаево, Рыбушкино, Сытьково, Тишино, Чепасово, Никольское.

Русский городской округ входит в состав Истринско-Звенигородской устойчивой системы расселения, которая является рекреационно-городской.

В качестве «опорных» населенных пунктов устойчивой системы расселения на территории Русского городского округа выделяются: г. Руза, р.п. Тучково, п. Дорохово, п. Колюбакино.

Промышленно – экономическое значение городского округа

Ведущими отраслями промышленности являются: АПК, строительство и добыча полезных ископаемых, перерабатывающая. К наиболее крупными промышленным объектам относятся:

- предприятия по выпуску строительных материалов:
- ТМПСО «Русский дом»,
- «Дружба Монолит»,
- ОАО «Бикор»,
- завод по производству кофе «Московской Кофейни на Паяхъ»,
- ОАО «Русское молоко», которое объединяет колхозные хозяйства района и молочный завод ОАО «Русское молоко»,
- ЗАО «Союз-Виктан» (производство водки),

- ЗАО «Колюбакинский игольный завод»,
- производственный комплекс компании LG Electronics вблизи посёлка Дорохово, на Минском шоссе.

Характеристика природно-климатических условий городского округа.

Рельеф

Городской округ Рузский расположен в пределах Московской и Смоленской физико-географических провинций.

Московская физико-географическая провинция (северная и восточная части городского округа) пережила окское, днепровское и московское оледенения, последнее из которых сыграло решающую роль в формировании современных свойств ландшафтов.

Мощность четвертичных отложений, представленных двухслойной мореной, разделенной межморенными песками, колеблется от 20 до 60 м. Ниже залегают водоупорные юрские глины, способствующие сформированию повышено увлажненных ландшафтов.

Северная часть округа принадлежит Высоковскому ландшафту грядово-холмистых и плоскохолмистых, моренных, свежих, и сырых равнин сформировавшемуся на Рузско-Истринском междуречье на абсолютных высотах 200 – 290 м. Доминирующей является местность моренных равнин, образовавшаяся на краях активного ледника. Мощность морены здесь достигает 6 – 8 м и более. Морена включает мощные прослой и линзы песков, а иногда отторженцы из глин юры. В пределах местности выделяются два доминантных урочища:

- гряды, состоящие из слившихся холмов, имеющих относительную высоту 10 – 20 м, сложенные с поверхности покровными суглинками, подстилаемыми мореной. На покровных суглинках формируются дерново-средне- и дерново-сильнопodzolistые почвы, занятые производными широколиственно-хвойными свежими лесами с преобладанием широкотравья в наземном покрове;

- межгрядовые понижения, сложенные покровными и делювиальными суглинками, подстилаемыми водноледниковыми песками, суглинками и мореной. Почвенный покров представлен дерново-подzolistыми, в понижениях – глеевыми почвами. Последние заняты сырыми щучковыми, осоковыми лугами и сырыми мелколиственными лесами.

Центральная часть городского округа Рузский (севернее Озернинского водохранилища) принадлежит Озернинскому ландшафту, схожему по своей структуре с Высоковским, где доминируют местности моренных равнин.

Территория юго-западнее оз. Тростенского (Тростенско-Озернинский ландшафт) также представлена моренно-водноледниковыми, волнистыми, влажными и сырыми равнинами с заболоченными по низинному типу нанопонижениями.

Долина р. Озерны до впадения в неё рек Гряда и Хабня, оз. Тростенское и прилегающие территории – относятся к Тростенскому ландшафту моренно-водноледниковых, волнистых, влажных и сырых равнин. Данная территория в дочетвертичное время была пониженной и оказалась в зоне активного действия воднолед-

никовых потоков московского и других оледенений. Доминантная местность – моренно-водноледниковые равнины с дерново-подзолистыми глееватыми почвами на повышениях и дерново-подзолистые-глеевые почвы по понижениям. На них развиты широколиственно-еловые и мелколиственно-еловые влажные и сырые леса.

Центральная часть округа южнее Озернинского водохранилища принадлежит Старорусскому ландшафту, схожему по структуре с Тростенским.

Восточная окраина городского округа Рузский (левобережье р. Москвы) принадлежит Истринскому ландшафту, абсолютные высоты которого варьируются от 170 – 200 м. Литогенная основа ландшафта сформировалась в московское время на относительно пониженных участках коренного рельефа, сложенного преимущественно глинами юры. Доминантная местность – местность моренно-водноледниковых равнин, сложенных с поверхности покровными суглинками, в нижней части переходящими в водноледниковые, подстилаемые мореной. Водоупорное подстилание коренных пород, плохой дренаж и двучленность почвообразующих пород приводит к развитию процессов оглеения. Преобладают дерново-подзолисто-глеевые почвы, на которых произрастают еловые, широколиственно-еловые, мелколиственные леса с влаголюбивым широколиственным травяным покровом.

Непосредственно прилегающая к р. Москве территория относится к Звенигородскому ландшафту, местности долинных задров, представленной пологонаклонными и волнистыми древнеаллювиально-водноледниковыми равнинами, сложенными древнеаллювиально-водноледниковыми песками и супесями, иногда перекрытыми маломощными покровными суглинками с дерново-слабо- и дерново-среднеподзолистыми почвами.

Смоленская физико-географическая провинция (южная и западная часть городского округа Рузский) сформировалась на опущенном (140 – 160 м) фундаменте известняков карбона с пятнами юры, где образовались плоские и волнистые слабодренируемые водноледниковые и озерно-водноледниковые равнины, сложенные суглинками и песками, приуроченные к днищам крупных ложбин стока ледниковых вод. Морены носят преимущественно останцевый характер. Москворецко-Рузское междуречье расположено в пределах Москворецко-Рузского ландшафта с абсолютными высотами 180 – 230 м. Коренной фундамент образуют преимущественно известняки и доломиты с прослоями глин среднего карбона. Коренной фундамент понижен и при таянии ледников, в том числе последнего, московского, здесь сосредотачивались ледниковые потоки размывшие морену и образовавшие значительную толщу водноледниковых и озерно-водноледниковых отложений. В пределах ландшафта доминирует местность водноледниковых равнин, занимающая пониженную часть ландшафта (180 – 200 м) и характеризующаяся слабоволнистым рельефом. Местность сложена водноледниковыми песками с прослоями суглинков и супесей, на которых формируются дерново-средне- и дерново-сильно-подзолистые почвы на более повышенных участках, и глеевые - на пониженных. Леса преимущественно мелколиственные или елово-мелколиственные с сосной и широколиственным травяным покровом в наземном покрове.

Южная часть городского округа расположена в пределах Кузянино-Ватулинского ландшафта, сформировавшегося на относительно пониженном цоколе (160 – 180 м) карбоновых известняков и юрских глин. Доминантной является местность

моренных равнин, сложенная мореной, перекрытой покровными суглинками. Дерново-средне- и дерново-сильноподзолистые глеевые почвы сформировались под елово-мелколиственными и березово-осиновыми папоротниково-широколиственно-влажнотравными лесами.

На месте дочетвертичной пра-долины р. Москвы на неровном опущенном цоколе из известняков карбона с пятнами юрских глин сформировался Ведомка-Елецкий ландшафт. В период покровных оледенений данная территория выполнялась мореной, но вследствие пониженного положения, по ней шел сток талых ледниковых вод, и потому на значительных площадях морена оказалась размытой. Доминантными являются местности моренных и водноледниковых и озерноводноледниковых равнин. Почвы зависят от степени увлажнения: на повышениях – дерново-сильно- и дерново-среднеподзолистые, в понижениях – глеевые и глееватые. На рассматриваемой территории произрастают мелколиственные леса и влажные и сырые пастбищные луга.

Дороховский ландшафт занимает центральную и восточную части Дороховского планировочного района. В структурном отношении он схож с Кузянино-Ватулинским ландшафтом, где абсолютно преобладают местности моренных равнин. Наряду с местностью полого-волнистых и мелкохолмистых моренных равнин, доминирующих в Кузянино-Ватулинском ландшафте, здесь чаще встречаются отдельные слабовыпуклые моренные холмы высотой 5 – 15 м и диаметром до 1,5 км. Благоприятный водно-воздушный режим дерново-слабоподзолистых легкосуглинистых и супесчаных почв, сформировавшихся на маломощных покровных суглинках и супесях, подстилаемых суглинистой и, чаще, песчаной мореной, способствовал активному дачному строительству на данных территориях.

Среди субдоминантных урочищ наиболее характерны небольшие камовые всхолмления верховья малых рек и заболоченные западины, осложняющие морфологическую структуру местности.

Незначительные площади ландшафта занимают долинно-зандровые местности (р. Таруса с притоками), с плоскими, сырыми, местами заболоченными днищами, сложенными водноледниковыми суглинками, подстилаемыми песками, гравийно-галечными отложениями и алевритами. Господствуют дерново-подзолистые глееватые и глеевые почвы под сильно захламленными березово-осиновыми папоротниково-влажнотравными лесами и сероольшанниками.

Южная окраина городского округа Рузский расположена в пределах Шаликовского ландшафта. Пониженное положение привело к скоплению на данной территории талых ледниковых вод, размыву морены и образованию озёрно-водноледниковых и моренных равнин с дерново-средне- и дерново-сильноподзолистыми, местами глееватыми почвами, на которых произрастают вторичные мелколиственные, с сосной, дубом и липой леса.

В геологическом строении территории принимают участие четвертичные, неогеновые, меловые, юрские и каменноугольные отложения. Наиболее древние отложения в пределах описываемой территории относятся к среднему отделу каменноугольной системы и представлены глинами и алевритами верейского горизонта. Они вскрываются долиной р. Москвы в верхнем течении, р. Исьмы. Известняки и доломиты подольского горизонта вскрываются долинами рек Москвы и

Рузы на всём их протяжении. Кроме того, они также выполняют кровлю дочетвертичного фундамента в западной и южной частях городского округа. Известняки и песчаники мячковского горизонта распространены на локальных участках севернее д. Жолобово, севернее д. Городище, а также подстилают речной аллювий долины р. Москвы в нижнем течении.

Юрские залежи присутствуют на большей части городского округа и выполняют в большинстве случаев кровлю дочетвертичного фундамента. Отложения среднего отдела представлены глинами келловейского яруса и характерны для западной части планировочного района. Наибольшее распространение получили верхнеюрские глины оксфордского и кимериджского яруса мощностью до 30 м, покрывающие всю центральную территорию городского округа Рузский. Волжские пески с фосфоритами распространены в пределах северной части городского округа, в приподнятой части округа.

Меловые отложения распространены фрагментарно, преимущественно в северной части городского округа (Волковский планировочный район, северная часть Колюбакинского планировочного района). Представлены они песками, песчаниками, алевритами берриасского яруса.

Нерасчленённые неогеновые отложения присутствуют только в Дороховском планировочном районе, в районе д. Строганка и д. Головинка. Представлены песками.

В составе четвертичных залежей наибольшее распространение получили отложения московской морены, представленные суглинками с гравием, галькой и валунами. Местами присутствуют водноледниковые песчаные, супесчаные и суглинистые отложения. По долинам крупных рек вскрываются аллювиальные осадки третьей надпойменной террасы, второй надпойменной террасы (калининский горизонт) и первой надпойменной террасы (мончаловско-осташковский горизонт), в составе которых преобладают пески и суглинки.

Современные отложения представлены прежде всего, покровными суглинками, равномерно перекрывающими поверхности водоразделов. В долинах рек развиты аллювиальные отложения пойм, представленные песками с гравием и галькой, суглинки и супеси, местами оторфованные. Кроме того, на водоразделах встречаются болотные отложения, представленные торфом и оторфованными суглинками.

Подземные воды

По гидрогеологическим условиям городской округ Рузский располагается в пределах Московского артезианского бассейна, включающего три основные гидрохимические зоны:

- зону пресных гидрокарбонатных и сульфатно-гидрокарбонатных вод с минерализацией от 0,2 до 1,2 г/л на глубине от 200 до 300 м;
- зону сульфатных вод с минерализацией от 2,3 до 4,6 г/л на глубине от 300 до 450 м;
- зону хлоридных вод, среди которых наибольшим распространением пользуются рассолы с минерализацией от 35 до 2746 г/л на глубине от 400 до 1500 м.

Минеральные воды распространены повсеместно и используются для лечения заболеваний обмена веществ, желудочно-кишечных и др. заболеваний.

Хлоридно-натриевые рассолы с повышенным содержанием брома используются в бальнеотерапии для лечения заболеваний нервной, сердечно-сосудистой системы и опорно-двигательного аппарата.

На территории городского округа Рузский наибольшее распространение имеют три типа подземных вод: артезианские, внутриморенные и надморенные. Артезианские воды являются основным источником водоснабжения промышленных предприятий, крупных населённых пунктов, сельскохозяйственных предприятий. В основном используются воды среднего и нижнего карбона.

Наиболее высокий статистический уровень (220 – 250 м) приурочен к водоразделам, здесь же самый низкий дебит 0,3 – 2,0 л/с. К этому типу относятся воды подольско-московского горизонта. Они залегают в известняках на глубине 50 – 80 м, удельные дебиты – 17 л/с, воды гидрокарбонатно-кальциевые.

Внутриморенные воды московского горизонта залегают на глубине до 15 – 20 м. Используются колодцами, дебиты незначительны. Уровень залегания московско-днепровского межморенного горизонта мощностью 6 – 7 м составляет до 30 м. Питаются внутриморенные воды за счёт атмосферных осадков и подъёма вод из водоносных горизонтов карбона. Напор составляет 0,4 – 2,5 л, дебиты источников, которые часты вдоль склонов долин, составляют 0,5 – 1 л/с. Эксплуатируются колодцами и скважинами для водоснабжения сельскохозяйственных объединений и мелких населённых пунктов.

Надморенные воды преимущественно приурочены к отложениям голоцена. Горизонт их открыт с поверхности. Питание их происходит за счёт атмосферных осадков. Уровень испытывает два максимума подъема – весной и осенью. К ним относятся верховодка, воды аллювиальных отложений, приуроченные к песчаным образованиям пойм и террас. Они залегают на глубине 0,3 – 3,0 м, используются для местных нужд. Воды в покровных суглинках залегают на глубине 0,5 – 3,0, реже до 5 – 6 м, воды водно-ледниковых отложений залегают на глубине от 2 – 3 до 12 – 15 м. Несмотря на загрязнённость поверхностными стоками, они довольно широко используются колодцами в сельской местности.

Гидрография

Гидрографическая сеть городского округа Рузский представлена реками, озерами, болотами, родниками и искусственно созданными водохранилищами, относящимися к бассейну р. Москвы и р. Оки. Линия водораздела проходит по центральной части Дорохововского планировочного района, ориентировочно, в створе автомобильной дороги М-1 «Беларусь».

Реки

Каркас (основу) речной сети городского округа составляют реки Москва, Руза, Озерна, который заполняют притоки разных порядков, созданные на реках русловые водохранилища и др.

Самым крупным водотоком городского округа Рузский является р. Москва, протяжённостью 502 км, имеющая площадь водосбора 17600 кв. км, что составляет 38% всей территории Московской области.

Река значительно зарегулирована в сезонном и многолетнем разрезе четырьмя водохранилищами – Можайским, Рузским, Озернинским, Истринским. Высокая степень зарегулированности стока существенно изменила ее естественный режим. Максимальные годовые уровни наблюдаются в период весеннего половодья, наиболее высокие половодья срезаются вышерасположенными водохранилищами. Весенний подъем уровней обычно начинается в конце марта – начале апреля. Средняя продолжительность паводков составляет около месяца. Весенний ледоход проходит на подъеме уровней весеннего половодья. Период летне-осенней межени на р. Москве начинается в конце апреля – начале мая и заканчивается в сентябре – ноябре. Ледостав устанавливается в конце ноября – начале декабря. Вскрытие реки, как правило, отмечается в середине апреля. Средняя продолжительность ледостава – 5 – 6 дней.

Максимальные годовые расходы на р. Москве наблюдаются в период весеннего половодья. За последние 30 лет наибольший расход составил 780 куб. м/с.

Расчётные значения средних скоростей течения в период весеннего половодья при открытых Рублевских и Карамышевской плотинах составляют 0,7 – 1,4 м/с.

Бассейн реки Москвы имеет сложную сеть речных долин и оврагов, образовавшихся в результате эрозионной деятельности ледниковых и послеледниковых эпох. Сеть притоков реки хорошо развита: густота её составляет 29 км на 100 кв. км.

В границах городского округа Рузский долина р. Москвы вытянута в широтном направлении, имеет ящикообразный профиль и лишь на отдельных участках V-образное очертание с крутыми – до 45° склонами высотой до 20-30 м. Ширина долины р. Москвы составляет 350 м (с. Старая Руза) – 700 м (с. Марково).

Большую приточность имеет левобережная часть бассейна, к которой относится наиболее крупный приток – р. Руза.

Ширина р. Москвы в месте впадения р. Рузы составляет 50 м. Питание реки осуществляется главным образом за счёт осадков и, в меньшей степени, за счёт грунтовых вод. Режим уровней и стока р. Москвы характеризуется резким весенним подъёмом, минимальными расходами во второй половине лета и в течение всего ледостава, а также резким возрастанием расходов во время летних и осенних дождливых периодов. Изредка, в особо тёплые зимы наблюдаются зимние подъемы уровней.

Река Руза впадает в р. Москву с левой стороны на 343 км от её устья в районе д. Тимофеевка.

Длина реки 145 км, площадь водосбора – 1990 кв. км. На протяжении своего течения р. Руза принимает 185 притоков.

Долина реки глубоко врезана, имеет слабовыраженную V-образную форму с преобладающей шириной 400 – 500 м. наибольшей – 1,8 км.

Склоны речной долины в среднем течении реки крутые, обрывистые высотой до 45 м, в нижнем – пологие, сливающиеся с окружающей местностью.

Русло реки сильно меандрирует (коэффициент извилистости составляет 1,6), извилистое с увеличивающейся шириной в среднем течении до 20 – 25 м, в нижнем течении – до 40 м.

Средние уклоны р. Рузы – 0,0006, возрастают на устьевом участке, где на дневную поверхность выходят известняки.

Уровенный режим до впадения р. Озерны носит однообразный характер. Подъём уровней в половодье происходит быстро и иногда сопровождается незначительными заторами. В отдельные годы наблюдается несколько пиков весеннего половодья. К меженному уровню река переходит в первой половине мая. В течение лета имеет место несколько дождевых паводков с подъемами в среднем 1 – 2 м над межennым уровнем.

Расход реки у г. Рузы составляет 13,1 куб. м/с, в устье – 14,2 куб. м/с, максимальные расходы могут достигать соответственно 303 и 613 куб. м/с. Наименьшие месячные расходы в устье реки за весь период наблюдений, как в летнюю, так и в зимнюю межень, составили 1,2 куб. м/с.

После впадения р. Озерны уровенный режим р. Рузы резко меняется: весеннее половодье принимает более затяжной характер, наивысшие уровни его снижаются по сравнению со средним течением, летние паводки почти исчезают, осенние выражаются крайне слабо.

Годовой модуль стока р. Рузы у г. Руза составляет 6 л/с*кв. км, с колебаниями в отдельные годы от 3,5 до 10 л/с*кв. км.

Река Озерна на верхнем участке от оз. Тростенское до села Покровское протекает по болотистой местности и спрямлена каналом. Русло реки в истоках густо заросло тростником.

Долина реки пойменная шириной 0,4 – 4,0 км. В нижнем течении имеет выраженную бровку с умеренно крутыми берегами высотой 10 – 35 м.

Пойма в верхнем течении двухсторонняя, представляющая собой заочкаренный луг, в среднем и нижнем течении – преимущественно односторонняя, покрытая кустарником, местами отсутствует вовсе.

Русло реки извилистое, неразветвленное, зарастающее водной растительностью. Преобладающая ширина 4 – 12 м, глубина – 0,5 м, скорость течения – 0,2 м/с.

Река в значительной степени зарегулирована Тростенским озером и подпором со стороны р. Рузы. Подъём весеннего половодья начинается в конце марта – начале апреля, происходит быстро и через 3 – 5 дней достигает максимальных значений. Спад в верхнем течении замедленный, растянутый, в нижнем – более интенсивный. В среднем и нижнем течении межennые уровни, как летние, так и зимние, довольно устойчивы.

Во второй – третьей декаде ноября начинается образование заберегов. Замерзает река в конце ноября – начале декабря. Средняя толщина льда составляет 20 – 30 см. В мягкие зимы на всем протяжении реки наблюдаются полыньи. Вскрывается река в первой – второй декаде апреля, весенний ледоход непродолжителен – 2 – 3 дня.

Река Гряда в верхнем течении на протяжении 12 км протекает через обширный район Сычевских карьеров, в значительной степени обезлесенный, изуродованный разработками песчано-гравийных месторождений и занятый садовыми участками.

Река Вейна протекает по живописной местности в густых смешанных лесах.

Река Рассоха с притоком Хабня течёт в глубокой живописной долине среди густых смешанных лесов.

Река Тростня живописна в верхнем и среднем течении, где ее сравнительно сухие берега поросли смешанным лесом. В низовья протекает по сильно заболоченной котловине и впадает в озеро Тростенское.

Кроме рек протяжённостью более 10 км, по территории городского округа протекает большое количество мелких рек и безымянных ручьев, так называемых рек начального порядка, среди которых реки Поноша, Гнилуша, Вертошенка, Зуевка, Побоинка, Луговка, Алекса, Старица, Угошка, Таракановка, Силяевка, Грядка, Гавриловка, Лохня, Васильевская, Захаровка, Литонка, Гроданка, Федьмовская, Яковлевка и др.

Этим рекам принадлежит исключительно важная экологическая роль. Они отличаются более высоким стоком половодья с единицы площади водосбора, имеют более низкий меженный зимний и летний сток, легко пересыхают и промерзают, отличаются большими уклонами, порождающими большие скорости течения.

Они дренируют территорию, влияют на уровень грунтовых вод, определяют смыв почв, поставляют смытые частицы в более крупные реки.

Протяженность малых рек составляет около 90% от общей длины речной сети, эти реки быстрее реагируют на любые изменения на водосборе – снижение лесистости, распашка склонов, забор воды, захламление русел. Именно этими причинами диктуется необходимость их особой охраны.

Озёра

Озеро Тростенское расположено в центре обширной заболоченной котловины, когда-то целиком занятой огромным послеледниковым озером. Берега озера заболочены и значительно засорены топляком и другими растительными остатками.

В соответствии с рыбохозяйственным паспортом водоёма, площадь акватории озера составляет 582 га (3500 м в длину и 2000 м в ширину). Средняя глубина – 1,8 м, максимальная – 3 м. Период ледостава – 190 – 210 дней. Становление льда происходит в ноябре – декабре, таяние – в апреле. Толщина льда от 50 до 70 см. В связи с открытой формой во время ветреной погоды происходит образование волны, высота которой может достигать 20 – 40 см. При этом могут наблюдаться стонно-нагонные ветровые течения воды, при сильных ветрах происходит взмучивание донных отложений, толщина которых достигает нескольких метров. Возрастное состояние озера по Форелю оценивается как «старость».

По гидрохимическим показателям воды Тростенского озера соответствуют рыбоводным нормам.

В целом при достаточно большом числе видов и типов водорослей их биомасса не высока.

Мелководные – до 1,0 м – участки акватории заняты надводной жесткой растительностью (тростник, камыш, рогоз, хвощ, осока), более глубоководные – от 1,0 до 2,5 м – мягкой растительностью (рдест, роголистник, гречиха земноводная, кубышка, кувшинка и др.). На берегу озера отмечено наличие достаточно прочных сплавин, выдерживающих вес человека.

Прибрежные участки озера заселены водоплавающими птицами (утки, цапли, чайки) и околоводными животными (ондатра, норка).

Состав ихтиофауны водоема характерен для данной зоны. К массовым видам относятся лещ, карась, плотва, густера, уклея, окунь, щука.

Естественная рыбопродуктивность озера оценивается в 50 кг/га, в том числе плотва – 5 кг, карась – 25 кг, прочие – 20 кг.

Озеро Глубокое расположено в 4 км севернее д. Новогорбово в центре большой котловины, среди моренных холмов, покрытых смешанным лесом, и представляет собой типичное моренно-подпрудное озеро. Площадь озера около 0,5 кв. км, максимальная глубина – 32 м.

Озеро считается одним из самых глубоких на территории Европейской части России. В прилегающих к нему хорошо сохранившихся лесных массивах встречаются редкие виды растений, в том числе представители семейства орхидных, занесенных в Красную книгу, есть признаки на произрастание здесь княженики. Отмечены места гнездования серого журавля, редкого для Московской области и подлежащего охране.

Берега озера, за исключением небольшого участка на юге, заболочены. В северной части озера расположен залив, из которого вытекает р. Малая Истра, найти исток которой затруднительно из-за сплошь заросших берегов.

Водохранилища

Рузское и Озернинское водохранилища входят в состав Москворецкого источника питьевого водоснабжения г. Москвы.

Рузское водохранилище образовано на р. Рузе в результате её подпора плотиной в районе д. Палашкино. Водохранилище заполнило обширное озеровидное расширение долины р. Рузы, затопив её пойму и часть террас. Очертания водохранилища довольно извилисты, у устьев притоков – реки Педня, Волошня – образуют многочисленные заливы, сильно мелеющие с понижением уровня воды.

Уровенный режим водохранилища определяется притоком в него рек Рузы, Волошни, Правой илевой Педни и ряда мелких ручьев, регулированием сброса воды из водохранилища гидроузлом и атмосферными осадками. Низших отметок уровень воды в водохранилище достигает к концу зимы. В апреле – мае происходит наполнение, не всегда достигающее НПУ или близких ему значений. После достижения максимальных отметок сразу начинается понижение уровня, продолжающееся до весны следующего года. В осенний период на фоне общего спада уровня возможны подьёмы, связанные с атмосферными осадками.

Водохранилище введено в эксплуатацию в 1966 году. Площадь водного зеркала при нормальном подпорном уровне (НПУ) 182,5 м – 33 кв. км, полный объём – 183,0 млн. куб. м. Площадь водосборного бассейна – 1150 кв. км.

Рузское водохранилище является одним из самых высокопродуктивных водохранилищ Подмосковья, отличается хорошими уловами, в связи с чем, охотно посещается рыбаками-любителями.

Основными видами ихтиофауны Рузского водохранилища являются лещ, плотва, густера и окунь. Встречается также судак и щука. Жерех и карась ловятся в единичных экземплярах.

Озернинское водохранилище образовано на р. Озерне в результате её подпора плотиной в районе п. Деньково. Оно относится к классу пойменно-долинных водоёмов, относительно глубоководное и малопроточное. Зона мелководий составляет 27 – 30% от общей площади. Максимальная сработка уровня на 7,27 м была отмечена в апреле 2003 года. Водоохранилище введено в эксплуатацию в 1967 году. Площадь водного зеркала при НПУ 182,5 м – 23 кв. км, полный объем – 143,8 млн. куб. м, полезный объем – 140 млн. куб. м. Площадь водосборного бассейна – 738 кв. км. Наполняемость на протяжении нескольких лет в среднем составляет 53%.

Водоохранилище к концу лета теряет значительную часть водных запасов, уровень его резко снижается, обнажая широкую полосу черного вязкого ила, утыканного пнями и корягами.

Озернинское водохранилище является одним из посещаемых водоемов Московской области, как зимой, так и летом.

Основными видами в уловах рыболовов являются лещ, плотва и окунь. Популярна рыбалка на судака, щуку и окуня, особенно по первому льду.

По данным ихтиологической службы ежегодно водохранилище посещает около 20 тысяч человек, вылов рыбы составляет около 23 – 24 ц, средний улов за год – порядка 1,5 кг.

Краткая климатическая характеристика

Территория городского округа Рузский относится ко II-V климатическому поясу, зоне нормальной влажности. Общая характеристика строительно-климатического района II-V приводится в таблице 1.1.

Таблица 1.1 Общая характеристика строительно-климатического района II-V

Ср. мес. температура января, °С	Ср. скорость ветра за три зимних месяца, м/с	Ср. мес. температура июля, °С	Ср. мес. относит. влажность воздуха, %	Типологические рекомендации
от – 4 до – 14	5 и более	от + 12 до + 21	75 и более	<ul style="list-style-type: none"> - тамбур при входе в дом; - не допускать ориентировать все жилые комнаты дома на сектор горизонта 270-90°; - надежная теплоизоляция ограждающих конструкций; - двойное раздельное или спаренное остекление, не допускать переостекления зданий; - при ориентации зданий необходимо учитывать ветровой режим. Ориентированность «от ветра» приобретает равное значение, как и ориентация «на солнце».

Характерными особенностями температурного режима являются: перегрев воздуха (превышение верхней границы комфортных значений температур) в летние ясные дни, в случае антициклональной погоды; продолжительный холодный период с температурой ниже границы комфорта;

большие суточные амплитуды температуры воздуха в весенне-осенне-летний периоды года, превышающие бытовые пороги ощущения, неблагоприятно воздействующие как на самочувствие человека, так и на сами здания.

Для характеристики основных метеопказателей городского округа Рузский использовались данные метеостанции «Можайск».

Метеорологическая станция расположена в г. Можайске, на правом берегу р. Москвы. Площадка станции открытая. Высота её над уровнем моря равна 184 м.

Средняя годовая температура воздуха положительна и составляет 4,9°C. Наиболее жарким месяцем в году является июль («плюс» 17,9°C), наиболее холодным – февраль со средней температурой «минус» 6,5°C. Максимальная температура воздуха за отдельные сутки наблюдалась летом в июле («плюс» 34,4°C). Для самого холодного месяца – февраля – максимальная температура за описываемый период составила «плюс» 5,9°C. Наиболее низкие температуры достигали отметки «минус» 33,1°C в феврале. Отрицательные температуры в летние месяцы не наблюдались.

Длительность вегетативного периода около 180 дней. Сумма среднесуточных температур за период вегетации составляет 1800–1900°C.

Расчётная температура воздуха для отопления и ограждающих конструкций составляет (°C):

- абсолютная максимальная – «плюс» 36;
- абсолютная минимальная – «минус» 44;
- средняя наиболее жаркого месяца – «плюс» 23;
- средняя наиболее холодного периода – «минус» 10.

Большое влияние на перемешивание примесей в атмосфере оказывает ветер, его скорость и направление. Среднемесячная скорость ветра колеблется от 3,3 м/с зимой до 2,0 м/с летом. Средняя годовая скорость ветра составляет 2,7 м/с. В период прохождения циклонов скорость ветра достигает 8 – 12 м/с. Скорость ветра 5% обеспеченности – 7 м/с.

Преобладающими в году являются ветры южного сектора, повторяемость их составляет 22%. Наименьшей повторяемостью обладают ветры северо-восточного, восточного и юго-восточного направлений (5 %, 6 % и 10 % соответственно). В год может быть до 26 дней со штилем.

Годовая сумма осадков по многолетним данным составляет около 600 мм. За тёплый период, с апреля по октябрь, их выпадает до 75% от годовой суммы, и только 25% осадков выпадает за холодный период – с ноября по март. Наибольшее месячное количество осадков в преобладающее число лет бывает в июле и по средним данным составляет 101 мм. Наименьшее число дней с осадками наблюдается в январе – феврале (25 – 28 мм). Число дней с осадками за год в среднем равно 165 дней. Осадки в летний период более интенсивны.

Снег лежит с октября до середины апреля. Максимальная высота в среднем из многолетних данных для снежного покрова равна 47 см. Глубина промерзания почвы под естественным покровом (максимальная из средних многолетних) составляет 56 см. Число дней с гололедом – 18, с изморосью – 16.

Средняя месячная относительная влажность воздуха в течение всего года держится значительной, от 71 до 86%.

2. СУЩЕСТВУЮЩЕЕ СОСТОЯНИЕ И РАЗВИТИЕ ГОРОДСКОГО ОКРУГА НА ПЕРСПЕКТИВУ

2.1. Существующая и расчетная численность населения.

Численность существующего постоянного населения Рузского городского округа по данным государственной статистической отчетности составила 61644 человека. Прогноз перспективной численности постоянного населения Рузского городского округа выполнен на основе анализа существующей демографической ситуации с учётом сложившихся и прогнозируемых тенденций в области рождаемости, смертности, миграционных потоков, планируемого жилищного строительства и планируемых территориальных преобразований.

Численность населения на первую очередь составит 85,5 тыс. человек, на расчётный срок – 206,6 тыс. человек.

2.2. Жилой фонд муниципального образования (ведомственная принадлежность, уровень благоустройства, этажность).

По данным органов местного самоуправления жилищный фонд Рузского городского округа составляет 2431,5 тыс. кв. м., Средняя жилищная обеспеченность по округу – 38,66 кв. м на человека.

Многоквартирный жилищный фонд городского округа составляет 997,4 тыс. кв. м индивидуальные жилые дома – 1434,1 тыс. кв. м. Структура жилищного фонда приведена в таблице 2.1.

Таблица 2.1. Жилищный фонд Рузского городского округа

Показатель	Единица измерения	Существующее положение
Жилищный фонд	тыс. кв. м	2431,5
Многоквартирная застройка, всего		
площадь	тыс. кв. м	997,4
проживает	тыс. чел.	41,7
Индивидуальная застройка		
площадь	тыс. кв. м	1434,1
проживает	тыс. чел.	20,9

2.3. Обеспеченность городского округа объектами социальной инфраструктуры.

Социальная инфраструктура - группа обслуживающих отраслей и видов деятельности, призванных:

- удовлетворять потребности людей;
- гарантировать необходимый уровень и качество жизни;
- обеспечивать воспроизводство человеческих ресурсов и профессионально подготовленных кадров для всех сфер национальной экономики.

Социальную инфраструктуру образуют: жилищное и коммунальное хозяйство, здравоохранение, физкультура и спорт, розничная торговля, общественное питание, бытовое обслуживание, система образования, учреждения культуры, наука и т.д.

К минимально необходимым сферам общественного обслуживания относятся 4 вида учреждений:

1. образования (образовательные учреждения, включая дошкольные);
2. здравоохранения;
3. культуры и искусства;
4. физической культуры и спорта.

Здравоохранение

В соответствии с данными Министерства здравоохранения Московской области на территории Рузского городского округа имеются следующие учреждения здравоохранения:

- Больничные стационары (единиц) – 3, емкость (коек) – 466, кроме того прикрепленных – 110;
- Амбулаторно-поликлинические учреждения (единиц) – 23, емкость (посещений в смену) – 1362, кроме того прикрепленных – 91.

Дошкольные образовательные организации

По данным администрации Рузского городского округа на его территории расположено 26 дошкольных образовательных организаций, проектной вместимостью (количество мест) – 3322. Фактическая наполняемость – 3450 человек. Количество очередников (актуальная очередь) – 192 человека.

Общеобразовательные организации

По данным администрации Рузского городского округа на его территории расположены 22 общеобразовательные организации, проектной вместимостью 8115 мест. Фактически в общеобразовательных учреждениях обучается 7129 человек. Количество учащихся во вторую смену в 2017 г. составило 577 человек.

Объекты физической культуры и спорта

По данным администрации Рузского городского округа на его территории расположены:

- спортивные залы – 11,44 тыс. кв. м площади пола;
- плоскостные спортивные сооружения, спортивные площадки – 146,15 тыс. кв.м;
- плавательные бассейны – 3256 кв.м зеркала воды.

Учреждения культуры

По данным администрации Рузского городского округа на его территории расположены 26 универсальных культурно-досуговых центров, включающих помещения для культурно-массовой работы с населением, досуга, любительской деятельности и библиотеки площадью 7559,5 кв. м и зрительные залы на 4547 мест площадью 2956 кв. м, суммарная площадь – 11951,7 кв. м.

Кроме того, в округе расположено 5 учреждений дополнительного образования для детей на 1210 мест.

Предприятия торговли, общественного питания и бытового обслуживания

По данным Министерства потребительского рынка Московской области на территории Рузского городского округа расположены следующие предприятия торговли, общественного питания и бытового обслуживания:

- предприятия розничной торговли – 57,0 тыс. кв. м суммарной торговой площади;
- предприятия общественного питания (посадочных мест) – 2943;
- предприятия бытового обслуживания – 525 рабочих места;
- бани на 322 помывочных места.

2.4. Показатели по улично-дорожной сети.

Основные транспортные связи Рузского городского округа с Москвой и другими муниципальными образованиями Московской области осуществляются по автомобильным дорогам федерального и регионального значения:

К автомобильным дорогам федерального значения относятся: М-9 «Балтия», М-1 «Беларусь», А-108 «Московское большое кольцо» (в пределах Рузского городского округа эта автомобильная дорога используется для выхода на М-1 «Беларусь» и М-9 «Балтия»).

К основным автомобильным дорогам регионального значения относятся: «Можайское шоссе», «МБК – Лунинка», «Палашкино – Лидино – Сумароково», «Можайск – Клементьево – Руза», «Суворово – Волоколамск – Руза», «Звенигород – Колюбакино – Нестерово», «Суворово – Волоколамск – Руза», «Руза – Воронцово – Тетерино», «Руза – Орешки – Колюбакино», «Сытьково – Палашкино», «Лысково – Ивойлово – Сычево».

Транспортные связи внутри городского округа осуществляются по автомобильным дорогам местного значения.

Автомобильная дорога М-1 «Беларусь» Москва – граница с Республикой Белоруссия по территории Рузского городского округа проходит с востока на запад, южнее п. Дорохово. Автомобильная дорога ІВ категории, проезжая часть имеет 4 полосы движения шириной по 3,75 м каждая. Ширина обочин - 2,85 м, в т.ч. 1,5 м – укреплены асфальтобетоном и 1,35 м – укреплены песчано-гравийной смесью. Общая ширина земляного полотна составляет 21,0 м. Дорога проходит преимущественно в нулевых отметках и насыпи до 1,5 м. Поверхностный сток обеспечен. Все пересечения с автомобильными дорогами регионального значения осуществляются в одном уровне, примыкания имеют переходно-скоростные полосы. Средняя скорость движения по дороге 90 км/час. Движение транспорта на пересечениях и примыканиях регулируется светофором или дорожными знаками. Ширина придорожной полосы составляет 75 метров.

Автомобильная дорога М-9 «Балтия» Москва – Волоколамск – граница с Латвийской Республикой проходит вдоль северной границы Рузского городского округа. Автомобильная дорога І категории, проезжая часть имеет 4 полосы движения шириной по 3,75 м каждая. Посередине проезжей части проходит озелененная

центральная разделительная полоса шириной 12,0 м. Общая ширина земляного полотна составляет 36,0 м. Ширина обочин – 4,0 м, из которой 1,0 – 1,5 м укреплены асфальтобетоном и 2,5 – укреплены песчано-гравийной смесью. Поверхностный сток обеспечен. Все пересечения с автомобильными дорогами выполнены в разных уровнях, примыкания имеют переходно-скоростные полосы. Средняя скорость движения по дороге 90 км/час. Ширина придорожной полосы составляет 100 метров.

Автомобильная дорога А-108 «Московское большое кольцо» Дмитров – Сергиев Посад – Орехово-Зуево – Воскресенск – Михнево – Балабаново – Руза – Клин – Дмитров проходит через Рузский городской округ с севера на юг. Автомобильная дорога II категории, имеет 2 полосы движения, ширина полосы движения от 3,0 до 3,5 м. Ширина обочин составляет 2,85 м, в том числе 1,5 м – укреплены асфальтобетоном, 1,35 м – песчано-гравийной смесью. Общая ширина земляного полотна колеблется в пределах 12,0 – 14,0 м. Искусственное освещение отсутствует. Движение транспорта на пересечениях и примыканиях регулируется светофорами или дорожными знаками. Пересечения с автомобильными дорогами организованы в одном уровне. По рассматриваемой территории дорога проходит преимущественно по равнинной местности, в основном, в насыпях до 1,5 м. Поверхностный сток обеспечен. Средняя скорость движения по дороге 60 км/час. Ширина придорожной полосы составляет 75 метров.

Автомобильная дорога «Можайское шоссе» в границах Рузского городского округа в основном проходит через п. Дорохово. Автодорога представляет собой старое направление автомагистрали «Москва – Минск» и обеспечивает транспортные связи населенных пунктов Рузского городского округа с Москвой и железнодорожными станциями Смоленского направления МЖД. Автомобильная дорога II категории, имеет 2 – 3 полосы движения шириной 3,5 м каждая. Общая ширина земляного полотна колеблется в пределах 10,0 – 12,0 м.

Автомобильная дорога регионального значения «М-9 «Балтия» – Онуфриево – Орешки» проходит в центральной части территории Рузского городского округа от федеральной автомобильной дороги М-9 «Балтия» до автомобильной дороги регионального значения «Звенигород – Колюбакино – Нестерово». Автомобильная дорога II категории, имеет 2 полосы движения шириной 3,5 м каждая. Дорога обеспечивает транспортную связь населенных пунктов д. Сафониха, д. Денисиха, д. Петряиха, с. Аннино, с. Никольское, д. Орешки между собой, с автомобильной дорогой федерального значения М-9 «Балтия» и г. Рузой. Общая ширина земляного полотна колеблется в пределах 10,0 – 12,0 м.

Сводные данные по сети улиц и дорог в границах Рузского городского округа приведены в таблице 2.2

Таблица 2.2 Общая характеристика улиц и дорог Рузского городского округа

№ п/п	Показатели	Единицы измерения	Показатели
1	Общая протяженность улиц и дорог	км	560,1
2	Общая площадь покрытия улиц и дорог	тыс. м кв.	3619,6

3	Протяженность улиц и дорог с твердым покрытием	км	447,7
	в том числе с усовершенствованным покрытием	км	447,7

Полная информация по параметрам автомобильных дорог федерального и регионального значения приведена в таблицах 2.3, 2.4.

Таблица 2.3 Параметры автомобильных дорог федерального значения

№ п/п	Название автомобильной дороги (категория а/д)	Протяженность, км	Ширина проезжей части	Тип покрытия
1	М-9 «Балтия» (I)	5,490	15,0	а/б
2	М-1 «Белорусь» (I)	9,072	15,0	а/б
3	А-108 «Московское большое кольцо» (III)	75,247	7,0	а/б
	Всего	89,809		

Таблица 2.4. Параметры автомобильных дорог регионального значения

№ п/п	Название автомобильной дороги (категория а/д)	Протяженность, км	Ширина проезжей части	Тип покрытия
1	Звенигород – Колюбакино – Нестерово (II,III)	22,370	7,0-8,0	а/б
2	«Звенигород – Колюбакино – Нестерово» – Васильевское (IV)	4,362	6,2	а/б
3	«Звенигород – Колюбакино – Нестерово» – Красотино (V)	1,280	6,0	а/б
4	МБК – Кожино – сан. Узбекистан (III)	10,438	7,0	а/б
5	«Лысково – Ивойлово – Сычи» – Новая (V)	3,433	4,0-6,0	а/б, щебень, ц/б сборн.
6	«Лысково – Ивойлово – Сычи» – Шилово (V)	2,771	4,7	а/б, щебень, ц/б сборн.
7	«МБК – Архангельское – Ястребово» – Ястребово (V)	0,458	3,0	щебень
8	Ст. Николаево – Лышиково – Дорохово (III)	10,454	7,4-8,5	а/б
9	«МБК – Луинка» – Ильятино (V)	3,397	4,5	щебень
10	«МБК – Луинка» – Таганово (V)	3,158	3,0-5,2	а/б
11	«МБК – Нововолково – Хотобцево» – Бунино (V)	3,116	5,5	щебень
12	«МБК – Нововолково – Хотобцево» – Ельники (IV)	1,532	7,0	а/б
13	«МБК – Рождествено» – Успенское (V)	2,107	5,0	грунт
14	«Можайск – Клементьево – Руза» – Вандово (V)	6,829	5,0	щебень
15	«Можайское ш.» – Алексино (IV, V)	3,929	4,5-7,3	гравий, щебень
16	«Палашкино – Лидино – Сумароково» – Вараксино (V)	0,250	3,0	щебень
17	«Палашкино – Лидино – Сумароково» – Оселье (V)	1,445	4,5	щебень, грунт

№ п/п	Название автомобильной дороги (категория а/д)	Протяженность, км	Ширина проезжей части	Тип покрытия
18	«Палашкино – Лидино – Сумароково» – Фролково (V)	1,939	5,0-7,5	щебень
19	Можайск – Клементьево – Руза (III)	10,395	7,0	а/б
20	«Палашкино – Лидино – Сумароково» – Цыганово (V)	2,944	5,8	а/б
21	«Подъезд к санаторию «Русь» – Васильевская плотина (IV)	0,866	6,1	а/б
22	Руза – Воронцово – Тетерино (III)	11,332	6,0-6,3	а/б
23	«Руза – Воронцово – Тетерино» – Ватулино (IV)	1,516	5,0-6,2	а/б
24	«Руза – Воронцово – Тетерино» – Жолобово (V)	3,848	5,0	щебень
25	«Руза – Воронцово – Тетерино» – Чепасово (IV)	4,782	6,1	а/б
26	«Суворово – Волоколамск – Руза» – Ведерники (V)	1,174	5,0	щебень
27	«Суворово – Волоколамск – Руза» – Курово (IV)	2,429	6,0	а/б
28	«Суворово – Волоколамск – Руза» – Накипелово (V)	1,203	5,0	щебень
29	«Суворово – Волоколамск – Руза» – Потапово (V)	1,170	4,5	щебень
30	«Суворово – Волоколамск – Руза» – Филатово (IV)	6,287	6,1	а/б
31	«Суворово – Волоколамск – Руза» – Филатово» – Рупасово (V)	2,776	3,0	грунт
32	«Сытьково – Палашкино» – Комлево (III)	0,765	7,3	а/б
33	«Сытьково – Палашкино» – Новая (IV)	6,833	6,0	щебень
34	«Сытьково – Палашкино» – Новая» – Захнево (V)	1,258	5,0	щебень
35	Барынино – Ваюхино (V)	2,267	6,0	щебень
36	Васильевская плотина – Волынщино (IV)	1,943	6,7	а/б
37	Можайское шоссе – Тучково (IV)	4,594	7,1	а/б
38	Можайское шоссе (I,II)	7,470	7,0-10,5	а/б
39	Иваново – Булыгино (V)	6,068	6,0	щебень
40	Ивойлово – Самошкино (IV)	6,225	6,1	а/б
41	Лысково – Ивойлово – Сычево (III)	13,770	7,1-8,2	а/б
42	МБК – Архангельское – Ястребово (IV)	6,584	6,0	а/б
43	МБК – Вертошино (V)	0,800	4,5	а/б
44	МБК – Горбово – Лукино – Тишино (IV)	8,263	6,4	а/б
45	«Ермолино – Боровск» – Верея – Колодкино (IV)	4,468	7,0	а/б
46	МБК – Лунинка (III)	16,856	7,0	а/б
47	МБК – Мамошино (IV)	4,724	4,5-6,2	а/б
48	МБК – Матвейцево (III)	8,964	7,1	а/б
49	МБК – Михайловское (IV)	3,218	5,4	а/б
50	МБК – Никольское – Сафониha (IV)	6,271	6,8	а/б
51	МБК – Нововолково – Хотебцево (III)	5,965	7,3	а/б

№ п/п	Название автомобильной дороги (категория а/д)	Протяженность, км	Ширина проезжей части	Тип покрытия
52	МБК – Петрищево (IV)	3,402	6,2	а/б
53	МБК – Писарево (V)	0,764	4,4	а/б
54	МБК – Поречье (IV)	2,074	6,0	а/б
55	МБК – Рождествено (IV)	12,425	6,0	а/б
56	МБК – ст. Дорохово (IV)	1,978	6,8	а/б
57	МБК – Старо-Теряево (V)	1,344	5,2	а/б
58	МБК – Старое (V)	0,800	5,4	а/б
59	М-1 «Беларусь» – ст. Дорохово (IV)	1,716	6,7	а/б
60	Палашкино – Лидино – Сумароково (IV)	18,508	6,6	а/б
61	Руза - Орешки – Колюбакино (III)	23,815	8,1	а/б
62	Суворово – Волоколамск – Руза (II)	13,158	7,0	а/б
63	Сумароково – Грязново (V)	5,566	6,0	щебень
64	М-9 «Балтия» – Онуфриево – Орешки (II,III)	19,316	6,1-8,0	а/б
65	Сытьково – Палашкино (III)	9,162	7,1	а/б
66	«М-9 «Балтия» – Онуфриево – Орешки – Колюбакино» – Аннино (IV)	0,667	5,7	а/б
67	«Палашкино – Лидино – Сумароково» – проезд в Лидино (IV)	1,421	5,6	а/б
68	«М-9 «Балтия» – Онуфриево – Орешки – Колюбакино» – Барынино (IV)	6,304	6,1	а/б
69	МБК – санаторий «Русь» (II)	13,967	7,0-8,0	а/б
70	«МБК – Горбово – Лукино – Тишино» – санаторий «Подмосковье» (IV)	1,710	5,5	а/б
	Всего	389,393		

Технические параметры дорог регионального значения не соответствуют нормативам и современным требованиям безопасности движения. Ширина проезжей части некоторых дорог недостаточна для одновременного проезда двух легковых автомобилей. Твердый тип покрытия (асфальтобетон) имеется на 70% автомобильных дорог регионального значения.

По территории Рузского городского округа проходят автомобильные дороги местного значения, ширина проезжих частей которых составляет 3,0–5,0 м. Общая протяженность автомобильных дорог местного значения 966,500 км. Сеть автомобильных дорог местного значения обеспечивает подъезд к населенным пунктам, промышленным территориям и садовым товариществам, находящимся на территории Рузского городского округа. Сеть автомобильных дорог местного значения развита слабо и, как правило, не имеет твердого покрытия. Покрытие проезжей части на дорогах в основном гравий. Покрытие проезжей части на некоторых дорогах в плохом состоянии.

Уборочная площадь внутриквартальной территории и мест общего пользования составляет 9480 погонных метров.

Пересечения основных автомобильных дорог на территории Рузского городского округа с железнодорожными путями Смоленского направления МЖД выполнены в одном уровне, что затрудняет движение автомобильного транспорта на этих дорогах.

Основные пути пешеходного движения направлены к объектам социального, культурно-бытового и транспортного обслуживания населения. Для создания условий безопасного движения пешеходов в районах размещения автобусных остановок организованы пешеходные переходы в одном уровне.

Полоса отвода автомобильных дорог принята согласно Постановлению Правительства РФ от 2 сентября 2009 г. № 717 «О нормах отвода земель для размещения автомобильных дорог и (или) объектов дорожного сервиса», приложение № 18 «Средние нормы отвода земель, необходимые для определения границ полосы отвода автомобильных дорог»:

- для I категории – 65,0 м;
- для II категории – 49,0 м;
- для III категории – 46,0 м;
- для IV категории – 35,0 м;
- для V категории – 33,0 м.

В соответствии с Федеральным законом от 8 ноября 2007 года № 257/ФЗ «Об автомобильных дорогах и дорожной деятельности в Российской Федерации и о внесении изменений в отдельные законодательные акты Российской Федерации» вдоль автомобильных дорог, за исключением автомобильных дорог, расположенных в границах населённых пунктов, устанавливаются придорожные полосы. Размер придорожной полосы устанавливается в зависимости от класса и (или) категории автомобильных дорог с учетом перспектив их развития. Для автомобильных дорог проходящих по территории Рузского городского округа а установлены следующие придорожные полосы:

- для автомобильных дорог I и II категории – 75,0 м (100 м);
- для автомобильных дорог III и IV категории – 50,0 м;
- для автомобильных дорог V – 25,0 м.

Характеристика существующих мостов и путепроводов на автомобильных дорогах регионального значения на территории Рузского городского округа приведена в таблице 2.5.

Таблица 2.5. Характеристика существующих мостов и путепроводов

№ п/п	Название автомобильной дороги (место пересечения)	Вид сооружения	Место расположение, км	Длина сооружения, м	Ширина, м		Материал конструкции	Год строительства
					Общая	в т.ч. проезжей части		
1	«Можайское шоссе» (р. Зуевка)	Мост	87,900	15,50	13,55	11,25	ж/б	1999
2	«Суворово – Волоколамск – Руза» (р. Педня)	Мост	50,000	18,50	11,60	10,00	ж/б	1995
3	«Звенигород – Колюбакино – Нестерово» (р. Москва)	Мост	30,370	123,00	10,00	8,00	ж/б	1989
4	«Звенигород – Колюбакино – Нестерово» (Смоленское направление МЖ)	Путепровод	37,100	50,29	13,50	11,50	ж/б	1975
5	«МБК – Кожино – сан. Узбекистан» (р. Елица)	Мост	5,270	37,06	10,00	8,00	ж/б	1982
6	«МБК – Кожино – сан. Узбекистан» (р. Сосновка)	Мост	7,000	19,40	10,20	8,00	ж/б	1975
7	«МБК – Рождествено» (р. Гряда)	Мост	1,270	55,01	12,25	10,00	ж/б	2006
8	«МБК – Горбово – Лукино – Тишино» (р. Руза)	Мост	1,280	114,25	13,00	10,00	ж/б	1997
9	«МБК – Петрищево» (ручей)	Мост	2,100	11,86	8,66	6,86	ж/б	1963
10	«МБК – Лунинка» (р. Исьма)	Мост	8,850	45,70	10,60	8,80	ж/б	1973
11	«МБК – Лунинка» (р. Исьма)	Мост	12,890	25,96	8,30	6,60	ж/б	1986
12	«Палашкино – Лидино – Сумароково» (р. Педня)	Мост	10,000	53,60	8,76	7,16	ж/б	1966
13	«МБК – санаторий «Русь» (р. Озерна)	Мост	5,919	80,03	11,85	9,85	ж/б	1982
14	«Иваново – Булыгино» (р. Озерна)	Мост	1,000	35,44	7,60	6,00	ж/б	1964
15	«Можайск – Клементьево – Руза» – Вандово» (р. Пальна)	Мост	6,480	42,20	8,40	6,80	ж/б	1980
16	г. Руза, проезд Ярославский	Мост	0,500	82,00	11,40	8,00	ж/б	1962

Железнодорожный транспорт

По территории Рузского городского округа проходит Смоленское направление Московской железной дороги (далее – МЖД), участок «Кубинка – Можайск». Данное направление осуществляет связи с западными районами страны. В границах района железнодорожные пути проходят параллельно автомобильной дороге М-1 «Беларусь», через п. Тучково и п. Дорохово.

В границах Рузского городского округа имеются 5 остановочных пунктов и станций: ст. Тучково, пл. Театральная, пл. Садовая, ст. Дорохово, пл. Партизанская.

Станция Тучково 2-го класса, грузовая. Имеет: 1 – высокую платформу, 1 – грузовую платформу, 5 – подъездных путей.

Станция Дорохово 4-го класса, промежуточная. Имеет: 2 – высокие платформы, 1 – крытую грузовую платформу, 2 – высокие платформы для багажа/грузобагажа, 2 – подъездных пути, 1 – крытый склад.

Наибольший местный грузооборот отмечен на ст. Тучково (146 вагонов в сутки), который обусловлен концентрацией промышленных объектов в районе населенных пунктов Дорохово и Тучково. Количество грузовых поездов проходящих по участку «Кубинка – Можайск» 20 поездов в сутки.

На участке «Кубинка – Можайск» размеры пригородного сообщения составляют в рабочие дни 80 пар поездов в сутки, а в выходные - 86 пары поездов в сутки. Размеры дальнего сообщения составляют 22 пары поездов в сутки.

На расстоянии 1,5 км от северной границы Рузского городского округа проходит Рижское направление МЖД, участок «Румянцево – Волоколамск». Ближе всего к территории Рузского городского округа расположены остановочные пункты: пл. Устиновка и пл. Новопетровская, до которых организовано движение общественного транспорта (автобуса).

2.5. Системы канализации и охват жилого фонда, размещение и мощность очистных сооружений, ливневая канализация.

На территории Рузского городского округа централизованные системы водоотведения с отводом стоков на очистные сооружения действуют: в городе Руза, в посёлке Тучково, в селе Покровское и деревне Нововолково, в доме отдыха «Покровское», в посёлках Дорохово и Кожино, в посёлке Белая Гора и в деревне Лидино, в посёлке Колюбакино и деревнях Орешки и Поречье, в посёлках Старая Руза и Горбово и в деревнях Сытьково и Глухово, а также в ряде оздоровительных объектов. По системам напорно-самотечных коллекторов с канализационными насосными станциями стоки передаются на очистные сооружения полной биологической очистки или септики и поля фильтрации. Поля фильтрации расположены в деревнях Лышиково, Тимохино, Городище и Ивойлово, в посёлке Космодемьянский.

Объём водоотведения в городском округе, передаваемых на очистные сооружения, составляет 20,7 тыс. куб. м/сутки.

Водоотведение в городе Руза сетью самотечных коллекторов отводятся на две канализационные насосные станции (КНС): КНС № 1 расположена на ул. Профессиональная д.2, КНС № 2 расположена на ул. Говорова д.17. От этих КНС стоки, общим объёмом 3,2-6,5 тыс. куб. м/сутки, напорными трубопроводами подаются на городские очистные сооружения полной биологической очистки с доочисткой.

В состав очистных сооружений г. Руза входят: решётки – 2 шт., песколовки – 2 шт., первичные отстойники, аэротенки – 2 шт., вторичные отстойники – 2 шт., илоперегиватели – 2 шт., аэробные минерализаторы – 2 шт., биопруды – 5 шт., иловые площадки – 8 шт. Сооружения механического обезвоживания осадка отсутствуют. Городские очистные сооружения расположены в промзоне. Проектная про-

изводительность сооружений 10 тыс. куб. м/сутки. Выпуск очищенных стоков осуществляется в ручей Артюшка, впадающий через 2,3 км в р. Рузу. Площадь очистных сооружений 18 га. Санитарно-защитная зона от очистных сооружений 400 м. Действующие сооружения требуют реконструкции и модернизации. ООО «Коминтекс-экология» в 2006 г. разработал проект реконструкции очистных сооружений с увеличением пропускной способности до 15 тыс. куб. м/сутки.

В посёлке Тучково действует централизованная система водоотведения. По системам напорно-самотечных коллекторов с тремя канализационными насосными станциями (далее – КНС) стоки передаются на поселковые очистные сооружения полной биологической очистки. Очистные сооружения проектной производительностью 10 тыс. куб. м/сутки расположены в северо-восточной части посёлка. Территория, отведённая под очистные сооружения и вспомогательные объекты, составляет 12 га. Сброс очищенных стоков производится в реку-Москву. На очистные сооружения стоки поступают в объёме около 6,0 тыс. куб. м/сутки.

Водоотведение п. Дорохово осуществляется от четырёх канализационных насосных станций на очистные сооружения, находящиеся в Одинцовском муниципальном районе.

Основные данные по существующим очистным сооружениям приведены в таблице 2.6, по канализационным насосным станциям — в таблице 2.7.

Все очистные сооружения полной биологической очистки требуют реконструкции со строительством блоков биологической доочистки стоков и механического обезвоживания осадка.

Санитарно-защитные зоны от очистных сооружений составляют от 400 м (в городе Руза и в посёлке Тучково) до 150-200 м — от остальных сооружений.

Поля фильтрации и септики должны быть ликвидированы после строительства сооружений полной биологической очистки с биологической доочисткой стоков.

Канализационные насосные станции требуют замены насосного оборудования и капитального ремонта зданий.

Протяжённость магистральных канализационных сетей в округе около 162 км.

Существующие канализационные сети старые, процент износа составляет более 70%, необходимо обеспечить их капитальный ремонт и перекладку.

Население неканализованных населенных пунктов пользуется выгребами, которые имеют недостаточную степень гидроизоляции, что приводит к загрязнению территории.

Таблица 2.6 Очистные сооружения водоотведения Рузского городского округа

№ п/п	Место расположения очистных сооружений	Проектная мощность, м ³ /сутки	Метод очистки	Место выпуска очищенных стоков	Ведомственная принадлежность
1	г. Руза	10000	полная биологическая очистка	р. Артюшка	муниципальная

№ п/п	Место расположения очистных сооружений	Проектная мощность, м ³ /сутки	Метод очистки	Место выпуска очищенных стоков	Ведомственная принадлежность
2	р. п. Тучково	10000	полная биологическая очистка	р. Москва	муниципальная
3	д. Нововолково	700	полная биологическая очистка	р. Гряда	муниципальная
4	д. Ивойлово	50	поля фильтрации	-	муниципальная
5	д. Городище	50	поля фильтрации	-	муниципальная
6	дом отдыха «Покровское»	400	полная биологическая очистка	нет данных	муниципальная
7	с. Покровское	400	нет данных	нет данных	муниципальная
8	п. Брикет	нет данных	поля фильтрации	р. Гряда	муниципальная
9	п. Дорохово	3000	поля фильтрации	р. Капань	частная
10	п. Кожино, туберкулёзный санаторий	-	отстойник	на рельеф	государственная
11	д. Лышиково	100	поля фильтрации	на рельеф	муниципальная
12	п. Космодемьянский	270	поля фильтрации	на рельеф	муниципальная
13	посёлок Белаяя Гора	1500	полная биологическая очистка	Озернинское водохранилище	муниципальная
14	д. Лидино	700	полная биологическая очистка	Рузское водохранилище	муниципальная
15	д. Лихачёво	нет данных	полная биологическая очистка	Рузское водохранилище	частная (ЦВТ им. М.А. Лиходея)
16	п. Колюбакино	2500	полная биологическая очистка	р. Гнилуша	муниципальная
17	д. Поречье	700	отстойник	р. Москва	государственная, ФГУП «Пансионат санаторного типа «Сосновый бор»
18	д. Орешки	нет данных	отстойник	нет данных	муниципальная
19	п. дома отдыха «Тучково»	нет данных	септик	нет данных	частная («Альтстрой»)

№ п/п	Место расположения очистных сооружений	Проектная мощность, м ³ /сутки	Метод очистки	Место выпуска очищенных стоков	Ведомственная принадлежность
20	п. пансионата «Полушкино»	нет данных	септик	нет данных	государственная, ГДОК «Чайка»
21	АО НИКИЭТ, д. Васильевское	10	септик	р. Москва	частная, АО НИКИЭТ
22	д. Сытьково	250	полная биологическая очистка	рельеф	муниципальная
23	пос. Горбово	150	полная биологическая очистка	рельеф	частная
24	д. Тимохино	нет данных	поля фильтрации	рельеф	муниципальная
25	п. Старая Руза	2800	полная биологическая очистка	рельеф	муниципальная
26	санаторий «Дорохово»	нет данных	полная биологическая очистка	рельеф	частные

Таблица 2.7. Канализационные насосные станции

№ п/п	Место расположения	Проектная мощность, м ³ /сутки	Год строительства	Ведомственная принадлежность
1	КНС № 1, ул. Профессиональная д. 2	3240	1977	муниципальная
2	КНС № 2 ул. Говорова д.17	820	1977	муниципальная
3	КНС № 1, п. Тучково ул. Комсомольская, д. 29	6000	нет данных	муниципальная
4	КНС № 2, п. Тучково ул. Григоровская, д. 45	10000	нет данных	муниципальная
5	КНС № 3, п. Тучково ул. Лесная, д. 36	нет данных	нет данных	муниципальная
6	КНС Тучковского комбината	нет данных	нет данных	частная
7	КНС № 1, д. Нововолково, д. 23а	1560	2012	муниципальная
8	КНС д. Нововолково, д. 21	нет данных	нет данных	муниципальная
9	КНС д. Ивойлово, д. 18	нет данных	нет данных	муниципальная
10	КНС п. Брикет	нет данных	нет данных	муниципальная
11	КНС п. Дорохово	нет данных	нет данных	муниципальная
12	ГКНС п. Дорохово	нет данных	нет данных	муниципальная
13	КНС п. Дорохово	нет данных	нет данных	муниципальная
14	КНС д. Лидино	600	1987	муниципальная
15	КНС №1 п. Белаяя Гора	4800	1966	муниципальная
16	КНС №2 п. Белаяя Гора	2400	1986	муниципальная

№ п/п	Место расположения	Проектная мощность, м ³ /сутки	Год строительства	Ведомственная принадлежность
17	КНС пос. Колюбакино, ул. Социалистическая, д. 8а	3500	нет данных	муниципальная
18	КНС д. Сытьково	нет данных	нет данных	муниципальная
19	КНС посёлок Горбово	нет данных	1966	муниципальная
20	КНС посёлок Старая Руза, ул. Садовая	2800	1977	муниципальная
21	КНС д. Старая Руза, ул. Дом творчества композиторов	150	1972	муниципальная
22	КНС Ново-Теряево	1800	нет данных	муниципальная

2.6. Зеленые насаждения общего пользования, материалы по загрязнению окружающей среды.

Зелёные насаждения - совокупность древесных, кустарниковых и травянистых растений на определённой территории. Они выполняют ряд функций, способствующих созданию оптимальных условий для труда и отдыха жителей населенных пунктов, основные из которых - оздоровление воздушного бассейна и улучшение его микроклимата. Этому способствуют следующие свойства зелёных насаждений:

- поглощение углекислого газа и выделение кислорода в ходе фотосинтеза;
- понижение температуры воздуха за счёт испарения влаги;
- снижение уровня шума;
- снижение уровня загрязнения воздуха пылью и газами;
- защита от ветров;
- выделение растениями фитонцидов - летучих веществ, убивающих болезнетворные микробы;
- положительное влияние на нервную систему человека.

Зелёные насаждения делятся на три основные категории:

- общего пользования (сады, парки, скверы, бульвары);
- ограниченного пользования (внутри жилых кварталов, на территории школ, больниц, других учреждений);
- специального назначения (питомники, санитарно-защитные насаждения, кладбища и т. д.).

Общая площадь зеленых насаждений общего пользования городского округа – 455 га.

Материалы по загрязнению окружающей среды

Состояние атмосферного воздуха

Городской округ Рузский – один из самых больших и удалённых от центра, а также наименее затронутых антропогенным воздействием. Основной промышленный потенциал сосредоточен в рабочем поселке Тучково и в городе Руза. Ос-

нову его составляют машиностроение и металлообработка, пищевая и строительная отрасли. На остальной территории городского округа крупные промышленные объекты отсутствуют.

Предприятия стройиндустрии являются мощнейшими загрязнителями атмосферы известняковой, керамзитовой, цементной и другой неорганической пылью. Мебельные, химические и механические предприятия являются источниками загрязнения ксилолом, толуолом, уайт-спиритом, сольвентов и другими растворителями, углеводородами, капролактамом, сероуглеродом и сероводородом. Аммиак, сероводород, меркаптаны выделяются от предприятий агропромышленного комплекса, от полигонов для хранения бытовых и производственных отходов. Характерными для предприятий энергетического комплекса и автотранспорта являются выбросы окислов азота, сернистого ангидрида, окиси углерода, сажи.

Всеми этими источниками загрязнения атмосферы выбрасывается широкий спектр вредных примесей. Преобладающими по массе являются основные загрязняющие вещества: окись углерода, двуокись азота, сернистый ангидрид и взвешенные вещества, которые выделяются в результате процессов горения. Они присутствуют в выбросах практически всех предприятий, их объём составляет до 90% от всех выбросов. Специфические вещества присутствуют также на многих предприятиях, но в меньших количествах. Следует отметить, что в отличие от основных вредных примесей, выбрасываемых равномерно по территории, загрязнение специфическими веществами носит, как правило, локальный характер.

В таблице 2.8 приведена информация о выбросах в воздушный бассейн по тем предприятиям, информация о которых имеется в Реестре санитарно-эпидемиологических заключений на проектную документацию (fr.scs.ru), в заключениях по проектам предельно-допустимых выбросов за период 2007-2015 гг.

Таблица 2.8. Информация о выбросах в воздушный бассейн

№ п/п	Наименование предприятия, организации	Суммарный выброс, т/г	Количество наименований загрязняющих веществ, ед.
1	ООО «ЛГ ЭЛЕКТРОНИКС РУС»	43,3123	56
2	ФГУ Санаторий «Подмосковье»	72,7020	15
3	ООО «Раритетные механизмы»	26,4296	13
4	ЗАО Производственное Предприятие «Устой»	15,009	24
5	ООО «Штарком»	73,96	39
6	ЗАО ТМПСО «Русский дом»	50,9	27
7	ОАО «Бикор»	69,593	25
8	ОАО «Тучковский комбинат строительных изделий и материалов»	2,10	17
9	ОАО «Тучковский комбинат железобетонных и силикатных изделий»	48,9496	17
	Всего:	402,955	

По имеющимся неполным данным, выбросы от стационарных источников воздушного загрязнения в городском округе Рузский составляют 402,955 тонна в год. Большая часть всех выбросов приходится на долю рабочего поселка Тучково.

В разрезе отдельных предприятий, самые высокие выбросы (73,96 тонн/год) связаны с деятельностью ООО «Штарком», занимающегося производством ЖБИ. Таким образом, невысокие суммарные объёмы выбросов в воздушный бассейн от стационарных источников, отсутствие особо опасных ингредиентов среди выбросов являются предпосылками достаточно благополучной ситуации в Рузском городском округе в части воздушного бассейна.

В то же время увеличение общего автомобильного парка оказывает неблагоприятное влияние на загрязнение атмосферного воздуха. Транспортные связи населённых пунктов городского округа между собой и с населёнными пунктами Московской области осуществляются по автомобильной дороге федерального значения А-108 «Московское Большое кольцо» (МБК), обеспечивающей выход на магистрали М-1 «Беларусь» и М-9 «Балтия», по региональным автомобильным дорогам «Руза – Воронцово – Тетерино», «Можайск – Клементьево – Руза», «Руза – Орешки – Колюбакино», «Суворово – Волоколамск – Руза» и пр.

Наиболее значительной интенсивностью движения характеризуются дороги М 1 «Беларусь» и М-9 «Балтия». В час по ним проходит от 2900 до 3600 автомобилей. А также по А-108 «Московской большое кольцо» и Можайскому шоссе. По остальным дорогам городского округа интенсивность движения гораздо меньше.

Основные зоны загазованности приурочены к трассе М-1 «Беларусь» и составляют 350 м.

Повсеместно в городском округе, независимо от ширины зоны загазованности, вредное воздействие автотранспортных выбросов испытывает население, проживающее вдоль автомобильных дорог, поскольку в большинстве сельских населённых пунктов жилые дома подходят вплотную к дорогам.

В этой связи актуальным является решение вопроса либо о сооружении объездных дорог, которые сняли бы транзитное движение через населенные пункты, снизив, таким образом, не только химическое загрязнение атмосферы, но и акустическое, либо с применением экранирующих сооружений между трассами автодорог и жилой застройкой.

Состояние поверхностных вод

В соответствии с Водным Кодексом Российской Федерации № 74-ФЗ, для всех водоёмов естественного происхождения вдоль уреза воды устанавливаются водоохранные зоны, основное назначение которых – защита водного объекта и сложившейся в его пределах экосистемы от загрязнения и деградации. Дополнительно в пределах водоохранных зон по берегам водоёмов выделяются прибрежные защитные полосы, представляющие собой территорию строгого ограничения хозяйственной деятельности.

Для водных объектов на территории городского округа Рузский устанавливаются следующие водоохранные зоны:

200 м – водохранилища Озеринское, Рузское, реки Москва, Руза, Озерна, Исма, Малая Истра (истоки);

100 м – реки Пожня, Пальна, Елица, Педня, Правая Педня, Рассоха, Гряда, Разварня, Хабня, Вейна, Хлыня, Тростня, Жуковка, Таруса, Капанка, Лохня, ручьи Малиновский и Переволочня;

50 м – прочие реки и безымянные ручьи протяженностью менее 10 км.

Ширина прибрежной защитной полосы в соответствии с п. 11 ст. 65 Водного Кодекса, для рек протяженностью более 10 км колеблется от 30 до 50 м, в зависимости от уклона берега водного объекта (30 м – для обратного или нулевого уклона, 40 м – для уклона до 3о и 50 м – для уклона более 3о). Для рек протяженностью менее 10 км ширина прибрежной защитной полосы составляет 50 м.

Ширина береговой полосы, предназначенной для общего пользования, в соответствии с п. 6 ст. 6 Водного Кодекса, составляет:

- 20 м – для водохранилищ и рек протяженностью более 10 км;
- 5 м – для более мелких водотоков.

В границах водоохранных зон запрещаются:

- использование сточных вод в целях регулирования плодородия почв;
- размещение кладбищ, скотомогильников, мест захоронения отходов производства и потребления, химических, взрывчатых, токсичных, отравляющих и ядовитых веществ, пунктов захоронения радиоактивных отходов;
- осуществление авиационных мер по борьбе с вредными организмами;
- движение и стоянка транспортных средств (кроме специальных транспортных средств), за исключением их движения по дорогам и стоянки на дорогах и в специально оборудованных местах, имеющих твердое покрытие;
- размещение автозаправочных станций, складов горюче-смазочных материалов, станций технического обслуживания, используемых для технического осмотра и ремонта транспортных средств, осуществление мойки транспортных средств;
- размещение специализированных хранилищ пестицидов и агрохимикатов, применение пестицидов и агрохимикатов;
- сброс сточных, в том числе дренажных, вод;
- разведка и добыча общераспространенных полезных ископаемых.

В границах водоохранных зон допускаются проектирование, строительство, реконструкция, ввод в эксплуатацию, эксплуатация хозяйственных и иных объектов при условии оборудования таких объектов сооружениями, обеспечивающими охрану водных объектов от загрязнения, засорения, заиления и истощения вод в соответствии с водным законодательством и законодательством в области охраны окружающей среды. Выбор типа сооружения, обеспечивающего охрану водного объекта от загрязнения, засорения, заиления и истощения вод, осуществляется с учётом необходимости соблюдения установленных в соответствии с законодательством в области охраны окружающей среды нормативов допустимых сбросов загрязняющих веществ, иных веществ и микроорганизмов.

В границах прибрежных защитных полос дополнительно запрещается:

- распашка земель;
- размещение отвалов размываемых грунтов;
- выпас сельскохозяйственных животных и организация для них летних лагерей, ванн.

Таким образом, хозяйственные объекты на территории водоохранных зон должны быть обеспечены централизованными системами водоснабжения и водоотведения, оборудованы локальными системами ливневой канализации.

Значительная часть территории городского округа Рузский относится к зонам санитарной охраны (ЗСО) источников централизованного хозяйственно-питьевого водоснабжения, поэтому хозяйственная и иная антропогенная деятельность здесь регулируются санитарными правилами и нормами.

Территория ЗСО относится к зоне ограниченного хозяйственного и градостроительного освоения, где не допускается размещение и развитие промышленного и крупного сельскохозяйственного производства, а развитие населенных мест и размещение новых объектов гражданского строительства ограничивается ассимиляционной способностью почв и водных объектов (их способностью к самоочищению).

Первый пояс ЗСО Рузского гидроузла представлен полосой шириной 100 метров по обоим берегам Рузского водохранилища от плотины водохранилища до створа д. Пестово и акватория водохранилища между указанным створом и плотинной гидроузла.

Первый пояс ЗСО Озернинского гидроузла представлен полосой шириной 100 метров по обоим берегам водохранилища до створа УСБ "Волинщино" Спорткомитета РФ и акватория водохранилища между указанным створом и плотинной гидроузла.

В границах территории и акватории 1 пояса ЗСО гидроузлов не допускаются все виды строительства и хозяйственной деятельности, не имеющие непосредственного отношения к эксплуатации, реконструкции и расширению гидротехнических сооружений, в том числе прокладка трубопроводов различного назначения, объектов постоянного хранения и переработки твердых промышленных отходов, размещение жилых и хозяйственно-бытовых зданий, рекреационных сооружений, проживание людей.

Территория 1 пояса ЗСО гидроузлов должна быть спланирована для отвода поверхностного стока за ее пределы, озеленена, ограждена.

В акватории 1 пояса ЗСО гидроузлов не допускается спуск любых сточных вод, в том числе сточных вод водного транспорта, а также купание, стирка белья, водопой скота, рыбная ловля и другие виды водопользования, оказывающие влияние на качество воды.

По берегам водохранилищ, р. Москвы, р. Рузы, р. Озерны, и их притоков первого порядка установлен 2 пояс ЗСО. Боковые границы 2 пояса ЗСО проходят от уреза воды водохранилища при нормальном подпорном уровне и при летне-осенней межени – для основных водотоков и притоков первого порядка на расстоянии не менее 500 м.

Назначение 2 пояса ЗСО станции водоподготовки – защита источника водоснабжения от биологического и химического загрязнения, поступающего с поверхностным и подземным стоком и с судов, находящихся в акватории пояса, а также обеспечение процессов самоочищения воды от имеющегося биологического загрязнения.

В границах 2 пояса не допускается размещение земельных участков под дачное, садово-огородное, индивидуальное жилищное строительство, очистные сооружения канализации, автозаправочных станций (АЗС) легковых автомобилей на рас-

стоянии менее 100 м от уреза воды источника питьевого водоснабжения при нормальном подпорном уровне для водохранилищ и при летне-осенней межени для основных водотоков и притоков первого порядка. При строительстве и реконструкции объектов отдыха и спорта необходимо соблюдать требование, чтобы все строения располагались на расстоянии не менее 100 м от уреза воды. В зонах рекреации в полосе 100 м от уреза воды не допускается капитальная застройка; допускается установка малых архитектурных форм.

На территории 2 пояса ЗСО станций водоподготовки и гидроузлов не допускается размещение объектов, обуславливающих опасность химического и микробного загрязнения почвы, грунтовых вод и воды источника водоснабжения:

- кладбищ, скотомогильников (на существующих кладбищах не допускается расширение территории; разрешается захоронение в родственные могилы в соответствии с санитарными правилами и нормами по размещению, устройству и содержанию кладбищ, зданий и сооружений похоронного назначения);

- складов горюче-смазочных материалов, ядохимикатов, минеральных удобрений;

- накопителей промстоков, шламохранилищ, полигонов и накопителей твердых промышленных отходов (ТПО) и полигонов твердых коммунальных отходов (ТКО);

- полей ассенизации, полей фильтрации, земледельческих полей орошения, полей подземной фильтрации;

- животноводческих и птицеводческих комплексов, ферм, силосных траншей и навозохранилищ;

- применение пестицидов, органических и минеральных удобрений;

- изменение технологии действующих предприятий, связанное с увеличением техногенной нагрузки на источник водоснабжения;

- рубка леса главного пользования и реконструкции на территории шириной не менее 500 м от уреза воды. В этих пределах допускаются только рубки ухода и санитарные рубки леса.

Санитарный режим поселений на территории 2 пояса ЗСО должен соответствовать требованиям санитарных правил. Города и посёлки должны иметь системы городской канализации с блоками механической, биологической и третичной очистки городских сточных вод, а также системы ливневой канализации с отводом стоков на очистные сооружения.

Сброс очищенных промышленных, городских и бытовых сточных вод в источник питьевого водоснабжения в акватории 2 пояса ЗСО гидроузлов допускается при условии доведения качества сточной воды до уровня требований к качеству воды водных объектов первой категории водопользования в соответствии с гигиеническими нормативами.

В Рузском городском округе остро стоит проблема качества поверхностных вод, поскольку количество сброшенной загрязнённой воды очень велико, фактически вода или совсем не поступает на очистку, а сразу сбрасывается после использования в окружающую среду (на рельеф или в поверхностные водные источники), или очистные сооружения работают крайне неудовлетворительно.

Кроме очистных сооружений большую долю загрязнения водных объектов городского округа дают предприятия сельского хозяйства за счёт нарушения технологии утилизации навоза и промышленные предприятия за счёт сброса неочищенных ливневых сточных вод. За последние десятилетия функции рек расширились: если раньше они выносили избыточную влагу и растворенные природные вещества, то теперь они выносят также различные техногенные вещества.

На территории городского округа Рузский располагается один пункт сети наблюдений за загрязнением поверхностных вод – водохранилище Озернинское (д. Ново-Волково). Ещё один створ государственной сети наблюдений находится на водохранилище Рузское (д. Солодово, Волоколамский район).

По данным Информационного выпуска «О состоянии природных ресурсов и окружающей среды Московской области в 2015 году» (Министерство экологии и природопользования Московской области, г. Красногорск, 2016), оценка качества воды водотоков и водоемов по удельному комбинаторному индексу загрязненности воды (УКИЗВ) показала, что качественный состав поверхностных вод московского региона в 2015 году представляется 3 классами 5 разрядами (3 класс; 4 класс разряды от А до Г, 5 класс).

Качество воды Озернинского и Рузского водохранилища, в районе д. Солодово и д. Ново-Волково характеризовалось третьим классом разрядов «А» (загрязненные воды).

Отрицательное воздействие на качество рек оказывают результаты хозяйственной деятельности на водосборе, в водоохраных зонах и прибрежных защитных полосах, на периодически затопливаемых территориях. Берега рек, особенно в границах населённых пунктов, загрязняются различными промышленными, хозяйственно-бытовыми и другими отходами жизнедеятельности человека. Источниками загрязнения рек являются сосредоточенные сбросы загрязнённых вод и сосредоточенные стоки:

- распаханых сельскохозяйственных угодий с биогенами;
- животноводческих комплексов и ферм;
- территории городов и населённых пунктов;
- промышленных зон;
- свалок бытовых отходов.

Значительный процент в общем объёме сточных вод занимают дождевые и талые воды, стекающие с застроенных территорий. При снеготаянье поверхностный сток (талый сток) поставяет наибольшее количество загрязняющих веществ в речную сеть, так как снег является прекрасным адсорбентом и накапливает как атмосферные загрязнения (при выпадении), так и «поверхностные» выбросы. Вблизи автомобильных дорог особенно велико содержание тяжелых металлов (свинец и т.д.). Во время оттепелей и весеннего снеготаянья, накопившиеся в снегу за зимний период вещества, переносятся с талыми водами в речную сеть. Концентрации загрязняющих веществ изменяются в широком диапазоне в течение сезонов года и зависят от многих факторов: степени благоустройство водосборной территории, режима уборки, грунтовых условий, интенсивности движения транспорта, интенсивности дождя, состояние сети дождевой канализации.

Существующая система дождевой канализации не обеспечивает полного поверхностного водоотвода с территории населённых пунктов.

На территории городского округа централизованные системы бытовой канализации с отводом стоков на очистные сооружения действуют в городе Руза; в рабочем поселке Тучково; в селе Покровское и деревне Нововолково Волковского планировочного района; в посёлках Дорохово и Кожино Дороховского планировочного района; в посёлке Белаяя Гора и в деревне Лидино Ивановского планировочного района; в посёлке Колюбакино Колюбакинского планировочного района; в посёлках Старая Руза и Горбово и в деревнях Сытьково и Глухово Староружского планировочного района, а также в ряде оздоровительных объектов. По системам напорно-самотечных коллекторов с канализационными насосными станциями стоки передаются на очистные сооружения полной биологической очистки или септики и поля фильтрации. Поля фильтрации расположены в деревнях Городище и Ивойлово Волковского планировочного района; в посёлке Космодемьянский Дороховского планировочного района; в д. Тимохино Староружского планировочного района.

Общее количество сточных вод, поступающих на очистные сооружения, составляет 20,7 тыс. куб. м/сутки.

Очистные сооружения работают с перегрузкой. Качество очистки стоков не соответствует современным требованиям санитарных и экологических норм. Сооружения доочистки и глубокой очистки стоков отсутствуют. Практически все комплексы очистных сооружений требуют срочной реконструкции с модернизацией технологической схемы очистки.

Организованный водоотвод на территории поселений – необходимое экологическое мероприятие при устройстве мощения, асфальтобетонных покрытий, так как объём скапливающейся воды на таких поверхностях в десять раз больше, по сравнению, с грунтовыми и газонными покрытиями.

Для улучшения качества поверхностных вод служат следующие природоохранные мероприятия:

– поверхностный сток с территории населенных пунктов – развитие, реконструкция и оборудование очистными сооружениями (нефтеловушки, песколовки и т.д.) ливневой канализации;

– сточные воды предприятий, сбрасываемые на рельеф и в речную сеть:

а) взвешенные вещества – оборудование локальными очистными сооружениями групп предприятий для очистки ливневых сточных вод;

б) нефтепродукты- обязательная установка нефтеловушек на предприятиях, использующих нефтепродукты в производственном цикле, а также имеющих собственные автостоянки, мойки машин и автотранспорт;

в) другие вещества -оборудовать локальными очистными сооружениями.

– «очистка» ландшафтов населенных мест – устранение неконтролируемых свалок, расчистка овражно-балочной сети;

– очистка речного дна и дна прочих водоемов от водной растительности, природного и антропогенного мусора, выемка донного ила. Развитие и создание рекреационных зон вблизи водных объектов.

Проблемы загрязнения рек не укладываются в рамки отдельных муниципальных образований. Для улучшения экологического состояния рек необходима разработка программ по защите их от загрязнения поверхностным стоком и другими источниками по бассейновому принципу.

3.СОВРЕМЕННОЕ СОСТОЯНИЕ СИСТЕМЫ САНИТАРНОЙ ОЧИСТКИ И УБОРКИ РУЗСКОГО ГОРОДСКОГО ОКРУГА

3.1. Охват населения плано-регулярной системой сбора и вывоза твердых коммунальных отходов (ТКО), методы сбора и вывоза.

На территории Рузского городского округа применяется плано-регулярная система вывоза твердых коммунальных отходов - вывоз ТКО с периодичностью, предусмотренной санитарными нормами. Основой системы сбора твердых коммунальных отходов является сбор твердых коммунальных отходов в контейнерах.

Пакетированный сбор коммунальных отходов на территории Рузского городского округа не используется в соответствии с Распоряжением Министерства жилищно-коммунального хозяйства Московской области от 26.06.2019 №350-РВ.

Виды плано-регулярной системы сбора мусора, применяемые на территории городского округа.

**Таблица 3.1. Применяемые системы сбора и вывоза
твердых коммунальных отходов**

Муниципальное образование	Система сбора					
	Контейнерный	Сбор КГО	В пакетах	По заявкам	По графику	Раздельный сбор
Рузский ГО	+	+	-	+	+	+

Сбор твердых коммунальных отходов (далее - ТКО) на территории Рузского городского округа обеспечивает региональный оператор по обращению с твердыми коммунальными отходами – ООО «Рузский региональный оператор», в зоне деятельности которого образуются твердые коммунальные отходы и находятся места их сбора и накопления (далее – Региональный оператор), в соответствии с территориальной схемой обращения с отходами, в том числе с твердыми коммунальными отходами Московской области, утвержденной постановлением Правительства Московской области от 22.12.2016 № 984/47 (далее – Территориальная схема), на основании договоров об оказании услуг по обращению с твердыми коммунальными отходами, заключенных с потребителями.

3.2. Состояние контейнерных площадок, количество эксплуатируемых мусоросборников, организация их мойки и дезинфекции.

На территории Рузского городского округа Московской области всего 1675 контейнерных площадок, из них 395 площадок, находящихся в муниципальной

собственности, 1280 ведомственных: 317 – в СНТ, 161 – на объектах социальной инфраструктуры, 553 – коммерческие, 249 – подомовой вывоз.

Размещение контейнерных площадок на территории муниципального образования производится в соответствии с требованиями «Санитарных правил содержания населенных мест» - СанПиН 42-128-4690-88. Вывоз ТКО осуществляется ежедневно.

Сбор ТКО с индивидуальных контейнеров на территории садоводческих, огороднических, дачных некоммерческих объединений и частных домовладений (ИЖС) (в соответствии с Распоряжение МинЖКХ МО от 19.07.2019 №408-РВ, Пункт 2.5.1. Распоряжения от 29.11.2019 №683-РВ Министерства Мин ЖКХ «О внесении изменений в Распоряжение 350-РВ) не используется.

Сбор и начисление платы за сбор и вывоз ТКО от частных домовладений производится в соответствии с Распоряжением № 735-РВ от 20.12.2019 "Об утверждении нормативов накопления твердых коммунальных отходов для индивидуальных жилых домов на территории Московской области"

3.3. Действующие тарифы по сбору, транспортировке и захоронению ТКО.

Постановлением Правительства Московской области от 02.10.2018 №690/34 утверждены предельные единые тарифы на услуги региональных операторов по обращению с твердыми коммунальными отходами на территории Московской области. Для ООО «Рузский региональный оператор» установлен тариф в размере 791,30 руб./м³ с 01.01.2019г.

3.4. Объект размещения ТКО (полигон ТКО).

Размещаются твердые коммунальные отходы на полигоне ТКО «Храброво» и полигоне ТКО «Ядрово».

3.5. Организация механизированной уборки населенных пунктов

Механизированная уборка территорий населенных пунктов является одной из важных и сложных задач охраны окружающей среды района. Качество работ по уборке территорий населенных пунктов в значительной мере зависит от рациональной организации работ и выполнения технологических режимов. Механизированная уборка дорог предусматривает работы по поддержанию в чистоте и порядке дорожных покрытий.

Механизированную уборку дорог на территории городского округа осуществляет организация, ежегодно определяемая в соответствии с Федеральным законом "О контрактной системе в сфере закупок товаров, работ, услуг для обеспечения государственных и муниципальных нужд" от 05.04.2013 N 44-ФЗ.

4.ТВЕРДЫЕ КОММУНАЛЬНЫЕ ОТХОДЫ

Твердые коммунальные отходы – отходы, образующиеся в жилых помещениях в процессе потребления физическими лицами, а также товары, утратившие свои потребительские свойства в процессе их использования физическими лицами в жилых помещениях в целях удовлетворения личных и бытовых нужд. К твердым коммунальным отходам также относятся отходы, образующиеся в процессе деятельности юридических лиц, индивидуальных предпринимателей и подобные по составу отходам, образующимся в жилых помещениях в процессе потребления физическими лицами.

По данным исследований количества и морфологического состава твердых коммунальных отходов Московской области, проводимых в рамках выполнения работ по определению нормативов накопления отходов, твердые коммунальные отходы имеют следующий морфологический состав (рисунок 4.1).



Рисунок 4.1. Морфологический состав твердых коммунальных отходов

Количество и морфологический состав твердых коммунальных отходов меняется в течение года. В частности, при том же объеме отходов увеличивается их масса и плотность. Это связано с увеличением количества в составе твердых коммунальных отходов пищевых остатков, которые имеют относительно высокую плотность и массу. Летом увеличивается количество отходов от объектов общественного питания, парков и скверов, гостиниц и культурно-досуговых объектов в связи с увеличением туристического потока, но снижается от образовательных и административных учреждений в связи с периодом каникул и отпусков. Также летом происходит увеличение образования твердых коммунальных отходов от садоводческих, дачных, огороднических некоммерческих партнерств.

В осенний период отходы более увлажнены и отличаются повышенной массой. В связи с началом учебного года увеличивается количество отходов в учебных заведениях, музеях, библиотеках, других административных и культурных учреждениях. В зимний период наблюдается меньшее количество твердых коммунальных отходов.

Правильная организация системы сбора и удаления отходов предполагает наличие сведений об обслуживаемых объектах: степень благоустройства жилищного фонда, этажность, численность населения, процент охвата населения планово-регулярной системой вывоза ТКО и т.д.

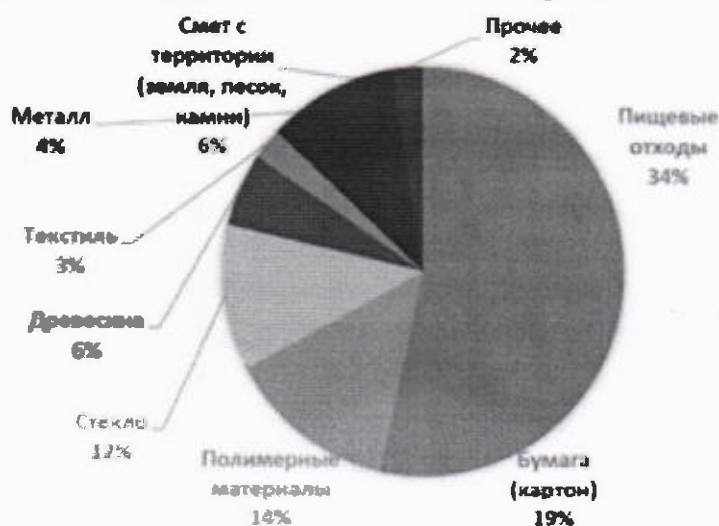
Исходными данными для планирования количества подлежащих удалению отходов являются нормы накопления коммунальных отходов, определяемые для населения, а также для учреждений и предприятий общественного и культурного назначения.

Нормы накопления ТКО - это количество отходов, образующихся на расчетную единицу (человек - для жилищного фонда; одно место в театре, 1 м² торговой площади для магазинов и складов и т.д.) в единицу времени (день, год). Нормы накопления определяют в единицах массы (кг) или в объеме (л, м³).

Нормы накопления твердых коммунальных отходов величина не постоянная, а изменяющаяся с течением времени. Это объясняется тем, что количество образующихся отходов зависит от уровня благосостояния населения, культуры торговли, уровня развития промышленности и др. Значительную долю в общей массе отходов составляет использованная упаковка, качество которой за последние несколько лет изменилось – помимо традиционных материалов, таких, как бумага, картон, стекло и жест, значительная часть товаров упаковывается в полимерную пленку, металлическую фольгу, пластик и др., что влияет на количество удельного образования отходов. Наблюдается тенденция быстрого морального старения вещей, что также ведет к росту количества отходов. Изменения, произошедшие на рынке товаров и в уровне благосостояния населения за последнее время, несомненно, являются причиной изменения нормы накопления отходов в большую сторону, поэтому каждые 3-5 лет необходим пересмотр норм накопления отходов и определение их по утвержденным методикам.

Нормы накопления ТКО определяются для населения (жилой фонд), объектов социальной инфраструктуры, производственных предприятий.

4.1. Нормативно - правовое регулирование обращения с отходами потребления.

Нормативная база в области обращения с отходами представлена федеральными законами и подзаконными актами, а также региональными и муниципальными нормативными актами.

Основополагающим нормативным актом, регулирующим обращение с отходами, с 1998 года на территории всей Российской Федерации является Федеральный Закон от 24.06.1998 г. № 89-ФЗ «Об отходах производства и потребления».

Федеральным законом «Об отходах производства и потребления» (гл.2) полномочия в области обращения с отходами разграничены между 3 уровнями власти:

- органами власти Российской Федерации;
- органами власти субъектов Российской Федерации;
- органами местного самоуправления.

В соответствии с ч. 4. статьи 8 федерального закона от 24.06.1998 N 89-ФЗ «Об отходах производства и потребления» к полномочиям органов местного самоуправления городских округов в области обращения с твердыми коммунальными отходами относятся:

создание и содержание мест (площадок) накопления твердых коммунальных отходов, за исключением установленных законодательством Российской Федерации случаев, когда такая обязанность лежит на других лицах;

определение схемы размещения мест (площадок) накопления твердых коммунальных отходов и ведение реестра мест (площадок) накопления твердых коммунальных отходов;

организация экологического воспитания и формирование экологической культуры в области обращения с твердыми коммунальными отходами.

4.2. Расчет объема накопления твердых коммунальных отходов от населения

На нормы накопления и состав ТКО влияют такие факторы, как степень благоустройства жилого фонда (наличие газа, водопровода, канализации, системы отопления), этажность, вид топлива (при местном отоплении), климатические условия (различная продолжительность отопительного периода).

Практика обращения с отходами потребления показывает, что с развитием инфраструктуры поселений и населенных пунктов и под влиянием социально-экономических факторов характеристики состава и свойств отходов потребления изменяются весьма активно. Это приводит к тому, что существующие нормы перестают соответствовать современным фактическим объемам образования отходов потребления. Следствием этому являются несанкционированные свалки, как на территории населенного пункта, так и вне его пределов.

Необходимость периодического экспериментального и расчетного уточнения норм накопления твердых коммунальных отходов продиктована практикой их применения.

В соответствии с нормативами накопления твердых коммунальных отходов на территории Московской области, утвержденными распоряжением Министерства экологии и природопользования Московской области от 25.09.2019 N 727-PM «О внесении изменений в распоряжение Министерства экологии и природопользования Московской области от 01.08.2018 N 424-PM "Об утверждении Нормативов накопления твердых коммунальных отходов на территории Московской области» и в соответствии с распоряжением Министерства жилищно-коммунального хозяйства от 20.12.2019 «Об утверждении нормативов накопления твердых коммунальных отходов для индивидуальных жилых домов на территории Московской области» нормативы накопления твердых коммунальных отходов в многоквартирных домах составляют – 0,087 м³ на 1 м² площади, а в индивидуальных жилых домах составляют от 0,087 м³ на 1 м² площади.

По исследованиям зарубежных и отечественных специалистов удельное годовое накопление твердых коммунальных отходов на одного жителя населен-

ных мест (накопления) имеет тенденцию ежегодного роста на 1-3 %, что объясняется повышением уровня благоустройства жилого фонда и ростом доли упаковочных материалов в ТКО.

Поэтому для оценки объемов образования ТКО от населения округа на первую очередь и расчетный срок учитывается расчетное среднегодовое значение объемов образования ТКО на 1 чел. в год на существующее положение с учетом тенденции ежегодного роста объемов -1,0% в год.

Прогнозируется, что рост объемов достиг своего максимума и в ближайшие годы норма накопления ТКО не будет изменяться значительно.

4.3. Расчет объема накопления твердых коммунальных отходов от объектов социальной инфраструктуры

При расчетах на существующее положение и при прогнозировании объемов образования ТКО по объектам социальной инфраструктуры Рузского городского округа были приняты удельные объемы образования ТКО в соответствии с нормативами накопления твердых коммунальных отходов на территории Московской области, утвержденными распоряжением Министерства экологии и природопользования Московской области от 09.10.2018 N 607-PM с учетом распоряжения Министерства жилищно-коммунального хозяйства Московской области от 21.08.2019 №488-РВ, в котором для отдельных категорий отходообразователей установлены нормативы отличные от норм, указанных в распоряжении Министерства экологии и природопользования Московской области от 09.10.2018 №607-PM.

Таблица 4.1. Нормативы накопления твердых коммунальных отходов

N	Наименование категории объектов	Расчетная единица, в отношении которой устанавливается норматив	Годовой норматив накопления отходов, м ³
1.	Объекты общественного назначения		
1.1.	Административные здания, учреждения, конторы	1 сотрудник	0,87
2.	Предприятия торговли		
2.1.	Супермаркеты	1 кв. метр торговой площади	1,14
2.2.	Продовольственные магазины	1 кв. метр торговой площади	1,14
2.3.	Рынки	1 кв. метр торговой площади	1,14
3.	Предприятия транспортной инфраструктуры		
3.1.	Автосервисы	1 машино-место	1,20
3.2.	Авто и ж/д станции	1 пассажир	1,51
4.	Дошкольные и учебные заведения		
4.1.	Дошкольные образовательные учреждения	1 ребенок	0,39

4.2.	Общеобразовательные учреждения	1 учащийся	0,19
5.	Культурно-развлекательные, спортивные учреждения		
5.1.	Клубы, кинотеатры, концертные залы, театры, спортивные арены, стадионы	1 место	0,14
5.2.	Выставочные залы, музеи	1 кв. метр	0,06
5.3.	Пансионаты, дома отдыха, туристические базы	1 место	2,71
5.4.	Парки	1 кв. метр	0,01
6.	Предприятия общественного питания		
6.1.	Кафе, рестораны, бары, закусочные, столовые	1 место	2,07
7.	Предприятия службы быта		
7.1.	Гостиницы	1 место	1,09
7.2.	Парикмахерские, косметические салоны, салоны красоты	1 место	1,60
8.	Предприятия в сфере похоронных услуг		
8.1.	Кладбища	1 место	0,09
9.	Садоводческие кооперативы, садово-огородные товарищества	1 участник (член)	0,76
10.	Домовладения		
10.1.	Многоквартирные дома	1 кв. метр площади	0,087
10.2.	Индивидуальные жилые дома	1 кв. метр площади	0,087
10.3.	КГО МКД	1 кв. метр площади	0,027
10.4.	КГО ИЖС	1 кв. метр площади	В соответствии с распоряжением №735-РВ

Расчетный объем образования ТКО от жилого фонда на существующее положение составляет 13621 м^3 . в месяц, 163452 куб.м. в год.

Расчетный объем образования ТКО от объектов социальной инфраструктуры составляет $8751,08\text{ м}^3$. в месяц, $105012,96$ куб.м. в год.

Таблица 4.2. Расчет объема образования ТКО по жилому фонду Рузского городского округа в 2020 году

№ п/п	Муниципальное образование	Площадь жилого фонда, м ²			Годовой норматив накопления ТКО м ³ /м ²		Объемы образования ТКО, м ³ /год		
		Всего	МКД	ИЖС	МКД	ИЖС	Всего	МКД	ИЖС
1	Рузский городской округ	2431500	997400	1434100	0,087	0,087 в соответствии с распоряжением 735-РВ	124714	95149	29565

Таблица 4.2-а. Расчет объема образования КГО по жилому фонду Рузского городского округа в 2019 году

№ п/п	Муниципальное образование	Площадь жилого фонда, м ²			Годовой норматив накопления КГО м ³ /м ²		Объемы образования КГО, м ³ /год		
		Всего	МКД	ИЖС	МКД	ИЖС	Всего	МКД	ИЖС
1	Рузский городской округ	2431500	997400	1434100	0,027	0,027 в соответствии с распоряжением 735-РВ	38738	29555	9138

Таблица 4.3. Расчет объемов образования ТКО от населения Рузского городского округа (2024 г.)

№ п/п	Муниципальное образование	Площадь жилого фонда, м ²			Годовой норматив накопления ТКО м ³ /м ²		Объемы образования ТКО, м ³ /год		
		Всего	МКД	ИЖС	МКД	ИЖС	Всего	МКД	ИЖС
1	Рузский городской округ	2763300	980400	1782900	0,09135	0,09135	252427,46	89559,54	162867,915

Таблица 4.4- Расчет объемов образования КГО от населения Рузского городского округа (2024 г.)

№ п/п	Муниципальное образование	Площадь жилого фонда, м ²	Годовой норматив накопления КГО м ³ /м ²	Объемы образования КГО, м ³ /год

		Всего	МКД	ИЖС	МКД	ИЖС	Всего	МКД	ИЖС
1	Рузский городской округ	2763300	980400	1782900	0,02835	0,02835	78339,56	27794,34	50545,22

Таблица 4.5. Расчет объемов образования ТКО от населения Рузского городского округа (2039 г.)

№ п/п	Муниципальное образование	Площадь жилого фонда, м ²			Годовой норматив накопления ТКО м ³ /м ²		Объемы образования ТКО, м ³ /год		
		Всего	МКД	ИЖС	МКД	ИЖС	Всего	МКД	ИЖС
1	Рузский городской округ	7659800	4700700	2959100	0,1044	0,1044	799683,12	490753,08	308930,04

Таблица 4.5-а. Расчет объемов образования КГО от населения Рузского городского округа (2039 г.)

№ п/п	Муниципальное образование	Площадь жилого фонда, м ²			Годовой норматив накопления КГО м ³ /м ²		Объемы образования КГО, м ³ /год		
		Всего	МКД	ИЖС	МКД	ИЖС	Всего	МКД	ИЖС
1	Рузский городской округ	7659800	4700700	2959100	0,0324	0,0324	248177,52	152302,7	95874,84

Таблица 4.8. Показатели суточного накопления ТКО от жилого фонда Рузского городского округа

№ п/п	Муниципальное образование	На существующее положение				На первую очередь (2024 г.)				На расчетный срок (2039 г.)			
		Годовой объем образованных ТКО, м3/год	Масса образованных ТКО, т/год	Суточный объем ТКО, м3/сут	Масса образованных ТКО, т/сут	Годовой объем образованных ТКО, м3/год	Масса образованных ТКО, т/год	Суточный объем ТКО, м3/сут	Масса образованных ТКО, т/сут	Годовой объем образованных ТКО, м3/год	Масса образованных ТКО, т/год	Суточный объем ТКО, м3/сут	Масса образованных ТКО, т/сут
1	Рузский городской округ	124714	21632,96	341,68	59,27	252427,46	50485,49	691,58	138,32	799683,12	159936,62	2190,91	438,18

4.4. Расчет объемов отходов, образующихся при уборке улиц и дорог, площадей, тротуаров

Летние загрязнения на дорогах носят общее название - смет. Под сметом понимаются загрязнения, которые с помощью подметально-уборочных машин или вручную могут быть собраны с дорожных покрытий.

Основным из факторов, влияющим на засорение улиц, является интенсивность движения транспорта. На накопление смета и засорение улиц существенно влияют также благоустройство прилегающих улиц, тротуаров, мест выезда транспорта и состояние покрытий прилегающих дворовых территорий.

Нормы образования смета приняты в размере – 5 кг на 1 м² твердых покрытий улиц, площадей и парков в соответствии с Приложением К1 к СНиП 2.07.01-89* «Градостроительство. Планировка и застройка городских и сельских поселений».

Плотность уличного смета зависит от его состава и колеблется в пределах 0,6 - 1,6 т/м³ (в расчетах принимаем среднее значение 0,6 т/м³). Часть загрязнений, находящаяся во взвешенном состоянии в воздухе и смываемая с дорог дождевыми и талыми водами, не может быть с достаточной точностью учтена и в расчет количества загрязнений при назначении режимов уборки обычно не принимается.

Суточный объем уборочных работ (смет) - Q_{сут} согласно СНиП 2.07.01-89* определяем исходя из существующей площади твердых покрытий улиц, площадей и парков.

$$S_{\text{общ.}} = S_{\text{мех. убор.}} + S_{\text{руч. убор.}} \text{ (м}^2\text{)}$$

$$M = S_{\text{общ.}} \times 0,005 \text{ (тонн/год)}$$

$$V = M / 0,6 \text{ (м}^3\text{/год)}$$

S_{общ.} – площадь территории, убираемая при механизированной и ручной уборке, м²;

S_{мех. убор.} - площадь территории, убираемая при механизированной уборке, м²;

S_{руч. убор.} - площадь территории, убираемая при ручной уборке, м²;

M – количество смета, образовавшегося на убираемой территории, тонн/год;

V - годовой объем смета, образовавшегося на убираемой территории, тонн/год;

Таблица 4.9. Расчет образования смета

№ п/п	Наименование показателя	Ед. изм.	На первую очередь (2024 г.)	На расчетный срок (2039 г.)
1	Площадь проезжей части улиц, дорог с усовершенствованным покрытием, подлежащих механизированной уборке	м ²	1350000	1710000
2	Норма образования смёта	кг/м ²	5	5
3	Объем образования смёта	т/год	6750	8550
		м ³ /год	11250	14250

Объем образования смета на дорогах с усовершенствованным покрытием, подлежащих механизированной уборке в муниципальном образовании, на первую очередь составил 6750 т/год (11250 м³/год), а на расчетный период - 8550 т/год (14250 м³/год). Смет вывозится для размещения на полигон ТКО.

Таблица 4.10. Расчетные объемы образования ТКО на территории Рузского городского округа от населения

№ п/п	Наименования показателя	м ³ /год	
		на 2024 г.	на 2039 г.
1	Объем образования ТКО от населения	252427,46	799683,12
2	КГО	87431,65	273104,92
3	ТКО + КГО	339859,11	1072788
4	Объем образования сметы	11250	14250
5	ВСЕГО	351109,11	1087038

4.5. Раздельный сбор ТКО.

Раздельный сбор твердых коммунальных отходов предполагает накопление различных видов отходов в различных контейнерах, предназначенных для их сбора.

Раздельный сбор отходов осуществляется с использованием двухконтейнерной системы и заключается в разделении отходов на стадии сбора на две составляющие: полезные вторичные компоненты, пригодные для повторного использования (полимерные отходы, бумага и картон, металл, стекло и пр.) и прочие отходы (пищевые и растительные отходы, прочие виды отходов). Таким образом, не происходит смешивание и загрязнение ценных компонентов пищевыми отходами, а вторсырье, собираемое отдельно, остается более высокого качества, чем смешанное. Двухконтейнерная система сбора твердых коммунальных отходов имеет следующие преимущества:

- уменьшение необходимой площади земельного участка для организации контейнерной площадки;

- снижение затрат на обустройство контейнерной площадки;

- снижение затрат на приобретение и обслуживание контейнерного парка;

- снижение затрат на транспортирование отходов за счет сокращения количества транспортных средств и логистических маршрутов для сбора отходов.

С учетом существующих технологических возможностей по сортировке отходов двухконтейнерная система раздельного сбора отходов экономически более эффективна, чем многоконтейнерная система сбора отходов.

Московская область с 1 января 2019 года перешла на систему раздельного сбора отходов. Регион стал первым в стране, где в каждом муниципалитете внедрен раздельный сбор мусора.

Стандарт: двухконтейнерная система сбора отходов



Рис. 4.2. Стандарт: двухконтейнерная система сбора отходов

Стандарт раздельного сбора отходов на территории МО

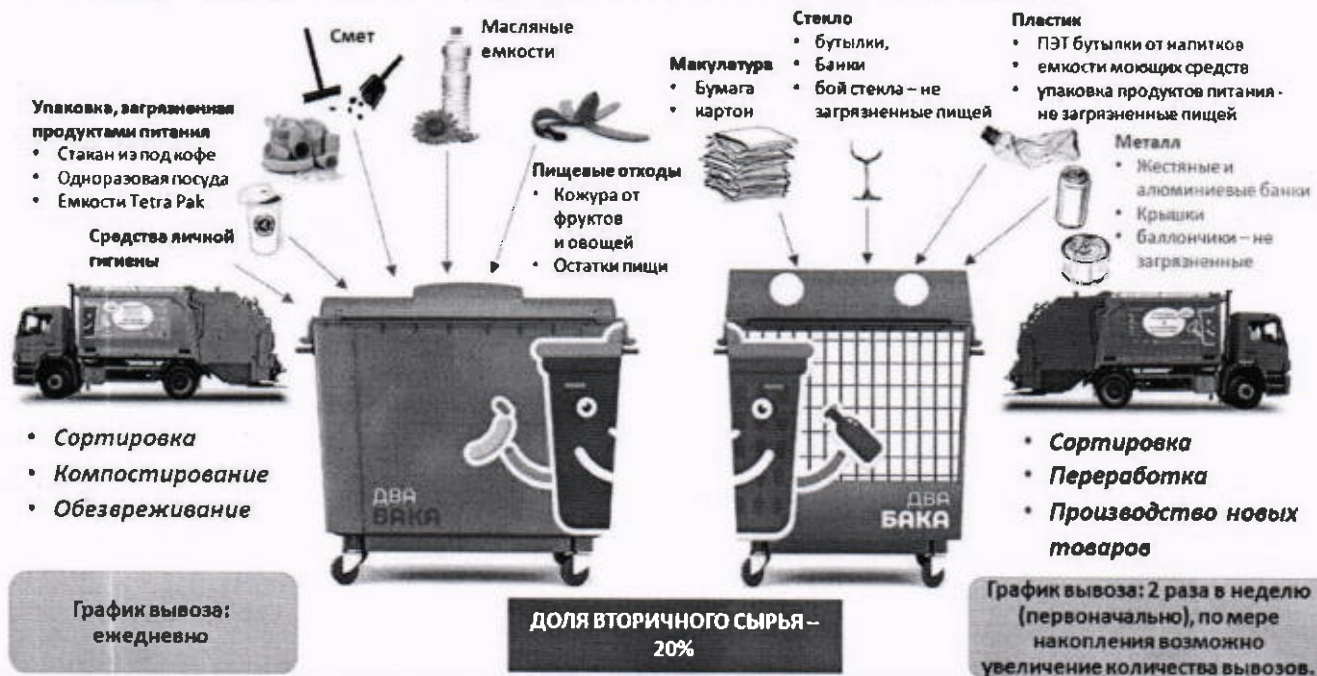

Рис. 4.3. Стандарт раздельного сбора отходов на территории МО

Раздельное накопление ТКО организуется региональным оператором по вывозу ТКО.

В соответствии в Распоряжением Министерства экологии и природопользования Московской области от 09.10.2018 №608-рм при раздельном накоплении ТКО из

ТКО выделяются сухие отходы, подлежащие утилизации, а именно: бумага, картон, пластик, полиэтилен, металл, стекло, - годные к вторичной переработке, не загрязненные пищевыми отходами.

Сухие отходы размещаются в одном контейнере с синей цветовой идентификацией. Смешанные отходы, размещаются в контейнере с серой цветовой идентификацией.

Каждая контейнерная площадка на территории МКД городского округа оборудуется отдельным контейнером для сухих отходов, годных к переработке, и контейнерами для смешанных отходов.

4.6. Методы сбора и удаления отходов.

Основными этапами системы обращения с отходами производства и потребления являются:

1 Сбор - деятельность, связанная с изъятием отходов в течение определенного времени из мест их образования, для обеспечения последующих работ по обращению с отходами.

2 Транспортирование отходов — деятельность, связанная с перемещением отходов между местами или объектами их образования, накопления, хранения, утилизации, захоронения и/или уничтожения.

3 На третьем этапе могут производиться различные технологические операции и процедуры переработки и захоронения. Особняком стоят операции утилизации и рециклинга, которые представляют собой совокупность процессов деятельности по обращению с отходами производства и потребления. Следует отметить, что рециклинг является более емким и широким понятием, чем утилизация.

Действующая в РФ система государственного регулирования обращения с отходами базируется на принципах предотвращения образования отходов, минимизации количества отходов в источнике их образования, максимального их вовлечение в хозяйственный оборот и вторичного использования, экологически безопасного размещения и захоронения отходов, обеспечения экологической безопасности деятельности по обращению с отходами.

Наиболее важным этапом при создании оптимальной системы обращения с отходами является выбор основных приоритетов, заложенных в систему:

1 Создание системы и концептуальное руководство ее работой. Система обращения с отходами в отдельном населенном пункте не может удовлетворительно функционировать без руководящего участия властных структур, которые должны выступать не только в качестве организатора, но и в качестве контролера функционирования такой системы:

Сбор, транспортирование, сортировка, утилизация и все остальные технологические операции, производимые с отходами, следует осуществлять с использованием наиболее удачных достижений передовой отечественной мировой науки и техники.

2 Контроль за перемещением отходов.

3 Развитие рынка вторичных ресурсов.

4 Рациональная тарифная политика. В условиях рыночной экономики тариф-

ная политика может являться существенным рычагом воздействия на функционирование системы обращения с отходами с помощью рационально выбранных тарифов использование устаревших методов сбора, транспортирования и размещения отходов, приводящих к загрязнению окружающей среды и к потерям вторичных ресурсов, могут и должны стать экономически невыгодными.

5 **Формирование общественного мнения.** Административные усилия в сфере обращения с отходами не дадут желаемого результата, если они не будут поняты и поддержаны большинством проживающего населения. Обсуждение природоохранных проблем и принятие решений по ним должно происходить с участием населения и строиться на основе консенсуса. Для его достижения необходим некий минимум знаний по обсуждаемым проблемам. Поэтому необходимо постоянно осуществлять пропаганду знаний по основным вопросам природопользования, в том числе и по рациональному обращению с отходами.

Сбор и транспортировка ТКО

Сбор ТКО на территории муниципальных образований должен производиться в соответствии с требованиями СанПиН 42-128-4690-88 "Санитарные правила содержания территории населенных мест" с учетом конкретных условий:

- численности и плотности проживания населения в населенных пунктах;
- уровня благоустройства жилищного фонда (наличие канализации, централизованного отопления, этажности застройки, наличие мусоропровода);
- сезонности;
- архитектурно-планировочной композиции;
- перспективы развития жилой застройки;
- экономических возможностей.

Сбор и удаление твердых коммунальных отходов в городском округе предлагается осуществлять по централизованной плано-регулярной системе, в которую должна быть включена вся территория муниципального образования, вся социальная инфраструктура и производственные предприятия. Налаженная плано-регулярная система должна обеспечить регулярный и бесперебойный вывоз всех образующихся от населения и объектов инфраструктуры ТКО на специально созданные для этих целей объекты переработки и утилизации.

Плано-регулярная система включает:

- сбор, временное хранение и удаление бытовых отходов с территорий жилых домов и организаций в сроки, указанные в санитарных правилах;
- обезвреживание и/или утилизацию бытовых отходов.

Организация плано-регулярной системы и режим удаления бытовых отходов определяются на основании решений администрации муниципального образования по представлению органов жилищно-коммунального хозяйства и учреждений санитарно-эпидемиологической службы.

Мероприятия по рациональному сбору, быстрому удалению, надежному обезвреживанию и экономически целесообразной утилизации отходов в соответствии с требованиями п.1.2. СанПиН 42-128-4690-88.

- Обеспечение наличия достаточного количества мусоросборников на контейнерных площадках для сбора ТКО, в том числе увеличение их числа в связи с ростом фактической нормы накопления ТКО, но не более 5 мусоросборников на одной контейнерной площадке, а также их своевременный ремонт и замену;
- обеспечение в достаточном количестве специальных (сетчатых) контейнеров для раздельного сбора мусора;
- обеспечение в достаточном количестве мусоровозной техникой, своевременный ремонт и техническое обслуживание спецтехники;
- закрепление зон ответственности за мусоровывозящими компаниями (МВК);
- организовать места для сбора крупногабаритных отходов на имеющихся контейнерных площадках и обеспечить спецтехнику для вывоза КГО не реже 1 раза в неделю;
- разработка и утверждение графиков сбора и вывоза ТКО и организация контроля за их исполнением;
- организация учета движения твердых коммунальных отходов на всех этапах с момента сбора и до момента утилизации;
- оптимизация логистики обращения с ТКО за счет диспетчеризации и внедрения систем спутниковой навигации.

Мероприятия по очередности планово-регулярной очистки в районах существующей застройки в соответствии с требованиями п.1.6. СанПиН 42-128-4690-88.

В соответствии с п. 1.6. СанПиН 42-128-4690-88 в районах существующей застройки очередность планово-регулярной очистки устанавливается по согласованию с местными органами и учреждениями санэпидслужбы (Роспотребнадзор). Во вновь застраиваемых жилых микрорайонах централизованная планово-регулярная очистка должна быть организована к моменту ввода зданий в эксплуатацию.

В соответствии с п.1.8. СанПиН 42-128-4690-88 планово-регулярную очистку следует проводить по договорам-графикам, составленным между организацией, производящей удаление отходов и жилищным органом по согласованию с учреждениями санэпидслужбы.

Одним из основных мероприятий должна стать разработка и утверждение графиков сбора и вывоза ТКО, а также организация контроля за их исполнением.

Предлагаются следующие приоритеты (в порядке убывания) при определении очередности планово-регулярной очистки в районах существующей застройки:

- 1) Многоэтажный и среднеэтажный многоквартирный жилой фонд;
- 2) Малоэтажный многоквартирный жилой фонд;
- 3) Дома частного сектора.

Кроме того, при разработке графиков предлагаются следующие приоритеты (в порядке убывания) при определении очередности планово-регулярной очистки объектов:

- 1) Жилой фонд;
- 2) Объекты социальной инфраструктуры;
- 3) Предприятия

При разработке маршрутных графиков необходимо предусмотреть обеспечение шумового комфорта для жителей (СанПиН 42-128-4690-88 п. 1.12). Работы по вывозу ТКО придомовых территорий следует производить не ранее 7 часов и не позднее 23 часов.

Предлагаемая система сбора ТКО

Основными системами сбора и удаления твердых коммунальных отходов являются контейнерная (с использованием мусоросборников) и бесконтейнерная или бестарная (без использования уличных мусоросборников, сигнальный способ сбора, «поквартирная» система удаления твердых коммунальных отходов).

На практике бестарная система удаления отходов имеет один недостаток - невозможно составить маршрут и график движения машины, чтобы время сбора ТКО было удобно всем жителям.

В соответствии с п. 2.2.2. СанПиН 42-128-4690-88 для сбора твердых коммунальных отходов следует применять в благоустроенном жилищном фонде стандартные металлические контейнеры.

Нерационально применять бесконтейнерную систему в многоэтажной благоустроенной жилой застройке. В виде исключения, возможно осуществлять бесконтейнерный сбор отходов в одно - двухэтажных домах. В этом фонде может быть организована система сбора отходов путем заезда собирающего мусоровоза в определенные дни и часы, когда жители выгружают отходы в мусоровоз из внутриквартирных/внутридомовых сборников.

Контейнерная система сбора отходов бывает 2-х видов:

- система сменяемых сборников отходов (с применением контейнерного мусоровоза). При системе сменяемых сборников отходов (контейнерная система) заполненные контейнеры различного объема следует погружать на мусоровоз, а взамен оставлять порожние чистые контейнеры.

- система несменяемых сборников отходов (с применением кузовного мусоровоза). При системе несменяемых сборников твердые бытовые отходы из контейнеров необходимо перегружать в мусоровоз, а сами контейнеры оставлять на месте. Несменяемые контейнеры необходимо устанавливать на специальных площадках на территории домовладений или других обслуживаемых объектов.

Порядок сбора и удаления коммунальных отходов определяется местными условиями, основными из которых являются:

- этажность и плотность застройки;
- наличие и тип применяемых спецмашин и сборников отходов;
- принятый способ обезвреживания и утилизации отходов.

Для жилого фонда Рузского городского округа рекомендуется 100% контейнерная система сбора ТКО с несменяемыми сборниками.

Периодичность вывоза при общем сборе ТКО

Сбор и вывоз твердых коммунальных отходов следует осуществлять в соответствии с санитарно-гигиеническими требованиями СанПиН 42-128-4690-88 «Санитар-

ные правила содержания территорий населенных мест" и удалять ежедневно независимо от дня недели, в том числе в выходные и праздничные дни: холодное время года (при температуре -5° и ниже) должен быть не более трех суток, в теплое время (при плюсовой температуре свыше $+5^{\circ}$) не более одних суток (ежедневный вывоз).

С территорий некоммерческих организаций: (садоводческих, огороднических и дачных объединений граждан, гаражно-строительных кооперативов) по мере накопления, но не реже 1 раза в неделю - за исключением зимнего периода. Может потребоваться дополнительное согласование с местными органами Федеральной службы по надзору в сфере защиты прав потребителей и благополучия человека периодичности вывоза отходов.

Сбор КГО

В соответствии с п. 3.7.15 «Правил и норм технической эксплуатации жилищного фонда», утвержденных Постановлением Госстроя РФ от 27 сентября 2003 г. № 170 крупногабаритные отходы старая мебель, велосипеды, остатки от текущего ремонта квартир и т.п. должны собираться на специально отведенных площадках или в бункеры-накопители и по заявкам организаций по обслуживанию жилищного фонда вывозиться мусоровозами для крупногабаритных отходов или обычным грузовым транспортом. Вывоз крупногабаритных отходов с мест их накопления осуществляется по мере накопления крупногабаритных отходов (в соответствии с П. 5.4 Распоряжения МинЖКХ МО от 26.06.2019 №350-РВ).

Для сбора и промежуточного складирования крупногабаритных отходов предлагается использовать сменяемые бункера-накопители (7,5 - 8,5 м³).

Один бункер позволяет обслужить в среднем от 900 до 2700 жителей в зависимости от периодичности вывоза отходов.



Рис. 4.4. Бункер-накопитель для сбора КГО

Расчет бункеров - накопителей на первую очередь и расчетный срок представлен в разделе 4.21.

Маршруты работы спецавтотранспорта (составление маршрутных графиков)

Маршрутизация движения собирающего мусоровозного транспорта осуществляется для всех объектов, подлежащих регулярному обслуживанию. За маршрут сбора отходов принимается участок движения собирающего мусоровоза по обслуживаемому району от начала до полной загрузки машины.

Своевременность удаления твердых коммунальных отходов достигается детальной разработкой маршрутов движения спецавтотранспорта, предусматривающих

последовательный порядок передвижения транспортной единицы от объекта к объекту в пределах одной поездки (т.е. до полного заполнения машины).

Маршруты движения спецавтотранспорта составляют в форме маршрутных карт и графиков. Графики работы спецавтотранспорта, утверждаемые руководителем специализированного предприятия, выдают водителям, а также направляют в жилищно-эксплуатационные организации и в санитарно-эпидемиологическую станцию. Все маршруты разрабатывают в графической и текстовой формах. Графическая форма маршрутов сбора ТКО - это нанесенные на план городского округа линии движения соответствующих мусоровозов с указанием начального и конечного пунктов сбора, а также направления движения. Текстовая форма маршрута сбора ТКО - это последовательное перечисление адресов домовладений, обслуживаемых за один рейс мусоровоза до его максимального заполнения. В маршрутных картах должны быть установлены наиболее рациональное направление движения машин, дистанция нулевых (от места стоянки машин до места работы) и холостых пробегов.

Маршрутные карты и маршрутные графики разрабатываются коммунальными организациями, осуществляющими сбор и вывоз ТКО и КГО.

В дополнение к маршрутам движения мусоровозов разрабатывают подробный график (расписание) движения, который позволяет в любое время определить, где находится мусоровозная машина, какое домовладение она обслуживает, когда должна прибыть на конечный пункт маршрута или к месту разгрузки, когда приступит к следующему маршруту.

Маршруты сбора ТКО и графики движения пересматривают в процессе эксплуатации мусоровозов, а также при изменении местных условий: уменьшении или увеличении образования ТКО; изменении состава обслуживаемых объектов; изменении условий движения на участке, при смене типа собирающих мусоровозов или смене системы сбора ТКО.

При разработке маршрутов движения спецавтотранспорта необходимо располагать следующими исходными данными:

- подробной характеристикой подлежащих обслуживанию объектов и района обслуживания в целом;
- сведениями о накоплении коммунальных отходов по отдельным объектам, состоянию подъездов, интенсивности движения по отдельным улицам, о планировке кварталов и дворовых территорий, местоположении объектов обезвреживания и переработки коммунальных отходов;
- по каждому участку должны быть данные о числе установленных сборников отходов.

Для составления маршрутов сбора и графиков движения обслуживаемые домовладения объединяют в группы с общим накоплением ТКО за период между двумя заездами мусоровоза, равным количеству отходов, которое мусоровоз может вывезти за одну поездку.

Численность жителей, обслуживаемых мусоровозом на маршруте сбора, можно определить по следующей формуле:

$$T = O/H,$$

где O - объем ТКО, вывозимых мусоровозом за одну поездку, л;

H - среднесуточная норма накопления ТКО в расчете на одного жителя, л.

Ниже приведена эксплуатационная характеристика собирающих мусоровозов. Если вывоз ТКО производится через день, то накапливание отходов возрастает вдвое, а значит, соответственно должен быть сокращен размер обслуживаемого района.

Таблица 4.11. Эксплуатационная характеристика собирающих мусоровозов

Дальность вывоза, км	КО-449-12	Мусоровоз на базе КамАЗ
10	1,3/7,2	1,3/7,2
15	1,3/7,2	1,3/7,2
20	1,7/5,6	1,7/5,6
25	1/5,6	1/5,6
30	1,5/5,6	1,5/5,6
35	1/5,6	1/5,6

Примечание. В числителе дроби - число ездов за смену при коэффициенте использования рабочего времени 0,9; а знаменателе - часовая производительность, м³/ч.

Протяженность маршрутов по удалению отходов зависит от архитектурно-планировочной композиции городского округа, размещения ремонтных баз, стоянок спецавтотранспорта, мусороперегрузочных станций, предприятий по обезвреживанию и других служб санитарной очистки.

Для разработки маршрутов сбора и графиков движения мусоровозов необходимо располагать следующими исходными данными: подробной характеристикой подлежащих обслуживанию объектов (накопление ТКО по каждому объекту, число и вместимость установленных сборников, места их расстановки, а также состояние подъездов к ним, освещение); подробной характеристикой района обслуживания (правила и интенсивность движения по отдельным улицам и внутриквартальным проездам, планировка кварталов и дворовых территорий и т.д.); режимом работы транспорта. При выборе режима работы мусоровозного транспорта следует учитывать, что продолжительность работы водителей может устанавливаться не более 1,5 смены.

Разработка маршрутов сбора ТКО может производиться специалистами на основе опыта и определенных правил (эвристический способ) или с применением математического моделирования процесса сбора ТКО.

При эвристическом способе маршрутизации необходимо учитывать следующее:

- маршрут сбора должен быть компактным и непрерывным, причем, повторные пробеги мусоровозов по одним и тем же улицам следует сводить к минимуму;
- начальный пункт маршрута сбора следует располагать возможно ближе к спецавтохозяйству, если рабочий день начинается на этом маршруте;
- пункты сбора ТКО, находящиеся на дорогах с особо интенсивным движением и улицах с большим потоком пешеходов, нужно объединять в маршруты сбора, подлежащие обслуживанию до наступления часов "пик";
- маршрут сбора должен проходить в направлении к месту обезвреживания ТКО;
- на улицах с большим уклоном (более 12-15 %) процесс сбора должен идти под уклон;

- правые повороты в квартальных проездах используют по возможности (с целью исключения пересечений с встречным потоком транспорта и маневрирования на перекрестках);

- тупиковые улицы следует обслуживать таким образом, чтобы въезд на них осуществлялся правым поворотом; маршрут сбора должен предусматривать наличие резервных участков для заполнения мусоровоза в случае его недогрузки на основном маршруте.

- для обеспечения шумового комфорта жителей бытовые и пищевые отходы необходимо удалять из домовладений не ранее 7 часов и не позднее 23 часов;

- объединять все объекты по системам сбора твердых коммунальных отходов;

- при применении кузовных мусоровозов продолжать маршрут до полного заполнения кузова;

- при наличии нескольких мест обезвреживания обеспечить правильное закрепление маршрутов за соответствующими местами обезвреживания, предусматривая минимальные пробеги:

- время, затрачиваемое на выполнение маршрута, устанавливают путем хронометража на характерных участках или на основании нормативных данных в зависимости от типа мусоровоза, состава бригады и других факторов. При назначении маршрутов следует сохранять равномерную нагрузку на каждую транспортную единицу.

- маршрут сбора должен предусматривать наличие резервных участков для заполнения мусоровоза в случае его недогрузки на основном маршруте.

За каждой транспортной единицей закрепляют участок сбора с числом поездок, соответствующим производительности в смену, при этом, по возможности, сохраняют равномерную нагрузку на каждую транспортную единицу данного типа.

В дополнение к маршрутам движения мусоровозов целесообразно разрабатывать подробный график (расписание) движения, который позволяет в любое время определить, где находится мусоровозная машина, какой объект она обслуживает, когда должна прибыть на конечный пункт маршрута или к месту разгрузки, когда приступит к следующему маршруту. В настоящее время все большее применение находят системы спутникового слежения за автотранспортом, способные обеспечить и контроль спецтехники: контроль скорости, передвижения по запрещенным и разрешенным районам местности, фиксация контрольных точек маршрута и время прохождения, остановки, контроль топлива и т.д.

Система гораздо успешнее, чем человеческий фактор, решает задачи, слежения, охраны и контроля. Спутниковый мониторинг транспорта - самый надежный, качественный и многофункциональный вариант слежения. В России наиболее известны две спутниковых навигационных системы - ГЛОНАСС и GPS.

Установка таких систем позволит сделать деятельность по сбору и транспортировке ТКО максимально экономически выгодной и пресечь образование несанкционированных свалок, а значит дать и экологический эффект. Современные системы спутникового слежения, предлагаемые на рынке, предназначены для контроля подвижных объектов в режиме реального времени. Данные о контролируемом транспорте средствами поступают непосредственно к диспетчеру системы мониторинга

транспорта с задержкой не более 10 секунд при движении и 5 минут при простое транспорта. Кроме местоположения, система слежения и мониторинга транспорта позволяет контролировать в режиме реального времени скорость, направление движения, состояние подключенных датчиков: уровень и расход топлива, тревожная кнопка, зажигание, работа спецоборудования и т.д.

Периодически организовываются проверочные обкатки маршрутов, осуществляется контроль исполнения графиков, в процессе работы каждый график 1—2 раза в год проверяют и корректируют.

При изменении местных условий (устройство дополнительных контейнерных площадок, контейнеров, ремонте дорожных покрытий на одной из улиц и т.д.) маршруты корректируют.

Примеры прокладки маршрутов по улицам и кварталам различной конфигурации показаны на рис. 4.5., 4.6., 4.7. Эффективность маршрутизации может быть повышена за счет применения математического моделирования процесса сбора ТКО. За каждой транспортной единицей закрепляют участок сбора с числом поездок, соответствующим сменной производительности, при этом, по возможности, сохраняют равномерную нагрузку на каждую транспортную единицу данного типа.

На основании закрепленных маршрутов составляют график (сменное задание) работы мусоровозной машины, утверждаемый руководителем предприятия, который выдают водителю и направляют в жилищные организации и в территориальный отдел Роспотребнадзора для контроля.



Рис. 4.5. Пример прохождения маршрутов (н, к - соответственно начало и конец маршрута)



Рис. 4.6. Пример маршрута сбора ТКО с остановками для загрузки отходов:
(а - с одной стороны улицы (для улиц с двусторонним движением); б - с двух сторон улицы (внутриквартальные проезды); - повторные проезды)

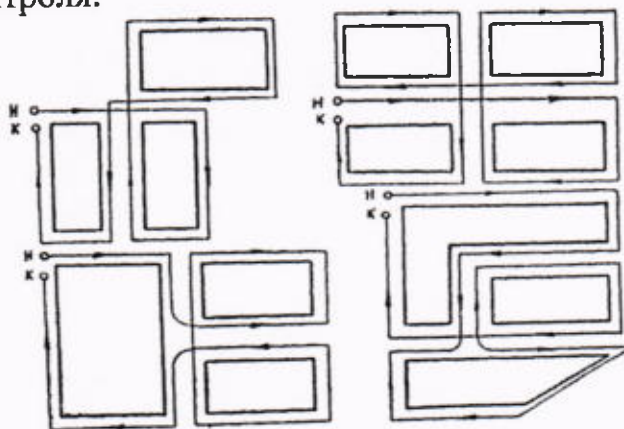

Рис. 4.7. Схема участка сбора ТКО ■ - место установки контейнеров

Оптимизация движения мусоровозов

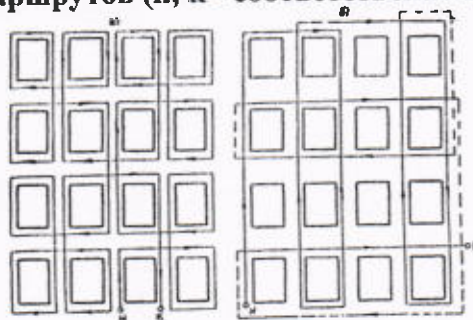
Инвентаризация мест накопления отходов позволит провести оптимизацию маршрутов движения собирающих мусоровозов с соблюдением всех требований санитарной очистки населенных мест, а также с учетом периодичности вывоза. В общем виде блок-схема маршрутизации перевозок мусора приведена на рис. 4.8.

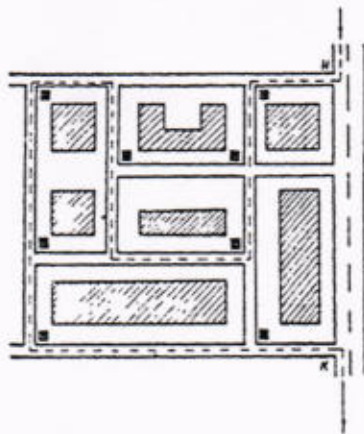

Рис. 4.8. Алгоритм оптимизации движения автотранспорта, перевозящего мусор, с минимальными транспортными издержками

4.7. Решения по конструкции контейнерных площадок, требования по их эксплуатации

Контейнеры

Контейнер для раздельного накопления сухих отходов представляет собой опорожняемый металлический сетчатый контейнер емкостью 0,7 – 1,1 куб.м. синего цвета, который выгружается с помощью мусоровоза с фронтальной или задней загрузкой.

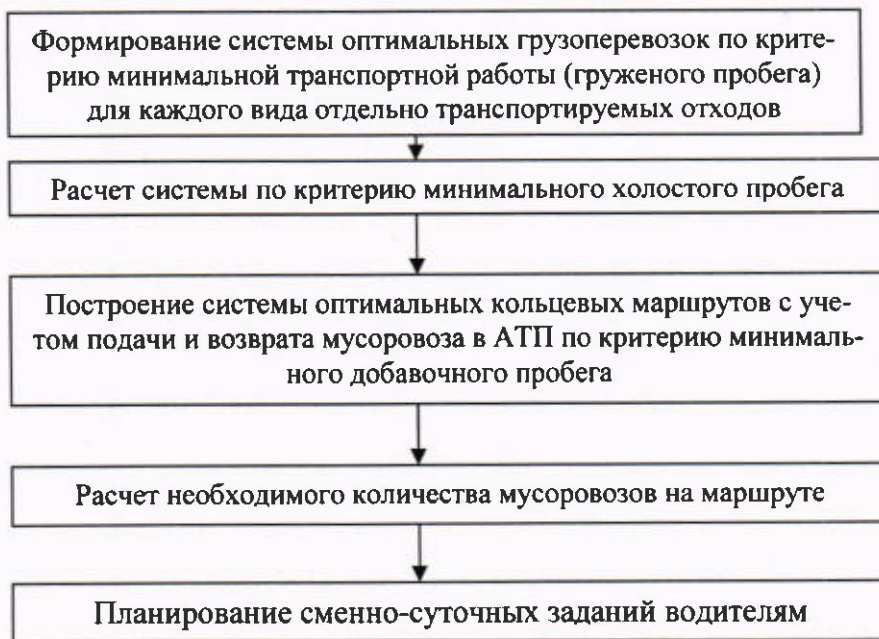
В целях недопущения частичного изъятия ценных видов ТКО, накапливаемых раздельно, контейнер для сухих отходов оборудуется замком или запирающим устройством.

Контейнер для раздельного накопления ТКО имеет маркировку, соответствующую разработанному Минэкологии Московской области единому стандарту оформления системы раздельного накопления ТКО на территории Московской области (далее – Стандарт РСО) с содержанием информации о видах ТКО, подлежащих накоплению в соответствующем контейнере.



Рис. 4.9. Контейнер для раздельного накопления сухих отходов

Необходимое количество контейнеров на контейнерной площадке и их вместимость определяются исходя из нормативов накопления отходов.

Количество и объем контейнеров могут быть изменены по заявлению собственников помещений в многоквартирном доме и индивидуальных жилых домов, либо уполномоченным собственниками лицом, осуществляющим управление многоквартирным домом, при этом уменьшение количества контейнеров для несортированных ТКО допускается только при условии осуществления такими лицами раздельного накопления ТКО.

Количество контейнеров, необходимых для накопления (в том числе раздельного накопления) ТКО образуемых юридическими лицами и индивидуальными предпринимателями, определяются исходя из установленных нормативов накопления ТКО и в соответствии с условиями договора об оказании услуг по обращению с ТКО.

Контейнер для смешанных отходов представляет собой опорожняемый контейнер емкостью 0,7 – 1,1 куб. м., серого цвета, который выгружается с помощью мусоровозов с фронтальной или задней загрузкой.

При выборе контейнеров для смешанных видов отходов соблюдаются следующие требования СанПиН 2.1.2.2645-10 «Санитарно-эпидемиологические требования к условиям проживания в жилых зданиях и помещениях. Санитарно-эпидемиологические правила и нормативы» и СанПиН 42-128-4690-88 «Санитарные правила содержания территорий населенных мест»:

- наличие крышек для предотвращения распространения запахов, растаскивания отходов животными, распространения инфекций, сохранения ресурсного потенциала отходов, предотвращения обводнения отходов;
- оснащение колесами, что позволяет выкатывать контейнер для опорожнения при вывозе мусороуборочной техникой с задней загрузкой;
- прочность, огнеупорность, сохранение прочности в холодный период года;
- низкие адгезионные свойства (с целью предотвращения примерзания и прилипания отходов).

В контейнерах, предназначенных для накопления (в том числе отдельного накопления) ТКО запрещается складировать горящие, раскаленные или горячие отходы, крупногабаритные отходы, снег и лед, жидкие вещества, биологически и химически активные отходы, снег и лед, жидкие вещества, биологически и химически активные отходы, осветительные приборы и электрические лампы, содержащие ртуть, батареи и аккумуляторы, медицинские и биологические отходы, а также иные отходы, которые могут причинять вред жизни и здоровью лиц, осуществляющих погрузку (разгрузку) контейнеров, повредить контейнеры, мусоровозы или нарушить режим работы объектов по обработке, утилизации, обезвреживанию, размещению ТКО.



Рис. 4.10. Контейнер для смешанных отходов

Конструкция контейнерных площадок

Контейнерные площадки имеют твердое бетонное или асфальтовое покрытие, с уклоном в сторону проезжей части удобным для выкатывания контейнеров к мусоровозам, а также для удобства подъезда к контейнерам маломобильных групп населения. Также необходимо наличие подъездного пути с твердым покрытием для автотранспорта.

Обустройство контейнерной площадки включает в себя:

- ограждение с 3-х сторон высотой не менее 1,5 метров, зеленого цвета (профнастил, сетка или смешанное профнастил/сетка (от уровня крышки контейнера до крыши));

- ограничение бордюром и зелеными насаждениями (кустарниками) по периметру;

- крышу для минимизации попадания атмосферных осадков.

Оформление (бренди́рование табличек, баннеров и пр.) контейнерных площадок осуществляется в соответствии со Стандартом РСО с содержанием информации о видах ТКО, подлежащих накоплению на соответствующей контейнерной площадке, а также иметь сведения о сроках вывоза ТКО, сведения об организации, осуществляющей транспортирование ТКО от места их накопления.



Рис. 4.11. Стандарт контейнерной площадки

Требования к контейнерным площадкам
 Распоряжение Министерства экологии Московской области от 09.10.2018 № 608-РМ

- 1 Ограждение с 3-х сторон с высотой не менее 1,5 метра;
- 2 Крыша для минимизации попадания атмосферных осадков;
- 3 Твердое бетонное или асфальтное покрытие основания;
- 4 График вывоза отходов с указанием наименования и контактов регионального оператора;

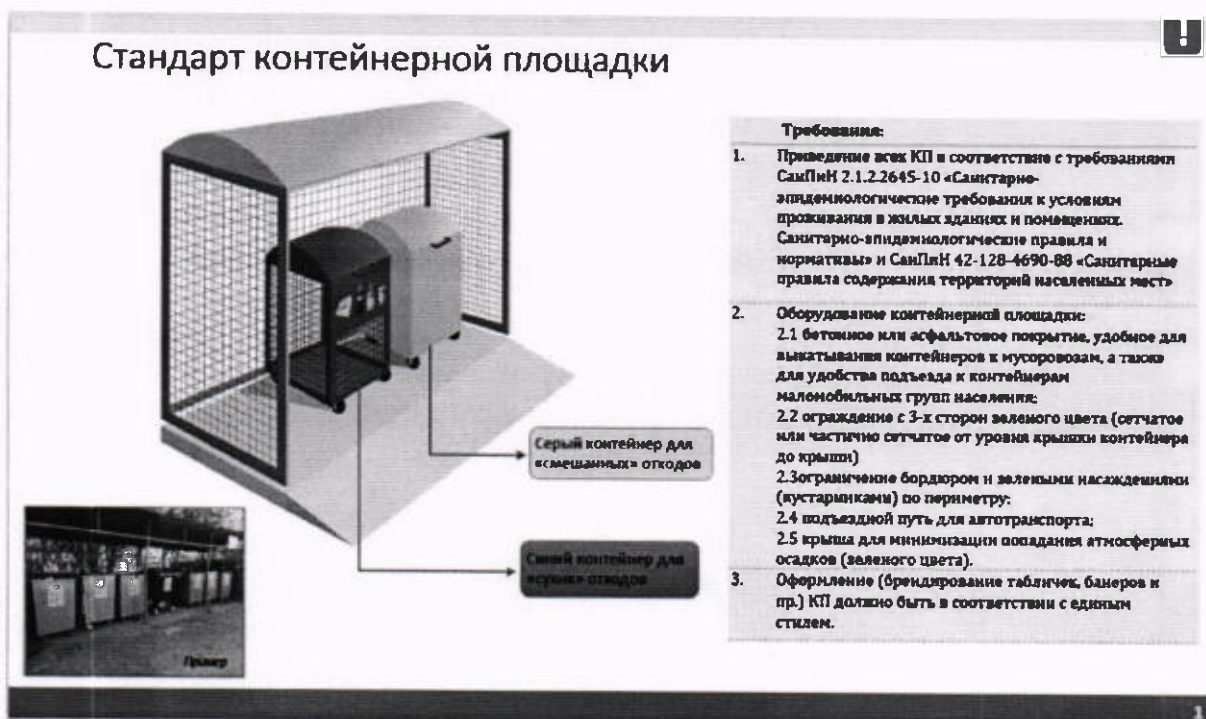

Рис. 4.12. Требования к контейнерным площадкам



Рис. 4.13. Вариант обустройства контейнерной площадки

Ориентировочные размеры контейнерной площадки в зависимости от количества контейнеров на площадке приведены в таблице 4.12.

Таблица 4.12. Размеры площадок под мусоросборники

Площадка под мусоросборник	Длина, м	Ширина, м	Площадь, кв.м	Длина ограждения, м	Высота ограждения, м	Площадь ограждения, м
1 контейнер	3,0	3,0	9,0	8,9	1,5	13,35
2 контейнера	4,3	3,0	12,9	10,2	1,5	15,3
3 контейнера	5,6	3,0	16,8	11,5	1,5	17,25
4 контейнера	7,0	3,0	21,0	12,9	1,5	19,35
5 контейнеров	8,3	3,0	24,9	14,2	1,5	21,3
Бункер	5,5	3,85	21,175	13,18	1,5	19,77

4.9. Создание и содержание контейнерных площадок для сбора ТКО

В соответствии с ч.4 статьи 8 Федеральный закон от 24.06.1998 N 89-ФЗ (ред. от 25.12.2018) "Об отходах производства и потребления" к полномочиям органов местного самоуправления городских округов в области обращения с твердыми коммунальными отходами относятся:

создание и содержание мест (площадок) накопления твердых коммунальных отходов, за исключением установленных законодательством Российской Федерации случаев, когда такая обязанность лежит на других лицах.

Органы местного самоуправления создают места (площадки) накопления твердых коммунальных отходов путем принятия решения в соответствии с требованиями правил благоустройства такого муниципального образования, требованиями законодательства Российской Федерации в области санитарно-эпидемиологического благополучия населения и иного законодательства Российской Федерации, устанавливающего требования к местам (площадкам) накопления твердых коммунальных отходов.

В случае если в соответствии с законодательством Российской Федерации обязанность по созданию места (площадки) накопления твердых коммунальных отходов лежит на других лицах, такие лица согласовывают создание места (площадки) накопления твердых коммунальных отходов с органом местного самоуправления (далее соответственно - заявитель, уполномоченный орган) на основании письменной заявки, форма которой устанавливается уполномоченным органом (далее - заявка).

В соответствии с п. 3.7.1 «Правил и норм технической эксплуатации жилищного фонда», утвержденных Постановлением Госстроя РФ от 27 сентября 2003 г. №170 организации по обслуживанию жилищного фонда обязаны обеспечивать:

- установку на обслуживаемой территории сборников для твердых отходов;
- своевременную уборку территории и систематическое наблюдение за ее санитарным состоянием;
- организацию вывоза отходов и контроль за выполнением графика удаления отходов;
- свободный подъезд и освещение около площадок под установку контейнеров и мусоросборников;
- содержание в исправном состоянии контейнеров и мусоросборников для отходов (кроме контейнеров и бункеров, находящихся на балансе других организаций) без переполнения и загрязнения территории.

Мероприятия по мойке и дезинфекции мусоросборников и мусоровозного транспорта

Одним из важнейших звеньев планово-регулярной очистки домовладений является мойка, а при необходимости и дезинфекция контейнеров.

При разгрузке контейнеров часть отходов остается на днище и стенках сборников, привлекая насекомых, птиц и грызунов, способствуя распространению специфического запаха.

В соответствии с п 2.2.4. СанПиН 42-128-4690-88 металлические сборники отходов в летний период необходимо промывать (при "несменяемой" системе не реже

одного раза в 10 дней, "сменяемой" - после опорожнения), деревянные сборники -дезинфицировать (после каждого опорожнения).

Мойку организуют в мусороприемных камерах, имеющих подвод воды и приемный люк канализационной сети, а там, где мойку организовать нельзя, используют специальную моечную машину. Контейнеры моют сразу же после их опорожнения, поэтому моечная машина следует непосредственно за мусоровозом.

Учитывая, что основной системой удаления отходов является система несменяемых сборников, когда опорожненные контейнеры остаются на месте, мойка контейнеров, располагаемых на контейнерных площадках, может осуществляться специальными машинами. Оборудование машины представляет собой резервуары для технологической и отработанной воды, за которыми в задней части машины имеется специальная моечная камера. Подача контейнера в камеру осуществляется специальным подъемным устройством, обеспечивающим механизацию процесса захвата контейнера, его перемещение в моечную камеру и установку вымытого контейнера на площадку.

Мойка осуществляется с помощью системы специальных сопел. Загрязнения смываются струями воды и скапливаются в специальном отсеке для шлама, расположенном на дне моечной камеры. По мере необходимости производится слив отработанной воды в сеть фекальной канализации (или на сливной станции) и опорожнение отсека для шлама.

Российским производителем НПК «Москоммаш» разработана моющая машина ТГ-100А. Внутри бункера машины расположены два бака, для чистой и отработанной воды, по 6 м³ каждый. Расход – 60 л на контейнер, что позволяет на одной заправке осуществить мойку до сотни контейнеров. Производительность – 30 штук в час, допускаемые типоразмеры – от 0,36 до 1,1 м³. Этот мойщик спроектирован на основе типичного мусоровоза с задней загрузкой, моечная камера размером 3 м³ у него находится на месте загрузочного бункера, мойка происходит без разлетающегося шлейфа водяной росы, потому как оборудование прикрыто мощной стальной крышкой. Шасси – КамАЗ-53605. Промывные воды от мойки несменяемых мусоросборников сбрасываются на очистные сооружения, где происходит их обезвреживание. Необходимость расчета потребного количества таких спецмашин отсутствует, так как совершенно очевидно, что 1 автомобиль полностью удовлетворит потребности городского округа.



Рис. 4.14. Мойщик контейнеров ТГ-100А

Обязанность мойки и дезинфицирования контейнеров лежит на организациях, осуществляющих сбор и вывоз ТКО.

Для мойки и дезинфекции спецтехники необходимо на первую очередь (2024 г.) предусмотреть организацию поста мойки и уборки спецавтомобилей.

В соответствии со СНиП 2.01.57-85 «Приспособление объектов коммунально-бытового назначения для санитарной обработки людей, специальной обработки одежды и подвижного состава автотранспорта» посты мойки и уборки автомобилей следует предусматривать проездными.

Мойку и дезинфекцию грузового автотранспорта для сбора и перевозки твердых бытовых отходов рекомендуется проводить либо на территории транспортно-производственной базы или непосредственно на территории полигона для твердых коммунальных отходов на специально оборудованной площадке.

На площадке рекомендуется предусмотреть выделение 2 зон. Первая предназначена для мойки автотранспорта и контейнеров ("санитарный пост"), вторая - для проведения их дезинфекции ("дезинфекционный пост").

Дезинфекция проводится аэрозольным способом. Дезинфекции подвергаются шины, кузов (рама) автомобиля. Для дезинфекции необходимо использовать дезинфекционные препараты, зарегистрированные в установленном порядке на территории РФ. Дезинфекция должна проводиться организациями, уполномоченными осуществлять данный вид деятельности.

При установке поста мойки и дезинфекции на территории полигона ТКО, дезинфекция автотранспорта проводится в режиме работы полигона с соблюдением кратности при каждом выезде из полигона.

Отметка о проведенных дезинфекционных мероприятиях делается в специальном паспорте.

Наряду с этим, в соответствии с п. 4.3. СП 2.1.7.1038-01 «Гигиенические требования к устройству и содержанию полигонов для твердых бытовых отходов» на выезде из полигона должна быть предусмотрена контрольно-дезинфицирующая установка с устройством бетонной ванны для ходовой части мусоровозов, с использованием эффективных дезсредств, разрешенных к применению Минздравом России. Размеры ванны должны обеспечивать обработку ходовой части мусоровозов.

На контейнерных площадках должны проводиться дератизационные мероприятия в соответствии с СП 3.5.3.3223-14.

Рекомендации по расстановке урн

На всех площадях и улицах, в садах, парках, на вокзалах, на пристанях, рынках, остановках общественного транспорта, у входов в административные здания, объекты торговли, общественного питания, бытового обслуживания, культуры и спорта, здравоохранения, образования, местах потенциального скопления людей и других местах должны быть выставлены в достаточном количестве урны.

◆ За содержание урн в чистоте несут ответственность организации, предприятия и учреждения, осуществляющие уборку закрепленных за ними территорий.

◆ Очистка урн должна производиться систематически по мере их наполнения. Уборку территорий, прилегающих к торговым павильонам в радиусе 5 м, осуществляют предприятия торговли.

◆ Запрещается у киосков, палаток, павильонов мелкорозничной торговли и магазинов складировать тару и запасы товаров, а также использовать для складирования прилегающие к ним территории.

Для магистралей

Расстояние между урнами определяется органами коммунального хозяйства администрации города в зависимости от интенсивности использования магистрали (территории) и может составлять от 40 до 100 м. Обязательна установка урн в местах остановки общественного транспорта.

Для дворовых территорий

Рекомендуется установка у каждого подъезда многоквартирных жилых домов городского округа.

Для парковой зоны

Хозяйственная зона с участками, выделенными для установки сменных мусоросборников, должна быть расположена не ближе 50 м от мест массового скопления отдыхающих (танцплощадки, эстрады, фонтаны, главные аллеи, зрелищные павильоны и др.).

На главных аллеях расстояние между урнами должно быть до 100 м объемом 30 литров. У каждого ларька, киоска (продовольственного, сувенирного, книжного) необходимо устанавливать урну емкостью не менее 10 л. Для удобства сбора отходов в местах, удаленных от массового скопления отдыхающих, следует устанавливать промежуточные сборники для временного хранения отходов и смета.

Рекомендуется установка урн на каждые 800 м² площади зеленых насаждений общественного пользования.

Для рыночных комплексов

При определении числа урн следует исходить из того, что на каждые 50 м² площади рынка должна быть установлена одна урна, причем расстояние между ними вдоль линии торговых прилавков не должно превышать 10 м.

При определении числа мусоросборников вместимостью до 100 л следует исходить из расчета: не менее одного на 200 м² площади рынка и устанавливать их вдоль линии торговых прилавков, при этом расстояние между ними не должно превышать 20 м.

4.8. Возможность применения двухэтапного метода удаления отходов с использованием мусороперегрузочных станций.

Территориальной схемой по обращению с отходами Московской области не предусмотрено создание на территории Рузского городского округа мусороперегрузочной станции (МПС).

4.9. Определение необходимого количества мусоровозного транспорта и мусоросборников на первую очередь (5 лет) и расчетный срок (20 лет)

Начальное звено в технологической цепочке утилизации ТКО – специальные мобильные установки, называемые мусоровозами. У них может быть различное

назначение, в соответствии с которым их комплектуют всевозможным оборудованием.

В большинстве случаев в качестве транспортной базы применяются двухосные или трехосные шасси стандартных грузовиков, доработанные под монтаж специальных надстроек и оборудования. Такой подход объясняется высокими показателями технической и экономической эффективности. Создание автомобилей оригинальной конструкции, как правило, разработанных с использованием уже выпускаемых узлов и агрегатов, вызвано стремлением превзойти характеристики серийных машин, которые не обеспечивают выполнение компоновочных, функциональных, а также иных требований, предъявляемых к некоторым типам мусоровозов. Отличия специально разработанных для мусоровозов шасси заключаются в несущих рамах оригинальной конструкции, кабинах, дублирующих органах управления и т.д.

Мусоровозы можно разбить на три основные группы: контейнерные, кузовные и транспортные.

Контейнерные мусоровозы представляют собой самоходные шасси, снабженные подъемно-транспортным оборудованием. Оно позволяет поднимать с земли, устанавливать на шасси, транспортировать, а при необходимости разгружать специальные съемные контейнеры (бункеры, платформы) с различными видами отходов. Их главное достоинство – относительная простота, а также использование одного автомобиля для последовательного обслуживания нескольких контейнеров по мере накопления отходов. Самый главный недостаток – невозможность их уплотнения. Между собой упомянутые машины различаются конструкцией контейнеров и устройством погрузочно-разгрузочного механизма. Открытые контейнеры позволяют собирать любой мусор, в том числе и крупногабаритный, тогда как их закрытые разновидности рассчитаны в основном на бытовые отходы. Вместимость контейнеров колеблется от 3 до 40 м³. Подъемно-транспортное оборудование выполнено в виде порталного механизма или продольно расположенной рамы, которая снабжена устройствами для перемещения и фиксации контейнеров нескольких типов.

Относящиеся ко второй группе кузовные мусоровозы получили наиболее широкое распространение. Они отличаются значительным разнообразием технического исполнения. Машины классифицируют по месту расположения загрузочного устройства (заднее, боковое или переднее), способу уплотнения отходов и полезному объему кузова. Кроме того, кузовные мусоровозы отличаются системой выгрузки отходов из кузова – самосвальной или принудительной с помощью выталкивающей плиты.

В зависимости от грузоподъемности базового шасси, мусоровозы можно условно разделить на малотоннажные (вместимостью 2-8 м³), среднетоннажные (9-15 м³) и большегрузные (16-32 м³). Важнейший показатель, характеризующий эффективность работы мусоровоза, – степень (коэффициент) уплотнения твердых бытовых отходов. Чем она выше, тем большее количество отходов способна транспортировать машина и тем совершеннее ее конструкция. В настоящее время границы коэффициента уплотнения составляют от 1,9 до 7. Такой разброс объясняется не только прочностью кузова и типом уплотняющего устройства, но и свойствами самого мусора.

Форма поперечного сечения кузова имеет прямоугольное (иногда со скругленными стенками), реже – круглое сечение.

Широкое распространение нашли мусоровозы с задней загрузкой. Они хорошо приспособлены для работы в стесненных условиях и могут использоваться там, где отсутствует контейнерная система сбора бытовых отходов. Большинство машин данного типа представляет собой грузовое шасси 1, на котором смонтирован кузов коробчатой формы 2 с шарнирно прикрепленным к нему задним бортом.

В его нижней части установлен приемный ковш 3 (загрузочный бункер), являющийся основанием для крепления подающей (верхней) плиты прессующего механизма, с которой шарнирно связана поворотная прессующая (нижняя) плита. Для привода обоих элементов служат гидроцилиндры. Загрузка мусора в приемный ковш осуществляется вручную или механизированным способом с помощью опрокидывателя (гидроманипулятора), который обеспечивает выгрузку содержимого стандартных уличных контейнеров различных типов. Внутри кузова находится перемещаемая гидроцилиндром выталкивающая плита, являющаяся его подвижной передней стенкой.

Чаще применяемыми становятся мусоровозы с задней загрузкой, выполненные несколько по иной схеме. Задний борт таких машин оборудован загрузочным ковшом, который для заполнения бытовыми отходами с помощью гидравлики опускается вниз. Погрузка мелкого мусора происходит вручную, а содержимого контейнеров – с помощью гидроманипулятора. После этого подъемный механизм перемещает загрузочный ковш вверх, поворачивает его и высыпает мусор в кузов машины. Поворотная толкающая плита, шарнирно соединенная с задней частью крыши кузова, уплотняет мусор, одновременно перемещая его к передней стенке. Выгрузка бытовых отходов осуществляется самосвальным способом и с помощью толкающей плиты. Подъем заднего борта обеспечивают гидроцилиндры.

Альтернативой мусоровозам с задней загрузкой являются машины с боковым расположением погрузочного механизма. Эти установки предназначены для механизированного сбора бытовых отходов из стандартных контейнеров. Кузов, смонтированный на раме автомобиля шарнирно, сзади закрыт бортом, а спереди – толкающей плитой. Загрузка мусора через люк в крыше кузова производится при помощи манипулятора, который обеспечивает захват, подъем, опрокидывание, встряхивание и возврат контейнера на место. Рабочая зона погрузочного устройства позволяет осуществлять работу с несколькими контейнерами без передвижения машины. Перемещение отходов по ширине кузова (разравнивание) для равномерного заполнения осуществляется ворошителем. Мусор уплотняется в кузове при помощи периодически перемещающейся от передней стенки к заднему борту толкающей плиты. Она же, наряду с опрокидыванием кузова, обеспечивает выгрузку бытовых отходов, доставленных на полигон или мусороперегрузочную станцию. Для повышения поперечной устойчивости во время работы мусоровозы с боковой загрузкой оснащают выдвижными опорами.

Прогресс, достигнутый в последнее время, привел к появлению мусоровозов с боковой загрузкой, оборудованных пресс-камерой. Это устройство непосредственно соединено с основным кузовом, но имеет меньшее, чем у него, поперечное сечение.

Внутри пресс-камеры, стенки которой сделаны очень прочными, находится уплотняющая подвижная плита бульдозерного типа, также обладающая высокой прочностью. Гидроманипулятор загружает бытовые отходы из стандартного контейнера в пресс-камеру через люк в ее крыше. Перемещение уплотняющей плиты к заднему борту приводит к одновременному уплотнению мусора и вытеснению его в основной объем кузова. Благодаря такой схеме достигается высокая степень уплотнения твердых бытовых отходов в объеме кузова меньшем, чем у ранее упомянутых конструкций. Выгрузка мусора осуществляется самосвальным способом при подъеме гидрофицированного заднего борта.

Мусоровозы с передним расположением загрузочного устройства имеют главное достоинство – создание наиболее благоприятных условий для работы оператора, который, благодаря хорошей обзорности и высокой механизации технологических операций, может управлять всеми рабочими процессами, не выходя из кабины. Помимо этого, значительно облегчается маневрирование, что особенно важно при движении в стесненных условиях. Конструктивное исполнение мусоровозов данного типа, за исключением подъемного механизма, очень сходно с устройством их аналогов с боковой загрузкой. Следует отметить, что указанная техника отечественными предприятиями не выпускается.

Применение транспортных мусоровозов связано с развитием технологии двухэтапного вывоза бытовых отходов. При этом существуют две разновидности транспортных средств. Первая предусматривает использование длиннобазного большегрузного шасси либо автопоезда, на которые монтируется погрузочно-разгрузочное оборудование для работы со съемными кузовами типа «мультилифт». Пока один из кузовов загружается предварительно уплотненным мусором, другой, уже заполненный, транспортируется на полигон, где разгружается самосвальным способом. Таким образом, уменьшаются простои техники и, как следствие, достигается высокая производительность.

В отдельную категорию следует выделить машины для вывоза крупногабаритного мусора (КГМ). Автосамосвалы-бункеровозы – это мусоровозы, имеющие съемную платформу. За счет нескольких сменных платформ она обеспечивает непрерывный сбор и транспортировку отходов, именно поэтому эти мусоровозы незаменимы – один может заменить 5-6 грузовиков. К тому же мусоровозы-самосвалы являются уникальной техникой – могут установить кузов на землю, могут поднимать его с грузом на высоту до 2,5 м (при необходимости перегрузки), а некоторые мусоровозы еще и производят погрузочно-разгрузочные работы.

Если мусор имеет огромные габариты и использование для его погрузки контейнеров невозможно, тогда целесообразно использовать мусоровозы с грейферным захватом. Такие мусоровозы привлекают и при необходимости утилизации сыпучих отходов. Тем не менее, такие мусоровозы имеют и недостаток – довольно высокую стоимость. Однако, если есть необходимость обслуживания больших объемов и территорий, то именно такие мусоровозы вам и необходимы – траты вполне окупаемы за счет отсутствия простоев, которые неизбежны, если площадка захламлена.

Выбор спецтехники для вывоза ТКО осуществлялся с учетом территориальной

удаленности обслуживаемых участков города друг от друга и полигона ТКО, объемами образующихся отходов, уровня благоустройства жилищного фонда. В приоритетном порядке рассмотрено применение многотоннажных мусоровозов, использование которых способствует снижению стоимости услуг по вывозу ТКО по сравнению с малотоннажной техникой.

Собирающие мусоровозы

Рассмотрены модели мусоровозы с боковой загрузкой, способные эффективно решать задачи по сбору ТКО как при обслуживании жилого фонда (многоэтажная и индивидуальная застройка), так и объектов социальной инфраструктуры.

Применение мусоровозов с задней загрузкой емкостью кузова 22 м³ КО-427-90 соответствует варианту организации системы сбора ТКО с использованием контейнеров емкостью 1,1 м³ и позволяет осуществлять вывоз мусора в условиях плотной городской застройки.

Мусоровоз КО-427-90 предназначен для механизированной загрузки, уплотнения, транспортировки и выгрузки твёрдых коммунальных отходов.



Рис. 4.15. Мусоровоз с боковой загрузкой КО-427-90 на базе шасси МАЗ-6312С3

Таблица 4.13. Характеристики мусоровоза КО-427-90 на базе шасси МАЗ-6312С3

Базовый автомобиль	МАЗ 6312С3
Масса мусоровоза полная, кг	26500
Вместимость кузова, м ³	22
Коэффициент уплотнения	1,5 до 4
Масса загружаемых бытовых отходов, кг	3850
Грузоподъемность опрокидывателя, кг	700
Габаритные размеры, м:	9700×2550×3800
Изготовитель	ОАО "Мценский завод «Коммаш»"

Спецтехника для вывоза КГО

Бункеровоз МКС-3501 - универсальная машина для транспортировки бункеров с мусором. Данная модель создана на базе МАЗ-5551А2 с дизельным двигателем мощностью 230 л.с. Простота и надежность машины в сочетании с большой грузоподъемностью отлично подходит для применения различными промышленными и

сельскохозяйственными предприятиями, которые по достоинству оценили многофункциональность бункеровоза МКС-3501. Стандартное оборудование бункеровоза МКС-3501 позволяет выполнять погрузку контейнера с грузом, транспортировку контейнера, самосвальную разгрузку контейнера, при необходимости, подъем груженого контейнера на высоту до 2,5 метров. Кроме транспортировки и вывоза различных отходов, бункеровоз может применяться для выполнения погрузочно-разгрузочных работ. В силу сочетания цена/качество данная модель бункеровоза является наиболее используемой машиной для вывоза мусора контейнерами.



Рис. 4.16. Бункеровоз МКС-3501 на шасси MAZ-5551A2

Таблица 4.14. Характеристики мусоровоза МКС-3501 на шасси MAZ-5551A2

Базовое шасси	MAZ-5551A2
Двигатель	
- модель	ЯМЗ-6563.10 Euro 3
- тип/мощность, л.с.	дизельный/230
Масса полная, кг	18000
Грузоподъемность, кг	9000
Габаритные размеры, м	
Длина	6,4
Ширина	2,5
Высота	3,2
Изготовитель	ОАО "РАРЗ" г. Рязск

Бункеровозы - грузовые автомобили с оборудованием для перевозки бункеров для бытовых отходов ёмкостью 8 м³. Бункеровозы предназначены для вывоза крупногабаритного мусора (строительный мусор, макулатура, мебель). Используются открытые или закрытые бункеры. Чаще всего контейнерные мусоровозы используют на шасси ЗИЛ, но в связи с серьёзными перебоями в поставках ЗИЛов наиболее оптимальным шасси является MAZ-5551A2. Надо заметить, что и стоимость бункеровоза на MAZe практически идентична стоимости аналога на ЗИЛе, а большая грузоподъёмность MAЗа и его хорошие технические характеристики делают этот (МКС-3501) мусоровоз наиболее выгодной покупкой.

4.9.1. Расчет необходимого количества мусоровозного транспорта

Число мусоровозов M , необходимых для вывоза коммунальных отходов, определяют по формуле:

$$M = \frac{P_{\text{год}}}{(365 \times P_{\text{сут}} \times K_{\text{исп}})}$$

где

$P_{год}$ - количество бытовых отходов, подлежащих вывозу в течение года с применением данной системы, m^3 ;

$P_{сут}$ - суточная производительность единицы данного вида транспорта m^3 ;

$K_{исп}$ - коэффициент использования ($K_{исп} = 0,75$);

Суточную производительность мусоровозов определяют по формуле:

$$P_{сут} = P \times E,$$

где

P - число рейсов в сутки;

E - количество отходов, перевозимых за один рейс, m^3 ;

Число рейсов каждого мусоровоза определяют по формуле:

$$P = [T - (T_{пз} + T_0)] / (T_{пог} + T_{раз} + T_{проб})$$

где

T - продолжительность смены, час;

$T_{пз}$ - время, затрачиваемое на подготовительно-заключительные операции в гараже, час;

T_0 - время, затрачиваемое на нулевые пробеги (от гаража до места работы и обратно), час;

$T_{пог}$ - продолжительность погрузки, включая переезды и маневрирование, час;

$T_{раз}$ - продолжительность разгрузки, включая переезды и маневрирование, час;

$T_{проб}$ - время, затрачиваемое на пробег от места погрузки до места разгрузки и обратно, час.

Время на сбор, вывоз и разгрузку транспортных средств определялось на основании «Рекомендаций по нормированию труда работников внешнего благоустройства», утвержденных приказом Департамента ЖКХ Министерства строительства РФ от 06.12.1994 г. № 13.

Расчет транспортных средств на первую очередь и расчетный срок приведен в таблицах 4.15-4.16.

Необходимое количество транспортных средств, осуществляющих сбор и вывоз ТКО, определяется региональным оператором.

4.9.2. Расчет контейнеров

Необходимое число контейнеров ($B_{\text{кон}}$) рассчитывается по формуле:

$$B_{\text{кон}} = \frac{P_{\text{год}} \times t \times K_1}{365 \times V},$$

где $P_{\text{год}}$ - годовое накопление ТКО, м^3 ;

t - периодичность удаления отходов, сут.;

K_1 - коэффициент суточной неравномерности твердых бытовых отходов ($K_1 = 1,25$);

V - вместимость контейнера (в среднем $1,1 \text{ м}^3$).

Для определения списочного числа контейнеров их необходимое количество ($B_{\text{кон}}$) должно быть умножено на коэффициент $K_2 = 1,05$, учитывающий число контейнеров, находящихся в ремонте и резерве.

Расчет необходимого количества контейнеров определен на весь объем образования ТКО в городском округе.

При приобретении контейнеров следует учитывать их срок (не более 10 лет) эксплуатации, по истечению которого старые контейнеры сменяются новыми, не меняя запланированного количества.

Все существующие и планируемые к созданию контейнерные площадки для сбора ТКО размещены на интерактивной карте по адресу:

<https://yandex.ru/maps/?um=constructor%3Aa0bb2abacd6c553bf869dc27103923cad45b9ab0793b016623b5fd376eb2c899&source=constructorLink>

4. 10.Размещение ТКО

В соответствии с Территориальной схемой обращения с отходами Московской области планируется на территории Рузского городского округа планируются создание комплекса предприятий по глубокой переработке твердых коммунальных отходов КПО «ЭКОТЕХНОПАРК».

4.11. Сбор отработанных люминесцентных ламп

Постановлением Правительства Российской Федерации от 3 сентября 2010 г. № 681 утверждены «Правила обращения с отходами производства и потребления в части осветительных устройств, электрических ламп, ненадлежащие сбор, накопление, использование, обезвреживание, транспортирование и размещение которых может повлечь причинение вреда жизни, здоровью граждан, вреда животным, растениям и окружающей среде», которые устанавливают порядок обращения с указанными видами отходов.

Правила обязательны не только для юридических лиц (независимо от организационно-правовой формы) и индивидуальных предпринимателей, в том числе осуществляющих управление многоквартирными домами на основании заключенного договора или заключивших с собственниками помещений многоквартирного дома договоры на оказание услуг по содержанию и ремонту общего имущества в таком доме (далее - юридические лица и индивидуальные предприниматели), но и для физических лиц.

Правила закрепляют за органами местного самоуправления обязанность по организации сбора отработанных ртутьсодержащих ламп и информированию юридических лиц, индивидуальных предпринимателей и физических лиц о порядке осуществления такого сбора.

Наиболее сложной представляется организация сбора энергосберегающих ламп (компактных люминесцентных ламп - КЛЛ) от населения, при этом указанная проблема актуальна практически для всей РФ.

Основным инструментом по осуществлению накопления ртутьсодержащих ламп и элементов питания от МКД и других образований ТКО является установка на каждой контейнерной площадке специализированных контейнеров для накопления таких отходов и широкая информационная кампания среди жителей об опасности смешивания таких отходов с другими видами ТКО.

Накопление, транспортирование, размещение и обезвреживание ртутных ламп, элементов питания и других видов опасных и чрезвычайно опасных отходов осуществляется в соответствии с инструкциями уполномоченных центральных органов исполнительной власти Московской области специализированными организациями, имеющими специально оборудованную для транспортирования таких органов технику.

Специализированный контейнер для накопления опасных и чрезвычайно опасных отходов представляет собой антивандальную, стационарную, герметичную, за-

пирающуюся на ключ емкость, обеспечивающую накопление различных видов опасных коммунальных отходов в отдельные емкости и сохранность батареек, термометров и отработанных ламп при их накоплении, хранении и извлечении из контейнера. Контейнеры оборудуются яркой цветовой маркировкой оранжевого цвета, а также имеют механизм, предотвращающий повреждение ртутных ламп и несанкционированное извлечение отходов, в частности, исключающий возможность само-открывания загрузочного люка или его выхода из зафиксированного положения в результате воздействия вибрации, единичных ударов и нагрузок, возникающих в процессе эксплуатации.

Конструкция контейнера для накопления опасных коммунальных отходов обеспечивает защиту от попадания в контейнер снега, водонепроницаемость и полный сток воды с частей доступных действию осадков, а также от поверхностных вод.

Предлагается сбор отработанных энергосберегающих ламп от населения осуществлять в специальные контейнеры (Экобоксы), установленные на контейнерных площадках для сбора ТКО. Наряду с отработанными лампами в них можно складировать отработанные батарейки и градусники.

Контейнер Экобокс— это надежный, компактный и безопасный сейф для отработанных энергосберегающих ламп. После поступления в самозакрывающийся загрузочный модуль энергосберегающая лампа плавно и без повреждений «скатывается» в отсек временного хранения-накопителя. Впоследствии через запирающийся люк на передней панели контейнера лампы легко извлекаются сотрудником обслуживающего предприятия для последующей транспортировки и утилизации.

Осуществлять извлечение из Экобоксов отработанных ламп должна организация, имеющая лицензию на обращение с опасными отходами, которая может как самостоятельно осуществлять утилизацию указанных отходов на специальных установках, так и передать в специализированную организацию, имеющую необходимое оборудование.



Рис. 4.17. Специальный контейнер для сбора энергосберегающих ламп, батареек, градусников от населения



Рис. 4.18. Вариант оформления агитационного листа
5. ЖИДКИЕ БЫТОВЫЕ ОТХОДЫ

Жидкие бытовые отходы - отходы, образующиеся в результате жизнедеятельности населения (приготовление пищи, уборка и текущий ремонт жилых помещений, фекальные отходы нецентрализованной канализации и др.). Юридической основой для классификации ЖБО служит Федеральный классификационный каталог отходов (ФККО), утвержденный Приказом Росприроднадзора от 22.05.2017 N 242.

ФККО классифицирует отходы по происхождению, агрегатному состоянию и опасности. В ФККО используется термин «Отходы жизнедеятельности населения в неканализованных зданиях и прочие аналогичные отходы, не относящиеся к твердым коммунальным отходам», код раздела 7 32 000 00 00 0.

5.1. Сбор и вывоз жидких бытовых отходов

Вывоз ЖБО осуществляется частными лицами с применением ассенизационных машин.

В соответствии с СанПиН 42-128-4690-88 «Санитарные правила содержания территорий населенных мест» (утв. Минздравом СССР 5 августа 1988 г. №4690-88) для сбора жидких отходов в неканализованных домовладениях устраиваются дворовые помойницы, которые должны иметь водонепроницаемый выгреб и наземную часть с крышкой и решеткой для отделения твердых фракций. Для удобства очистки решетки передняя стенка помойницы должна быть съемной или открывающейся. При наличии дворовых уборных выгреб может быть общим.

Дворовые уборные должны быть удалены от жилых зданий, детских учреждений, школ, площадок для игр детей и отдыха населения на расстояние не менее 20 и не более 100 м.

На территории частных домовладений расстояние от дворовых уборных до домовладений определяется самими домовладельцами и может быть сокращено до 8-10 метров. В конфликтных ситуациях место размещения дворовых уборных определяется представителями общественности, административных комиссии администрации муниципального района. В условиях децентрализованного водоснабжения дворовые

уборные должны быть удалены от колодцев и каптажей родников на расстояние не менее 50 м.

Дворовая уборная должна иметь надземную часть и выгреб. Надземные помещения сооружают из плотно пригнанных материалов (досок, кирпичей, блоков и т.д.). Выгреб должен быть водонепроницаемым, объем которого рассчитывают исходя из численности населения, пользующегося уборной.

Глубина выгреба зависит от уровня грунтовых вод, но не должна быть более 3 м. Не допускается наполнение выгреба нечистотами выше, чем до 0,35 м от поверхности земли. Выгреб следует очищать по мере его заполнения, но не реже одного раза в полгода.

Помещения дворовых уборных должны содержаться в чистоте. Уборку их следует производить ежедневно. Не реже одного раза в неделю помещение необходимо промывать горячей водой с дезинфицирующими средствами. Наземная часть помойниц и дворовых уборных должна быть непроницаемой для грызунов и насекомых.

Неканализованные уборные и выгребные ямы дезинфицируют растворами состава: хлорная известь (10%), гипохлорид натрия (3-5%), лизол (5%), нафтализол (10%), креолин (5%), метасиликат натрия (10%). (Эти же растворы применяют для дезинфекции деревянных мусоросборников. Время контакта не менее 2 мин.). Запрещается применять сухую хлорную известь (исключение составляют пищевые объекты и медицинские лечебно-профилактические учреждения).

Вывоз ЖБО осуществляется от объектов, не имеющих централизованной канализации.

Сбор жидких отходов от предприятий, организаций, учреждений, неканализованных домовладений осуществляется согласно СанПин 42-128-4690-88 и СП 2.1.7/3.4.016-99 исполнителем услуг в канализационную сеть с последующей очисткой на очистных сооружениях, предварительно согласовав с организацией, осуществляющей очистку канализационных стоков, место слива жидких отходов

В случае отсутствия канализационной сети отвод бытовых стоков допускается в выгреб (септик). Строительство выгребов производится с соблюдением установленных требований. Вывоз жидких отходов производится исполнителем услуг на договорной основе в течение трех дней с момента оформления заявки.

Заключение договора на вывоз жидких отходов для всех юридических и физических лиц, использующих в качестве накопителя стоков выгребные ямы, является обязательным.

Специализированный транспорт для перевозки жидких отходов должен содержаться в соответствии с требованиями «Санитарных правил содержания территории населенных мест».

В соответствии с разъяснениями Минприроды и экологии РФ (письмо от 13 июля 2015 г. №12-59/16226 «отнесение жидких фракций, выкачиваемых из выгребных ям, к сточным водам или отходам зависит от способа их удаления.

В случае, если жидкие фракции, выкачиваемые из выгребных ям, удаляются путем отведения в водные объекты после соответствующей очистки, их следует считать

сточными водами и обращение с ними будет регулироваться нормами водного законодательства.

В случае, если такие фракции удаляются иным способом, исключаящим их сброс в водные объекты, такие стоки не подпадают под определение сточных вод в терминологии Водного кодекса Российской Федерации и их следует считать жидкими отходами, дальнейшее обращение с которыми должно осуществляться в соответствии с законодательством об отходах производства и потребления».

5.2. Расчет общего количества жидких бытовых отходов (ЖБО).

Расчет общего количества ЖБО осуществлен от неканализованного жилого фонда, с учетом прогнозной численности населения.

Нормы образования ЖБО в городском округе не утверждены.

В соответствии с «Методическими рекомендациями о порядке разработки генеральных схем очистки территории населенных пунктов РФ», утвержденными постановлением Госстроя России от 21 августа 2003 г. № 152 норма образования ЖБО в неканализованном жилом фонде в зависимости от местных условий колеблется от 1,5 до 4,5 м³/год на 1 человека. С учетом этого, в расчетах была принята норма 3 м³/год.

Таблица 5.1. Расчет объемов образования ЖБО

№ п/п	Муниципальное образование	I очередь			Расчетный срок	
		Норма накопления ЖБО, м ³ /год	Численность населения, чел.	Объем вывоза ЖБО, м ³ /год	Численность населения, чел.	Объем вывоза ЖБО, м ³ /год
1	Рузский городской округ	3	30100	90300	53600	160800

5.3. Расчет количества спецтранспорта для вывоза ЖБО.

Для сбора и вывоза жидких бытовых отходов предназначены вакуум-машины, которые обеспечивают извлечение жидких бытовых отходов из выгребных ям и их транспортирование к местам обеззараживания. Машины этого назначения имеют общую принципиальную схему работы - в емкости для нечистот создается вакуум, в результате которого нечистоты по всасывающему рукаву, опущенному в яму, поступают в цистерну.

Рассмотрен вариант применения вакуумных машин КО-505А. КО-505А используется для вакуумной очистки выгребных ям и перевозки фекальных жидкостей к месту утилизации. В состав специального оборудования КО-505А входят две цистерны, насос с вакуумно-нагнетательной системой, механизм выдачи и укладки шланга, пневматическая и электрическая системы. Управление всасывающим шлангом при выполнении технологических операций ведётся с пульта.

При наполнении цистерн в КО-505А сигнально-предохранительное устройство автоматически ограничивает заполнение цистерны перекрытием всасывающего трубопровода.



Рис. 5.1. Вакуумная машина КО-505А на шасси КамАЗ-65115-71

Таблица 5.2. Технические характеристики машины КО-505А:

Базовое шасси	КамАЗ-65115-71
Двигатель:	
- модель	740.62-280 Euro 3
- тип/мощность, л.с.	дизельный/280
Вместимость цистерны, м ³	10
Глубина очищаемой ямы, м	4
Максимальное разрежение в цистерне, Мпа	0,085
Производительность вакуум-насоса, м ³ /час	310
Время наполнения цистерны, мин.	7-10
Полная масса, кг	20500
Габаритные размеры, м:	
- длина	8,3
- ширина	2,5
- высота	3,03
Изготовитель	ОАО «КОММАШ» г. Арзамас

Таблица 5.3. Расчет спецтранспорта для вывоза ЖБО на 2024 г.

№ п/п	Муниципальное образование	Объем образованных ЖБО, м ³ /год	T, час	Tпз, час	Нулевой пробег, км.	To, час	Tпог, час	Tразг, час	Tпроб, час	P	Псуг, м ³	M	Кол-во, шт.
1	Рузский ГО	90300	8	1	16	0,4	0,5	0,5	0,5	4,5	45	6,1	6

Таблица 5.4. Расчет спецтранспорта для вывоза ЖБО на 2039 г.

№ п/п	Муниципальное образование	Объем образованных ЖБО, м3/год	Т, час	Тпз, час	Нулевой пробег, км.	То, час	Тпог, час	Тразг, час	Тпроб, час	Р	Пеут, м3	М	Кол-во, шт.
1	Рузский ГО	160800	8	1	16	0,4	0,5	0,5	0,5	4,4	44	11,1	11

6. СОДЕРЖАНИЕ И УБОРКА ПРИДОМОВЫХ И ОБОСОБЛЕННЫХ ТЕРРИТОРИЙ

6.1. Организация механизированной уборки Рузского городского округа.

Уборка территорий подразумевает под собой рациональную организацию работ и выполнение технологических режимов:

летом выполняют работы, обеспечивающие максимальную чистоту дорог и приземных слоев воздуха;

зимой проводят наиболее трудоемкие работы: удаление свежеснегавшего и уплотненного снега, борьба с гололедом, предотвращение снежно-ледяных образований.

Работы по уборке территорий производятся механизированным и ручным способом. Применение механизированной уборки территорий может привести к сокращению норм обслуживания дворников. Уборке подлежат автомобильные дороги, улицы, тротуары, дворные территории и т.д.

Автомобильные дороги являются важнейшим элементом инфраструктуры населенного пункта и обеспечивают транспортное взаимодействие различных отраслей промышленности и сельского хозяйства. В конечном итоге они оказывают значительное влияние на экономику города.

Автомобильные дороги предназначены для удовлетворения потребностей народного хозяйства и населения в автомобильных перевозках грузов и пассажиров, в реализации конституционных прав каждого человека на свободу перемещения. Чтобы выполнить свое функциональное назначение, автомобильные дороги должны обладать необходимыми для пользователей потребительскими свойствами, главными из которых являются: обеспечиваемая дорогой скорость и уровень загрузки, способность пропускать автомобили и автопоезда с установленными осевыми нагрузками, общей массой и габаритами, экологическая и эргономическая безопасность, эстетические и другие свойства.

Любая автомобильная дорога после строительства или реконструкции и ввода ее в эксплуатацию требует постоянного надзора, ухода, содержания, систематического мелкого и периодического более крупного ремонта.

Задача содержания состоит в обеспечении сохранности дороги и дорожных сооружений и поддержании их состояния в соответствии с требованиями, допустимыми по условиям обеспечения непрерывного и безопасного движения в любое время года.

Без этих мероприятий автомобильная дорога, какой бы технический уровень и качество строительства она не имела, будет сначала постепенно, а затем всё быстрее и быстрее необратимо деформироваться и разрушаться.

Автомобильные дороги, дороги и улицы городов и других населенных пунктов по их транспортно-эксплуатационным характеристикам объединены в три группы.

3 группы автомобильных дорог:

Группа А — автомобильные дороги с интенсивностью движения более 3000 авт/сут; в городах и населенных пунктах - магистральные дороги скоростного движения, магистральные улицы общегородского значения непрерывного движения, улицы с интенсивным движением и маршрутами городского транспорта, улицы, имеющие уклоны, сужения проездов, где снежные валы особенно затрудняют движение транспорта, а также проезды, ведущие к больницам и противопожарным установкам.

Группа Б – автомобильные дороги с интенсивностью движения от 1000 до 3000 авт/сут; в городах и населенных пунктах – магистральные дороги регулируемого движения, магистральные улицы общегородского значения регулируемого движения и районного значения, улицы со средней интенсивностью движения транспорта и площади перед вокзалами, зрелищными предприятиями, магазинами, рынками.

Группа В – автомобильные дороги с интенсивностью движения менее 1000 авт/сут; в городах и населенных пунктах - улицы и дороги местного значения, остальные улицы города с незначительным движением транспорта.

Автомобильные дороги на всем протяжении или на отдельных участках в зависимости от расчетной интенсивности движения и их народнохозяйственного и административного значения подразделяются на категории (таблица 6.1).

К подъездным дорогам промышленных предприятий относятся автомобильные дороги, соединяющие эти предприятия с дорогами общего пользования, с другими предприятиями, железнодорожными станциями, портами, рассчитываемые на пропуск автотранспортных средств, допускаемых для обращения на дорогах общего пользования.

Таблица 6.1. Категории автодорог

Категория дороги	Расчетная интенсивность движения, авт/сут		Народнохозяйственное и административное значение автомобильных дорог
	приведенная к легковому автомобилю	в транспортных единицах	
I-a	Св. 14000	Св. 7000	Магистральные автомобильные дороги общегосударственного значения (в том числе для международного сообщения)
I-б II	Св. 14000 Св. 6000 до 14000	Св. 7000 Св. 3000 до 7000	Автомобильные дороги общегосударственного (не отнесенные к I-a категории), республиканского, областного (краевого) значения
III	Св. 2000 до 6000	Св. 1000 до 3000	Автомобильные дороги общегосударственного, областного (краевого) значения (не отнесенные к I-б, II категориям), дороги местного значения

IV	Св. 200 до 2000	Св. 100 до 1000	Автомобильные дороги республиканского, областного (краевого) и местного значения (не отнесенные к I-б, II и III категориям)
V	До 200	До 100	Автомобильные дороги местного значения (кроме отнесенных к III и IV категориям)

В соответствии с Правилами и нормами технической эксплуатации жилищного фонда, в зависимости от интенсивности пешеходного движения территории разбиваются на 3 класса:

I класс - до 50 чел./ч;

II класс - от 50 до 100 чел./ч;

III класс - свыше 100 чел./ч.

Интенсивность пешеходного движения определяется на полосе тротуара шириной 0,75 м по пиковой нагрузке утром и вечером (суммарно с учетом движения пешеходов в обе стороны).

Территории дворов относятся к I классу.

Типы покрытий: усовершенствованные (асфальтобетонные, брусчатые), неусовершенствованные (щебеночные, булыжные) и территории без покрытий. Отдельно выделяются территории газонов.

Механизированная уборка городских территорий является одной из важных и сложных задач жилищно-коммунальных организаций городов. При производстве работ, связанных с уборкой, следует руководствоваться соответствующими Правилами техники безопасности и производственной санитарии.

Организация механизированной уборки требует проведения подготовительных мероприятий:

своевременного ремонта усовершенствованных покрытий улиц, проездов, площадей (чтобы не было неровностей, выбоин, выступающих крышек колодцев подземной городской сети);

периодической очистки отстойников дождевой канализации;

ограждения зеленых насаждений бортовым камнем.

При подготовке к уборке предварительно устанавливают режимы уборки, которые, в первую очередь, зависят от значимости улицы, интенсивности транспортного движения и других показателей, приводимых в паспорте улицы. Улицы группируют по категориям, в каждой из которых выбирают характерную улицу; по ней устанавливают режимы уборки всех улиц этой категории и объемы работ. Исходя из объемов работ определяют необходимое число машин для выполнения технологических операций.

Для организации работ по механизированной уборке территорию муниципального образования разбивают на участки, которые обслуживают механизированные колонны, обеспечивающие выполнение всех видов работ по установленной технологии. Целесообразно создавать участки для каждого административного района. Обслуживаемый участок делят на маршруты, за каждым из которых закрепляют необходимое число машин.

Для каждой машины, выполняющей работы по летней или зимней уборке, составляют маршрутную карту, т.е. графическое выражение пути следования, последовательность и периодичность выполнения той или иной технологической операции. В соответствии с маршрутными картами разрабатывают маршрутные графики. При изменении местных условий (движения на участке, ремонте дорожных покрытий на одной из улиц и т.д.) маршруты корректируют. Один экземпляр маршрутов движения уборочных машин находится у диспетчера, другой – у водителя. Водителей машин закрепляют за определенными маршрутами, что повышает ответственность каждого исполнителя за сроки и качество работ.



Рис. 6.1. Образец маршрутной карты работы подметально-уборочных машин

Исходя из объемов работ и производительности машин деление на маршруты производят на карте плане участка, на который предварительно наносят протяженность улиц, их категории и места заправки поливомоечных машин, расположение баз технологических материалов, стоянок дежурных машин, наличие больших уклонов, кривых малых радиусов и т.д. Основываясь на характерных сведениях о снегопадах, их интенсивности и продолжительности за зиму, определяют необходимое число уборочных машин и организацию их работы на участке.

Основная задача летней уборки улиц заключается в удалении загрязнений, скапливающихся на покрытии дорог.

Основными операциями летней уборки являются:
 подметание дорожных покрытий и лотков;
 мойка и поливка проезжей части дороги.

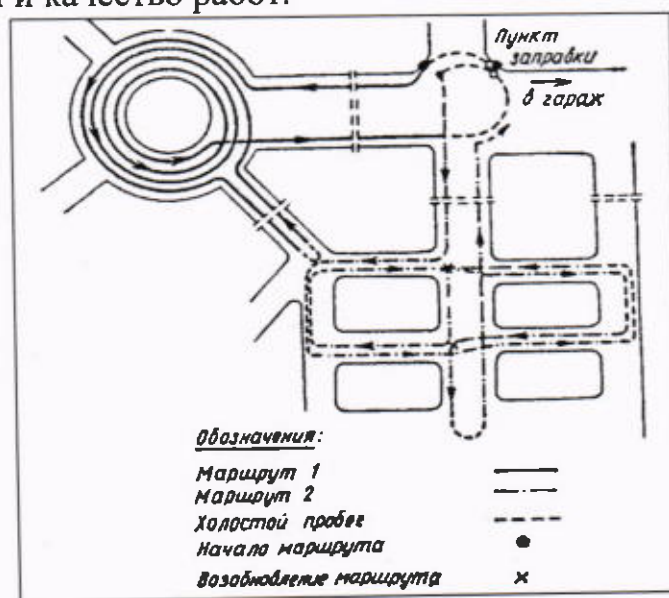
При летней уборке территорий с дорожных покрытий удаляется смет с такой периодичностью, чтобы его количество на дорогах не превышало установленной санитарной нормы. Кроме того, в летнюю уборку входят удаление с проезжей части и лотков улиц грязи в межсезонные и дождливые периоды года; очистка отстойных колодцев дождевой канализации; уборка опавших листьев; снижение запыленности воздуха и улучшение микроклимата в жаркие дни. Основным фактором, влияющим на

засорение улиц, является интенсивность движения транспорта. На засорение улиц существенно влияют также благоустройство прилегающих улиц, тротуаров, мест выезда транспорта и состояние покрытий прилегающих дворовых территорий. При малой интенсивности (до 60 автомобилей в час) смет распределяется равномерно. При большой интенсивности отбрасывается потоками воздуха по сторонам и распределяется вдоль бортового камня полосой на ширину 0,5 м.

Перечень основных операций технологического процесса летней уборки автодорог приведен в таблице 6.2.

Таблица 6.2. Перечень основных операций технологического процесса летней уборки автодорог

№ п/п	Операции технологического процесса	Средства механизации
1.	Подметание дорожных покрытий и лотков	Подметально-уборочные ма-
2.	Мойка дорожных покрытий и лотков	Поливомоечные машины
3.	Полив дорожных покрытий	Поливомоечные машины
4.	Уборка грунтовых наносов механизированным способом с доработкой вручную	Подметально-уборочные и плужно-щеточные машины, автогрейдеры, бульдозеры, рабочие по уборке
5.	Очистка дождеприемных колодцев	Илдсосы
6.	Погрузка смета и его вывоз	Погрузчики и самосвалы

Механизированную мойку, поливку и подметание проезжей части улиц и площадей с усовершенствованным покрытием в летний период следует производить в плановом порядке.

Технологический порядок и периодичность уборки улиц устанавливаются в зависимости от интенсивности движения транспорта (таблица 6.3). Приведенная периодичность уборки обеспечивает удовлетворительное санитарное состояние улиц только при соблюдении мер по предотвращению засорения улиц и хорошему состоянию дорожных покрытий.

Проезжую часть улиц, на которых отсутствует ливневая канализация, для снижения запыленности воздуха и уменьшения загрязнений следует убирать подметально-уборочными машинами.

Таблица 6.3. Периодичность выполнения основных операций летней уборки улиц

Категория улиц	Уборка дорожных покрытий		Уменьшение запыленности
	проезжая часть	Лоток	
Скоростные дороги (Группа А)	Мойка 1 раз в 1-2 суток	Подметание патрульное	—
Магистральные (Группа Б)	1 раз в 2-3 суток	2-3 раза в сутки	—
Местного значения (Группа В)	1 раз в 3 суток	1-2 раза в сутки	поливка с интервалом 1-1,5 часа

Пункты заправки уборочной техники

Поливомоечные и подметально-уборочные машины следует заправлять технической водой:

На пунктах заправки. Для более эффективного использования поливомоечных машин, пункты заправки этих машин должны быть расположены вблизи обслуживаемых проездов. Заправочный пункт должен иметь удобный подъезд для машин и обеспечивать наполнение цистерны вместимостью 6 м³ не более чем за 8 - 10 минут.

Из открытых водоемов только по согласованию с учреждениями санитарно-эпидемиологической службы. Заправка цистерн из водоемов рекомендуется при большом расстоянии от заправочных пунктов до обслуживаемых улиц. При заправке из водоемов в местах заправки машин монтируют насосную установку.

Подметание дорожных покрытий

Подметание является основной операцией по уборке улиц, площадей и проездов, имеющих усовершенствованные покрытия.

Перед подметанием лотков должны быть убраны тротуары с тем, чтобы исключить повторное засорение лотков. Время уборки тротуаров должно быть увязано с графиком работы подметально-уборочных машин. Сроки патрульного подметания остановок транспорта, участков с большим пешеходным движением увязывают со временем накопления на них смета. Площади и широкие магистрали лучше убирать колонной подметально-уборочных машин, движущихся уступом на расстоянии одна от другой 10- 20 м. При этом перекрытие подметаемых полос должно быть не менее 0,5 м.

Подметально-уборочными машинами улицы убирают в основных местах накопления смета – в лотках проездов, кроме того, ведется уборка резервной зоны на осевой части широких улиц, а также проводится их патрульное подметание. Наилучший режим работы подметально-уборочных машин двухсменный (с 7 до 21 часов).

Подметание производится в таком порядке: в первую очередь подметаю лотки на улицах с интенсивным движением, маршрутами транспорта, а затем лотки улиц со средней и малой (для данного поселения) интенсивностью движения.

Уборку проводят в следующем порядке:

утром подметаю не промытые ночью лотки на улицах с интенсивным движением, проезды с троллейбусными и автобусными линиями,

затем подметаю лотки проездов со средней и малой (для данного поселения) интенсивностью движения и далее, по мере накопления смета, лотки улиц в соответствии с установленным режимом подметания.

Разгрузку подметально-уборочных машин от смета следует производить на специальных площадках, расположенных вблизи обслуживаемых улиц и имеющих хорошие подъездные пути. Транспортирование спила и смёта с дорог и благоустройства осуществляется на основании заключённого договора с РО (в соответствии с Письмо Минприроды России от 11 октября 2019 г. № 08-25-53/24802 «О направлении разъяснений по вопросу регулирования деятельности в области обращения с ТКО, Ст. 24.6 ФЗ №89).

Уборка грунтовых наносов

Уборка прибордюрной грязи (грунтовых наносов) в лотках является периодической операцией, входящей в состав летнего содержания автодорог. Грунтовые наносы в зависимости от причин, вызвавших их образование, подразделяются на следующие группы:

межсезонные наносы, представляющие собой загрязнения и остатки технологических материалов, применяющихся при зимней уборке, которые накапливаются в течение зимнего сезона и весной после таяния снега и располагаются полосой в прилотковой части автодороги;

наносы, образующиеся после ливневых дождей, в летнее время года, когда сильные дожди размывают газоны и другие поверхности открытого грунта и перемещают часть грунта на дорожное покрытие;

наносы, возникающие на проезжей части улицы, с которой граничит строительная площадка, когда грунт колесами транспортных средств, обслуживающих стройку, перемещается со строительной площадки на дорожное покрытие.

В весенний период производят очистку проезжей части от грязи, снежной или ледяной корки, по мере ее таяния. Очистку прилотковой части производят после освобождения дороги от снега и льда, пока грязь не засохла и легко удаляется автогрейдером или бульдозером.

В случае высыхания, перед уборкой, грунтовые наносы должны быть увлажнены поливочной машиной, что снизит их прочность и предотвратит пыление. Грунт сдвигается в вал и затем с помощью погрузчика подается в кузов самосвала. При выполнении этих работ автогрейдер и поливочная машина передвигаются по направлению движения транспорта, погрузчик – против движения транспорта, за погрузчиком задним ходом движется самосвал.

При уборке применяют универсальные и уборочные машины, а также специальные уборочные машины. Надлежащее качество уборки после вывоза наносов достигается ручной уборкой оставшихся загрязнений, подметанием механизмами, а затем тщательной мойкой поверхности.

Мойка дорожных покрытий

Операцию мойки дорожного покрытия следует производить при положительной температуре. Мойку дорожных покрытий производят только на автомагистралях, имеющих усовершенствованные дорожные покрытия (асфальтобетон, цементобетон). Моют проезжую часть дорог в период наименьшей интенсивности движения транспорта.

Мойка проезжей части улиц и лотков - основной способ уборки улиц в дождливое время года. Мойка в дневное время допустима в исключительных случаях, непосредственно после дождя, когда загрязнение дорог резко увеличивается, так как дождевая вода смывает грунт с газонов, площадок и т.д.

Улицы со средней и большой интенсивностью движения моют каждые сутки ночью, а улицы с малой интенсивностью движения – через день в любое время суток.

Мойка дорожного полотна

Автомагистрали, подлежащие мойке, должны иметь ливневую канализацию или уклоны, обеспечивающие сток воды. Поперечный уклон дороги обычно составляет 1,5 – 2,5 % с уменьшением на середине проезда до нуля. Мойка автодороги должна завершаться промывкой лотков, в которых оседают тяжелые частицы мусора (песок). Эту операцию выполняют с помощью специального насадка, который устанавливается вместо переднего правого.

Мойка автодорог шириной до 12 м производится, как правило, одной машиной – сначала промывается одна сторона проезжей части, затем – другая. При большой ширине дороги целесообразно использовать несколько машин, которые двигаются уступом с интервалом 10-20 м. Как правило, в мойке участвуют две машины, что связано с возможностью одновременной их заправки от одного стендера (заправочной колонки).



Рис. 6.2. Схема мойки дорожных покрытий

Дорожные покрытия следует мыть так, чтобы загрязнения, скапливающиеся в прилотовой части дороги, не выбрасывались потоками воды на полосы зеленых насаждений или тротуар.

При отсутствии водоприемных колодцев проезжую часть дорог убирают подметально-уборочные машины с той же периодичностью, что и при мойке.

Мойка лотков

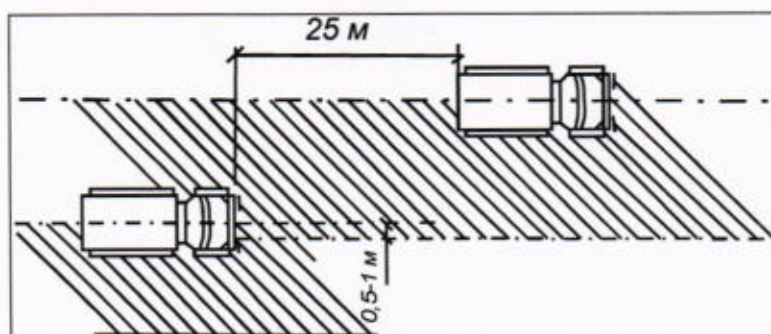
Мойка лотков производится на улицах, имеющих дождевую канализацию, хорошо профилированные лотки и уклоны (от 0,5 % и более), и выполняется поливомоечными машинами, оборудованными специальными насадками. На улицах с интенсивным движением смет перемещается потоком транспорта в сторону, и уборка этих улиц заключается главным образом в очистке лотков, а мойка проезжей части в этом случае необходима лишь 1 раз в 2-3 суток.

В период листопада опавшие листья необходимо своевременно убирать. Собранные листья следует вывозить на специально отведенные участки либо на поля компостирования. Сжигать листья на территории жилой застройки, в скверах и парках запрещается.

Полив дорожных покрытий

Улицы с повышенной интенсивностью движения, нуждающиеся в улучшении микроклимата и снижении запыленности. Для чего на автомобильных дорогах должна производиться поливка.

Улицы поливают только в наиболее жаркое время года при сухой погоде для снижения запыленности воздуха и улучшения микроклимата. Хотя поливка и не является уборочным процессом, тем не менее, она снижает запыленность воздуха на улицах. Улицы поливают с интервалом 1- 1,5 часа в жаркое время дня (с 11 до 16 часов).

Для предотвращения запыленности при поливе могут быть использованы связующие добавки.

Поливку производят в первую очередь на улицах, отличающихся повышенной запыленностью. К таким улицам относятся улицы хотя и с усовершенствованным или твердым дорожным покрытием, но недостаточным уровнем благоустройства (отсутствие зеленых насаждений, неплотность швов покрытия и т.д.). Асфальтобетонные покрытия на улицах с интенсивным движением транспорта поливать нецелесообразно ввиду смывания грязи с колес и крыльев автомобилей, в результате чего после высыхания поверхности покрытия запыленность приземных слоев воздуха увеличивается.

Автомагистрالی шириной до 18 м поливают за один проход поливомоечной машины, идущей по оси дороги (если это возможно по условиям дорожного движения). На более широких проездах полив производится за два или несколько проходов одной машиной или группой машин, движущихся уступом с интервалом 20-25 м. Количество воды, распределяемое по поверхности дороги, должно обеспечивать равномерное смачивание всей поверхности, но не должно происходить стекание воды, расход при поливе дорожного покрытия 0,2 – 0,25 л/м².

Полив дорожных покрытий производят теми же машинами, что и мойку, но насадки устанавливаются таким образом, чтобы струя воды из обеих насадок направлялась вперед и несколько вверх, причем наивысшая точка струи находилась бы на расстоянии 1,5 м от дорожного покрытия.



Рис. 6.3. Схема поливки дорожных покрытий

При мойке, поливке и подметании следует придерживаться норм расхода воды: на мойку проезжей части дорожных покрытий требуется 0,9-1,2 л/м²; на мойку лотков – 1,6- 2 л/м²; на поливку усовершенствованных покрытий – 0,2- 0,3 л/м²; на поливку булыжных покрытий – 0,4- 0,5 л/м² (в зависимости от засоренности покрытий).

Технология содержания гравийных дорог и обеспыливание

Работы по содержанию земляного полотна направлены на сохранение его геометрической формы, обеспечение требуемой прочности и устойчивости земляного полотна, обочин и откосов, постоянное поддержание в рабочем состоянии водоотводных и водопропускных устройств. Особое внимание необходимо уделять участкам с неблагоприятными грунтовыми и гидрологическими условиями, местам появления и развития пучин, участкам дорог на болотах и в зонах искусственного орошения.

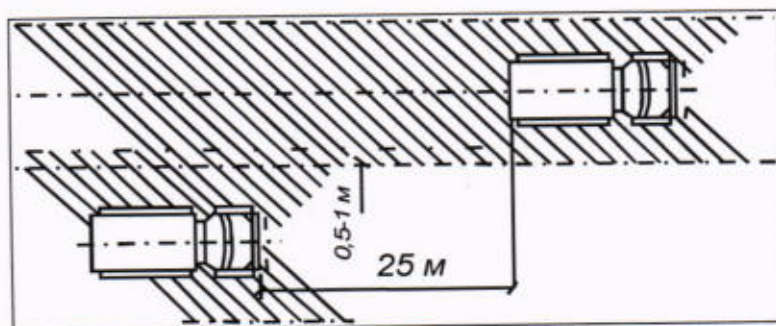
Основные задачи содержания земляного полотна по периодам года:

в весенний период – исключить переувлажнение грунтов земляного полотна талыми и грунтовыми водами;

в летний период — выполнить работы по очистке и восстановлению дефектов водоотводных устройств, обочин и откосов;

в осенний период — предупредить переувлажнение земляного полотна атмосферными осадками, обеспечить минимальную влажность слагающих его грунтов.

Усовершенствованные покрытия очищают механическими щетками, поливочными или подметально-уборочными машинами в сочетании с мойкой. При большом скоплении грязи на покрытии (около переездов, съездов и т.д.) прибегают к комбинированной очистке, т.е. механической щеткой и поливочной машиной.

Обеспыливание покрытий переходного и низшего типов, устроенных без применения органических вяжущих, осуществляют путем обработки их поверхности обеспыливающими материалами.

В настоящее время существует технология для усовершенствования (восстановления правильного профиля проезжей части) и обеспыливания гравийных и грунтовых дорог с использованием химического реагента СС Road (кальция хлорид дорожный) производства Финляндии.

Благодаря применению данной технологии снижаются будущие затраты на содержание и ремонт, улучшаются условия движения по гравийным дорогам.

Требования к летней уборке дорог (по отдельным элементам)

К качеству работ по летней уборке территорий могут быть предъявлены следующие требования:

Допустимый объем загрязнений, образующийся между циклами работы подметально-уборочных машин, не должен превышать 50 г на 1 м² площади покрытий.

Общий объем таких загрязнений не должен превышать 50 г на 1 м² лотка.

Допускаются небольшие отдельные загрязнения песком и мелким мусором, которые могут появиться в промежутках между циклами уборки. Общий объем таких загрязнений не должен превышать 15 г на 1 м².

Проезжая часть должна быть полностью очищена от всякого вида загрязнений и промыта. Осевые, резервные полосы, обозначенные линиями регулирования, должны быть постоянно очищены от песка и различного мелкого мусора. Лотковые зоны не должны иметь грунтово-песчаных наносов и загрязнений различным мусором; допускаются небольшие загрязнения песчаными частицами и различным мелким мусором, которые могут появиться в промежутках между проходами подметально-уборочных машин.

Тротуары и расположенные на них посадочные площадки остановок пассажирского транспорта должны быть полностью очищены от грунтово-песчаных наносов, различного мусора и промыты. Разделительные полосы, выполненные из железобетонных блоков, должны быть постоянно очищены от песка, грязи и мелкого мусора по всей поверхности (верхняя полка, боковые стенки, нижние полки). Шумозащитные стенки, металлические ограждения, дорожные знаки и указатели должны быть промыты.

Уборка куч загрязнений

Кучи загрязнений, образующиеся при уборке полосы дороги у бортового камня и укладываемые на прилотовой полосе, убирают путем отсасывания с помощью всасывающего шланга подметально-уборочной машины, размещаемой на прилотовой полосе за кучей по ходу движения транспортных средств, и затем вывозят на отведенные для этого места.

Уборка остановок пассажирского транспорта

Наибольшее распространение имеют остановки, расположенные непосредственно на тротуаре. Загрязнения, возникающие при функционировании остановки, скапливаются в основном на тротуаре и в прилотовой полосе. Уборка этих загрязнений осуществляется при уборке тротуара тротуароуборочными машинами и при подметании прилотовой полосы подметально-уборочными машинами.

На магистральных дорогах при большой интенсивности движения пассажирского транспорта используются крытые остановки, защищающие ожидающих пассажиров от непогоды. На таких остановках подлежит уборка площадки дорожного покрытия между навесом остановки и бортовым камнем, а также покрытие, расположенное под навесом, на котором зачастую устанавливаются скамейки.

Площадка перед крытыми остановками убирается тротуароуборочными машинами. Уборка покрытия под навесом производится всасывающим шлангом подметально-уборочной машины. При помощи всасывающего шланга убираются также узкие, недоступные для тротуароуборочных машин площадки перед крытыми остановками. В зависимости от расстояния до крытой площадки машина размещается в прилотовой полосе или непосредственно перед навесом на тротуаре.

Для выполнения этих операций всасывающий шланг оборудуется специальным щелевым насадком, обеспечивающим увеличение ширины убираемой полосы. Насадком обрабатываются места скопления загрязнений, располагающиеся под скамейками и в местах стыка покрытия со стенками навеса.

Уборка урн и приствольных решеток

Уборка урн, расположенных на остановках пассажирского транспорта, производится всасывающим шлангом без щелевого насадка путем опускания шланга в сборник урны. Загрязнения, превышающие диаметр всасывающего шланга, помещают в бункер машины через контрольный люк. Загрязнения, попадающие через решетки на приствольный грунт деревьев, убираются также при помощи всасывающего шланга подметально-уборочной машины. Всасывающий шланг без щелевого насадка

подводится к решетке так, чтобы обрез наконечника шланга плотно прилегал непосредственно к ее верхней плоскости, и перемещается вручную по всей поверхности решетки, отсасывая загрязнения, расположенные под решеткой.

Организация работ зимнего содержания территорий

Основной задачей зимней уборки дорожных покрытий является обеспечение нормальной работы транспорта и движения пешеходов. Сложность организации уборки связана с неравномерной загрузкой парка снегоуборочных машин, зависящей от интенсивности снегопадов, их продолжительности, количества выпавшего снега, а также от температурных условий.

Зимнее содержание дорог:

изготовление, установка, устройство и ремонт постоянных снегозащитных сооружений (заборов, панелей, навесов грунтовых валов и др.), уход за снегозащитными сооружениями;

изготовление, установка (перестановка), разборка и восстановление временных снегозадерживающих устройств (щитов, изгородей, сеток и др.);

создание снежных валов и траншей для задержания снега на придорожной полосе и их периодическое обновление;

патрульная снегоочистка дорог, расчистка дорог от снежных заносов, уборка и разбрасывание снежных валов с обочин; профилирование и уплотнение снежного покрова на проезжей части дорог низких категорий;

регулярная расчистка от снега и льда автобусных остановок, павильонов, площадок отдыха и т.д.;

очистка от снега и льда всех элементов мостового полотна, а также зоны сопряжения с насыпью, подферменных площадок, опорных частей, пролетных строений, опор, конусов и регулиционных сооружений, подходов и лестничных сходов;

борьба с зимней скользкостью;

восстановление существующих и создание новых баз противогололедных материалов, устройство подъездов к ним;

приготовление и хранение противогололедных материалов;

устройство и содержание верхнего слоя покрытия с антигололедными свойствами;

устройство и содержание автоматических систем раннего обнаружения и прогнозирования зимней скользкости, а также автоматических систем распределения антигололедных реагентов на мостах, путепроводах, развязках в разных уровнях и т.д.;

борьба с наледями, устройство противоналедных сооружений, расчистка и утепление русел около искусственных сооружений; ликвидация наледных образований.

Технология зимней уборки дорог основана на комплексном применении средств механизации и химических веществ, что является наиболее эффективным и рациональным в условиях интенсивного транспортного движения.

Перечень операции и машин, применяемых при зимней уборке, приводится в таблице 6.4.

Таблица 6.4. Перечень операции и машин, применяемых при зимней уборке

Операция	Машина
Борьба со снежно-ледяными образованиями	
Распределение технологических материалов	Распределитель технологических материалов
Сгребание и сметание снега	Плужно-щеточный снегоочиститель
Скалывание уплотненного снега и льда	Скалыватель-рыхлитель, автогрейдер
Сгребание и сметание скола	Плужно-щеточный снегоочиститель
Удаление снега и скола	
Перекидывание снега и скола на свободные площади	Роторный снегоочиститель
Сдвигание	Плуг-совок
Погрузка снега и скола в транспортные средства	Снегопогрузчик
Вывоз снега и скола	Самосвал

Территории зимой убирают в два этапа:

Расчистка проезжей части и проездов;

Удаление с проездов собранного в валы снега.

Сроки ликвидации зимней скользкости и окончания снегоочистки для автомобильных дорог, а также улиц и дорог населенных пунктов с учетом их транспортно-эксплуатационных характеристик приведены в таблице 6.5.

Таблица 6.5. Сроки ликвидации зимней скользкости и окончания снегоочистки для автомобильных дорог, а также улиц и дорог населенных пунктов с учетом их транспортно-эксплуатационных характеристик

Группа дорог и улиц по их транспортно-эксплуатационным характеристикам	Нормативный срок ликвидации зимней скользкости и окончания снегоочистки, час.
Группа А	4
Группа Б	5
Группа В	6

Нормативный срок ликвидации зимней скользкости принимается с момента ее обнаружения до полной ликвидации, а окончание снегоочистки с момента окончания снегопада или метели до момента завершения работ.

После очистки проезжей части снегоуборочные работы должны быть проведены на остановочных пунктах общественного транспорта, тротуарах и площадках для стоянки и остановки транспортных средств.

В населенных пунктах уборку тротуаров и пешеходных дорожек следует осуществлять с учетом интенсивности движения пешеходов после окончания снегопада или метели в сроки, приведенные в таблице 6.6.

Таблица 6.6. Время проведения уборки тротуаров в зависимости от интенсивности движения пешеходов

Интенсивность движения пешеходов, чел/час	Время проведения работ, ч. не более
более 250	1
от 100 до 250	2
до 100	3

Требования к сооружениям свалок для снега

Так как стоимость вывоза снега резко возрастает при увеличении расстояния до места складирования, необходимо иметь разветвленную сеть снежных свалок, число которых должно быть экономически обоснованным.

Есть несколько вариантов организации свалок для снега:

1. Сухие снежные свалки должны удовлетворять таким основным требованиям:
 - участок должен иметь планировку с приданием уклонов к водостокам, лоткам, канавам-кюветам, закрытым водостокам с водоприемными колодцами, которые исключают возможность подтопления в период весеннего снеготаяния и кратковременных оттепелей; иметь подъезды с усовершенствованным покрытием;
 - устройство въездов и выездов на площадку свалки должно обеспечивать нормальное маневрирование автомобилей-самосвалов;
 - быть освещенными для работы в ночное время;
 - иметь отапливаемое помещение для обслуживающего персонала.
2. Речные свалки, как правило, размещают на набережных рек вблизи сбросов теплых вод от теплоэлектростанций либо других промышленных предприятий, чтобы в районе сброса снега не образовался лед.

Снег в реки сбрасывают со специальных погрузочных эстакад постоянного или временного (сборно-разборного) типа.
3. При устройстве речных свалок необходимо выполнять основные требования:
 - обеспечивать разбивку льда в течение всего периода ледостава в местах сброса снега;
 - поддерживать полыньи в местах свалки;
 - иметь освещение свалки для производства работ в ночное время.
4. При разгрузке нескольких автомобилей расстояние между ними на месте выгрузки должно быть не менее 0,5 м.

Водители автомобилей при въезде на свалку обязаны выполнять указания мастеров, бригадиров и рабочих свалки. Въезжать на свалку следует на малой скорости. Нельзя допускать ударов колес автомобилей о предохранительное устройство (брусья). Находиться пассажирам в кабине автомобиля при разгрузке снега категорически запрещается. При подъезде к ограничительному брусу водитель обязан открыть левую дверцу кабины.
5. Учет объема вывезенного снега ведет дежурный по свалке, который выдает талоны водителям автотранспорта. По этим талонам предприятия по уборке производят расчет с организацией, выделяющей самосвалы для вывоза снега.

6. Для регистрации работы свалки и передачи смен необходимо иметь журнал приема-сдачи дежурства по свалке. Принимающий смену обязан лично проверить состояние креплений, всех узлов и оградительных устройств и результаты осмотра занести в сменный журнал.

7. Свалка должна быть снабжена спасательным, оградительным и другим инвентарем в соответствии с табелем оснащенности. Передачу имеющегося на свалке инвентаря производят по сменам под расписку в специальном журнале.

Возможен вариант использования снегоплавильных установок. Принцип работы установок для плавления снега:

Составной частью установки являются теплогенерирующий агрегат (газовая или дизельная горелка), расположенный в отдельном корпусе; емкость для загрузки снега; зона фильтрации и слива талой воды.

Поток горячих отработавших газов от теплогенерирующего агрегата направляется непосредственно по теплообменнику змеевидной формы, установленному горизонтально относительно емкости для снега. Нагретый газ, двигаясь в турбулентном потоке, создаваемом благодаря особенностям внутренней конструкции теплообменника, нагревает стенки теплообменника, которые передают тепло воде (снегу), находящемуся вокруг теплообменника.

Нагретые слои воды создают восходящий поток, который переносит теплую воду и передает тепло загруженному снегу. Для повышения эффективности смешивания потоков и соответственно передачи тепла от нагретых слоев в установке использована система принудительной подачи талой нагретой воды (насосы и система орошения).

Талая вода через переливное отверстие переливается в зону фильтрации, где происходит частичная очистка воды от твердых примесей (песка, мелкого мусора). Отвод талой воды осуществляется через сливную трубу в ливневую канализацию. Осадок песка ложится на дно емкости плавления. После цикла работы емкость очищается от осадка через герметичные люки, находящиеся на тыльной стороне установки рядом со сливом.

На рисунке 6.4 представлена схема работы снегоплавильной установки.



Рис. 6.4. Схема работы снегоплавильной установки

Таким образом, основные требования к организации работ плавления снега составляют:

- 1) Электропитание 220 или 380 В.
- 2) Подключение к газовой магистрали для станций с газовыми горелками.
- 3) Обеспечение стока талой воды.

Мощность снегоплавильных установок может составлять от 2 куб. метров в час и до 250 куб. метров снега в час.

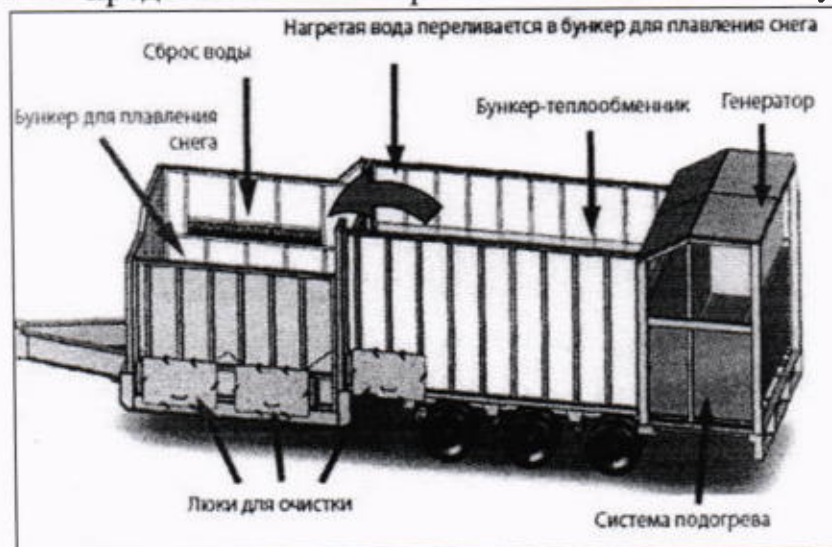
Базы для приготовления и складирования технологических материалов

При организации баз для технологических материалов следует помнить, что используются базы во время сильных снегопадов, поэтому они должны иметь удобный подъезд.

Выбор площадки для устройства баз обуславливается наличием свободной площади, условиями планировки и принятым способом доставки технологических материалов (по железной дороге, автотранспортом, баржами), обеспечением минимума холостых пробегов распределителей. Базы следует размещать на площадках, где отсутствуют грунтовые воды.

Базы для приготовления и складирования технологических материалов должны иметь асфальтированные площадки.

Для производства погрузочных работ на базе должна быть организована круглосуточная работа машин и механизмов. Машин и механизмы, занятые на работах по приготовлению технологических материалов, должны проходить ежедневное обслуживание, включающее внешний контроль, уборку, тщательную мойку горячей и холодной водой и т.п.

Емкость баз по приготовлению и хранению противогололедных материалов должна быть рассчитана с коэффициентом запала 1,2 – 1,3 от ежегодного заготавливаемого объема материалов.

Сгребание и подметание

Сгребание и подметание снега производится плужно-щеточным снегоочистителем после обработки дорожных покрытий противогололедными материалами одной машиной или колонной машин, в зависимости от ширины проезжей части автодороги с интервалом движения 15-20 м. Ширина полосы, обрабатываемой одной машиной (ширина захвата) при снегоуборке – 2,5 м. При обработке поверхности колонной машин, идущих «уступом», ширина захвата одной машины сокращается до 2 м.

Очистка части улиц до асфальта одними снегоочистителями может быть обеспечена только при сравнительно малой интенсивности движения транспорта (не более 100 маш./час), а также при снегопадах интенсивностью менее 0,5 мм/час убирают без применения химических материалов путем сгребания и сметания снега плужно-щеточными снегоочистителями.

Число снегоочистителей зависит от ширины улиц, т.е. для предотвращения разбрасывания промежуточного вала и прикатывания его колесами проходящего транспорта за один проезд должна быть убрана половина улицы.

На улицах с двусторонним движением первая машина делает проход по оси проезда, следующие двигаются уступом с разрывом 20-25 м. Полоса, очищенная идущей впереди машиной, должна быть перекрыта на 0,5-1,0 м (рисунок 6.5).



Рис. 6.5. Схема расчистки проезжей части улиц колонной плужно-щеточных снегоочистителей и складирование снега в лотке

Работы по сгребанию и подметанию снега следует выполнять в сжатые сроки в течение директивного времени. В зависимости от интенсивности снегопада и интенсивности движения транспорта директивное время на сгребание и подметание рекомендуется принимать следующим (таблица 6.7).

Таблица 6.7. Директивное время сгребания и подметания снега

Интенсивность движения, машин/час	Интенсивность снегопада, мм/ч	Директивное время, ч
Менее 120	Менее 30	2
Менее 120	Более 30	1,5
Более 120	Менее 30	3
Более 120	Более 30	1,5

Перекидка снега роторными очистителями

Перекидывание снега шнекороторными снегоочистителями применяют на набережных рек, загородных и выездных магистралях, а также на расположенных вдоль проездов свободных территориях.

Вал снега укладывают в прилотовой части дороги. Во всех случаях, где это представляется возможным, для наилучшего использования ширины проезжей части, а также упрощения последующих уборочных работ вал снега располагают по середине двустороннего проезда (рисунок 6.6).



Рис. 6.6. Схема расчистки проезжей части улиц колонной плужно-щеточных снегоочистителей и перекидывание снега роторным снегоочистителем

При выполнении снегоочистительных работ особое внимание следует уделять расчистке перекрестков и остановок транспорта. При расчистке перекрестков машина движется перпендикулярно валу, а при расчистке остановок и подъездов – сбоку, захватывая лишь его часть. Число проходов машины зависит от площади поперечного сечения вала. Собранный снег сдвигается в расположенный рядом вал или на свободные площади.

На насаждения и газоны разрешается перекидывать только свежесвыпавший снег. При перекидке снега на проездах с насаждениями должно быть исключено повреждение деревьев и кустарников, при этом применяются дополнительные насадки и желоба с направляющими козырьками, отрегулированными для каждого участка дорог. Это обеспечивает укладку перекидываемого снега на узкой полосе между проезжей частью и насаждениями, или даже пересадку его через ряд кустарников, обеспечивая их сохранность.

Таблица 6.8. Рекомендуемые сроки вывоза снега

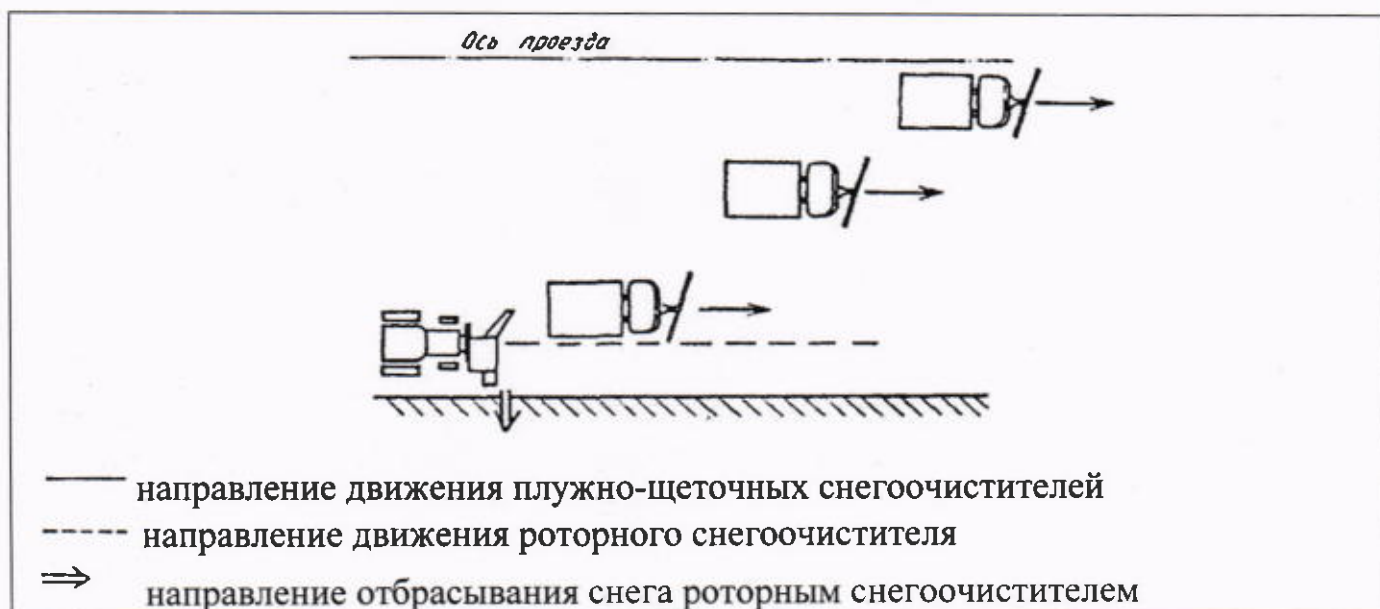
Слой снега, см в сутки	I категория дорог	II категория дорог	III категория дорог
до 6	2-3 час	3-4 час	4-6 час
до 10	3-4 час	4-6 час	5-8 час
до 15	4-6 час	5-8 час	6-10 час

Удаление уплотненного снега и льда

Своевременное удаление снега и скола обеспечивает нормальную пропускную способность улиц и, кроме того, уменьшает возможность возникновения снежно-ледяных образований при колебаниях температуры воздуха.

При большей интенсивности движения, как правило, нельзя предотвратить образования уплотненного снега.

Состав работ по удалению уплотненного снега и льда:

Скалывание уплотненного снега и снежной корки в лотках.

Сгребание скола с очищенной полосы. Эта операция производится частично при сгребании и подметании снега и скола. Однако, формирование валов требует применения дополнительной техники – автогрейдеров и бульдозеров. Автогрейдеры должны быть снабжены специальным ножом гребенчатой формы, или скалывателями - рыхлителями. Сгребание снега следует производить:

в прилотовую часть проезда;

на площади, свободные от застройки, зеленых насаждений и движения транспортных средств, до конца зимнего сезона;

на разделительную полосу;

можно ссыпать в люки обводненной дождевой или хозяйственно-фекальной канализации.

Удаление снега и скола собранного в валы и кучи. В транспортные средства снег грузят снегопогрузчиками или роторными снегоочистителями в следующем порядке. Снегопогрузчик движется вдоль прилотовой части улицы в направлении, противоположном движению транспорта. Находящийся под погрузкой самосвал также движется задним ходом за погрузчиком. Движение самосвала задним ходом и работа погрузчика создают повышенную опасность для пешеходов. В связи с этим в процессе погрузки около снегопогрузчика должен находиться дежурный рабочий, который руководит погрузкой и не допускает людей в зону работы машины. Рабочие, обслуживающие снегопогрузчики, должны быть одеты в специальные жилеты. При погрузке снега роторными снегоочистителями опасность работы повышается, так как снегоочиститель и загружаемый самосвал движутся рядом в направлении движения транспорта, сужая проезжую часть улицы. Роторный снегоочиститель обслуживает один рабочий, ответственный за безопасность проведения работ. После загрузки самосвал вливается в общий поток транспорта, не мешая ему.

Снег и уличный смет, содержащие хлориды, должны вывозиться до начала таяния. Снежно-ледяные образования, остающиеся после прохода снегопогрузчиков, должны быть в кратчайшие сроки удалены с поверхности дорожного покрытия с помощью скалывателей - рыхлителей или путем использования различных химических материалов.

Формирование снежных валов НЕ допускается:

на пересечениях всех дорог и улиц в одном уровне и вблизи железнодорожных переездов в зоне треугольника видимости;

ближе 5 м от пешеходного перехода;

ближе 20 м от остановочного пункта общественного транспорта;

на участках дорог, оборудованных транспортными ограждениями или повышенным бордюром;

на площади зеленых насаждений;

на тротуарах.

Снежно-ледяные образования сгребаются снегоуборочными машинами с дорог в валы, затем погрузчики загружают эту массу в самосвалы для последующего вывоза на полигон ТКО.

Обработка дорожных покрытий противогололедными материалами и специальными реагентами для предотвращения уплотнения снега

Химические вещества при снегоочистке препятствуют уплотнению и прикатуванию свежевыпавшего снега, а при возникновении снежно-ледяных образований снижают силу смерзания льда с поверхностью дорожного покрытия.

Специальные химические реагенты для предотвращения уплотнения снега рекомендуется применять:

При большей интенсивности движения, когда, как правило, нельзя предотвратить образования уплотненного снега без применения химических материалов на покрытиях дорог.

В особых эксплуатационных условиях (подъемы дорог, подъезды к мостам, туннелям и т. п.), когда требуется повысить коэффициент сцепления колес транспортных средств с дорожным покрытием.

Для борьбы с гололедом применяют профилактический метод, а также метод пассивного воздействия, способствующий повышению коэффициента сцепления шин с дорогой, покрытой гололедной пленкой. Предпочтительно использовать профилактический метод, но его применение возможно только при своевременном получении сводок метеорологической службы о возникновении гололеда. После получения сводки необходимо обработать дорожное покрытие химическими реагентами. Чтобы реагенты не разносились колесами транспортных средств, их разбрасывают непосредственно перед возникновением гололеда. При такой обработке ледяная пленка по поверхности дорожного покрытия не образуется, дорога делается лишь слегка влажной.

Для устранения гололеда дорожное покрытие обрабатывают противогололедными препаратами.

Обработка дорожных покрытий при профилактическом методе борьбы с гололедом: начинают с улиц с наименьшей интенсивностью движения, т.е. улиц групп Б и В, а заканчивают на улицах группы А. Такой порядок работы в наилучшей степени способствует сохранению реагентов на поверхности дороги.

Обработку дорог, покрытых гололедной пленкой, начинают с улиц группы А категории, затем посыпают улицы групп Б и В. Параллельно необходимо проводить внеочередные работы по выборочной посыпке подъемов, спусков, перекрестков, подъездов к мостам и туннелям. Продолжительность обработки всех улиц группы А не должна превышать одного часа. Для ускорения производства работ по борьбе с гололедом следует обрабатывать дороги только в полосе движения, на которую приходится примерно 60...70% ширины проезжей части улицы.

Выбор реагента для борьбы с гололедом

При борьбе с гололедом или с образованием снежно-ледяных накатов широко применяют химические реагенты, водные растворы которых замерзают при низких

температурах. Температурные условия определяют выбор материалов. Хлорид натрия – бесцветное кристаллическое вещество хорошо растворяется в воде (35,7 кг в 100 кг воды при 10 °С), плотность 2165 кг/м³.

Хлорид натрия слеживается, поэтому Академией им. К.Д. Памфилова было предложено добавить к нему до 10 % более гигроскопичного хлорида кальция, присутствие которого резко снижает слеживаемость смеси. Эта смесь получила название несслеживающейся.

Хлорид калия, изредка используемый в качестве реагента, характеризуется сравнительно высокой растворимостью (34,2 кг в 100 кг воды при 20 °С), имеет эвтектическую температуру всего -10,6 °С при концентрации 24,5 кг в 100 кг воды. Эта эвтектическая температура недостаточна для обеспечения быстрого и полного плавления снежно-ледяных образований.

Нитрат кальция, входящий в состав ингибитора (замедлителя) коррозии стали — нитрит нитрата кальция (ННК), – имеет эвтектическую температуру -29 °С при концентрации нитрата кальция 77 кг в 100 кг воды, плотность 1820 кг/м³. Нитрат кальция гигроскопичен. Используется не только в составе ННК для ингибирования, но и в составе комплексного соединения с мочевиной (НКМ) в соотношении 1:4 по молекулярной массе для борьбы со снежно-ледяными образованиями на аэродромах. Эвтектическая температура НКМ – 28 °С. Он не гигроскопичен и не слеживается.

Нитрит кальция – основной ингибитор коррозии в составе нитрит нитрата кальция – имеет эвтектическую температуру -20 °С при концентрации 52 кг в 100 кг воды. При его введении в хлорид кальция при концентрации ННК до 10% получающийся реагент – нитрит-нитрат-хлорид кальция (ННХК), который удается чешуировать и выпускать в виде несслеживающегося продукта.

ЗАПРЕЩАЕТСЯ в зимний период обработка тротуаров и дорожных покрытий поваренной солью (NaCl).

Рекомендуется использование гранулированного хлорида кальция. Предназначен для обработки дорог и улиц, пешеходных зон и тротуаров в любом диапазоне температур до -30°С. Раствор хлористого кальция имеет самую низкую температуру замерзания - 51°С при концентрации 29,5 %, тогда как хлористый натрий – при - 21,1°С (концентрация 23,3 %), хлористый магний при - -33,5°С (концентрация 21,0 %).

Реагенты, содержащие хлористый кальций, при растворении выделяют тепло. Плавление льда хлористым кальцием это экзотермическая реакция. Большинство других реагентов выбирают тепло из окружающей атмосферы во время плавления льда. Это эндотермическая реакция. В практических условиях, если температура опускается гораздо ниже температуры замерзания, скорость поглощения тепла из льда и снега замедляется до такого момента, когда эндотермические противогололедные реагенты с трудом могут создавать рассол. Когда нет рассола – нет эффекта от реагента. Поэтому хлористый натрий работает только до -6-8°С.

При определении нормы распределения расчет ведут на сухое вещество. Раствор можно распределять по дорожному покрытию с помощью специально оборудованных поливомоечных машин.

Хлористый кальций может применяться в виде раствора для профилактики обледенения и в сухом виде для борьбы с гололедом, льдом и снегом. Процесс плавления происходит с высокой скоростью.



*ПСС - пескосоляная смесь.
**ПГС - песчано-гравийная смесь.

Рис. 6.7. Классификация противогололедных материалов

Таблица 6.9. Расход реагента в интервале температур для предотвращения образования гололеда

Температура, °С	До -4	До -8	До -12	До -16	До -20
Хлористый кальций, грамм/м ²	15	35	45	55	65

Данный реагент используется в Европейских странах и сравнительно недавно появился на рынке России. Химический реагент изготовлен в соответствии с международным стандартом SNS-EN ISO 9001: 2000, отличается длительным эффектом воздействия и соответствует современным требованиям безопасности.

Способы борьбы с зимней скользкостью

При зимнем содержании автомобильных дорог применяют химический, комбинированный, фрикционный и физико-химический способы борьбы с зимней скользкостью.

Химический способ основан на использовании химических материалов, обладающих способностью при контакте со снежно-ледяными отложениями переводить их в раствор, не замерзающий при отрицательных температурах.

При химическом способе распределяют чистые ПГМ в твердом или жидком виде, с целью предупреждения (профилактический метод) образования зимней скользкости или ликвидации уже образовавшихся снежно-ледяных отложений (снежный накат, стекловидный лед).

Применяют химический способ в различных регионах на дорогах I - II категорий, а также с учетом народнохозяйственного и социального значения дороги.

Комбинированный способ (химико-фрикционный) предусматривает совместное применение химических и фрикционных ПГМ.

Комбинированный способ применяют при необходимости ликвидации снежно-ледяных отложений и повышения коэффициента сцепления на них. При применении этого способа результат борьбы с зимней скользкостью получается такой же, как и при использовании химических ПГМ.

Фрикционный способ применяют на дорогах (участках) III - IV - V категорий, а также на дорогах, расположенных в регионах с продолжительными и устойчивыми низкими температурами (ниже -20 - -25°C), или где использование отдельных химических ПГМ запрещено.

Физико-химический способ заключается в придании противогололедных свойств асфальтобетонному покрытию путем введения в асфальтобетонную смесь антигололедного наполнителя «Грикол», который на поверхности покрытия создает гидрофобный слой, снижающий адгезию снежно-ледяных отложений к покрытию или предотвращающий их образование.

Применяют этот способ на участках дорог, подверженных частому гололедообразованию (участках в горной местности, у водоемов, ТЭЦ, на мостах, путепроводах, эстакадах и др.).

«Грикол» представляет собой тонкодисперсный порошок от светло-серого до темно-серого цвета, растворимый в воде, спирте, не смешивается с углеводородами. По своим физико-химическим показателям должен удовлетворять ТУ 5718-003-052-04773-95 «Антигололедный наполнитель «Грикол».

6.2. Количество технологических материалов, спецмашин и оборудования

6.2.1. Расчет количества спецмашин

Летние уборочные работы

Расчет потребности в подметально-уборочных машинах для уборки дорог

Расчет потребности в подметально-уборочных машинах произведен для машин ПУМ-99 на базе шасси «Зил»

Таблица 6.10. Характеристики спецтехники

Характеристика	ПУМ-99
Емкость бака воды, $V_{\text{в}}$ (л)	900
Расход воды для увлажнения смета в зоне работы щеток, g - л/м ²	0,05
Рабочая скорость движения машины, U - км/ч;	7,8
Ширина подметания, B м;	2,9
Время работы на 1 заправке водой $T_{\text{р1зв}}$, час	0,80

Таблица 6.11. Эксплуатационная производительность спецтехники

Характеристика	ПУМ-99
Чистое время уборки $T_{уб}$, час (полут. раб. день)	5,05
Чистое время уборки $T_{уб}$, час (одномс. раб. день)	3,51
Эксплуатационная производительность, $P_{эксп}$, $m^2/сут.$, (полут. раб. день)	114191
Эксплуатационная производительность, $P_{эксп}$, $m^2/сут.$, (одномс. раб. день)	79437



Рис. 6.18. Вакуумная подметально-уборочная машина ПУМ-99 на базе шасси «Зил».

Необходимое количество подметально-уборочных машин определяется по формуле:

$$N = S/P_{\text{Эксп}} \times K_{\text{Вых}} \times r$$

Где,

S –убираемая площадь, m^2 ;

$K_{\text{Вых}}$ - коэффициент выхода машин на линию;

$P_{\text{Эксп}}$ - эксплуатационная производительность 1 машины,

r - количество рабочих дней необходимых для уборки всей территории (принимается равным 5)

$$K_{\text{Вых}}=0,9$$

$$N = S/P_{\text{Эксп}} \times K_{\text{Вых}} \times r = 274\ 779/79\ 437 \times 0,9 \times 5 = 0,8$$

Таблица 8.12. Необходимое количество подметально-уборочных машин для уборки проезжей части в Рузском городском округе

Площадь механизированной уборки, кв. м.			Потребное количество машин ПУМ-99, шт.		
Существ. положение	На первую очередь	На расчетный срок	Существ. положение	На первую очередь	На расчетный срок
1170000	1350000	1710000	1,9	2,2	2,8

Принимаем $N=3$ машин марки ПУМ-99 при прогнозируемых объемах уборки, на первую очередь и $N=3$ машины на расчетный срок.

Расчет количества машин для мойки дорожных покрытий.

Расчет потребности в машинах для мойки дорожных покрытий произведен для комбинированных машин МКДС-4107, так как на территории Рузского городского

округа уже применяются комбинированные дорожные машины (КДМ) аналогичного типа. Преимущество КДМ перед другими типами машин заключается в том, что они могут осуществлять мойку дорожных покрытий в летнее время, а в зимний период осуществлять операции по посыпке дорог противогололедными материалами и сгребанию снега, то есть вместо какой-то одной функции выполнять несколько.



Рис. 6.19. Комбинированная машина МКДС-4107.

Машина комбинированная дорожная МКДС-4107 с крюковым механизмом «Мультилифт» предназначена:

в зимний период — для распределения по поверхности дороги технологических материалов: как химических антигололедных реагентов (технической соли, пескосоляной смеси), так и фрикционных материалов (песка, гранитной крошки), а также для уборки с поверхности дорог свежесвыпавшего или обработанного технологическими материалами снега;

в остальное время года — для мойки водой дорожных покрытий с помощью плоских веерообразных струй, для мойки дорожных знаков и элементов обустройства дороги, а также для полива зеленых насаждений и тушения пожаров;

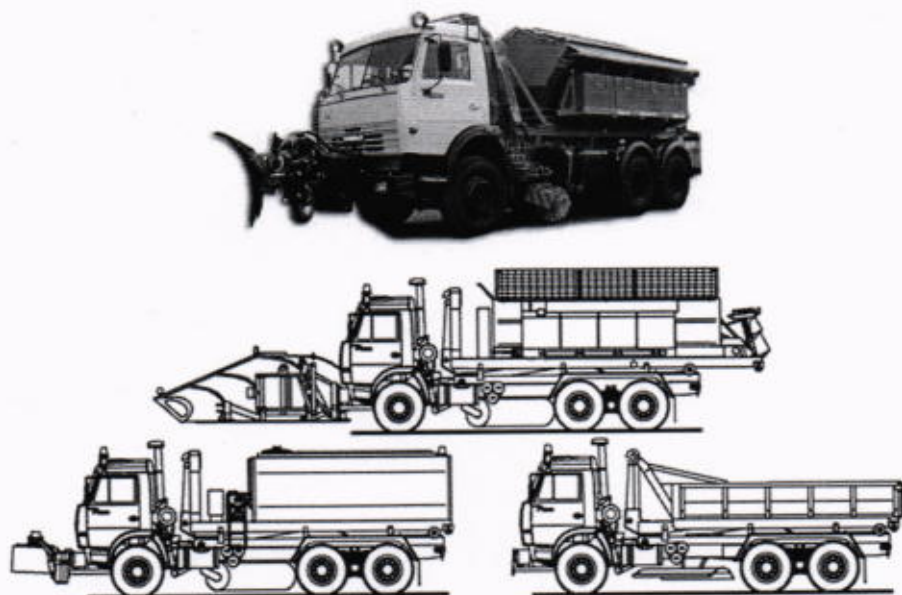
в любое время года — для перевозки насыпных грузов и разравнивания гравия и щебня при профилировании дорог. Варианты комплектации: зимний вариант-1 (пескоразбрасыватель, передний скоростной отвал, средняя щетка, боковой отвал); зимний вариант-2 (пескоразбрасыватель, скоростной отвал, средний отвал, боковой отвал); летний вариант-1 (цистерна, передняя щетка, средняя щетка); летний вариант-2 (цистерна, щетка для мойки ограждений, средняя щетка).

1. Распределительное оборудование. Состоит из кузова пескоразбрасывателя, емкостей для раствора, пластинчатого конвейера с дозированной подачей материалов на разбрасывающий диск. Разбрасывающий диск выполнен из нержавеющей стали. В транспортном положении диск может быть поднят вверх при помощи гидроцилиндра.

2. Поливомоечное оборудование с металлической цистерной с внутренним и

наружным антикоррозионным покрытием. Состоит из распределительной гребенки с горизонтально расположенными соплами. Поворот и подъем опускание гребенки осуществляются из кабины водителя. Гребенка содержит боковые сопла и вертикальные штанги с соплами для мойки вертикальных поверхностей. Центробежный многоступенчатый водяной насос с гидравлическим приводом подает воду из цистерны под давлением до 25 атм. к одному или одновременно к нескольким элементам поливочного оборудования.

3. Поливочное оборудование с пластиковой цистерной. Состоит из сообщенных друг с другом трубопроводами пластиковых секций объемом 1,8 м³ каждая. Установка шести секций обеспечивает увеличение полезного объема цистерны на 1 м³ при снижении массы конструкции.

Эксплуатационная производительность поливочных машин при мойке проезжей части:

$$P_{\Pi} = U \times T \times [(1 - t_3) / (t_m + t_3)]$$

где:

U- рабочая скорость движения, км/ч;

T- чистое время работы на линии, ч;

t_м – время мойки (поливки) при одной заправке цистерны водой, ч;

t_з – время на заправку цистерны водой, ч;

Время, затрачиваемое на мойку(поливку) при одной заправке цистерны:

$$t_m = V_{\Pi} / (1000 \times g \times U \times B)$$

Для МКДС 4107 установим численные выражения величин, входящих в формулу:

$$V_{\text{МКДС4107}} = 10800 \text{ л};$$

$$B_{\text{мойки}} = 8,5 \text{ м};$$

$$B_{\text{полив}} = 20 \text{ м};$$

$$g_m = 0,8 \text{ л/м}^2$$

$$g_{\Pi} = 0,2 \text{ л/м}^2$$

$$U_m = 10 \text{ км/ч};$$

$$U_{\Pi} = 20 \text{ км/ч};$$

Время, затрачиваемое на мойку (поливку) при одной заправке цистерны (при средней ширине обрабатываемой полосы 8,5м):

$$t_{m \text{ МКДС 4107}} = 10800 / (1000 \times 0,8 \times 10 \times 8,5) = 0,16 \text{ ч}$$

$$t_{\Pi \text{ МКДС 4107}} = 10800 / (1000 \times 0,2 \times 20 \times 20) = 0,135 \text{ ч}$$

Время, на заполнение цистерны водой t_м = 0,3 ч; время на заправку цистерны водой:

$$t_3 = t_m + 2L_{\Pi} / V$$

$$t_3 = 0,3 + 2 \times 5 / 40 = 0,55 \text{ ч}$$

Производительность при мойке при 1,5-сменном режиме:

$$P_{\Pi \text{ МКДС 4107}} = 10 \times 10,8 \times [1 - 0,55 / (0,55 + 0,1)] = 16,61 \text{ км/смену};$$

Производительность при поливке:

$$Пп \text{ мкдс } 4107 = 20 \times 10,8 \times [1 - 0,55 / (0,55 + 0,08)] = 27,43 \text{ км/смену}$$

Количество эксплуатируемых поливомоечных машин для обеспечения операции мойки и поливки дорог

$$N = P / (P_M \times K_{ис} \times r)$$

N - необходимое количество машин;

P_M - производительность машин, км/смену;

P - протяженность дорог муниципального образования, подлежащих мойке, км;

$K_{ис}$ - коэффициент выхода машин на линию, принимаем 0,9.

r - количество рабочих дней необходимых для уборки всей территории (принимается равным 5)

Таблица 6.13. Необходимое количество поливомоечных машин

Протяженность дорог муниципального образования, подлежащих мойке, км			Потребное количество машин МКДС 4107, шт.		
Сущест. положение	На первую очередь	На расчетный срок	Сущест. положение	На первую очередь	На расчетный срок
195	225	285	2,6	3,0	3,8

Учитывая, что операция поливки является гигиенической и выполняемой эпизодически, только в наиболее жаркое время года и в наиболее жаркие часы дня - количество регламентируется лишь операцией мойки.

Зимние уборочные работы

В городском округе зимний период с 01.04. по 24.04. и с 17.10. по 31.03. В зимний период работы по текущему содержанию дорог и улиц включают следующие виды: обработка проезжей части противогололедными материалами (песчано-гравийная смесь); подметание снега и снегоочистка; формирование снежных валов; выполнение разрывов в валах снега; уборка дворовых территорий, тротуаров, пешеходных дорожек, площадок на остановках пассажирского транспорта; вывоз снега на снегосвалку; уборку обочин на дорогах; уборку тротуаров и лестничных сходов на мостовых сооружениях.

Работы по зимней уборке улиц и дорог делятся на три группы: снегоочистка, удаление снега и скола, ликвидация гололеда и борьба со скользкостью дорог. Снегоочистку улиц и дорог выполняют механическим способом.

При интенсивности движения транспорта не более 100-120 авт/ч, а также при снегопадах, интенсивность которых меньше 5 мм/ч (по высоте слоя неуплотненного снега) снегоочистку выполняют одними только плужно-щеточными очистителями без применения химических реагентов. В зависимости от интенсивности движения и температуры воздуха, очистку проезжей части снегоочистителями начинают выполнять не позднее 0,5-1 ч после начала снегопада и повторяют через каждые 1,5-2 ч по мере накопления снега. После окончания снегопада производится завершающее сгребание и подметание снега.

При интенсивности движения более 100-120 авт/ч снегоочистка проезжей части механическим способом затруднена и неэффективна, т.к. происходит уплотнение снега колесами автомобилей и образование снежно-ледяного наката.

При механическом способе снегоочистки и размещении снежного вала на проезжей части необходимо учитывать условия движения транспорта. Наиболее предпочтительным является вариант, когда снежный вал размещается посередине проезжей части. Если производить регулярный вывоз снега с улиц по мере его накопления, то размещение снежного вала посередине проезжей части можно производить при любой интенсивности и продолжительности снегопада.

На перекрестках и пешеходных переходах снежный вал необходимо расчищать на ширину 2-5 м, в зависимости от интенсивности пешеходного движения. На остановках общественного транспорта снежный вал необходимо расчищать на всю длину посадочной площадки, независимо от его высоты, из расчета одновременной остановки возле нее не менее двух единиц подвижного состава.

После окончания снегопада производится завершающее сгребание и подметание снега плужно-щеточными снегоочистителями и формирование снежных валов под погрузку. При этом, до начала формирования снежных валов должны быть закончены работы по очистке примыкающих к проезжей части тротуаров, снег с которых перемещают в лоток.

На улицах и дорогах с незначительным движением транспорта снег можно складировать на проезжей части и не вывозить до конца зимнего сезона, если валы не создают затруднений в движении.

Вывоз снега в комплексе работ по зимней уборке улиц является трудоемкой и дорогостоящей операцией. На улицах с интенсивным движением транспорта погрузку снега в самосвалы целесообразно выполнять лаповыми снегопогрузчиками с продольным расположением самосвалов, так как при этом – самосвалы, поступающие под погрузку, двигаются вслед за погрузчиком по освобожденной от снежного вала полосе и не создают помех в движении проходящего транспорта.

Для ликвидации тонких гололедных пленок на дорожном покрытии лучше всего использовать мелкозернистые соли, чешуированный хлористый кальций и жидкие хлориды, позволяющие быстро устранять обледенение проезжей части.

Следует отметить, что снижение скользкости обледененного дорожного покрытия путем обработки его чистыми фрикционными материалами не дает желаемых результатов. Так, при посыпке песка по обледененному покрытию коэффициент сцепления не превышает 0,15, а при интенсивном движении транспорта практически полностью сдувается в лоток проезжей части через 20-30 мин.

Снегоочистку тротуаров и внутриквартальных проездов выполняют механическим способом и вручную без применения химических реагентов. Снег с покрытия должен сдвигаться в сторону, к местам наиболее удобным для его постоянного складирования или формирования в валы с последующей погрузкой в самосвалы и вывозом на свалку. Сгребание снега с тротуаров производится на проезжую часть улицы или внутриквартального проезда, если между ними нет ограждений или разделительной полосы с зелеными насаждениями. В случаях, когда снег с тротуаров невозможно сгребать в лоток проезжей части, снежную массу перемещают в сторону, удаленную от проезжей части, и складировать на газоне. Сгребание снега с внутриквартальных

проездов необходимо производить к удаленному от дома бордюру, так как в этом случае уменьшается количество участков, требующих дополнительной расчистки.

Борьбу с гололедом и скользкостью на тротуарах и внутриквартальных проездах необходимо вести фрикционным способом, используя инертные материалы без примесей соли. Тротуары и внутриквартальные проезды обрабатываются фрикционными материалами при норме посыпки 200-300г/м². На остановках общественного транспорта, участках с уклонами и со ступенями норму посыпки увеличивают до 400-500г/м². Обработка покрытий должна быть завершена в течении 1,5-2 ч после начала образования скользкости покрытия.

После окончания зимнего сезона тротуары, внутриквартальные проезды, улицы и дороги очищают от остатков фрикционных материалов и грунтовых наносов. Работы выполняют по усиленному режиму до тех пор, пока не будет достигнут уровень засоренности покрытий, меньше допустимых его значений.

Для выполнения зимних уборочных работ имеющийся парк поливомоечных машин дооборудуется плужно-щеточным оборудованием, при этом характеристика навесного оборудования имеет показатели, приведенные в таблице 6.14.

Таблица 6.14. Характеристики спецтехники

Показатели	Тип машины					
	КО-713	КО-829А-01	КО-707	МДК 4337	МКДС-1	МКДС-4107
Тип базового шасси/двигателя	ЗИЛ	ЗИЛ 433362	МТЗ - 82	ЗИЛ	ЗИЛ	КАМАЗ
Ширина полосы, очищаемой плугом, м	2,5-3,0	2,6	1,3	2,7-3,2	3,2	3,8
Ширина полосы, очищаемой щеткой, м	2,7	2,7	1,2	2,75	2,75	2,75
Максимальная высота снега, м	0,5	0,5	0,1	0,5	0,5	0,6
Рабочая скорость при снегоочистке, км/ч	20	20	5..6,5	30	30	30
Вместимость бункера распределителя реагентов, м ³	3	3,1	-	4,5	3,3	5,5
Ширина распределения ПМ	9	4-9	-	3-12	2-8	2-8
Рабочая скорость при распределении ПМ, км/ч	20	20	-	20	20	до 50

Эксплуатационная производительность плужно-щеточного снегоочистителя определяется по формуле:

$$П = U \times В \times K_p \times K_{ис}$$

где:

U- рабочая скорость движения машины, км/ч;

В - ширина очищаемой полосы, м;

K_п- коэффициент перекрытия очищаемой полосы;

K_{ис}- коэффициент использования машины на линии.

При заданных показателях уборки U= 20 км/ч; В = 2,5 м; K_п= 0,9; K_{ис}= 0,75 эксплуатационная производительность для различных машин составит:

$$P_{\text{КО-829А-01 (КО 713)}} = 20 \times 2,6 \times 0,9 \times 0,75 = 35\ 100 \text{ м}^2/\text{ч}$$

$$P_{\text{КО-707}} = 5,0 \times 1,2 \times 0,9 \times 0,75 = 4\ 050 \text{ м}^2/\text{ч}$$

$$P_{\text{МКДС-4107}} = 30 \times 3,8 \times 0,9 \times 0,75 = 76\ 950 \text{ м}^2/\text{ч}$$

При средней ширине улиц (с учетом снежного вала в прилотовой части) равной 8 м количество проходов плужного снегоочистителя составит:

$$8 / 1,3 \approx 6; \quad 8 / 3,2 \approx 3; \quad 8 / 2,6 \approx 3; \quad 8 / 3,8 \approx 2.$$

Расчетное количество машин необходимых для сгребания снега рассчитывалось по формуле

$$N = S / P_{\text{МКДС4107}} \times t_{\text{д}} \times K_{\text{вых}}$$

N - необходимое количество машин;

S - площадь уборки;

$t_{\text{д}}$ - директивное время;

$P_{\text{МКДС4107}}$ - часовая производительность машины МКДС 4107

$K_{\text{вых}}$ - коэффициент выхода машин на линию с учетом директивного времени уборки равен 1.

В отличие от летних уборочных работ, которые выполняются в течение смены, зимние уборочные работы следует выполнять в сжатые сроки в течение директивного времени.

Таблица 6.15. Потребное количество спецмашин для сгребания снега

Площадь механизированной уборки, кв. м.			Потребное количество машин МКДС 4107, шт.		
Сущест. положение	На первую очередь	На расчетный срок	Сущ. положение	На первую очередь	На расчетный срок
1170000	1350000	1710000	3,0	3,5	4,4

Директивное время уборки принято равным 5 часам.

Директивное время обработки дорожных покрытий противогололедными материалами (песчано-гравийная смесь) принимается равным 5 часам. Эксплуатационная производительность распределителя технологических материалов определяется по формуле:

$$P_{\text{распр}} = 60U \times K_{\text{н}} \times K_{\text{з}} \times \gamma_{\text{р}} / (60U \times K_{\text{з}} \times \gamma_{\text{р}} / (V_{\text{м}} \times B_{\text{п}}) + g_{\text{р}} \times t_{\text{з}})$$

где,

вместимость кузова распределителя, л;

$\gamma_{\text{р}}$ - объемная масса реагента, кг/л;

$g_{\text{р}}$ - плотность распределения реагента, кг/м²;

$V_{\text{м}}$ - рабочая скорость машины, км/час;

$B_{\text{п}}$ - ширина обрабатываемой полосы, м;

$K_{\text{з}}$ - коэффициент заполнения кузова реагентом;

$K_{\text{н}}$ - коэффициент выхода машин на линию, 1

$t_{\text{з}}$ - время загрузки бункера машины технологическими материалами и поездок на склад ПСС, подготовительно-заключительных операций;

$$t_{\text{з}} = t_{\text{н}} + 2L/V + t_{\text{м}} = 0,3 + 10/40 + 0,15 = 0,7 \text{ ч}$$

$t_{\text{н}}$ - время загрузки бункера технологическими материалами, 0,3 ч;

L- расстояние до ПСС, 10 км;

V- средняя транспортная скорость, 40 км/ч.

$t_{\text{тв}}$ – время подготовительно-заключительных операций, 0,15ч

Для МКДС (шасси КАМАЗ) принимаем вместимость $U = 5,5 \text{ м}^3 / 5500 \text{ л}$; $\gamma_p = 1,4 \text{ т/м}^3$; ширину посыпки (4 - 8 м) принимаем $B = 8 \text{ м}$; $V_m = 40 \text{ км/ч}$, плотность посыпки $g_p = 50 \text{ г/м}^2$

$\Pi_{\text{распрМКДС4107}} = 60 \times 5500 \times 1 \times 0,75 \times 1,4 / (60 \times 5500 \times 1 \times 1,4 / (40000 \times 8) + 0,05 \times 0,7) = 234915 \text{ м}^2/\text{ч}$

В таблице 6.16 представлены данные по необходимому количеству распределителей материалов:

Таблица 6.16. Потребное количество спецмашин для обработки дорожных покрытий противогололедными материалами

Площадь посыпки, кв. м.			Потребное количество машин МКДС 4107 для посыпки, шт.		
Сущест. положение	На первую очередь	На расчетный срок	Сущ. Положение	На первую очередь	На расчетный срок
1170000	1350000	1710000	1,0	1,15	1,46

Эксплуатационная производительность снегопогрузчика в смену определяется по формуле:

$$\Pi_{\text{погр}} = \Pi_{\text{тпогр}} \times T \times K_{\text{сн}} \times [1 - t_0 / (t_3 + t_0)]$$

где:

$\Pi_{\text{тпогр}}$ - техническая производительность, $\text{м}^3/\text{ч}$;

$K_{\text{сн}}$ - коэффициент снижения производительности снегопогрузчика;

T - продолжительность рабочей смены, ч;

t_0 - время прекращения работы снегопогрузчика при смене самосвалов, которые подходят под погрузку, 5 мин;

t_3 - время загрузки снега в самосвал, мин

$$t_3 = 60 \times V_c / (\Pi_T)$$

V_c - объем снега, который загружают в самосвал, м^3 ;

Техническая производительность ковшовых снегопогрузчиков может быть рассчитана по формуле:

$$\Pi_{\text{тпогрК}} = 3600 \times q \times k_H \times k_B / T_{\text{ц}}$$

Где q- вместимость ковша, м^3

k_H – коэффициент наполнения ковша ($k_H = 0,5 \dots 1,25$); k_B – средний коэффициент использования погрузчика по времени – 0,8; $T_{\text{ц}}$ - время полного цикла, с.

Для погрузчиков МУП 351 ТМ на базе МТЗ-82 при погрузке снега:

$$q = 0,8 \text{ м}^3$$

$$k_H = 1;$$

$$T_{\text{ц}} = 90 \text{ с.}$$

$$\Pi_{\text{тпогр}} = 28,8 \text{ м}^3/\text{ч}$$

Техническая производительность для лаповых снегопогрузчиков типа КО-206 – 300 м³/ч (для других лаповых снегопогрузчиков является технической характеристикой по паспорту).

Коэффициент снижения производительности при высоте снежного покрова 0,05-0,2 м и ширине 1,0 м составляет 0,8.

Эксплуатационная производительность ковшового снегопогрузчика составляет:

$$P_{\text{ПогрК}} = 28,8 \times 8 \times 0,8 \times (1-5/(20,8 + 5)) = 149,3 \text{ м}^3/\text{смену}$$

Эксплуатационная производительность лапового снегопогрузчика составляет:

$$P_{\text{ПогрЛ}} = 300 \times 8 \times 0,8 \times (1-5/(2 + 5)) = 576 \text{ м}^3/\text{смену}$$

Таким образом, наибольшей производительностью обладают лаповые снегопогрузчики КО - 206. Потребное количество лаповых снегопогрузчиков вычисляется по формуле:

$$M_{\text{СнепогрЛ}} = S \times C / (P_{\text{ПогрЛ}} \times H \times K_1 \times K_2)$$

S- площадь улиц, с которых вывозится снег;

C= 0,05 м расчетный слой свежеснежившего снега за 1 снегопад;

P_{ПогрЛ} – эксплуатационная производительность 1 снегопогрузчика (м³/смену);

M_{СнепогрК}, Л – количество снегопогрузчиков;

K₁ – коэффициент использования парка 0,75;

K₂ – коэффициент учета таяния и уплотнения снега при его подметании 2;

H= 15- число смен уборки после снегопада (5 дней).



Рис. 6.20. Лаповый снегопогрузчик КО-206.

Время, затрачиваемое 1 самосвалом на 1 рейс при бесперебойной погрузке:

$$T_{1\text{сам}1\text{рейс}} = t_3 + t_p + t_0 + t_E$$

t₃- время погрузки, 0,14 ч;

t_p- время разгрузки и маневрирования при разгрузке, 0,16 ч;

t₀- время прекращения работы при смене (подъезде самосвала), 0,08 ч;

t_E – время на езду самосвала до снегосвалки и обратно

$$t_E = 2 \times L_c / V = 0,3 \text{ ч}$$

L_c- расстояние до свалки снега, км; - 6 км

V - транспортная скорость движения самосвала, км/ч -40 км/ч

$$T_{1\text{сам}1\text{рейс}} = 0,68 \text{ ч}$$

Производительность 1 самосвала в смену:

$$P_{1\text{сам}} = T_{\text{см}} \times V / T_{1\text{сам}1\text{рейс}}$$

T_{см} = 7,0 ч – продолжительность смены (с учетом нулевых пробегов и т.д.);

V- объём снега, загружаемого в самосвал, 10 м³;

$\Pi_{1\text{сам}} \approx 102,94 \text{ м}^3/\text{смену}$

Необходимое количество автосамосвалов для обеспечения непрерывной работы одного ковшового снегопогрузчика:

$$C = \Pi_{\text{Погр}} / \Pi_{1\text{сам}}$$

$$C_k = 1,1$$

Необходимое количество автосамосвалов для обеспечения работы одного лапового снегопогрузчика принимаем $C_{\text{л}} = 1$ (работа с перерывами).

Потребное количество лаповых снегопогрузчиков и самосвалов для города приведено в табл. 6.17

Таблица 6.17. Потребное количество лаповых снегопогрузчиков, самосвалов

Срок	Площадь уборки тыс. кв.м.	Потребное количество лаповых снегопогрузчиков, шт.	Потребное количество автосамосвалов, шт. $V_k=10 \text{ м}^3$
Существующее положение	1170000	2	2
Первая очередь	1350000	2	2
Расчетный срок	1710000	2	2

После окончания зимнего периода улицы и дороги очищают от остатков фрикционных материалов. При этом используют наряду с машинами и в значительной мере ручной труд. Отсутствие надежных производительных машин для погрузки грунтовых наносов вызывает необходимость привлечения ручного труда. Задача весенней уборки дорог и улиц от грунтовых наносов заключается в том, чтобы достигнуть уровня засоренности покрытий, меньшего допустимого уровня. А затем в процессе эксплуатации поддерживать состояние засоренности на допустимом уровне.

Таблица 6.18. Требуемое количество спецмашин для механизированной уборки

№ п/п	Наименование параметра	Первая очередь	Расчетный срок
1.	Площадь, подлежащая механизированной уборке (зимние работы), м^2 .	1350000	1710000
2.	Площадь, подлежащая механизированной уборке (летние работы), м^2 .	225 000	285 000
3.	Необходимое количество автомобилей и техники:	10	11
3.1.	подметально-уборочных машин ПУМ-99	2	2
3.2.	комбинированных дорожных машин (поливомоечные, снегоочистители, транспорт для посыпки противогололедных реагентов) МКДС 4107	4	5
3.3.	Снегопогрузчиков КО-206	2	2
3.4.	Самосвалов КамАЗ-55111	2	2

7.ТРАНСПОРТНО-ПРОИЗВОДСТВЕННЫЕ БАЗЫ

Транспортно-производственные (производственно-ремонтные) базы предназначены для хранения, технического обслуживания и ремонта машин и механизмов, необходимых для вывоза бытовых отходов и содержания дорог. В производственных корпусах типовой базы размещены отделения ежедневного, первого и второго технических обслуживания, текущего ремонта, агрегатное, слесарно-механическое, малярное, шиноремонтное, электротехническое, аккумуляторное, дорожных машин и механизмов, тепловое (кузнечно-сварочное и термические участки), гидромеханизмов, а также склады запасных частей, резины, смазочных материалов и другие.

Линия ежедневного обслуживания оборудована механизированной струенаправленной моечной установкой, конструкция которой обеспечивает хорошие условия для работы мойщика (при правильной эксплуатации установки исключена возможность попадания на него воды). Подача воды, воздуха, смазочных материалов и спуск отработавшего масла из машины при ТО-1, ТО-2 и текущем ремонте осуществляется через централизованную систему. Въезды и выезды машин оборудованы воздушными завесами.

В агрегатном отделении моют машину, контролируют ее техническое состояние и ремонтируют узлы и детали. Для моечных операций предусмотрена моечно-выварочная ванна, для испытания установлены соответствующие стенды.

В слесарно-механическом отделении производят механическую обработку восстанавливаемых и изготавливаемых запасных частей к автомобилям и специальным агрегатам уборочных машин. Слесарно-подгоночные работы выполняют на верстаках с помощью соответствующих приспособлений. Малярное отделение предназначено для окраски машин безвоздушным распыливанием; оно оборудовано двумя гидрофильтрами. В шиномонтажном отделении производят монтаж и демонтаж покрышек и электровулканизацию камер. Отделение приборов питания и электрооборудования расположено в изолированном помещении, оснащенном оборудованием для проведения точного контроля и регулировки приборов питания. Аккумуляторное отделение предусмотрено для текущего ремонта, зарядки и подзарядки аккумуляторов, производства дистиллированной воды. В тепловом отделении сосредоточены кузнечные, термические, электро- и газосварочные работы. В отделении имеется место для одной машины, оборудованное гидроподъемником, которое предназначено для электро- и газосварочных работ непосредственно на машине. Отделение ремонта гидромеханизмов оборудовано гидростендами.

В производственных корпусах базы располагаются также медницко-жестяницкое, деревоотделочное и обойное отделения.

Рассмотрим состав типовых транспортно-производственных (производственно-ремонтных) баз на 50 и 100 автомобилей для вывоза бытовых отходов и уборки дорожных покрытий.

База на 50 машин. Она состоит из производственного помещения (одноэтажное здание размером 48×36 м), в котором предусмотрены линии ЕО (ежедневное техническое обслуживание) и ТО-1(первое техническое обслуживание), специализирован-

ные посты ТО-2 (второе техническое обслуживание), ремонтный зал с вспомогательными цехами и административно-бытовые помещения (двухэтажная пристройка размером 12×36 м).

Главный корпус запроектирован с применением типовых сборных железобетонных конструкций с наружными стенами из керамзитовых панелей или кирпича. В состав производственного корпуса входят службы: зал ремонта машин; слесарно-техническое, обойное, деревообрабатывающее, малярное, агрегатное, аккумуляторное, шиномонтажное, насосно-компрессорное отделения и отделение приборов питания; участки ремонта гидромеханизмов и навесного оборудования; склады резины, агрегатов и масел; линии ЕО и ТО-1; посты ТО-2 и текущего ремонта.



Рис. 7.1. Генеральный план базы на 50 и 100 машин:

1 — открытые стоянки машин; 2 — склад материалов; 3 — главный корпус; 4 — административно-бытовой корпус; 5 — вспомогательный корпус; 6 — навес для хранения сезонных машин

8. КАПИТАЛОВЛОЖЕНИЯ НА МЕРОПРИЯТИЯ ПО ОЧИСТКЕ ТЕРРИТОРИЙ

Таблица 8.1. Капиталовложения

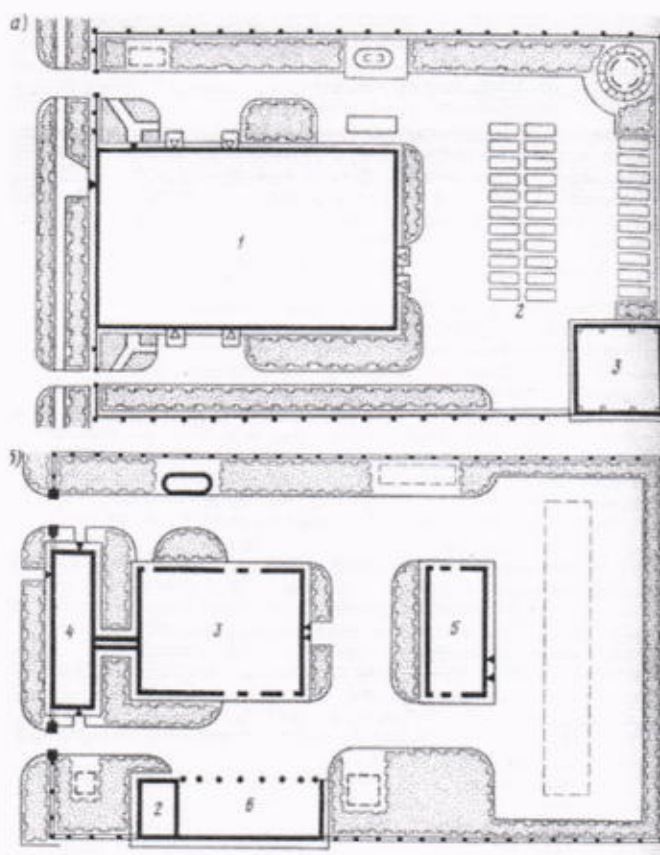
№ п/п	Мероприятие/наименование муниципального образования	Ед. изм.	Объемные показатели в ед. изм.					Цена 1 ед. в уровне цен 2019 г., тыс. руб. с НДС	Стоимость мероприятия, тыс. руб.						
			Первая очередь						Расчетный срок	Первая очередь					Расчетный срок
			2020 г.	2021 г.	2022 г.	2023 г.	2024 г.			2039 г.	2020 г.	2021 г.	2022 г.	2023 г.	
Сбор и вывоз ТКО															
1	Установка контейнеров ёмкостью 1,1 м ³	шт.	172	173	173	173	173	2739	16,5	2838	2854,5	2854,5	2854,5	2854,5	45193,5
2	Оборудование или модернизация контейнерных площадок для населения	шт.	78	78	78	78	78	732	30,0	2340	2340	2340	2340	2340	21960
3	Бункеры	шт.	19	-	-	-	-	60	16,5	313,5	-	-	-	-	990
4	Мусоровоз с боковой загрузкой КО-427-90 на базе шасси МАЗ	ед.	2	2	2	2	-	22	4550,0	9100	9100	9100	9100	-	100100
5	Бункеровоз МКС- 3501	ед.	-	1	-	-	-	1	2390,0	-	2390	-	-	-	2390
Механизированная уборка															
6	Подметально-уборочная машина ПУМ-99	ед.	1	1	-	-	-	2	1800,0	1800	1800	-	-	-	3600
7	Лаповый снегопогрузчик КО-206	ед.	1	1	-	-	-	2	2600,0	2600	2600	-	-	-	5200
8	Комбинированная машина МКДС 4107	ед.	1	1	1	1	-	5	2700,0	2700	2700	2700	2700	-	13500
9	Самосвал КаМАЗ-65111	ед.	1	1	-	-	-	2	3550,0	3550	3550	-	-	-	7100
Иное															
10	Мойщик контейнеров ТГ-100А	ед.	-	1	-	-	-	1	5900,0	-	5900	-	-	-	5900
									Всего	25241,5	33274,5	16994,5	16994,5	5195	205933,5

9. Предложения по совершенствованию системы санитарной очистки и уборки территории Рузского городского округа в соответствии с полномочиями органов местного самоуправления в области обращения с отходами.

В перспективный план мероприятий по совершенствованию санитарной очистки территории Рузского городского округа целесообразно включить следующие основные мероприятия:

Таблица 9.1. Перспективный план мероприятий по совершенствованию санитарной очистки территории Рузского городского округа

N п/п	Мероприятие	Срок выполнения	Ожидаемые результаты
1.	СОЗДАНИЕ МУНИЦИПАЛЬНОЙ НОРМАТИВНО-ПРАВОВОЙ БАЗЫ ПО ОБРАЩЕНИЮ С ОТХОДАМИ ПРОИЗВОДСТВА И ПОТРЕБЛЕНИЯ		
1.1.	Порядок обращения с отходами производства и потребления на территории Рузского городского округа.	2020 г.	100% охват организованной системой сбора отходов всех потоков образующихся на территории отходов.
1.2.	Утверждение правил благоустройства на территории Рузского городского округа	2020 г.	100% охват организованной системой сбора отходов всех потоков образующихся на территории отходов.
2.	СОДЕЙСТВИЕ РАЗВИТИЮ МУНИЦИПАЛЬНОЙ СИСТЕМЫ ОБРАЩЕНИЯ С ОТХОДАМИ ПРОИЗВОДСТВА И ПОТРЕБЛЕНИЯ		
2.1.	Участие в инвестиционных проектах по обращению с коммунальными отходами на территории Рузского городского округа	постоянно	Повышение качества услуг по сбору и вывозу ТКО
2.2.	Осуществление контроля за подрядчиками, осуществляющими вывоз ТКО	постоянно	Повышение качества услуг по сбору и вывозу ТКО
2.3.	Разработка и внедрение системы учета за сбором, транспортированием и захоронением коммунальных отходов, мониторинг потоков отходов. В состав основных позиций, по которым осуществляется мониторинг, входят: 1. Состав необходимых сведений на этапе сбора и накопления: -количество и характеристика источников образования отходов потребления; -количество официально установленных мест накопления (контейнерных площадок) и их состояние; -количество установленных контейнеров для накопления отходов потребления; -среднесуточный объем накапливаемых отходов и др. -договоры на вывоз и размещение отходов от населения и отходов предприятий и организаций.	постоянно	Обеспечение высокого качества услуг по санитарной очистке территории Рузского городского округа

<p>2. Состав необходимых сведений на этапе транспортировки:</p> <ul style="list-style-type: none"> - среднесуточное количество перевозимых отходов; - количество лицензированных предприятий по транспортировке отходов, территории обслуживания и др. <p>3. Состав необходимых сведений на этапе размещения и обезвреживания:</p> <ul style="list-style-type: none"> - количество обезвреженных отходов – по видам; - количество размещенных отходов и др. 		
<p>2.4. Содействие предпринимательству в развитии рынка вторичного сырья.</p>	постоянно	Уменьшение количества отходов, направляемых для полигонного захоронения
<p>2.5. Создание условий для привлечения инвестиций в сферу обращения с отходами</p>	постоянно	Повышение качества услуг по сбору и вывозу ТКО
<p>2.6. Содействие созданию предприятий различных форм собственности, выполняющих работы и оказывающих услуги в сфере обращения с отходами</p>	постоянно	Повышение качества услуг по сбору и вывозу ТКО
<p>2.7. Ведение реестра мест (площадок) накопления твердых коммунальных отходов</p>	постоянно	Повышение качества услуг по сбору и вывозу ТКО
<p>3 ВНЕДРЕНИЕ СОВРЕМЕННЫХ ТЕХНОЛОГИЙ, ОБОРУДОВАНИЯ И СПЕЦТЕХНИКИ В СФЕРЕ ОБРАЩЕНИЯ С ОТХОДАМИ, А ТАКЖЕ УКРЕПЛЕНИЕ МАТЕРИАЛЬНО-ТЕХНИЧЕСКОЙ БАЗЫ ПРЕДПРИЯТИЙ, СПЕЦИАЛИЗИРУЮЩИХСЯ В СФЕРЕ САНИТАРНОЙ ОЧИСТКИ И ОБРАЩЕНИЯ С ОТХОДАМИ</p>		
<p>3.1. Внедрение системы спутниковой навигации мусоровывозящими предприятиями</p>	2020 г.	Позволит сделать деятельность по сбору и транспортировке ТКО максимально экономически выгодной и пресечь образование несанкционированных свалок, а значит дать и экологический эффект
<p>3.2. Внедрение программных комплексов, позволяющих обеспечить комплексную автоматизацию мусоровывозящих предприятий (например программный продукт «Управление вывозом бытовых отходов» на платформе 1С или аналог)</p>	2020 г.	<p>Позволит:</p> <ul style="list-style-type: none"> - избежать простоя спецтехники; - создать единое информационное пространство, позволяющее менеджерам, логистам и диспетчерам учитывать и оптимально управлять производственными процессами; - оперативно получать текущую картину выполнения задачи;

			<ul style="list-style-type: none"> - планировать перевозки и получать доступ к развернутой аналитике, свойственной системам подобного уровня; - выявлять отклонения от установленных нормативов и ликвидировать проблемные участки сбора и транспортировки мусора.
3.3.	Приобретение современной специальной техники: Мусоровозы	2020 – 2024 г.	Обеспечение высокого качества услуг по санитарной очистке территории Рузского городского округа
	Бункеровоз	2020 г.	
	Организация рационального использования и эксплуатации имеющейся специальной техники	постоянно	
	Внедрение практики механизированной мойки контейнеров с использованием специальной техники. Приобретение машины для мойки контейнеров ТГ-100, 1 единица	2020 г.	
3.4.	Обустройство контейнерных площадок и площадок для бункеров КГО. Обустройство мусоросборных контейнерных и бункерных площадок ТКО с соблюдением санитарных норм в жилом секторе: - Определение балансодержателей контейнерных площадок; - Перенос контейнерных площадок, удаленных менее 20 м от границ земельных участков учебных и лечебно-профилактических учреждений, площадок для игр детей и отдыха населения; - Сокращение количества контейнеров на площадке до 5 единиц, при необходимости замена контейнеров на бункер; - Предоставление схемы расположения контейнерных площадок для согласования в Роспотребнадзор; - Рассмотрение мест размещения мусоросборных площадок, не соответствующих п. 2.2.3 СанПиН 42-128-4690-88 комиссией. Принятие комиссией решения по согласованию мест расположения мусоросборных площадок, согласно п. 2.2.3 СанПиН 42-128-4690-88	2020-2022 г.	Приведение площадок для контейнеров в соответствие санитарным нормам и правилам. Предотвращение образования несанкционированных свалок, захламленных участков территории. Предотвращение образования стихийных свалок и зон захламления в местах активного отдыха населения.
3.5.	Приобретение современных контейнеров и бункеров	2020-2024 г.	Обеспечение высокого качества услуг по санитарной очистке территории городского округа
3.6.	Привлечение предприятий различных форм собственности к осуществлению раздельного сбора и переработки ТКО	постоянно	Улучшение экологической обстановки за счет минимизации объемов ТКО, поступающих на захоронение

3.7.	Обеспечение общего уровня износа спецтехники не более 80%.	постоянно	Обеспечения бесперебойного вывоза отходов в любых погодных условиях
4	СОВЕРШЕНСТВОВАНИЕ СИСТЕМЫ МЕХАНИЗИРОВАННОЙ УБОРКИ ТЕРРИТОРИИ ГОРОДСКОГО ОКРУГА		
4.1.	Внедрение системы механизированной уборки территории с использованием специализированной техники, приобретение современной техники для механизированной уборки	2020-2024 г.	Обеспечение высокого качества услуг по санитарной очистке территории Рузского городского округа
5	СОЗДАНИЕ СИСТЕМЫ ЭКОЛОГИЧЕСКОГО И САНИТАРНО-ЭПИДЕМИОЛОГИЧЕСКОГО ОБРАЗОВАНИЯ И ИНФОРМИРОВАНИЯ НАСЕЛЕНИЯ, СПОСОБСТВУЮЩЕЙ ПРИОБРЕТЕНИЮ ЭКОЛОГИЧЕСКИХ ЗНАНИЙ И ПРИВЛЕЧЕНИЮ К АКТИВНОМУ УЧАСТИЮ В ОХРАНЕ ОКРУЖАЮЩЕЙ СРЕДЫ		
5.1.	Регулярное освещение в СМИ действий администрации города в сфере защиты окружающей среды, обращения с отходами, благоустройства и санитарного содержания территорий и объектов	постоянно	Привлекает внимание к важности вопросов санитарной очистки, обращения с отходами
5.2.	Содействие в проведении общественных экологических экспертиз, обсуждений и опросов по намечаемой хозяйственной деятельности в сфере обращения с отходами	постоянно	Способствует приобретению экологических знаний и привлечению к активному участию населения в охране окружающей среды
5.3.	Содействие в организации работы детских и молодежных экологических отрядов в рамках муниципальных экологических акций (массовых природоохранных мероприятий по уборке и благоустройству территорий и объектов, озеленения и т.д.)	постоянно	Воспитание подрастающего поколения, привитие культуры рационального обращения с отходами, бережного отношения к природе
5.4.	Содействие в организации конкурсов образовательных и воспитательных программ экологической направленности в муниципальных дошкольных и образовательных учреждениях	постоянно	
6	РАЗВИТИЕ СИСТЕМЫ ОБЩЕСТВЕННОГО КОНТРОЛЯ В СФЕРЕ ОБРАЩЕНИЯ С ТКО И УВЕЛИЧЕНИЕ ИНДИВИДУАЛЬНОЙ ОТВЕТСТВЕННОСТИ ЖИТЕЛЕЙ ГОРОДСКОГО ОКРУГА		
6.1.	Развитие системы информационного обеспечения населения о текущих показателях (объемах образования ТКО на контейнерных площадках УК и ТСЖ), влияющих на стоимость услуг в сфере обращения с ТКО	постоянно	Привлекает внимание к важности вопросов санитарной очистки, обращения с отходами
6.2.	Привлечение общественных инспекций и групп общественного контроля (работают совместно с государственными и муниципальными контролирующими органами)	2020 г.	Активное участие населения обеспечит эффективность мероприятий по сбору и вывозу ТКО

6.3.	Содействие гражданам в осуществлении общественного контроля как лично, так и в составе общественных объединений и иных негосударственных некоммерческих организаций в качестве общественных контролеров, общественных инспекторов и общественных экспертов, которые будут привлекаться субъектами общественного контроля	постоянно	Активное участие населения обеспечит эффективность мероприятий по сбору и вывозу ТКО
7	РАЗВИТИЕ СИСТЕМЫ РАЗДЕЛЬНОГО СБОРА ТВЕРДЫХ КОММУНАЛЬНЫХ ОТХОДОВ		
7.1.	Установка на контейнерных площадках для сбора ТКО специальных контейнеров для раздельного сбора мусора	2020-2024 г.	Улучшение экологической обстановки за счет минимизации объемов ТКО, поступающих на захоронение
7.2.	Установка контейнеров-экобоксов для сбора ртутных ламп, батареек	2020-2024 г.	Уменьшение объема ТКО направляемое на полигоны ТКО
7.3.	Организация сети стационарных и мобильных пунктов по приему вторичного сырья	2020-2024 г.	Улучшение экологической обстановки за счет минимизации объемов ТКО, поступающих на захоронение

СПИСОК ИСПОЛЬЗОВАННЫХ ИСТОЧНИКОВ

- 1) Методические рекомендации о порядке разработки генеральных схем очистки территорий населенных пунктов Российской Федерации МДК 7-01.2003, утвержденные Постановлением Госстроя РФ от 21.08.2003 № 152.
- 2) Федеральный закон от 24 июня 1998 года № 89-ФЗ «Об отходах производства и потребления».
- 3) Федеральный закон от 10 января 2002 года № 7-ФЗ «Об охране окружающей среды».
- 4) Федеральный закон от 6 октября 2003 года № 131-ФЗ «Об общих принципах организации местного самоуправления в Российской Федерации».
- 5) Жилищный кодекс РФ (ЖК РФ) от 29.12.2004 № 188-ФЗ.
- 6) Федеральный закон № 261-ФЗ «Об энергосбережении и о повышении энергетической эффективности и о внесении изменений в отдельные законодательные акты Российской Федерации» от 23 ноября 2009 года.
- 7) Инструкция по организации технологии механизированной уборки населенных мест. АКХ им. К. Д. Памфилова. Утверждена МЖКХ РСФСР 12.07.1989 г. 1978 г.
- 8) Федеральный закон от 30 марта 1999 года № 52-ФЗ «О санитарно-эпидемиологическом благополучии населения».
- 9) Постановление Правительства РФ от 12 ноября 2016 г. N 1156 "Об обращении с твердыми коммунальными отходами и внесении изменения в постановление Правительства Российской Федерации от 25 августа 2008 г. N 641" (с изменениями и дополнениями).
- 10) Постановление Правительства РФ от 31 августа 2018 г. N 1039 "Об утверждении Правил обустройства мест (площадок) накопления твердых коммунальных отходов и ведения их реестра".
- 11) Правила и нормы технической эксплуатации жилищного фонда (утв. постановлением Госстроя РФ от 27 сентября 2003 г. № 170).
- 12) Правила сбора ртутьсодержащих ламп, утвержденные постановлением Правительства Российской Федерации от 3 сентября 2010 года №683.
- 13) Федеральный классификационный каталог отходов (ФККО), утвержденный Приказом Росприроднадзора от 22.05.2017 N 242.
- 14) СанПин 42-128-4690-88 «Санитарные правила содержания территорий населенных мест».
- 15) СанПин 2.1.7.1038-01 «Гигиенические требования к устройству и содержанию полигонов твердых бытовых отходов».
- 16) СанПин 2.1.7.1322-03 «Гигиенические требования к размещению и обезвреживанию отходов производства и потребления».
- 17) СанПин 2.2.1/2.1.1.1200-03 «Санитарно-защитные зоны и санитарная классификация предприятий, сооружений и объектов».
- 18) Постановление Главного государственного санитарного врача Российской Федерации от 30 мая 2001 года № 16 «О введении в действие санитарных правил СП

2.1.7.1038-01». «Почва, очистка населенных мест, отходы производства и потребления, санитарная охрана почвы. Гигиенические требования к устройству и содержанию полигонов для твердых бытовых отходов», зарегистрированных Минюстом России 26 июля 2001 года, регистрационный № 2826.

19) Нормы времени на работы по механизированной уборке и санитарному содержанию населенных мест, утвержденные Постановлением Государственного комитета СССР по труду и социальным вопросам от 11 октября 1986 г. №400/23-34.

20) Рекомендации по выбору методов и организации удаления бытовых отходов, утвержденные Министерством жилищно-коммунального хозяйства, 1985 г.

21) Рекомендации по определению норм накопления твердых бытовых отходов для городов РСФСР. АКХ им. К. Д. Памфилова. Утверждены МЖКХ РСФСР 09.03.1982 г.

22) Генеральный план Рузского городского округа.

23) Систер В. Г., Мирный А. Н., Скворцов Л. С., Абрамов Н. Ф., Никогосов Х. Н. Твердые бытовые отходы (сбор, транспорт и обезвреживание). Справочник. АКХ им. К. Д. Памфилова, 2001 г.

24) Руководство по борьбе с зимней скользкостью на автомобильных дорогах, Утверждено распоряжением Минтранса России от 16.06.2003 № ОС-548-р.

25) Рекомендации по технологии уборки проезжей части городских дорог с применением средств комплексной механизации. АКХ им. К. Д. Памфилова. Утверждены МЖКХ РСФСР 1989 г.

26) Распоряжение № 735-РВ от 20.12.2019 "Об утверждении нормативов накопления твердых коммунальных отходов для индивидуальных жилых домов на территории Московской области"

Реестр отходаобразователей Рузского городского округа

№ п/п	Наименование отходаобразователя	ИНН	Направление деятельности	Способ расчета	Площадка	ID АИС "Отходы"	Район	Населенный пункт	Контейнерная группа		Категория площадки
									Код	Наименование	
1	Администрация Рузского городского округа	5075003287	Бюджетные организации	По норме	г. Руза, пер. Урицкого, д. 10	6732e88b-fe0d-4fd9-b1c9-2640856ea8	г.о. Рузский	Руза	PCO сетка PO - PCO - 1; Евро 1.1 серий PO - ТБО - 2	МКД	
2	Администрация Рузского городского округа	5075003287	Бюджетные организации	По норме	г. Руза, ул. Социалистическая, д. 59	08b7ae5-adf5-4328-9db8-774fd6c042e	г.о. Рузский	Руза	PCO сетка PO - PCO - 1; Евро 1.1 серий PO - ТБО - 2	МКД	
3	Администрация Рузского городского округа	5075003287	Бюджетные организации	По норме	д. Нестерово, д. 98	b44eb862-18b2-418f-8f1a-d875be00e7	г.о. Рузский	Сельское поселение Старорузское	PCO сетка PO - PCO - 1; Евро 1.1 серий PO - ТБО - 2; Бункер 8 - КТМ - 1	МКД	
4	Администрация Рузского городского округа	5075003287	Бюджетные организации	По норме	д. Новолово, ул. Огородная, 12	72b468c1-16c0-4964-b4f0-ad796f0010	г.о. Рузский	Сельское поселение Волковское	PCO сетка PO - PCO - 1; Евро 1.1 серий PO - ТБО - 2; Бункер 8 - ТБО - 2	МКД	
5	Администрация Рузского городского округа	5075003287	Бюджетные организации	По норме	п. Белая гора, д. 7	188187b-164d-4953-a44d-8e170d4aa1	г.о. Рузский	Сельское поселение Ивановское	Подбор - ТБО - 1; PCO сетка PO - PCO - 1; Евро 1.1 - ТБО - 2	МКД	
6	Администрация Рузского городского округа	5075003287	Бюджетные организации	По норме	п. Дорохово, ул. Неквашилово, д. 49	acd0a577-8ccd-422f-b803-83243bb67e	г.о. Рузский	Сельское поселение Дороховское	PCO сетка PO - PCO - 1; Евро 1.1 серий PO - ТБО - 3	ИЖС (Площадки общего пользования)	
7	Администрация Рузского городского округа	5075003287	Бюджетные организации	По норме	п. Колобакино, ул. Попова, 32	b507e1ca-ee14-4ab1-b7d9-90d04328ea	г.о. Рузский	Сельское поселение Колобакинское	PCO сетка PO - PCO - 1; Евро 1.1 серий PO - ТБО - 10; Бункер 8 - КТМ - 1	МКД	
8	Администрация Рузского городского округа	5075003287	Бюджетные организации	По норме	п. Тучково, ул. Советская, д. 20	02c26720-cc8e-4be2-ab64-6579844391	г.о. Рузский	Тучково	PCO сетка PO - PCO - 1; Евро 1.1 серий PO - ТБО - 5	МКД	
9	АЛЬТЕ ШУЛЕ ООО	5075029856	Услуги	По норме	г. Руза, пл. Партизан, д. 8	968594d5-0798-4b37-aa1e-23dcdb79c	г.о. Рузский	Руза	Евро 1.1 - ТБО - 2	Производство и коммерция	
10	АЛЬФА ВЛАДИМИР ООО	3327122348	Сети	По норме	г. Руза, пл. Партизан, д. 8	968594d5-0798-4b37-aa1e-23dcdb79c	г.о. Рузский	Руза	Евро 1.1 - ТБО - 2	Производство и коммерция	
11	АЛЬФА-М ООО	7743931676	Торговля	По норме	п. Дорохово, ул. Неквашилово, д. 49	acd0a577-8ccd-422f-b803-83243bb67e	г.о. Рузский	Сельское поселение Дороховское	PCO сетка PO - PCO - 1; Евро 1.1 серий PO - ТБО - 3	ИЖС (Площадки общего пользования)	
12	АНО МКЦ "ТУЧКОВО"	5075016470	Прочее	По норме	п. Тучково, мкр. Восточный, д. 25а	a39e0cb4-e22c-42c7-846e-a41989afe0	г.о. Рузский	Тучково	Подбор - PCO - 1; Евро 1.1 серий PO - ТБО - 5; Бункер 8 - ТБО - 1	МКД	
13	АНО "АСК АЭРОКЛАССИКА"	7708524082	Услуги	По факту	Аэродром, деревня Ватулино, Рузский городской округ, Московская область	7b5b9e4-8a53-48da-b4bf-f72acb7019	г.о. Рузский	Сельское поселение Старорузское	Евро 1.1 серий PO - ТБО - 4	Производство и коммерция	
14	АО "Эманское"	5075000952	Производство	По норме	п. Сытьково, д. 30	9f8ec3ad-84c5-43c4-921d-e6739262ee	г.о. Рузский	Сельское поселение Старорузское	Евро 1.1 серий PO - ТБО - 6; Бункер 8 - КТМ - 1	МКД	
15	АО "МОСОБЛЭНЕРГО"	5032137342	Услуги	По факту	улица Кирова, 10А, рабочий посёлок Тучково, Рузский городской округ, Московская область	34e874f1-7727-4408-a95a-5d56d691fc	г.о. Рузский	Тучково	Евро 1.1 серий PO - ТБО - 1	Производство и коммерция	
16	АО "МОСТРАНСАВТО"	5047227020	Услуги	По факту	Московская область, Рузский городской округ, г. Руза, ул. Красная, д. 57	5ba32226-1265-44e9-9ac0-b17c016a22	г.о. Рузский	Руза	Обычный 0.75 - ТБО - 2; Евро 1.1 серий PO - ТБО - 2	Производство и коммерция	
17	АО "МОСТРАНСАВТО"	5047227020	Услуги	По факту	Московская область, Рузский городской округ, г. Руза, ул. Федеративная, д. 17	8c0e16fd-be34-4169-9540-1c238b2eb7	г.о. Рузский	Руза	Евро 1.1 серий PO - ТБО - 3	Производство и коммерция	
18	АО "Мосэнергобыт"	7736520080	Соц.-Адм. объекты	По норме	п. Тучково, ул. Лебедино, д. 27	ab6c9bb1-de7b-4d38-8d6a-0f4512f8a6	г.о. Рузский	Тучково	PCO сетка PO - PCO - 2; Евро 1.1 серий PO - ТБО - 3	МКД	
19	АО "МТТС"	7737053261	Прочее	По факту	п. Дорохово, ул. Неквашилово, д. 85	0bf794ef-a648-480f-809f-665ec908a2d	г.о. Рузский	Сельское поселение Дороховское	Евро 1.1 - ТБО - 1; Бункер 32 - КТМ - 1	Производство и коммерция	
20	АО "РАИСИНО"	5075018036	Производство	По норме	с. Покровское, ул. Комсомольская, д. 14	37322bce-e673-4e24-97c1-7d30ce7e79	г.о. Рузский	Сельское поселение Волковское	PCO сетка PO - PCO - 1; Евро 1.1 серий PO - ТБО - 4; Бункер 8 - ТБО - 1	МКД	
21	АО "РН-МОСКВА"	7706091500	Сети	По факту	г. Руза, ул. Федеративная, д. 43	25a85fd8-d9c7-4cca-80d6-344d3689c2	г.о. Рузский	Руза	Евро 1.1 - ТБО - 2	Производство и коммерция	
22	АО "РН-МОСКВА"	7706091500	Сети	По факту	д. Нестерово (АЗС)	7428f055-b288-4705-a65b-bf2865626a	г.о. Рузский	Сельское поселение Старорузское	Евро 1.1 - ТБО - 2	Производство и коммерция	
23	АО "РН-МОСКВА"	7706091500	Сети	По факту	д. Новолово, д. 30	3dd803c5-80ac-4df7-8d1b-6e9b522e81	г.о. Рузский	Сельское поселение Волковское	Евро 1.1 серий PO - ТБО - 2	Производство и коммерция	
24	АО «Агентство информационных систем»	7810858086	Производство	По факту	143103, Московская обл. Руза г., Профессиональная ул. дом № 2	0aebc3b0-5dec-4f71-8df7-46dc42fd34	г.о. Рузский	Руза	PCO сетка PO - PCO - 1; Евро 1.1 - ТБО - 2	ИЖС (Площадки общего пользования)	
25	АО «Агропромышленная компания «Космодемьянский»	5075002928	Прочее	По факту	поселок Космодемьянский д. 13, Рузский городской округ, Московская область	7dfa596d-b009-444c-ae05-a41084a0e9	г.о. Рузский	Сельское поселение Дороховское	Евро 1.1 серий PO - ТБО - 4	Производство и коммерция	
26	АО «АльфаСтрахование»	7713056834	Услуги	По норме	г. Руза, пер. Урицкого, д. 1	1d7fe317-532f-44d8-be03-d29d3480f	г.о. Рузский	Руза	PCO сетка PO - PCO - 1; Евро 1.1 - ТБО - 1; Евро 1.1 серий PO - ТБО - 1	МКД	
27	АО «Банк Финсервис»	7750004270	Услуги	По норме	г. Руза, пл. Партизан, д. 8	968594d5-0798-4b37-aa1e-23dcdb79c	г.о. Рузский	Руза	Евро 1.1 - ТБО - 2	Производство и коммерция	
28	АО «Богаевский карьер»	5075011344	Производство	По факту	Московская область, Рузский район, п. Колобакинское, д. Орешки, Богаевский карьер	47c3ff2e-3c0b-4beb-808c-221d64aa9b	г.о. Рузский	Сельское поселение Колобакинское	Евро 1.1 серий PO - ТБО - 6	Производство и коммерция	
29	АО «ДВКСИ Юг»	5036045205	Сети	По норме	г. Руза, ул. Мифрорайон, д. 17	aa0c6891-deec-47fe-b8bf-72196aaff76	г.о. Рузский	Руза	PCO сетка PO - PCO - 1; Евро 1.1 серий PO - ТБО - 5; Бункер 8 - ТБО - 1	МКД	
30	АО «ДВКСИ Юг»	5036045205	Сети	По норме	г. Руза, ул. Социалистическая, д. 72	8212c532-7989-48bd-b0df-0707d4b96c	г.о. Рузский	Руза	PCO сетка PO - PCO - 1; Евро 1.1 серий PO - ТБО - 1	МКД	
31	АО «ДВКСИ Юг»	5036045205	Сети	По норме	Московская область, рузский городской округ, д. Покров	8573d2a8-550b-49bf-b656-04e2362097	г.о. Рузский	сельское поселение Ивановское	Евро 1.1 - ТБО - 3	Производство и коммерция	

32	АО «ДИКСИ Юг»	5036045205	Сети	По норм	Россия, Московская область, Рузский городской округ, рабочий посёлок Тучково, Сидягатная улица, 4А	59d91327-2862-4e22-9c36-e0dd879e64	г.о. Рузский	(пусто)	Бункер 8 - КГМ - 0	Не задан
33	АО «ДИКСИ Юг»	5036045205	Сети	По факту	г. Руза, ул. Красная, д. 46 (ДИКСИ 50812)	c976ba9c-6a96-40eb-a625-867d1b37aa	г.о. Рузский	Руза	Бак 120 л. - ТБО - 2	Производство и коммерция
34	АО «ДИКСИ Юг»	5036045205	Сети	По факту	г. Руза, пер. Демократический, д. 1/25 (Дикси 50855)	c896f42c-6999-4b4e-8d02-d4cb582eb0	г.о. Рузский	Руза	Бак 120 л. - ТБО - 2	Производство и коммерция
35	АО «ДИКСИ Юг»	5036045205	Сети	По факту	г. Руза, ул. Красная, д. 86 (ДИКСИ 50986)	5fb1b06e-Пе3-4cdf-a151-dfd81ada8d	г.о. Рузский	Руза	Бак 120 л. - ТБО - 2, Обычный 0.75 - ТБО - 1	Производство и коммерция
36	АО «ДИКСИ Юг»	5036045205	Сети	По факту	д. Поречье, д. 23 (Дикси 90239)	f9fadfd9-a844-45b9-9063-6588daccf14	г.о. Рузский	Сельское поселение Колобакинское	Бак 120 л. - ТБО - 2	Производство и коммерция
37	АО «ДИКСИ Юг»	5036045205	Сети	По факту	п. Дорохово ул. Первомайская д. 2 (Дикси 90207)	ffa06d31-0217-4c23-970a-8c33021aad	г.о. Рузский	Сельское поселение Дороховское	Бак 120 л. - ТБО - 2	Производство и коммерция
38	АО «ДИКСИ Юг»	5036045205	Сети	По факту	п. Дорохово, ул. 1-я Советская, д. 1 А (ДИКСИ 90199)	fa3e1fae-8526-4c37-ad02-a86ed44bf7f	г.о. Рузский	Сельское поселение Дороховское	Бак 120 л. - ТБО - 2	Производство и коммерция
39	АО «ДИКСИ Юг»	5036045205	Сети	По факту	п. Дорохово, ул. 1-я Советская, д. 4а (ДИКСИ 50440)	6f292762-38e4-4215-b1a7-aa9cd221fe	г.о. Рузский	Сельское поселение Дороховское	Бак 120 л. - ТБО - 2	Производство и коммерция
40	АО «ДИКСИ Юг»	5036045205	Сети	По факту	п. Дорохово, ул. Висние, д. 14 (ДИКСИ 50695)	60cdeb43-e194-4e60-8881-71fb9c5403	г.о. Рузский	Сельское поселение Дороховское	Бак 120 л. - ТБО - 2	Производство и коммерция
41	АО «ДИКСИ Юг»	5036045205	Сети	По факту	п. Колобакино, ул. Майора Алексея, д. 1а (ДИКСИ 677)	6711f6d1-4745-4407-ac7c-ce7dcf9b0af	г.о. Рузский	Сельское поселение Колобакинское	Бак 120 л. - ТБО - 2	Производство и коммерция
42	АО «ДИКСИ Юг»	5036045205	Сети	По факту	п. Колобакино, ул. Майора Алексея, уч. 51 (ДИКСИ 50931)	45747d30-e4d2-45e1-b2ce-038225585	г.о. Рузский	Сельское поселение Колобакинское	Бак 120 л. - ТБО - 2	Производство и коммерция
43	АО «ДИКСИ Юг»	5036045205	Сети	По факту	п. Старая Руза, ул. Почтовая, д. 2 (ДИКСИ 50757)	e033fb45-da9e-442f-a173-2cab6ed3b56	г.о. Рузский	Сельское поселение Старорусское	Бак 120 л. - ТБО - 2	Производство и коммерция
44	АО «ДИКСИ Юг»	5036045205	Сети	По факту	п. Тучково, мкр Восточный, д. 6 (ДИКСИ 50616)	3ca3f082-57da-4a27-8f49-c22bfd1e3e1	г.о. Рузский	Тучково	Бак 120 л. - ТБО - 2	Производство и коммерция
45	АО «ДИКСИ Юг»	5036045205	Сети	По факту	п. Тучково, ул. Лебеденко, уч. 23В (ДИКСИ 50990)	e40935d5-a549-4a71-8e7e-ac0cf02f2e	г.о. Рузский	Тучково	Бак 120 л. - ТБО - 2	Производство и коммерция
46	АО «ДИКСИ Юг»	5036045205	Сети	По факту	р.п. Тучково, ул. Кирова д. 3, Рузский городской округ, Московская область (Дикси 50937)	19888a8c-0678-4062-b36a-d57f7998d3	г.о. Рузский	Тучково	Бак 120 л. - ТБО - 2	Производство и коммерция
47	АО «Жилсервис»	5075369524	Прочее	По факту	деревня Старая Руза, Рузский городской округ, Московская область	de44ce93-75a1-4b6a-96c8-0f3c76e2467	г.о. Рузский	Сельское поселение Старорусское	Евро 1.1 серый РО - ТБО - 1	Производство и коммерция
48	АО «Жилсервис»	5075369524	Прочее	По факту	Московская область, Рузский район, г. Руза, ул. Голорова, д. 17	42d747d7-9526-46d4-8376-707e10295	г.о. Рузский	Руза	Евро 1.1 серый РО - ТБО - 2	Производство и коммерция
49	АО «Жилсервис»	5075369524	Прочее	По факту	Московская область, Рузский район, г. Руза, ул. Митопольон, д. 4	875c5206-d5f7-4976-8f17-d878e26d20	г.о. Рузский	Руза	Евро 1.1 серый РО - ТБО - 2	Производство и коммерция
50	АО «Жилсервис»	5075369524	Прочее	По факту	поселок Новотеряево, Рузский городской округ, Московская область	dce040a6-47b9-4593-9a8b-8ac39fa146	г.о. Рузский	Сельское поселение Старорусское	Обычный 0.75 - ТБО - 19	Объекты социальной инфраструктуры, администрации
51	АО «Жилсервис»	5075369524	Прочее	По факту	Россия, Московская область, Руза, переулок Урицкого, 1	569d8d66-23a4-4d2c-90e3-87cb5b6c4c	г.о. Рузский	(пусто)	Бункер 8 - КГМ - 0	Не задан
52	АО «Жилсервис»	5075369524	Прочее	По факту	Социалистическая улица, 8А, поселок Колобакино, Рузский городской округ, Московская область	74a02077-96e4-4182-a9c3-f7b8993278	г.о. Рузский	Сельское поселение Колобакинское	Евро 1.1 серый РО - ТБО - 1	Производство и коммерция
53	АО «Жилсервис»	5075369524	Прочее	По факту	улица Партизан, 47, рабочий посёлок Тучково, Рузский городской округ, Московская область	c7093c50-9bd4-4708-a9be-e47612ca3	г.о. Рузский	Тучково	Евро 1.1 серый РО - ТБО - 1	Производство и коммерция
54	АО «ИНТЕРМЕТСЕРВИС»	7709027510	Прочее	По факту	деревня Землино, Рузский городской округ, Московская область	35f12c5e-851f-4dba-a1e6-3c5a046d50f	г.о. Рузский	Сельское поселение Дороховское	Евро 1.1 серый РО - ТБО - 4	Производство и коммерция
55	АО «ИНТЕРМЕТСЕРВИС»	7709027510	Прочее	По факту	Россия, Московская область, Рузский городской округ, деревня Землино	61698f77-f0af-4025-abb4-12165a2211c	г.о. Рузский	(пусто)	Бункер 8 - КГМ - 0	Не задан
56	АО «Колобакинский игольный завод»	5075017709	Производство	По факту	Московская область, Рузский городской округ, п. Колобакино, ул. Попова, д. 11	61b179dc-466e-40d3-8651-3f60fba6c5	г.о. Рузский	Сельское поселение Колобакинское	Евро 1.1 серый РО - ТБО - 2; Бункер 8 - КГМ - 2	Производство и коммерция
57	АО «Московское областное предприятие «Союзпечать»	7708049623	Сети	По норм	г. Руза, ул. Новая, д. 1	6e3a6172-7ec5-47af-ba21-dd868966f12	г.о. Рузский	Руза	PCO сетка РО - PCO - 1; Евро 1.1 серый РО - ТБО - 4	МКД
58	АО «Московское областное предприятие «Союзпечать»	7708049623	Сети	По норм	п. Дорохово, ул. Невкипелого, д. 49	acd0a577-8ccd-422f-b803-8324f3bb67c	г.о. Рузский	Сельское поселение Дороховское	PCO сетка РО - PCO - 1; Евро 1.1 серый РО - ТБО - 3	ИЖС (Площадки общего пользования)
59	АО «Московское областное предприятие «Союзпечать»	7708049623	Сети	По норм	п. Тучково, ул. Партизан, д. 27	988472f8-625d-4134-9add-efc1156ac1f	г.о. Рузский	Тучково	PCO сетка РО - PCO - 2; Евро 1.1 серый РО - ТБО - 3; Бункер 8 - КГМ - 1	МКД
60	АО «Объём»	5075033394	Прочее	По факту	Московская область, Рузский район, д. Орешки	510c50d0-80f3-415e-b367-21e63b6fd6	г.о. Рузский	Сельское поселение Колобакинское	Обычный 0.75 - ТБО - 2	Производство и коммерция
61	АО «Руская МПК 1В»	5075000102	Прочее	По факту	Социалистическая улица, 79, Руза, Московская область	bf1b0fd5-88f6-4924-9acf-cccc411b6b8	г.о. Рузский	Руза	Бункер 4 - ТБО - 1	Производство и коммерция
62	АО «Русское молоко»	5075000582	Производство	По факту	Московская область, Рузский городской округ, г. Руза, ул. Волколапанское шоссе, 13А	9127f527-03b5-49fd-abf3-8fb8b2e103f	г.о. Рузский	Руза	Бункер 8 - КГМ - 1	Производство и коммерция
63	АО «Русское молоко»	7703368908	Торговля	По норм	г. Руза, ул. Мираторайон, д. 9	93bb3b16-e01f-49b6-870a-823a885c56	г.о. Рузский	Руза	PCO сетка РО - PCO - 1; Евро 1.1 серый РО - ТБО - 7; Бункер 8 - КГМ - 1	МКД

64	АО «Русское молоко»	7703368908	Торговля	По норме	д. Неестеро, д. 41а	865d1616-e218-4b70-8d51-7c8b916784	г.о. Рузский	Сельское поселение Старорузское	PCO сетка РО - PCO - 1; Евро 1.1 серий РО - ТБО - 7, Бункер 8 - КГМ - 1	МКД
65	АО «Русское молоко»	7703368908	Торговля	По норме	п. Дорохово, ул. Невкипелого, д. 49	acd0a577-8ccd-422f-b803-8324f3bb676c	г.о. Рузский	Сельское поселение Дороховское	PCO сетка РО - PCO - 1; Евро 1.1 серий РО - ТБО - 3	ИЖС (Площадки общего пользования)
66	АО «Русское молоко»	7703368908	Торговля	По норме	п. Космолемьинский	75dfeab9-220f-4e1d-8ea7-9ac10d9e35d0	г.о. Рузский	Сельское поселение Дороховское	PCO сетка РО - PCO - 1; Бункер 8 - КГМ - 1	МКД
67	АО «Русское молоко»	7703368908	Торговля	По норме	п. Тучково мкр. Восточный 10	07e6440a-f131-4e5a-bfdf-d93022e0a344	г.о. Рузский	Тучково	PCO сетка РО - PCO - 1; Евро 1.1 серий РО - ТБО - 8	МКД
68	АО «Тучковский кирпичный завод №1»	7710371122	Производство	По факту	Московская область, Рузский район, п. Тучково, Технологический проезд, д. 7/2	1a74f808-b0c4-491a-a7ff-3dd01f10d72c	г.о. Рузский	Тучково	Бункер 8 - ТБО - 1; Бункер 27 - ТБО - 1	Производство и коммерция
69	Басалгина Ольга Львовна	7731198829	Прочее	По факту	деревня Устье, 72, Рузский городской округ, Московская область	6281f99b-2709-482c-be87-7a31a4a2c220	г.о. Рузский	Сельское поселение Старорузское	Евро 1.1 - ТБО - 1	Производство и коммерция
70	БИЗНЕС СОПРОВОЖДЕНИЕ ООО	5032278657	Торговля	По норме	рабочий посёлок Тучково, ул. Партизан д. 50А, Рузский городской округ, Московская область	4e952b77-b8bd-4430-8d48-f9f84e8eeef0	г.о. Рузский	Тучково	Евро 1.1 серий РО - ТБО - 2	Производство и коммерция
71	Войсковая часть 66631	7722830317	Спец. объекты	По факту	Московская обл., Рузский р-он, п. Горбово	ae0ddc88-ed6c-4820-9454-e6dc3912bd00	г.о. Рузский	Сельское поселение Дороховское	Евро 1.1 серий РО - ТБО - 1	Объекты социальной инфраструктуры, администрация
72	Волоколамского территориального управления силами и средствами ГКУ МО «Мособлпожспас»	5027130077	Бюджетные организации	По факту	Московская область, Рузский городской округ, г. Руза, ул. Революционная, д. 62, ГКУ МО «МОСОБЛПОЖСПАС»	46265d55-b16c-4127-bc08-2678489e9090	г.о. Рузский	Руза	Евро 0.8 - ТБО - 1	Объекты социальной инфраструктуры, администрация
73	Волоколамского территориального управления силами и средствами ГКУ МО «Мособлпожспас»	5027130077	Бюджетные организации	По факту	Московская область, Рузский городской округ, г. Руза, ул. Социалистическая, 74/1, ГКУ МО «МОСОБЛПОЖСПАС»	e1f843bc-1045-4ee7-98fb-165b2ae0bfbb	г.о. Рузский	Руза	Евро 0.8 - ТБО - 1	Объекты социальной инфраструктуры, администрация
74	Волоколамского территориального управления силами и средствами ГКУ МО «Мособлпожспас»	5027130077	Бюджетные организации	По факту	Рузский район, п. Белаяя гора, ГКУ МО «МОСОБЛПОЖСПАС»	959e93b5-1aef-411e-98d7-101e77a41f00	г.о. Рузский	сельское поселение Ивановское	Обычный 0.75 - ТБО - 2; Евро 0.8 - ТБО - 1	Объекты социальной инфраструктуры, администрация
75	Галактионова Е. Ю.	5015003907	Услуги	По факту	деревня Нововолково, Рузский городской округ, Московская область	ae17bb1c-9206-4484-8566-2e40c5255200	г.о. Рузский	Сельское поселение Волковское	Подбор - PCO - 1; Обычный 0.75 - ТБО - 3	ИЖС (Площадки общего пользования)
76	Галюнов Владимир Михайлович	5075000348	Коммерция	По норме	г. Руза, пл. Партизан, д. 8	968594d5-0798-4b37-aa1e-23dcdbc79c00	г.о. Рузский	Руза	Евро 1.1 - ТБО - 2	Производство и коммерция
77	ГАПОУ МО «Московский Губернский колледж искусств»	5047016855	Бюджетные организации	По факту	Московская область, Рузский район, п. Дорохово, ул. Школьная, д. 12а	53922373-583f-4729-8321-e29df7635f00	г.о. Рузский	Сельское поселение Дороховское	Евро 1.1 серий РО - ТБО - 2	Объекты социальной инфраструктуры, администрация
78	ГАУ МО «Центр спортивной подготовки по игровым видам спорта №1»	5075012595	Бюджетные организации	По норме	Северный микрорайон, д. 10, Руза, Московская область	6428b91d-18da-4503-bef6-ecce0e5c5710	г.о. Рузский	Руза	PCO сетка РО - PCO - 1; Евро 1.1 - ТБО - 1; Евро 1.1 серий РО - ТБО - 1; Бункер 8 - ТБО - 1	Объекты социальной инфраструктуры, администрация
79	ГБОУ ДПО ЦВВИС	7719210793	Бюджетные организации	По факту	Московская область, Рузский район, п. Тучково, ул. Данилова, д. 101	413485ce-dec0-49d9-a076-e6501bd41600	г.о. Рузский	Тучково	Евро 1.1 серий РО - ТБО - 7, Бункер 8 - КГМ - 1	Объекты социальной инфраструктуры, администрация
80	ГБПОУ МО «КРАСНОГОРСКИЙ КОЛЛЕДЖ»	5024002197	Бюджетные организации	По факту	Восточная улица, 25, рабочий посёлок Тучково, Рузский городской округ, Московская область «КРАСНОГОРСКИЙ КОЛЛЕДЖ»	4e4191b8-8e43-4b82-9368-2651fd3e9500	г.о. Рузский	Тучково	Евро 1.1 серий РО - ТБО - 1	Объекты социальной инфраструктуры, администрация
81	ГБПОУ МО «МОСКОВСКИЙ ОБЛАСТНОЙ МЕДИЦИНСКИЙ КОЛЛЕДЖ №1»	7702061303	Бюджетные организации	По норме	г. Руза, пл. Партизан, д. 8	968594d5-0798-4b37-aa1e-23dcdbc79c00	г.о. Рузский	Руза	Евро 1.1 - ТБО - 2	Производство и коммерция
82	ГБПОУ МО «МОСКОВСКИЙ ОБЛАСТНОЙ МЕДИЦИНСКИЙ КОЛЛЕДЖ №1»	7702061303	Бюджетные организации	По норме	г. Руза, ул. Революционная, д. 59	d52ecc52-9d17-4792-a200-963fe63dcb00	г.о. Рузский	Руза	PCO сетка РО - PCO - 1; Евро 1.1 серий РО - ТБО - 4	МКД
83	ГБПОУ МО «УОР № 2»	5015006886	Бюджетные организации	По факту	п. Тучково, ул. Советская, д. 17а (ГБПОУ МО «УОР № 2»)	49c57a2c-15fb-4da2-a698-5f9196df88b0	г.о. Рузский	Тучково	Евро 1.1 серий РО - ТБО - 3	Объекты социальной инфраструктуры, администрация
84	ГБПОУ МО «УОР № 4»	5048053923	Бюджетные организации	По факту	г. Руза, ш. Волоколамское, д. 4	6c5112ac-bdb2-4608-8126-7dcdec798900	г.о. Рузский	Руза	Обычный 0.75 - ТБО - 1; Евро 1.1 - ТБО - 2	Объекты социальной инфраструктуры, администрация
85	ГБУ МО «Мосавтодор»	5000001525	Бюджетные организации	По факту	г. Руза, Красный проезд, д. 13	bc917b28-020f-4695-8e47-374c12819000	г.о. Рузский	Руза	Бункер 8 - ТБО - 2	Производство и коммерция
86	ГБУ МО «Мособлмедсервис»	7751527121	Бюджетные организации	По норме	п. Тучково ул. Лебеденко д. 17	ce17dc16-fbcb-421c-befe-a65826d9c520	г.о. Рузский	Тучково	PCO сетка РО - PCO - 1; Евро 1.1 серий РО - ТБО - 2, Бункер 8 - КГМ - 1	МКД
87	ГБУВ МО «ТЕРВЕТУПРАВЛЕНИЕ №1»	5032099834	Бюджетные организации	По факту	г. Руза ул. Социалистическая, д. 74 А	e1c49f47-fb25-425b-9dc5-8af748e95030	г.о. Рузский	Руза	Обычный 0.75 - ТБО - 2	Производство и коммерция
88	ГБУЗ МО «МОССМП»	5024181820	Бюджетные организации	По норме	1-я Советская улица, 5А, посёлок Дорохово, Рузский городской округ, Московская область	b2c93ebe-7e41-4d1f-8820-0ae60a6c3f00	г.о. Рузский	Сельское поселение Дороховское	Евро 1.1 серий РО - ТБО - 1	Производство и коммерция
89	ГБУЗ МО «МОССМП»	5024181820	Бюджетные организации	По норме	г. Руза ул. Социалистическая, д. 74 А	c1c49f47-fb25-425b-9dc5-8af748e95030	г.о. Рузский	Руза	Обычный 0.75 - ТБО - 2	Производство и коммерция

90	ГБУЗ МО "МОССМП"	5024181820	Бюджетные организации	По нормe	Московская область, Рузский городской округ, п. Тучково, ул. 8 Марта, д. 1	05bbc9a-3b36-4c65-a51d-6bc5e80b57	г.о. Рузский	Тучково	Евро 1 серый РО - ТБО - 1	Объекты социальной инфраструктуры, администрации
91	ГБУК МО «Музей "Новый Иерусалим"»	5017003658	Бюджетные организации	По факту	деревня Петрищево, 89, Рузский городской округ, Московская область	6c9b42f8-90e6-4ba5-8ba8-d0550c01f1	г.о. Рузский	Сельское поселение Дороховское	Контейнер 0.24 - ТБО - 1	Объекты социальной инфраструктуры, администрации
92	ГБУСО МО «Рузский ЦСО»	5075015571	Бюджетные организации	По нормe	г. Руза ул. Федеративная д. 11	465ddee-6e4a-400f-b44f-6f24dad113f0	г.о. Рузский	Руза	PCO сетка РО - PCO - 1, Евро 1.1 серый РО - ТБО - 3, Бункер 8 - КГМ - 1	МКД
93	Гиндин Владимир Анатольевич	5028000552	Торговля	По нормe	г. Руза, ул. Микрорайон, д. 9	93bb3b16-e01f-49b6-870a-823a885c56	г.о. Рузский	Руза	PCO сетка РО - PCO - 1, Евро 1.1 серый РО - ТБО - 7, Бункер 8 - КГМ - 1	МКД
94	ГКОУ МО «Созвездие»	5075010809	Бюджетные организации	По факту	143103, Московская обл, Руза г., Волоколамское ш, дом № 4, Созвездие	b94608f-eb8e-4800-9acb-013b54a8a2	г.о. Рузский	Руза	Обычный 0.75 - ТБО - 2; Евро 1.1 серый РО - ТБО - 2	Объекты социальной инфраструктуры, администрации
95	ГКУ МО "Рузский центр занятости населения"	5075014063	Бюджетные организации	По нормe	г. Руза, пл. Партизан, д. 8	968594d5-0798-4b37-aa1e-23dcdbc79c	г.о. Рузский	Руза	Евро 1.1 - ТБО - 2	Производство и коммерция
96	ГКУСО МО «Рузский СРЦН «Астарты»	5075012490	Бюджетные организации	По нормe	д. Ситыково, ул. Родниковая, д. 1	e4a763a0-fb6f-41ee-b85e-2fb2397ed58f	г.о. Рузский	Сельское поселение Старорузское	Евро 1.1 серый РО - ТБО - 1	МКД
97	ГОСЖИЛИНСПЕКЦИЯ Московской области	5018092629	Бюджетные организации	По нормe	г. Руза, пл. Партизан, д. 8	968594d5-0798-4b37-aa1e-23dcdbc79c	г.о. Рузский	Руза	Евро 1.1 - ТБО - 2	Производство и коммерция
98	Государственное бюджетное учреждение города Москвы «Научно-практический реабилитационный центр»	7715092154	Бюджетные организации	По факту	Московская область, Рузский городской округ, д. Лобково, д. 498А	71cf12af-95ba-4851-b908-b8ede861a62	г.о. Рузский	Сельское поселение Дороховское	Евро 1.1 серый РО - ТБО - 5	Объекты социальной инфраструктуры, администрации
99	ГОСУДАРСТВЕННОЕ УЧРЕЖДЕНИЕ - ГЛАВНОЕ УПРАВЛЕНИЕ ПЕНСИОННОГО ФОНДА РОССИЙСКОЙ ФЕДЕРАЦИИ №2 ПО Г. МОСК	7732119617	Бюджетные организации	По нормe	г. Руза ул. Федеративная д. 11	465ddee-6e4a-400f-b44f-6f24dad113f0	г.о. Рузский	Руза	PCO сетка РО - PCO - 1, Евро 1.1 серый РО - ТБО - 3; Бункер 8 - КГМ - 1	МКД
100	ГСК-1 "Филимонцево"	5075037039	Прочее	По факту	улица Филимонцево, Руза, Московская область	f70e5298-054a-49ca-9cf5-969a75d37af0	г.о. Рузский	Руза	Обычный 0.75 - ТБО - 4	Производство и коммерция
101	ГУ "Мособлводхоз"	7708111624	Бюджетные организации	По факту	Московская область, Рузский городской округ, д. Копцево (около территории зоопарка)	fb8f563-8551-4790-bdde-aa50c259f81	г.о. Рузский	сельское поселение Ивановское	Евро 1.1 серый РО - ТБО - 2	Производство и коммерция
102	ГУ МВД России по Московской области	7703037039	Бюджетные организации	По факту	п. Дорохово, 86 км минского шоссе	a5ecb38e-be18-42de-a63d-4a35489a4f0	г.о. Рузский	Сельское поселение Дороховское	Бункер 8 - ТБО - 1	Объекты социальной инфраструктуры, администрации
103	ГУП МО «МО БТИ»	5000001388	Бюджетные организации	По нормe	г. Руза, пл. Партизан, д. 8	968594d5-0798-4b37-aa1e-23dcdbc79c	г.о. Рузский	Руза	Евро 1.1 - ТБО - 2	Производство и коммерция
104	ГУП МО «МО БТИ»	5000001388	Бюджетные организации	По нормe	п. Тучково ул. Лебеденко д. 17	ce17dc16-fbcb-421e-befe-a65826d9c52	г.о. Рузский	Тучково	PCO сетка РО - PCO - 1, Евро 1.1 серый РО - ТБО - 2, Бункер 8 - КГМ - 1	МКД
105	ДЕТСКИЙ САД ЯРКИЕ ЛАДОШКИ ЦК	5075027545	Соц.-Адм. объекты	По нормe	г. Руза, ул. Микрорайон, д. 9	93bb3b16-e01f-49b6-870a-823a885c56	г.о. Рузский	Руза	PCO сетка РО - PCO - 1, Евро 1.1 серый РО - ТБО - 7, Бункер 8 - КГМ - 1	МКД
106	ДНО «Дружба»	5075015638	СНТ	По факту	деревня Крюково, Рузский городской округ, Московская область ДНО Дружба	4ae378ac-0f5d-40a1-b49c-bea769962a2	г.о. Рузский	Сельское поселение Колобагинское	Евро 1.1 серый РО - ТБО - 3	Садовые товарищества
107	ДНП «Руза Резорт»	7713734896	СНТ	По факту	деревня Вражеское, Рузский городской округ, Московская область	d33d8e9e-7e16-49f1-b529-626fa69e42	г.о. Рузский	Сельское поселение Старорузское	Бункер 8 - ТБО - 1	Садовые товарищества
108	ДНТ "ДАЧНЫЙ ПОСЕЛОК 40 ЛЕТ ОКТЯБРЯ"	5075017018	СНТ	По факту	улица 40 лет Октября, посёлок Дорохово, Рузский г.о. Московская область	fd609105-e96f-4418-bdec-e06cd62885f	г.о. Рузский	Сельское поселение Дороховское	Обычный 0.75 - ТБО - 2	Садовые товарищества
109	ДНТ "Мосгаз-Руза 2"	5075012154	СНТ	По факту	д. Нестеро, рузский городской округ СТ Мосгаз	357dcd3a-1e49-4ddf-b1bb-6cb14edc0b	г.о. Рузский	Сельское поселение Старорузское	Евро 1.1 серый РО - ТБО - 3	Садовые товарищества
110	ДНТ «Рузаево»	5075011810	СНТ	По факту	д. Нестеро, СНТ "Рузаево"	00e5073a-0246-4f8e-8116-1656e450e7	г.о. Рузский	Сельское поселение Дороховское	Евро 1.1 серый РО - ТБО - 4	Садовые товарищества
111	ДНТ «ЦАРСКОЕ СЕЛО»	5075014289	СНТ	По факту	д. Ожигово, СНТ "Царское село"	1b0852e2-e5ed-4fca-b965-2970de12e1	г.о. Рузский	Сельское поселение Колобагинское	Евро 1.1 серый РО - ТБО - 5	Садовые товарищества
112	Долж Оксана Петровна	5027413018	Коммерция	По нормe	д. Поречье, д. 27	081d45b5-f076-44e1-b6fc-16f85a555b8	г.о. Рузский	Сельское поселение Колобагинское	PCO сетка РО - PCO - 1, Евро 1.1 серый РО - ТБО - 3, Бункер 8 - КГМ - 1	МКД
113	ДОМСТРОЙ ООО	5075036405	Коммерция	По нормe	п. Тучково, ул. Заводская, д. 4	4f7f15b-553f-4785-a5c4-c677f732564	г.о. Рузский	Тучково	PCO сетка РО - PCO - 2, Евро 1.1 серый РО - ТБО - 4	МКД
114	Донскова Л. Ю.	СНП/С 097	Торговля	По нормe	п. Тучково, ул. Кирова, д. 31	12b76a9c-6af1-4dc8-859f-a8162661df0	г.о. Рузский	Тучково	Подбор - PCO - 1, Подбор - ТБО - 1	ИЖС (Площадки общего пользования)
115	ДТК «РУЗА» - АНО	5075000536	Прочее	По факту	деревня Старая Руза, ДТК, Рузский городской округ, Московская область	5dbfe57e-7ef0-42ea-b01f-70a6cd8b064	г.о. Рузский	Сельское поселение Старорузское	Евро 1.1 серый РО - ТБО - 3	Производство и коммерция
116	Дьячкова Оксана Васильевна	5075034703	Торговля	По нормe	г. Руза ул. Федеративная д. 11	465ddee-6e4a-400f-b44f-6f24dad113f0	г.о. Рузский	Руза	PCO сетка РО - PCO - 1; Евро 1.1 серый РО - ТБО - 3, Бункер 8 - КГМ - 1	МКД
117	ЖСПК «Посад «Белые Камни»	5075009440	СНТ	По факту	деревня Федотово, Рузский городской округ, Московская область	f06cc876-f774-467c-825c-7838312736	г.о. Рузский	Сельское поселение Дороховское	Евро 1.1 серый РО - ТБО - 4	Производство и коммерция
118	ЗАО «Арсенал РОСТ»	5018068390	Прочее	По факту	Московская область, Рузский городской округ, с/п Дороховское, 86 км Минского шоссе, д. 9	345e760c-b205-43ff-b619-a9563b10e0	г.о. Рузский	Сельское поселение Дороховское	Евро 1.1 серый РО - ТБО - 2, Бункер 8 - КГМ - 1	Производство и коммерция

119	ЗАО «Контранс»	5075030749	Прочее	По факту	Восточная улица, 1 стр. 5, рабочий поселок Тучково, Рузский городской округ, Московская область	516bcbdd0-187c-42d3-ab98-4ad6592ad1d1	г.о. Рузский	Тучково	Евро I серия PO - TBO - 4; Бункер 8 - КТМ - 1	Производство и коммерция
120	ЗАО «Московская кофейня на павле»	5075011400	Производство	По факту	Россия, Московская область, Рузский городской округ, рабочий поселок Тучково, улица Партизан, 49	e62252f5470-4dd4-bbfb-06e37535d5f4	г.о. Рузский	(пусто)	Бункер 8 - КТМ - 0	Не являн
121	ЗАО «Московская кофейня на павле»	5075011400	Производство	По факту	г. Руз, ул. Мирораборн, д. 9	52ca118-762d-406f-4a8b-8511b346c	г.о. Рузский	Тучково	Евро I серия PO - TBO - 3; Бункер 8 - TBO - 1	Производство и коммерция
122	ЗАО «Паритет-Фарма»	5075017434	Торговля	По норме	г. Руз, ул. Ульяновская, д. 5	91bb3b16-e01f-49b6-870a-823a885c56	г.о. Рузский	Руза	PCO сетка PO - PCO - 1; Евро I серия PO - TBO - 2; Бункер 8 - КТМ - 1	МКД
123	ЗАО «Паритет-Фарма»	5075017434	Торговля	По норме	Московская область, Рузский городской округ, д. Тучково, ул. Восточная, д. 29	b664622e-3ab9-4106-879e-61b067f6c9d	г.о. Рузский	Руза	PCO сетка PO - PCO - 1; Евро I серия PO - TBO - 7	МКД
124	ЗАО «Первый автокомбинат сервиса»	7715217068	Прочее	По факту	Московская область, Рузский городской округ, улица Милора Алексеева, 40, поселок Колосово, Рузский городской округ, Московская область	ae91b01f-ff8a-4899-af5c-700c3c19ad79	г.о. Рузский	Тучково	Евро I серия PO - TBO - 1	Производство и коммерция
125	ЗАО «Сибур-Петролеум»	7727180750	Прочее	По факту	улица Партизан, 49, рабочий поселок Тучково, Рузский городской округ, Московская область	3d10f6dd-698e-4e84-bc41-3ca1bd24d	г.о. Рузский	Сельское поселение Колосовское	Евро I серия PO - TBO - 2	Производство и коммерция
126	ЗАО «ТЭЛ-ПОЛИС»	5075011104	Производство	По факту	улица Партизан, 49, рабочий поселок Тучково, Рузский городской округ, Московская область	7d3563e5-b641-4d8f-bd4b-0e2b53b1466	г.о. Рузский	Тучково	Бункер 27 - TBO - 1	Производство и коммерция
127	ЗАО Дом отдыха "Руза"	5075019752	Прочее	По факту	деревня Устье, Рузский городской округ, Московская область, ЗАО Дом отдыха "Руза", ул. Орешковского лесничество, д. 33	76699985-dbb2-473c-8d42-f90379ff24f	г.о. Рузский	Сельское поселение Староузское	Бункер 8 PO - TBO - 1	Производство и коммерция
128	ЗАО «Орешковский филиал ТКУ МО "МОСОБЛПЕС"»	5038004331	Бюджетные организации	По факту	ул. Орешковского лесничество, д. 33	459467a8-c894-415a-bec6-eb15f44b62	г.о. Рузский	Руза	Обычный 075 - TBO - 1	Производство и коммерция
129	ЗАО «Златки Роман Александрович»	7747264408	Коммерция	По норме	п. Тучково ул. Лебеденко д. 17	ce17d516-fbcb-421c-befe-a61826d9c32	г.о. Рузский	Тучково	PCO сетка PO - PCO - 1; Евро I серия PO - TBO - 2; Бункер 8 - КТМ - 1	МКД
130	ИН Путьнин А.Н.	50750001134	Торговля	По норме	г. Руза, ул. Революционная, д. 21	794e20ee-010b-44af-b305-a686198c6c	г.о. Рузский	Руза	PCO сетка PO - PCO - 1; Евро I серия PO - TBO - 4; Бункер 8 - КТМ - 1	МКД
131	ИН Путьнин А.Н.	50750001134	Торговля	По норме	г. Руза, ул. Ульяновская, д. 5	b664622e-3ab9-4106-879e-61b067f6c9d	г.о. Рузский	Руза	PCO сетка PO - PCO - 1; Евро I серия PO - TBO - 7	МКД
132	Индивидуальный предприниматель Кордак Иван Ильич	77180970866	Торговля	По норме	п. Дорохово, ул. Невзлетского, д. 49	acdb577-8cd-422f-8b03-4324f0b6676	г.о. Рузский	Сельское поселение Дороховское	PCO сетка PO - PCO - 1; Евро I серия PO - TBO - 3	ИЖС (Площадки общего пользования)
133	Индивидуальный предприниматель Сидорова Мария Владимировна	50750012504	Услуги	По норме	п. Тучково ул. Партизан 33	4e22cb94-f3d2-416c-b88a-83252877f4f	г.о. Рузский	Тучково	PCO сетка PO - PCO - 1; Евро I серия PO - TBO - 4; Бункер 8 - КТМ - 1	МКД
134	Индивидуальный предприниматель Филиппов Виталий Анатольевич	5075000804	Прочее	По факту	улица Лебеденко, д. 32, рабочий поселок Тучково, Рузский городской округ, Московская область	cb8040b-4c6e-4e08-a1d0-f54d818817	г.о. Рузский	Тучково	Евро I серия PO - TBO - 2	Производство и коммерция
135	Индивидуальный предприниматель Халиберова Патимат Мамуровна	50750257245	Торговля	По норме	п. Сельское, д. 30	9f8c3ad-84c5-43e4-921c-e67392626e	г.о. Рузский	Сельское поселение Староузское	Евро I серия PO - TBO - 6; Бункер 8 - КТМ - 1	МКД
136	Индивидуальный предприниматель Целуйко Ольга Михайловна	5075041133	Услуги	По норме	г. Руза, ул. Солнцева, д. 22	95294640-bb3b-4756-9dad-1641deaf8f	г.о. Рузский	Руза	PCO сетка PO - PCO - 1; Евро I серия PO - TBO - 4	МКД
137	ИП (КФХ) Анавкини М.В.	5075004641	Торговля	По норме	д. Бабьино	153c1fcd-5c80-49a6-b5af-842c507c6d	г.о. Рузский	Сельское поселение Волжское	Бункер 8 - TBO - 1	ИЖС (Площадки общего пользования)
138	ИП (КФХ) Шаловалова Е.Н.	7743349177	Услуги	По норме	деревня Колпцево, Рузский городской округ, Московская область	b8635529-153d-4f7b-97d4-b776c8b5e9	г.о. Рузский	Сельское поселение Иваловское	Евро I серия PO - TBO - 2	ИЖС (Площадки общего пользования)
139	ИП Абдурахманова Д.И.	5075612717	Производство	По норме	г. Руза ул. Федеративная д. 11	465dddee-6e4a-400f-b44f-6244ad138f	г.о. Рузский	Иваловское	PCO сетка PO - PCO - 1; Евро I серия PO - TBO - 3; Бункер 8 - КТМ - 1	МКД
140	ИП Аккурин Марс Нилевич	5812648181	Услуги	По норме	д. Ленково, д. 2	5e85e43e-6587-4b59-889d-4e8810c473	г.о. Рузский	Сельское поселение Иваловское	Евро I серия PO - TBO - 1	МКД
141	ИП Алвердян А.А.	5020151254	Торговля	По норме	г. Руза ул. Федеративная д. 11	465dddee-6e4a-400f-b44f-6244ad138f	г.о. Рузский	Руза	PCO сетка PO - PCO - 1; Евро I серия PO - TBO - 3; Бункер 8 - КТМ - 1	МКД
142	ИП Алексеева Ольга Александровна	7706049486	Прочее	По факту	деревня Подпоялово, Рузский городской округ, Московская область	8350f96-993b-4d11-a7ef-d67b0c8b87	г.о. Рузский	Сельское поселение Иваловское	Евро I серия PO - TBO - 2	Производство и коммерция
143	ИП Альмедилин Алексей Викторович	77100234676	Прочее	По факту	п. Тучково мкр. Восточный д. 31 (Верный 1297)	4e2c145-234d-4c0d-ave7-2d5401c48	г.о. Рузский	Тучково	Евро 08 - TBO - 2; Евро I серия PO - TBO - 2	Производство и коммерция
144	ИП Анзель Эскандер Эзраевич	6216009273	Услуги	По норме	п. Колосово, ул. Попова, 12	b50761ee-ee14-4db1-b7d9-90d04328ba	г.о. Рузский	Сельское поселение Колосовское	PCO сетка PO - PCO - 1; Евро I серия PO - TBO - 10; Бункер 8 - КТМ - 1	МКД
145	ИП Ананикин В.М.	50756081626	Торговля	По норме	д. Нововолково, д. 12	2e9659c4-e543-4565-9120-04cc6b725f	г.о. Рузский	Сельское поселение Волжское	PCO сетка PO - PCO - 1; Бункер 8 - TBO - 1	МКД
146	ИП Ананьева Анна Анатольевна	50750032767	Торговля	По норме	п. Тучково ул. Луговая, д. 3	508dc1e4-3f67-431e-ba27-6728cb150c	г.о. Рузский	Тучково	PCO сетка PO - PCO - 1; Евро I серия PO - TBO - 4	МКД
147	ИП Андреева Людмила Валентиновна	50750002650	Торговля	По норме	п. Тучково ул. Партизан, д. 27	08472f8-625d-4134-9add-efc115ca1	г.о. Рузский	Тучково	PCO сетка PO - PCO - 2; Евро I серия PO - TBO - 3; Бункер 8 - КТМ - 1	МКД
148	ИП Антипенко Елена Владимировна	50750271187	Услуги	По норме	г. Руза, пл. Партизан, д. 8	968594d5-0798-4b37-aal1e-23dc8c79c	г.о. Рузский	Руза	Евро I серия PO - TBO - 2	Производство и коммерция

149	ИП Антонов А.В.	50750000300	Торговля	По норме	г. Руза, ул. Новая, д. 1	6e3e1b1727e547ad547a214dd86966f14	г.о. Рузский	Руза	Сельское поселение Колобняжское	РСО сетка РО - РСО - 1; Евро 1 1 серий РО - ТБО - 4	МКД
150	ИП Антохин Александр Сергеевич	50750010486	Торговля	По норме	п. Колобняжино, ул. Попова, 32	b507e1caee144ab1b57d990d04328ea	г.о. Рузский	Сельское поселение Колобняжское	РСО сетка РО - РСО - 1; Евро 1 1 серий РО - ТБО - 10; Буллер 8 - КТМ - 1	МКД	
151	ИП Алаева И.К.	58250008786	Торговля	По норме	п. Дорохово, ул. Висние, д. 2а	101d7834cc894d89ba1bcb4e4e38	г.о. Рузский	Сельское поселение Дороховское	РСО сетка РО - РСО - 1; Евро 1 1 серий РО - ТБО - 3; Буллер 8 - КТМ - 1	МКД	
152	ИП Аракелян Т.Е.	64511273238	Торговля	По норме	п. Тучково мкр. Восточный 10	07e6440ac113144e1a81dfe993022e0a34	г.о. Рузский	Тучково	РСО сетка РО - РСО - 1; Евро 1 1 серий РО - ТБО - 8	МКД	
153	ИП Арсеньева Лариса Николаевна	50756029441	Торговля	По норме	п. Тучково ул. Партизан 33	4c22e094042416cc888a8525a77f14f	г.о. Рузский	Тучково	РСО сетка РО - РСО - 1; Евро 1 1 серий РО - ТБО - 4; Буллер 8 - КТМ - 1	МКД	
154	ИП Арутюнян Б.С.	36622917408	Торговля	По норме	п. Тучково, ул. Советская, д. 20	02e26720c68c4b624b64657984439f	г.о. Рузский	Тучково	РСО сетка РО - РСО - 1; Евро 1 1 серий РО - ТБО - 5	МКД	
155	ИП Асеева Людья Анатольевна	50750005971	Торговля	По норме	п. Тучково, ул. Советская, д. 20	02e26720c68c4b624b64657984439f	г.о. Рузский	Тучково	РСО сетка РО - РСО - 1; Евро 1 1 серий РО - ТБО - 5	МКД	
156	ИП Атнагулова Вера Николаевна	5032283438	Торговля	По норме	г. Руза ул. Фабриканская д. 11	4655d8ee6c44469f844f024da1131f	г.о. Рузский	Руза	РСО сетка РО - РСО - 1; Евро 1 1 серий РО - ТБО - 3; Буллер 8 - КТМ - 1	МКД	
157	ИП Байбас Д.Т.	50756109156	Торговля	По норме	г. Руза, ул. Миротайон, д. 9	91b63b16401f49b6470b4234885c56	г.о. Рузский	Руза	РСО сетка РО - РСО - 1; Евро 1 1 серий РО - ТБО - 7; Буллер 8 - КТМ - 1	МКД	
158	ИП Бабакина Александр Николаевич	50750175355	Услуги	По норме	п. Тучково ул. Партизан 33	4c22e094042416cc888a8525a77f14f	г.о. Рузский	Тучково	РСО сетка РО - РСО - 1; Евро 1 1 серий РО - ТБО - 4; Буллер 8 - КТМ - 1	МКД	
159	ИП Балков Л.И.	507500221986	Торговля	По норме	г. Руза ул. Гладишова 1А	0e6b9465c019d490d943744f9e15148	г.о. Рузский	Руза	РСО сетка РО - РСО - 1; Евро 1 1 серий РО - ТБО - 4	МКД	
160	ИП Байков Д.И.	50750221986	Торговля	По норме	г. Руза, ул. Ульяновская, д. 5	b654622c3ab9411b6879641b6676c9d	г.о. Рузский	Руза	РСО сетка РО - РСО - 1; Евро 1 1 серий РО - ТБО - 7	МКД	
161	ИП Байкова В.В.	50750106644	Торговля	По норме	п. Новополево, д. 12	2e9c59c4e5434565912004e6b725e	г.о. Рузский	Сельское поселение Волжское	РСО сетка РО - РСО - 1; Буллер 8 - ТБО - 1	МКД	
162	ИП Билова Ольга Паризловна	50750045450	Торговля	По норме	г. Руза, пер. Интернациональный, д. 4	bc46714d56114f6e972347982ca586	г.о. Рузский	Сельское поселение Волжское	РСО сетка РО - РСО - 1; Евро 1 1 серий РО - ТБО - 1	МКД	
163	ИП Барабашова А.Д.	77060034974	Услуги	По факту	с п. Ивановское, вблизи д. Щербинки, о/д Светлячок	29723a8c21684e21b9e42b100b63e7	г.о. Рузский	Сельское поселение Ивановское	Обычный 0.75 - ТБО - 1	Объекты социальной инфраструктуры,	
164	ИП Баранская Наталья Алексеевна	50750052298	Торговля	По норме	п. Тучково, мкр. Восточный, д. 25а	d19d5b4e22c42c7846c4f19894b604	г.о. Рузский	Тучково	Подбор - РСО - 1; Евро 1 1 серий РО - ТБО - 5; Буллер 8 - ТБО - 1	МКД	
165	ИП Беломыца Галина Александровна	507500321942	Прочее	По норме	п. Тучково, ул. Партизан, д. 27	98847278625641349ad4e61156ac11	г.о. Рузский	Тучково	РСО сетка РО - РСО - 2; Евро 1 1 серий РО - ТБО - 3; Буллер 8 - КТМ - 1	МКД	
166	ИП Белов Владимир Владимирович	50750071124	Торговля	По норме	г. Руза, ул. Революционная, д. 21	794e20ee050b44afcb30548631986bc	г.о. Рузский	Руза	РСО сетка РО - РСО - 1; Евро 1 1 серий РО - ТБО - 4; Буллер 8 - КТМ - 1	МКД	
167	ИП Бессараб Н.И.	50750000790	Торговля	По норме	г. Руза ул. Федеративная д. 11	4655d8ee6c44469f844f024da1131f	г.о. Рузский	Руза	РСО сетка РО - РСО - 1; Евро 1 1 серий РО - ТБО - 3; Буллер 8 - КТМ - 1	МКД	
168	ИП Богачев М.И.	50750010298	Торговля	По норме	д. Новополево, д. 12	2e9c59c4e5434565912004e6b725e	г.о. Рузский	Сельское поселение Волжское	РСО сетка РО - РСО - 1; Буллер 8 - ТБО - 1	МКД	
169	ИП Вошкин С.А.	50321759268	Услуги	По норме	г. Руза, ул. Миротайон, д. 17	af0c8914ee4776484672196eaf7fb	г.о. Рузский	Руза	РСО сетка РО - РСО - 1; Евро 1 1 серий РО - ТБО - 3; Буллер 8 - ТБО - 1	МКД	
170	ИП Борисов С.В.	50750001521	Прочее	По норме	г. Руза ул. Высокая 3	bb4316099abc434f594f43e1b0ba25a3	г.о. Рузский	Руза	РСО сетка РО - РСО - 1; Евро 1 1 серий РО - ТБО - 1; Буллер 8 РО - КТМ - 1	МКД	
171	ИП Бормотова В.И.	50750111694	Услуги	По норме	п. Покровское, ул. Комсомольская, д. 14	37322bee673462497617d30ce7e79	г.о. Рузский	Сельское поселение Волжское	РСО сетка РО - РСО - 1; Евро 1 1 серий РО - ТБО - 4; Буллер 8 - ТБО - 1	МКД	
172	ИП Болкаев Алексей Викторович	50280195615	Торговля	По факту	Московская область, Рузский городской округ, г. Руза ул. Калаша, д. 37А	69a5bb00e02b483e4119463292080f	г.о. Рузский	Руза	Буллер 8 - ТБО - 1	Производство и комплектация	
173	ИП Булагов А.Г.	77030134691	Услуги	По факту	г. Руза ул. Федеративная д. 11	4655d8ee6c44469f844f024da1131f	г.о. Рузский	Руза	РСО сетка РО - РСО - 1; Евро 1 1 серий РО - ТБО - 3; Буллер 8 - КТМ - 1	МКД	
174	ИП Букурса Е.А.	50750211188	Услуги	По норме	г. Руза ул. Гладишова 6	34c874046814a669dad0458102108	г.о. Рузский	Руза	РСО сетка РО - РСО - 1; Евро 1 1 серий РО - ТБО - 2	МКД	
175	ИП Бурмистенкова Г.А.	50750012751	Прочее	По факту	Московская область, Рузский городской округ, п. Гладишова, д. 17Б	02752459d2d4f6848e14d87fb1672	г.о. Рузский	Сельское поселение Ивановское	Евро 1 1 - ТБО - 1	Производство и комплектация	
176	ИП Варякина Наталья Александровна	50750003511	Услуги	По норме	д. Нестерово, д. 98	bdc4e86218b2418f871a4d875bc9e27	г.о. Рузский	Сельское поселение Ставоульское	РСО сетка РО - РСО - 1; Евро 1 1 серий РО - ТБО - 7; Буллер 8 - КТМ - 1	МКД	
177	ИП Варданян А.М.	77282128485	Торговля	По норме	д. Нестерово, д. 98	bdc4e86218b2418f871a4d875bc9e27	г.о. Рузский	Сельское поселение Ставоульское	РСО сетка РО - РСО - 1; Евро 1 1 серий РО - ТБО - 7; Буллер 8 - КТМ - 1	МКД	
178	ИП Варданян А.М.	77282128485	Торговля	По норме	п. Тучково, ул. Лебедкино, д. 27	abc09b14e7b4c3848a04512ba6f	г.о. Рузский	Тучково	РСО сетка РО - РСО - 2; Евро 1 1 серий РО - ТБО - 3	МКД	
179	ИП Варданян Артур Маратович	73260962673	Торговля	По норме	п. Тучково, ул. Партизан, д. 27	98847278625641349ad4e61156ac11	г.о. Рузский	Тучково	РСО сетка РО - РСО - 2; Евро 1 1 серий РО - ТБО - 3; Буллер 8 - КТМ - 1	МКД	
180	ИП Вардапетян Эдгар Самвелович Э	50750433254	Услуги	По норме	п. Тучково, ул. Партизан, д. 27	98847278625641349ad4e61156ac11	г.о. Рузский	Тучково	РСО сетка РО - РСО - 2; Евро 1 1 серий РО - ТБО - 3; Буллер 8 - КТМ - 1	МКД	
181	ИП Васильевский В.С.	50750009044	Услуги	По норме	деревня Лузино, Рузский городской округ, Московская область	891a304b4c7c454b48970522f0f6006	г.о. Рузский	Сельское поселение Ставоульское	Евро 1 1 серий РО - ТБО - 1	ИЖС (Площадка общего пользования)	
182	ИП Вебицкая Татьяна Александровна	50750277634	Торговля	По норме	г. Руза, ул. Миротайон, д. 9	93b53b16c0f149b6c870a823a88c656	г.о. Рузский	Руза	РСО сетка РО - РСО - 1; Евро 1 1 серий РО - ТБО - 7; Буллер 8 - КТМ - 1	МКД	

183	ИП Власкин Антон Викторович	507500039720	Торговля	По факту	улица Кирова, 7, рабочий поселок Тучково, Рузский городской округ, Московская область	6747b6f2-8280-4803-87d1-691cc6f0b2	г.о. Рузский	Тучково	Евро 11 серий РО - ТБО - 1	Производство и коммерция
184	ИП Войтов Сергей Евгеньевич	5075000415	Прочее	По норме	п. Тучково, ул. Партизан, д. 6	d45c0420-8f68-437a-a69c-331e5b6e4e16	г.о. Рузский	Тучково	Евро 11 серий РО - ТБО - 2	Производство и коммерция
185	ИП Волков Владислав Андреевич	50750003115	Торговля	По норме	п. Колобняно, ул. Попова, 32	b507e1ca-ee14-44b1-b7d9-90d04328e1	г.о. Рузский	Сельское поселение Колобнянское	РСО серия РО - РСО - 1; Евро 11 серий РО - ТБО - 10. Бункер 8 - КТМ - 1	Производство и коммерция
186	ИП Табель О. В.	7734655708	Сети	По норме	г. Руз, ул. Социалистическая, л. 59	08b7aae3-adf5-4328-9db8-774f06c042	г.о. Рузский	Руз	РСО серия РО - РСО - 1; Евро 11 серий РО - ТБО - 2	МКД
187	ИП Табель О. В.	7734655708	Сети	По норме	п. Тучково, ул. Советская, д. 20	02c26720-c8e8-4be2-4b64-6579844391	г.о. Рузский	Тучково	РСО серия РО - РСО - 1; Евро 11 серий РО - ТБО - 5	МКД
188	ИП Гажинов Мурад Валитович	0561164138	Услуги	По факту	Московская область, Рузский район, п. Дорохово, ул. Московская, д. 8	589c8f65-1423-40ac-9efb-21e21af5070	г.о. Рузский	Сельское поселение Дороховское	Евро 11 серий РО - ТБО - 1; Бункер 8 - ТБО	Производство и коммерция
189	ИП Гауляин Г. А.	5245079039	Торговля	По норме	д. Нестерово, д. 98	b04ef862-18b2-418c-8f1a-4875b0e067	г.о. Рузский	Сельское поселение Староделовское	РСО серия РО - РСО - 1; Евро 11 серий РО - ТБО - 7. Бункер 8 - КТМ - 1	МКД
190	ИП Гаман В. Л.	5075000666	Торговля	По норме	п. Тучково, ул. Силикатная, д. 4	2570824c-98e1-4582-8699-60053fbbd1	г.о. Рузский	Тучково	РСО серия РО - РСО - 2; Евро 11 серий РО - ТБО - 5	МКД
191	ИП Гендюкин В. А.	5406005785	Торговля	По норме	г. Руз, ул. Солнечная, д. 22	95294d40-bb3b-4756-94bd-1641d6a1f9	г.о. Рузский	Руз	РСО серия РО - РСО - 1; Евро 11 серий РО - ТБО - 4	МКД
192	ИП Гендюкин В. А.	5406005785	Торговля	По норме	п. Тучково, ул. Силикатная, д. 4	2570824c-98e1-4582-8699-60053fbbd1	г.о. Рузский	Тучково	РСО серия РО - РСО - 2; Евро 11 серий РО - ТБО - 5	МКД
193	ИП Гилкова В. В.	5001094133	Услуги	По норме	г. Руз, ул. Федеративная д. 11	4651d9ee-664a-400f-b44f-6e24d4d111e1	г.о. Рузский	Руз	РСО серия РО - РСО - 1; Евро 11 серий РО - ТБО - 3. Бункер 8 - КТМ - 1	МКД
194	ИП Гилкова В. В.	5001094133	Услуги	По норме	г. Руз, ул. Ульяновская, д. 5	b664622e-3ab9-418f-879e-61b667b5e4e1	г.о. Рузский	Руз	РСО серия РО - РСО - 1; Евро 11 серий РО - ТБО - 7	МКД
195	ИП Глазлик О. М.	5075041103	Торговля	По норме	п. Подрезанно, ул. Дом Отказа Строитель, д. 1	804bf802-b483-405e-9e4f-453bc79171	г.о. Рузский	городское поселение Кудрино	Евро 11 серий РО - ТБО - 6	МКД
196	ИП Говорун В. С.	5075000054	Торговля	По норме	г. Руз, ул. Социалистическая, д. 72	8212c532-7989-48bd-80df-07074d9062	г.о. Рузский	Руз	РСО серия РО - РСО - 1; Евро 11 серий РО - ТБО - 1	МКД
197	ИП Горшкова Е. А.	5075032418	Торговля	По норме	Московская область, Рузский район, д. Нестерово, д. 119	5d8c667d-5d8a-4a4e-8289-430d8c40b1	г.о. Рузский	Сельское поселение Староделовское	РСО серия РО - РСО - 1; Евро 11 серий РО - ТБО - 3	МКД
198	ИП Горшкова Е. А.	5075032418	Торговля	По норме	п. Тучково, мкр. Восточный, д. 19	e429c235-2054-4e6d-953b-c8a2bae908	г.о. Рузский	Тучково	РСО серия РО - РСО - 2; Евро 11 серий РО - ТБО - 7	МКД
199	ИП Горшкова Е. А.	5075032418	Торговля	По норме	п. Тучково, ул. Силикатная, д. 4	2570824c-98e1-4582-8699-60053fbbd1	г.о. Рузский	Тучково	РСО серия РО - РСО - 2; Евро 11 серий РО - ТБО - 5	МКД
200	ИП Горчаева Светлана Николаевна	5075022587	Торговля	По факту	Московская область, Рузский район, г. Руз, ул. Социалистическая, д. 61	b0975e04-338e-400c-8e33-6b30c9182b	г.о. Рузский	Руз	Евро 0 12 - ТБО - 1	Производство и коммерция
201	ИП Горчаева Светлана Николаевна	5075022587	Торговля	По факту	Московская область, Рузский район, г. Руз, ул. Фелетинская, д. 39	85a27029-51ae-46b2-9d9f-08499a2d5f	г.о. Рузский	Руз	Евро 0 12 - ТБО - 1	Производство и коммерция
202	ИП Григорин А. Б.	5075000065	Администрация	По норме	г. Руз, ул. Ульяновская, д. 5	b664622e-3ab9-418f-879e-61b667b5e4e1	г.о. Рузский	Руз	РСО серия РО - РСО - 1; Евро 11 серий РО - ТБО - 7	МКД
203	ИП Гришин Е. В.	5075036106	Торговля	По норме	г. Руз, ул. Северный микрорайон, 5	7349f8bb-5f8e-4a17-8685-28bae1be86	г.о. Рузский	Руз	РСО серия РО - РСО - 1; Евро 11 серий РО - ТБО - 3	МКД
204	ИП Грищенко В. Ф.	5075054469	Торговля	По норме	п. Дорохово, ул. Висние, д. 2а	101d7834-c829-4d89-ba78-c3b1bd4e38	г.о. Рузский	Сельское поселение Дороховское	РСО серия РО - РСО - 1; Евро 11 серий РО - ТБО - 3. Бункер 8 - КТМ - 1	МКД
205	ИП Гусова Т. А.	50750389975	Услуги	По норме	Руз, переулок Базарный 2	26960982-39df-4537-87d6-a878090795	г.о. Рузский	Руз	РСО серия РО - РСО - 1; Евро 11 серий РО - ТБО - 5. Бункер 8 - КТМ - 1	МКД
206	ИП Гуларин Ш. С.	6809046269	Торговля	По норме	д. Нестерово, д. 98	b04ef862-18b2-418c-8f1a-4875b0e067	г.о. Рузский	Сельское поселение Староделовское	РСО серия РО - РСО - 1; Евро 11 серий РО - ТБО - 7. Бункер 8 - КТМ - 1	МКД
207	ИП Туртовой Николай Владимирович	5003147357	Прочее	По факту	Московская область, Рузский городской округ, п. Тучково, ул. Восточная, д. 32	71e679ed-4f89-4d6b-9ef4-9d16ba460f	г.о. Рузский	Тучково	Евро 11 серий РО - ТБО - 2; Бункер 8 - ТБО	Производство и коммерция
208	ИП Хусейнов Ф. К.	50320410015	Торговля	По норме	п. Тучково ул. Партизан 33	4c22eb04-d3a2-416c-b88a-8525a77f14e1	г.о. Рузский	Тучково	РСО серия РО - РСО - 1; Евро 11 серий РО - ТБО - 4. Бункер 8 - КТМ - 1	МКД
209	ИП Давыдов Николай Анатольевич	5017101059	Прочее	По факту	деревня Малышино, Рузский городской округ, Московская область	91ab73d2-6e01-4964-8417-bf6f8a02e3	г.о. Рузский	Сельское поселение Малышино	Бункер 8 - ТБО - 1	ИЖС (Площадки общего пользования)
210	ИП Давыдова Ирина Олеговна	3016123669	Коммерция	По норме	г. Руз, ул. Революционная, д. 21	794c2b0e-050b-4daf-b305-a8e6398cb0	г.о. Рузский	Руз	РСО серия РО - РСО - 1; Евро 11 серий РО - ТБО - 4. Бункер 8 - КТМ - 1	МКД
211	ИП Дашинко Игорь Александрович	5032119625	Прочее	По факту	деревня Барышино, Рузский городской округ, Московская область	1e1744b8-6641-47eb-8bad-374319c42f	г.о. Рузский	Сельское поселение Колобнянское	Евро 11 серий РО - ТБО - 1; Бункер 8 - ТБО - 2	Производство и коммерция
212	ИП Девянин И. А.	5075000711	Торговля	По факту	улица Висние, 5, поселок Дорохово, Рузский городской округ, Московская область	df4694db-1faa-46c1-996a-0066605e07b1	г.о. Рузский	Сельское поселение Дороховское	Евро 11 серий РО - ТБО - 2	Производство и коммерция
213	ИП Демидова О. А.	3214006183	Прочее	По норме	г. Руз, пл. Партизан, д. 8	968594d5-0798-4b37-aaf6-234d6b79a1	г.о. Рузский	Руз	Евро 11 - ТБО - 2	Производство и коммерция
214	ИП Денисова Людмила Ивановна	5075012990	Торговля	По норме	п. Тучково, ул. Партизан, д. 27	988472f8-625d-4134-9add-efc1156ac1f	г.о. Рузский	Тучково	РСО серия РО - РСО - 2; Евро 11 серий РО - ТБО - 3. Бункер 8 - КТМ - 1	МКД
215	ИП Дмитриев Дмитрий Архандьевич	5075029532	Услуги	По норме	г. Руз, ул. Солнечная, д. 22	95294d40-bb3b-4756-94bd-1641d6a1f9	г.о. Рузский	Руз	РСО серия РО - РСО - 1; Евро 11 серий РО - ТБО - 4	МКД
216	ИП Долганова Екатерина Владимировна	5075035239	Прочее	По факту	Московская область, Рузский городской округ, п. Шелыковка, ул. Полевая, д. 90	aea29908-1cc7-4401-b418-1d698773bc	г.о. Рузский	Сельское поселение Дороховское	Контейнер 0 24 - ТБО - 1	Производство и коммерция

217	ИП Долматова Елена Витальевна	50756022348	Прочее	По факту	д. Поречье, д. 27	08164365-8076-44e1-b66c-16f85a5550af	г.о. Рузский	Сельское поселение Колобовинское	РСО сетка РО - РСО - 1; Баро 1.1 серый РО - ТБО - 3, Бульвар 8 - КТМ - 1	МКД
218	ИП Донгава И.Х.	2015026803	Прочее	По норме	деревня Марс, Рузский городской округ, Московская область	62f80267-47b3-480b-96cd-9609c16828	г.о. Рузский	Сельское поселение Славотское	Баро 1.1 серый РО - ТБО - 1	ИЖС (Площадь общего пользования)
219	ИП Доронина Анастасия Александровна	50750484266	Услуги	По факту	деревня Голыгина, ул. Заречная д. 37, Рузский городской округ, Московская область	7042f6aa-4279-401b-9b63-2b0a82c318	г.о. Рузский	Сельское поселение Доросовское	Баро 1.1 серый РО - ТБО - 1	Производство и коммерция
220	ИП Дьякова Анна Викторовна	50320724771	Прочее	По норме	п. Дорохово, ул. Невкипелого, л. 49	ac8b577-85cd-422f-8803-832470b6767	г.о. Рузский	Сельское поселение Доросовское	РСО сетка РО - РСО - 1; Баро 1.1 серый РО - ТБО - 3	ИЖС (Площадь общего пользования)
221	ИП Егоренкова Л.С.	0901034707	Услуги	По норме	п. Тучково, ул. Советская, д. 20	02c26720-e58c-46c2-86d4-6579844191	г.о. Рузский	Тучково	РСО сетка РО - РСО - 1; Баро 1.1 серый РО - ТБО - 4	МКД
222	ИП Егоян Армене Григашевна	50756139386	Услуги	По норме	г. Руза, ул. Революционная, д. 21	794d20ee-050b-44af-b305-af66398c8c	г.о. Рузский	Руза	РСО сетка РО - РСО - 1; Баро 1.1 серый РО - ТБО - 4, Бульвар 8 - КТМ - 1	МКД
223	ИП Жарикова Лидия Викторовна	50750423447	Торговля	По норме	Московская область, Рузский район, д. Нестерово, д. 9А (Зальцгауза)	5d8c667d-5d8a-444e-8289-e370d8c40b1	г.о. Рузский	Сельское поселение Славотское	РСО сетка РО - РСО - 1; Баро 1.1 серый РО - ТБО - 3	МКД
224	ИП Жербецова Ю.Н.	50756054221	Торговля	По норме	п. Колобовино, ул. Заводская, д. 10	84b625bf-1377-4d9a-816d-4b0994dfbc	г.о. Рузский	Сельское поселение Колобовинское	РСО сетка РО - РСО - 1; Баро 1.1 серый РО - ТБО - 6, Бульвар 8 - КТМ - 1	МКД
225	ИП Житченко В.В.	50750332502	Торговля	По факту	Московская область, Рузский городской округ, д. Нестерово, д. 9А (Зальцгауза)	6d05471d-9914-4608-889f-1b79c85803	г.о. Рузский	Сельское поселение Славотское	Баро 1.1 серый РО - ТБО - 2	Производство и коммерция
226	ИП Жукова Любовь Михайловна	36100103698	Торговля	По норме	п. Тучково, мкр. Восточный, д. 25а	a396d3d4-e22c-42c7-846c-af1989af004	г.о. Рузский	Тучково	РСО сетка РО - РСО - 1; Баро 1.1 серый РО - ТБО - 1	МКД
227	ИП Жульникова О.Н.	24040252077	Торговля	По норме	п. Поречье д. 31	9d0df8ca-8933-41e7-d58a-5d5c504f616	г.о. Рузский	Сельское поселение Колобовинское	РСО сетка РО - РСО - 1; Баро 1.1 серый РО - ТБО - 1	МКД
228	ИП Журвалев Илья Васильевич	50750002770	Прочее	По факту	улица Попова, 6, поселок Колобовино, Рузский городской округ, Московская область	296912df-e4e2-476b-ae66-a58bd269c18	г.о. Рузский	Сельское поселение Колобовинское	Баро 1.1 серый РО - ТБО - 1	Производство и коммерция
229	ИП Зайцева Елена Викторовна	50750250370	Услуги	По норме	г. Руза ул. Фешераткина д. 11	4653ddee-6e4a-400f-b44e-6f24aa1113f	г.о. Рузский	Руза	РСО сетка РО - РСО - 1; Баро 1.1 серый РО - ТБО - 3, Бульвар 8 - КТМ - 1	МКД
230	ИП ЗАЙЦЕВА И.С.	50750390762	Торговля	По норме	п. Колобовино, ул. Попова, 32	b507d1ca-ee14-44b1-b7d9-90d04328ca	г.о. Рузский	Сельское поселение Колобовинское	РСО сетка РО - РСО - 1; Баро 1.1 серый РО - ТБО - 10, Бульвар 8 - КТМ - 1	МКД
231	ИП Захаров Виктор Алексеевич	50750137262	Торговля	По норме	г. Руза, ул. Новая, д. 1	6e3a6172-7eb3-47af-ba21-d868990f12	г.о. Рузский	Руза	РСО сетка РО - РСО - 1; Баро 1.1 серый РО - ТБО - 4	МКД
232	ИП Звездин А.А.	71316032735	Торговля	По норме	п. Колобовино, ул. Попова, 32	b507d1ca-ee14-44b1-b7d9-90d04328ca	г.о. Рузский	Сельское поселение Колобовинское	РСО сетка РО - РСО - 1; Баро 1.1 серый РО - ТБО - 10, Бульвар 8 - КТМ - 1	МКД
233	ИП Золото О.Н.	50750233311	Прочее	По норме	г. Руза, ул. Микрорайон, д. 9	93bb3b16-e01f-490e-870e-823a88c576	г.о. Рузский	Руза	РСО сетка РО - РСО - 1; Баро 1.1 серый РО - ТБО - 7, Бульвар 8 - КТМ - 1	МКД
234	ИП Иванова Е.П.	50750007993	Прочее	По норме	г. Руза ул. Глазашева 1А	0ad69465-019d-490d-9417-4af9e151448	г.о. Рузский	Руза	РСО сетка РО - РСО - 1; Баро 1.1 серый РО - ТБО - 6	МКД
235	ИП Ивашкина Елена Станиславовна	50750008309	Услуги	По норме	г. Руза, пл. Партизан, д. 8	9e8594d5-079b-4b37-aa1e-23d6d8c79c	г.о. Рузский	Руза	Баро 1.1 - ТБО - 2	Производство и коммерция
236	ИП Иртюков А.В.	32321140820	Торговля	По норме	п. Тучково ул. Лебедево д. 17	ce17d616-fbc8-421c-befe-a65826b9c52	г.о. Рузский	Тучково	РСО сетка РО - РСО - 1; Баро 1.1 серый РО - ТБО - 2, Бульвар 8 - КТМ - 1	МКД
237	ИП Ивларюков Александр Александрович	50750000521	Торговля	По норме	г. Руза, ул. Равнополюнная, д. 59	d52dce32-9d17-4792-e200-963166346b1	г.о. Рузский	Руза	РСО сетка РО - РСО - 1; Баро 1.1 серый РО - ТБО - 4	МКД
238	ИП Исеев М.У.	20020027300	Торговля	По факту	улица Лебедево 8, рабочий посёлок Тучково, Рузский городской округ, Московская область	8e487d8b-af0f-4f62-9961-e0f5c1aa4333	г.о. Рузский	Тучково	Баро 1.1 серый РО - ТБО - 1	Производство и коммерция
239	ИП Казаков Е.П.	50750011166	Торговля	По норме	п. Тучково, мкр. Восточный, д. 25а	d39d0d84-e22c-42c7-846c-af1989af004	г.о. Рузский	Тучково	РСО сетка РО - РСО - 1; Баро 1.1 серый РО - ТБО - 5, Бульвар 8 - ТБО - 1	МКД
240	ИП Качинский Владимир Васильевич	50750073802	Услуги	По норме	п. Тучково, ул. Партизан, д. 27	98847228-625d-4134-9abd-ef1156ac1f	г.о. Рузский	Тучково	РСО сетка РО - РСО - 2; Баро 1.1 серый РО - ТБО - 3, Бульвар 8 - КТМ - 1	МКД
241	ИП Камалетдинова Л.Р.	50756092787	Услуги	По норме	п. Тучково, ул. Партизан, д. 27	98847228-625d-4134-9abd-ef1156ac1f	г.о. Рузский	Тучково	РСО сетка РО - РСО - 2; Баро 1.1 серый РО - ТБО - 3, Бульвар 8 - КТМ - 1	МКД
242	ИП Каминская Наталья Леоновна	50750141866	Прочее	По факту	Московская область, Рузский район, п. Дорохово, ул. Невкипелого, д. 49А	41801ad6-9f2d-4204-b045-827669582c	г.о. Рузский	Сельское поселение Доросовское	Баро 0.12 - ТБО - 2	Производство и коммерция
243	ИП Карпинич О.И.	77110331059	Торговля	По норме	г. Руза, ул. Микрорайон, д. 17	af5c0891-d9ec-477e-b86f-72196aff77a	г.о. Рузский	Руза	РСО сетка РО - РСО - 1; Баро 1.1 серый РО - ТБО - 5, Бульвар 8 - ТБО - 1	МКД
244	ИП Карпинич О.И.	77110331059	Торговля	По норме	г. Руза, ул. Северный микрорайон, 5	7349f6bb-3f8e-4a17-8683-288ac1be86a	г.о. Рузский	Руза	РСО сетка РО - РСО - 1; Баро 1.1 серый РО - ТБО - 3	МКД
245	ИП Карпинич О.И.	77110331059	Торговля	По норме	г. Руза, ул. Солнцева, д. 22	952944d0-bb3b-475e-9dad-1641d6af1f	г.о. Рузский	Руза	РСО сетка РО - РСО - 1; Баро 1.1 серый РО - ТБО - 4	МКД
246	ИП Карпинич О.И.	77110331059	Торговля	По норме	д. Нестерово, д. 98	b6d4b862-1862-4184-87a-df75e0b07e2	г.о. Рузский	Сельское поселение Славотское	РСО сетка РО - РСО - 1; Баро 1.1 серый РО - ТБО - 2, Бульвар 8 - КТМ - 1	МКД
247	ИП Катмале Р.И.	50090546031	Прочее	По факту	ИП Катмале Р.И. г.о. Руза, п. Тучково, ул. Восточная, д. 17	4c280986-99db-410f-834e-113ae1e0874	г.о. Рузский	Тучково	Баро 1.1 серый РО - ТБО - 2	Производство и коммерция
248	ИП Камалова И.А.	50323564721	Торговля	По норме	г. Руза, ул. Микрорайон, д. 9	93bb3b16-e01f-490e-870e-823a88c576	г.о. Рузский	Руза	РСО сетка РО - РСО - 1; Баро 1.1 серый РО - ТБО - 2, Бульвар 8 - КТМ - 1	МКД
249	ИП Качанова Ш.И.	77360367308	Услуги	По норме	д. Нестерово, д. 41а	865d1616-e218-4b7b-8d51-7e8b916798	г.о. Рузский	Сельское поселение Славотское	РСО сетка РО - РСО - 1; Баро 1.1 серый РО - ТБО - 7, Бульвар 8 - КТМ - 1	МКД

250	ИП Клименко Н.И.	50320038020	Услуги	По норме	п. Колобавино, ул. Потова, 32	650761ce-ee14-4eb1-b7d9-90d04132ba	г.о. Рузский	Сельское поселение Колобавинское	ТСО сетка РО - РСО - 1; Баро 1 1 серия РО - ТБО - 10. Бульвар 8 - КТМ - 1	МКД
251	ИП Ковалевская Ирина Владимировна	50360180120	Услуги	По факту	Советская улица, 22, стр. 1, рабочий поселок Тучково, Рузский городской округ, Московская область	ee53bc38-71a2-432d-b2d2-92d07a1b1a	г.о. Рузский	Тучково	Баро 1 1 серия РО - ТБО - 2	Производство и коммерция
252	ИП Ковалевская Светлана Геннадьевна	5075000163	Торговля	По норме	г. Руза, ул. Минеральная, д. 17	ва0cb691-dcec-471e-b81f-7219ca477a	г.о. Рузский	Руза	РСО сетка РО - РСО - 1; Баро 1 1 серия РО - ТБО - 5. Бульвар 8 - КТМ - 1	МКД
253	ИП Ковалева Л.А.	50170668894	Услуги	По норме	г. Руза, ул. Революционная, д. 21	794e20ee-050b-4daf-5105-a85e98abc5	г.о. Рузский	Руза	РСО сетка РО - РСО - 1; Баро 1 1 серия РО - ТБО - 4. Бульвар 8 - КТМ - 1	МКД
254	ИП Комаров Денис Евгеньевич	50750085720	Услуги	По факту	Родниковая улица, 1, Руза, Московская область	1d688e69-eeef-4e85-af93-1e103e90da	г.о. Рузский	Руза	Объёмный 0.75. ТБО - 1	Производство и коммерция
255	ИП Кондрашова М.А.	50750147609	Прочее	По факту	улица Невеликого, д. 8, поселок Дорохово, Рузский городской округ, Московская область	3db5c6bd-5e26-4496-840e-d4ef70861b	г.о. Рузский	Сельское поселение Дороховское	Баро 1 1 серия РО - ТБО - 1	Производство и коммерция
256	ИП Копылов А.В.	50400301244	Торговля	По норме	г. Руза, пл. Партизан, д. 8	968594d5-0798-4b37-aa1e-21d6bce79f	г.о. Рузский	Руза	Баро 1 1 ТБО - 2	Производство и коммерция
257	ИП Копылов А.В.	50400301244	Торговля	По норме	п. Тучково, ул. Лебеденко, д. 23	07c29a2f-4aa0-41af-8815-9ab6045606	г.о. Рузский	Тучково	РСО сетка РО - РСО - 1; Баро 1 1 серия РО - ТБО - 5. Бульвар 8 - КТМ - 1	МКД
258	ИП Коробейникова Н.А.	50756107024	Прочее	По норме	г. Руза, ул. Минеральная, д. 9	93bb3b1e-e01f-49b6-870a-823a885c56	г.о. Рузский	Руза	РСО сетка РО - РСО - 1; Баро 1 1 серия РО - ТБО - 7. Бульвар 8 - КТМ - 1	МКД
259	ИП Коростелев Алексей Николаевич	3214031251	Услуги	По факту	Московская область, Рузский городской округ, г. Руза, ул. Клепья, д. 80	9c899218-0891-4130-8321-b42f8c7441	г.о. Рузский	Руза	Баро 1 1 серия РО - ТБО - 2	Производство и коммерция
260	ИП Коршаков Сергей Петрович	50750001886	Прочее	По норме	п. Дорохово, ул. Невеликого, д. 49	ee0b577f-8e6d-422f-b803-8324f0b667	г.о. Рузский	Тучково	РСО сетка РО - РСО - 1; Баро 1 1 серия РО - ТБО - 5	МКД
261	ИП Косарев Андрей Алексеевич	5028000298	Не задан	По норме	д. Нестерovo, д. 98	6d44b662-18b2-418f-81fa-d875be0c07	г.о. Рузский	Сельское поселение Дороховское	РСО сетка РО - РСО - 1; Баро 1 1 серия РО - ТБО - 3	МКД (Площадки общего пользования)
262	ИП Костикова Л.Н.	5075000823	Торговля	По норме	г. Руза, ул. Социалистическая, д. 72	8212c512-7989-48bd-b0df-0704b96f	г.о. Рузский	Руза	РСО сетка РО - РСО - 1; Баро 1 1 серия РО - ТБО - 1	МКД
263	ИП Краснопере Ю.С.	50280447344	Торговля	По факту	г. Руза, ул. Гладишова 1А	0ad69465-019d-490d-9437-4d9e15148f	г.о. Рузский	Руза	Баро 1 1 серия РО - ТБО - 2	Производство и коммерция
264	ИП Красных Е.А.	50750299440	Услуги	По норме	п. Великая гора, д. 7	388187b-164d-4953-444d-4e170d4aa1	г.о. Рузский	Сельское поселение Ивановское	Полбор - ТБО - 1; РСО сетка РО - РСО - 1; Баро 1 1 ТБО - 7	МКД
265	ИП Кречетова Т.В.	50750013497	Услуги	По норме	г. Руза, ул. Минеральная, д. 9	93bb3b1e-e01f-49b6-870a-823a885c56	г.о. Рузский	Руза	РСО сетка РО - РСО - 1; Баро 1 1 серия РО - ТБО - 7. Бульвар 8 - КТМ - 1	МКД
266	ИП Криворучко Ю.С.	50750261284	Торговля	По норме	г. Руза, микрорайон Северное Силие, д. 12	96975b68-e821-41e5-451d-5999460a15	г.о. Рузский	Руза	Баро 1 1 серия РО - ТБО - 2	Производство и коммерция
267	ИП Крамова Валентина Николаевна	7743083709	ГРЦ, ТОЦ	По факту	г. Руза, пл. Партизан, д. 8	968594d5-0798-4b37-aa1e-21d6bce79f	г.о. Рузский	Руза	Баро 1 1 ТБО - 2	Производство и коммерция
268	ИП Кромова В.В.	50750431400	Прочее	По норме	г. Руза, ул. Северный микрорайон, 5	7149f6bb-5f8e-4a17-8683-28bac1be802	г.о. Рузский	Руза	РСО сетка РО - РСО - 1; Баро 1 1 серия РО - ТБО - 1	Производство и коммерция
269	ИП Куницова А.Е.	50756031537	Торговля	По норме	г. Руза, пл. Партизан, д. 8	968594d5-0798-4b37-aa1e-21d6bce79f	г.о. Рузский	Руза	Баро 1 1 ТБО - 2	Производство и коммерция
270	ИП Кузьмин Р.С.	50750485206	Торговля	По норме	г. Руза, ул. Гладишова 1А	0ed69465-019d-490d-9437-4d9e15148f	г.о. Рузский	Руза	Баро 1 1 ТБО - 2	Производство и коммерция
271	ИП Куленков Игорь Евгеньевич	50750077020	Торговля	По норме	г. Руза, ул. Гладишова 1А	6429e235-2054-466d-953b-e0a2bae968	г.о. Рузский	Тучково	РСО сетка РО - РСО - 1; Баро 1 1 серия РО - ТБО - 6	МКД
272	ИП Курциана Е.Е.	50750241440	Прочее	По норме	п. Тучково, мкр. Восточный, д. 19	e429e235-2054-466d-953b-e0a2bae968	г.о. Рузский	Тучково	РСО сетка РО - РСО - 2; Баро 1 1 серия РО - ТБО - 7	МКД
273	ИП Курочкина Н.М.	50750336700	Услуги	По норме	Московская область, Рузский городской округ, д. Лихаило, возле школы	a3b6e61c-2607-473a-9202-071f7826a2	г.о. Рузский	Сельское поселение Ивановское	Баро 1 1 ТБО - 1	ИЖС (Площадки общего пользования)
274	ИП Кырдан Игорь Васильевич	50756060094	Соц.-Адм. объекты	По норме	д. Поречье, д. 3а	2059bb1e-5cd0-470c-b6c0-759ed677e6	г.о. Рузский	Сельское поселение Колобавинское	РСО сетка РО - РСО - 1; Баро 1 1 серия РО - ТБО - 1	МКД
275	ИП Лахсаль Л.Г.	50750011700	Торговля	По норме	п. Тучково мкр. Восточный 10	07e6440b-f031-4c5a-b0df-493022e0a13e	г.о. Рузский	Тучково	РСО сетка РО - РСО - 1; Баро 1 1 серия РО - ТБО - 8	МКД
276	ИП Лапошиков Михаил Петрович	50750352260	Торговля	По норме	п. Старая Руза, ул. Почтовая, д. 12	9a0f9b1c0e0-40ca-418d-346349f6f007	г.о. Рузский	Сельское поселение Староульское	РСО сетка РО - РСО - 1; Баро 1 1 серия РО - ТБО - 3. Бульвар 8 - КТМ - 1	ИЖС (Площадки общего пользования)
277	ИП Леутина Т.А.	52590579802	Торговля	По норме	г. Руза, ул. Солнцева, д. 22	95294d40-bb3b-4756-9dad-1641dedaf1	г.о. Рузский	Руза	РСО сетка РО - РСО - 1; Баро 1 1 серия РО - ТБО - 4	МКД
278	ИП Ли Ю.И.	3627067312	Услуги	По норме	г. Руза, ул. Солнцева, д. 22	95294d40-bb3b-4756-9dad-1641dedaf1	г.о. Рузский	Руза	РСО сетка РО - РСО - 1; Баро 1 1 серия РО - ТБО - 4	МКД
279	ИП Литвинский Александр Борисович	77248058100	Торговля	По норме	п. Колобавино, ул. Потова, 32	650761ce-ee14-4eb1-b7d9-90d04132ba	г.о. Рузский	Сельское поселение Колобавинское	РСО сетка РО - РСО - 1; Баро 1 1 серия РО - ТБО - 10. Бульвар 8 - КТМ - 1	МКД
280	ИП Лислевская А.А.	50750365400	Торговля	По норме	г. Руза, ул. Ульяновская, д. 5	b664622c-3ab9-41f8-879e-61b667c69a	г.о. Рузский	Руза	РСО сетка РО - РСО - 1; Баро 1 1 серия РО - ТБО - 7	МКД
281	ИП Ломов Михаил Александрович	50750077337	Торговля	По норме	п. Колобавино, ул. Потова, 32	650761ce-ee14-4eb1-b7d9-90d04132ba	г.о. Рузский	Сельское поселение Колобавинское	РСО сетка РО - РСО - 1; Баро 1 1 серия РО - ТБО - 10. Бульвар 8 - КТМ - 1	МКД
282	ИП Любинова Анастасия Александровна	3702011219	Торговля	По факту	деревня Лыняно, 6, Рузский городской округ, Московская область	89672771-eeef-4a48-b44e-9c0446b000	г.о. Рузский	Сельское поселение Колобавинское Ивановское	РСО сетка РО - РСО - 1; Баро 1 1 серия РО - ТБО - 10. Бульвар 8 - КТМ - 1	Производство и коммерция

283	ИП Лашевин А.Н.	5075030913	Прочее	По норме	г. Колобавино, ул. Заволжская, д. 10	848b25b6-1377-4a9a-b664-480994d8fc	г.о. Рузский	Сельское поселение Колобавинское	РСО сектора РО - РСО - 1; Еуро 1 серия РО - ТБО - 6. Бункер 8 - КТМ - 1	МКД
284	ИП Мажирина Наталья Николаевна	58120472500	Прочее	По норме	д. Нестерово, д. 41а	865d1616-e218-4b70-8af1-7c8b91678	г.о. Рузский	Сельское поселение Староволжское	РСО сектора РО - РСО - 1; Еуро 1 серия РО - ТБО - 7. Бункер 8 - КТМ - 1	МКД
285	ИП Макаравич Г.Н.	50750000194	Торговля	По норме	п. Колобавино, ул. Попова, 32	b50761ca-ee14-4ab1-b7d9-90d04328ea	г.о. Рузский	Сельское поселение Колобавинское	РСО сектора РО - РСО - 1; Еуро 1 серия РО - ТБО - 10. Бункер 8 - КТМ - 1	МКД
286	ИП Максикова Т.В.	50750159579	Торговля	По норме	д. Новолово, д. 12	2e965964-e543-4365-9120-04c66f725	г.о. Рузский	Сельское поселение Волжское	РСО сектора РО - РСО - 1; Бункер 8 - КТМ - 1	МКД
287	ИП Малашова Елена Ивановна	50750000611	Торговля	По норме	г. Руза, ул. Минеральный, д. 9	93bb3b16-e01f-4906-870a-823a885c56	г.о. Рузский	Сельское поселение Руза	РСО сектора РО - РСО - 1; Еуро 1 серия РО - ТБО - 7. Бункер 8 - КТМ - 1	МКД
287	ИП Малашова Елена Ивановна	50750000611	Торговля	По факту	село Никольское, ул. Советская д. 409, Рузский городской округ, Московская область	6a855ee8-1958-401e-4a4b-38a18e6b32	г.о. Рузский	Сельское поселение Волжское	Еуро 1 серия РО - ТБО - 1	Производство и коммерция
288	ИП МАЛОВ АЛЕКСАНДР НИКОЛАЕВИЧ	50750001334	Торговля	По факту	Московская область, Рузский район, г. Руза, ул. Фасадная, д. 21а	962c785c-c736-4424-b8a7-1c5b73b5b	г.о. Рузский	Руза	Обычный 0.75 - ТБО - 2; Еуро 1 - ТБО - 1	Производство и коммерция
289	ИП Малов Р.А.	5075024160	Услуги	По факту	Московская область, Рузский район, г. Руза, ул. Фасадная, д. 21а	962c785c-c736-4424-b8a7-1c5b73b5b	г.о. Рузский	Руза	Обычный 0.75 - ТБО - 2; Еуро 1 - ТБО - 1	Производство и коммерция
290	ИП Мамедов Азер Наги Оглы	5075035275	Торговля	По норме	Московская область, Рузский район, г. Руза, ул. Фасадная, д. 98	b444862-18b2-418f-8fa-4875be067	г.о. Рузский	Сельское поселение Староволжское	РСО сектора РО - РСО - 1; Еуро 1 серия РО - ТБО - 7. Бункер 8 - КТМ - 1	МКД
291	ИП Мамедов В.Н.	50756270542	Торговля	По норме	п. Колобавино, ул. Попова, 32	b50761ca-ee14-4ab1-b7d9-90d04328ea	г.о. Рузский	Сельское поселение Колобавинское	ТБО - 10. Бункер 8 - КТМ - 1	МКД
292	ИП Маиукин Д.Г.	5075008319	Услуги	По норме	п. Старая Руза, ул. Почтовая, д. 12	9a199d-f6e0-40ca-418d-34649f6f602	г.о. Рузский	Сельское поселение Староволжское	РСО сектора РО - РСО - 1; Еуро 1 серия РО - ТБО - 3. Бункер 8 - КТМ - 1	ИЖС (Площадь общего пользования)
293	ИП Мартынок Надежда Николаевна	50750044536	Торговля	По норме	п. Тучково, ул. 2-я Мослевская	78a615ab-b859-4374-953f-0b1261770	г.о. Рузский	Тучково	РСО сектора РО - РСО - 1; Еуро 1 серия РО - ТБО - 1	ИЖС (Площадь общего пользования)
294	ИП Мислова Н.В.	5028030827	Торговля	По норме	п. Тучково ул. Партизан 33	4c22e094-f02-416c-b88a-8525a7704f	г.о. Рузский	Тучково	РСО сектора РО - РСО - 1; Еуро 1 серия РО - ТБО - 4. Бункер 8 - КТМ - 1	МКД
295	ИП Митковски К.В.	50750599958	Торговля	По норме	д. Нестерово, д. 98	b444862-18b2-418f-8fa-4875be067	г.о. Рузский	Сельское поселение Староволжское	РСО сектора РО - РСО - 1; Еуро 1 серия РО - ТБО - 7. Бункер 8 - КТМ - 1	МКД
296	ИП Мачков Павел Александрович	50756001331	Торговля	По норме	п. Колобавино, ул. Попова, 32	b50761ca-ee14-4ab1-b7d9-90d04328ea	г.о. Рузский	Сельское поселение Колобавинское	РСО сектора РО - РСО - 1; Еуро 1 серия РО - ТБО - 10. Бункер 8 - КТМ - 1	МКД
297	ИП Мачков Павел Александрович	50756001331	Торговля	По норме	п. Тучково, мкр. Восточный, д. 19	e429c235-2054-4e6d-953b-c02a6e968	г.о. Рузский	Тучково	РСО сектора РО - РСО - 2; Еуро 1 серия РО - ТБО - 7	МКД
298	ИП Мещанинов Абдин Нацилинович	05290143556	Услуги	По норме	г. Руза, ул. Революционная, д. 21	794e20ee-050b-44af-b305-a8e0398c8e	г.о. Рузский	Руза	РСО сектора РО - РСО - 1; Еуро 1 серия РО - ТБО - 4. Бункер 8 - КТМ - 1	МКД
299	ИП Мещанинов М.А.	50750349975	Торговля	По норме	село Никольское, Рузский городской округ, Московская область	264374c7-3f94-4471-b13a-ea152851d	г.о. Рузский	Сельское поселение Колобавинское	Еуро 1 серия РО - ТБО - 1	ИЖС (Площадь общего пользования)
300	ИП Милов И.А.	50750237700	Торговля	По норме	п. Тучково, ул. Советская, д. 20	022c6720-c08c-46c2-8664-6579444319	г.о. Рузский	Тучково	РСО сектора РО - РСО - 1; Еуро 1 серия РО - ТБО - 5	МКД
302	ИП Миронова О.А.	7716715478	Торговля	По факту	Московская область, Рузский район, п. Дорохово, ул. Невкинского, д.12 пом. 1/1/2	e44a6e2-9ab3-4974-b221-490d260743	г.о. Рузский	Сельское поселение Дороховское	РСО сектора РО - РСО - 1; Еуро 1 серия РО - ТБО - 3	Производство и коммерция
303	ИП Мирошниченко Евгения Александровна	2339049386	Услуги	По норме	д. Нестерово, д. 98	b444862-18b2-418f-8fa-4875be067	г.о. Рузский	Сельское поселение Староволжское	РСО сектора РО - РСО - 2; Еуро 1 серия РО - ТБО - 5	МКД
304	ИП Михайлов С.П.	50750031259	Услуги	По норме	п. Тучково, ул. Спикатный, д. 4	2570824c-98e1-4382-8699-60053f0bd1	г.о. Рузский	Тучково	РСО сектора РО - РСО - 2; Еуро 1 серия РО - ТБО - 5	МКД
305	ИП Михальчук А.А.	50750402376	Услуги	По норме	г. Руза, ул. Революционная, д. 21	794e20ee-050b-44af-b305-a8e0398c8e	г.о. Рузский	Руза	РСО сектора РО - РСО - 1; Еуро 1 серия РО - ТБО - 4. Бункер 8 - КТМ - 1	МКД
306	ИП Михеева Даша Максимовна	26170847655	Торговля	По факту	п. Дорохово, ул. Невкинского, д. 49	acdb577c-8eef-422f-b803-8324f0b674	г.о. Рузский	Сельское поселение Дороховское	РСО сектора РО - РСО - 1; Еуро 1 серия РО - ТБО - 4. Бункер 8 - КТМ - 1	ИЖС (Площадь общего пользования)
307	ИП Моргунов Игорь Викторович	77180074066	Торговля	По норме	г. Руза ул. Гладышева 1А	0ed09465-019d-490d-9437-4af9e15148	г.о. Рузский	Руза	РСО сектора РО - РСО - 1; Еуро 1 серия РО - ТБО - 3	ИЖС (Площадь общего пользования)
308	ИП Морозов П.И.	77330947012	Торговля	По норме	с. Рождественно, ул. Магистральная	44eeb591-0409-470e-9fdd-85446c7301	г.о. Рузский	Сельское поселение Волжское	Бункер 8 - ТБО - 1	ИЖС (Площадь общего пользования)
309	ИП Морозова Н.В.	77347379872	Прочее	По факту	Московская область, Рузский городской округ, п. Тучково, ул. Партизан, д.2, стр. 2	8f905f14-ae96-4224-9b54-47b86c167c	г.о. Рузский	Тучково	Еуро 1 серия РО - ТБО - 2	Производство и коммерция
310	ИП Москаленко Е.В.	50750009729	Услуги	По норме	г. Руза, переулок Вазарный 2	26960982-39af-4537-876e-8f780907651	г.о. Рузский	Руза	РСО сектора РО - РСО - 1; Еуро 1 серия РО - ТБО - 5. Бункер 8 - КТМ - 1	МКД
311	ИП Муратова Э.Г.	5075005308	Торговля	По факту	Минеральный, д. 6А, Руза, Московская область	ad2770ee-44eb-4f6b-9414-8a6292227d	г.о. Рузский	Руза	Обычный 0.75 - ТБО - 1	Производство и коммерция
312	ИП Мустина А.Ю.	50750641864	Услуги	По норме	д. Нестерово, д. 98	b444862-18b2-418f-8fa-4875be067	г.о. Рузский	Сельское поселение Староволжское	РСО сектора РО - РСО - 1; Еуро 1 серия РО - ТБО - 7. Бункер 8 - КТМ - 1	МКД
313	ИП Намина Галина Дмитриевна	50750050034	Торговля	По норме	Советская улица, 22, стр. 1, рабочий посёлок Тучково, Рузский городской округ, Московская область	ee53bc18-71a2-432d-b2e2-9d207a1b1a1	г.о. Рузский	Тучково	Еуро 1 серия РО - ТБО - 2	Производство и коммерция
314	ИП Натаров В.Ю.	5075602828	Торговля	По норме	г. Руза, ул. Социалистическая, д. 59	08b7aa5b-af05-4328-98f6-7740bc042	г.о. Рузский	Руза	РСО сектора РО - РСО - 1; Еуро 1 серия РО - ТБО - 2	МКД
315	ИП Натаров В.Ю.	5075602828	Торговля	По норме	г. Руза, ул. Минеральный, д. 9	93bb3b16-e01f-4906-870a-823a885c56	г.о. Рузский	Руза	РСО сектора РО - РСО - 1; Еуро 1 серия РО - ТБО - 7. Бункер 8 - КТМ - 1	МКД

316	ИП Неселова В В	50750211413	Торговля	По норме	г. Тушково, мкр. Восточный, д. 25а	4396b04-e22c-42c7-846c-a41989d604	г.о. Рузский	Тучково	ИЖС (Площадки общего пользования)	Подбор - РСО - 1; Баро 1 1 серий РО - ТБО - 1; Бульвар 8 - КТМ - 1	МКД
317	ИП Несени Ю. Я	50750353104	Торговля	По норме	г. Руза, ул. Социалистическая, д. 59	0867aaf5-aaf5-4328-9d88-774f06042d	г.о. Рузский	Руза	МКД	РСО сектора РО - РСО - 1; Баро 1 1 серий РО - ТБО - 2	МКД
318	ИП Несени Ю. В	50750353108	Торговля	По норме	г. Руза, ул. Ульяновская, д. 5	b664622e-1ab9-41f6-879c-61b66769c6	г.о. Рузский	Руза	МКД	РСО сектора РО - РСО - 1; Баро 1 1 серий РО - ТБО - 7	МКД
319	ИП Нестерова Тамара Кирилловна	50750078218	Торговля	По норме	д. Орешки, д. 79	a761d25f-810b-47ef-b9e1-2a8d34a6b6c4	г.о. Рузский	Сельское поселение Колобакинское	МКД	Подбор - РСО - 1; Баро 1 1 серий РО - ТБО - 1; Бульвар 8 - КТМ - 1	МКД
320	ИП Никитина Елена Юрьевна	50750233181	Производство	По норме	д. Миланка (Воинская часть)	94233353-ec1e-45d3-97d3-ad12938217	г.о. Рузский	Сельское поселение Липовское	МКД	Подбор - РСО - 1; Баро 1 1 серий РО - ТБО - 1; Бульвар 8 - КТМ - 1	МКД
321	ИП Никитина Елена Юрьевна	50750243181	Производство	По норме	г. Дорохово, ул. Невкиплого, д. 49	ae0b5177-8cc0-422f-8803-8324f3b66767	г.о. Рузский	Сельское поселение Дороховское	ИЖС (Площадки общего пользования)	РСО сектора РО - РСО - 1; Баро 1 1 серий РО - ТБО - 1	МКД
322	ИП Носальская Елена Николаевна	50750179388	Торговля	По норме	г. Колобакино, ул. Пролетарская, 8	0bacc721-2428-415f-8ba1-ad81b19ac011	г.о. Рузский	Сельское поселение Колобакинское	МКД	РСО сектора РО - РСО - 1; Баро 1 1 серий РО - ТБО - 3; Бульвар 8 - КТМ - 1	МКД
323	ИП Осипова Р. А.	50756032409	Торговля	По норме	Московская область, Рузский район, д. Алексеево	3d1fbc7e1-284f-4c6e-90af-6c6d4e15161	г.о. Рузский	Сельское поселение Липовское	МКД	Обычный 0.75 - ТБО - 1	Производство и коммерция
324	ИП Павлова А. С.	50750340107	Торговля	По норме	Московская область, Рузский район, д. Нестерово, д. 119	5c8c667d-5e8a-484e-8289-e10bac40b11	г.о. Рузский	Сельское поселение Сельское	МКД	РСО сектора РО - РСО - 1; Баро 1 1 серий РО - ТБО - 3	МКД
325	ИП Панченко Р. А.	50750413554	Прочие	По факту	г. Тушково, ул. Потпова	48e0336f-368b-4698-8346-904d2399a21	г.о. Рузский	Тучково	ИЖС (Площадки общего пользования)	РСО сектора РО - РСО - 1; Баро 1 1 серий РО - ТБО - 1	МКД
326	ИП Пархоменко Александр Викторович	7720650414	Сод.-Адм. объекты	По норме	г. Руза, пл. Партизан, д. 8	968594d5-0798-4b37-ae1e-2346d8c79c7c	г.о. Рузский	Руза	Производство и коммерция	Баро 1 1 - ТБО - 2	Производство и коммерция
327	ИП Паршина Олег Иванович	50756186298	Услуги	По факту	улица Лебеденко, д. 1/1, рабочий поселок Тучково, Рузский городской округ, Московская область	065b61e2-b725-4bba-4910-0ac619ca991	г.о. Рузский	Тучково	Производство и коммерция	Баро 1 1 серий РО - ТБО - 2	Производство и коммерция
328	ИП Перова Илья Павлович	50756057172	Услуги	По норме	г. Колобакино, ул. Майора Алексеева, д. 101 (Ветеран 1354)	a8776c06-654b-448c-980a-49b754bf4025	г.о. Рузский	Сельское поселение Колобакинское	МКД	Баро 0.8 - ТБО - 2	Производство и коммерция
329	ИП Петрова С. Н.	50750078672	Торговля	По норме	г. Руза, ул. Революционная, д. 21	7944e208e-010b-4d4f-b303-a8e6398bc5	г.о. Рузский	Руза	МКД	РСО сектора РО - РСО - 1; Баро 1 1 серий РО - ТБО - 4; Бульвар 8 - КТМ - 1	МКД
330	ИП Петросов В. М.	5075007111	Услуги	По норме	г. Руза, ул. Ульяновская, д. 5	b664622e-1ab9-41f6-879c-61b66769c6	г.о. Рузский	Руза	МКД	РСО сектора РО - РСО - 1; Баро 1 1 серий РО - ТБО - 7	МКД
331	ИП Попов В. И.	5075609353	Торговля	По норме	п. Ковлево, д. 3	d7c7080f-185c-4f76-9f4f-1ee0b14a621	г.о. Рузский	Сельское поселение Дороховское	МКД	РСО сектора РО - РСО - 1; Баро 1 1 серий РО - ТБО - 4; Бульвар 8 - КТМ - 1	Производство и коммерция
332	ИП Приштова Александр Николаевич	50280149805	Торговля	По факту	г. Руза, ул. Корсака, д. 3, Рузский городской округ, Московская область	15d5c6fe-e61d-48c5-b991-d8a18141ae2	г.о. Рузский	Тучково	Производство и коммерция	Баро 1 1 серий РО - ТБО - 2	Производство и коммерция
333	ИП Прокошкова Т. В.	5075008316	Торговля	По норме	г. Колобакино, ул. Попова, 32	b50741e9-ee14-44b1-b7d9-90d0432818e6	г.о. Рузский	Сельское поселение Колобакинское	МКД	РСО сектора РО - РСО - 1; Баро 1 1 серий РО - ТБО - 10; Бульвар 8 - КТМ - 1	МКД
334	ИП Пустоголова Е. А.	77312419010	Торговля	По норме	Московская область, Рузский район, д. Нестерово, д. 119	5e8c667d-5c8a-484e-8289-e10bac40b11	г.о. Рузский	Сельское поселение Сельское	МКД	РСО сектора РО - РСО - 1; Баро 1 1 серий РО - ТБО - 3	МКД
335	ИП Пушкарева А. С.	50750313334	Торговля	По норме	д. Нестерово, д. 41а	865d1616-e218-4b70-8d51-7c8b91678	г.о. Рузский	Сельское поселение Сельское	МКД	РСО сектора РО - РСО - 1; Баро 1 1 серий РО - ТБО - 2; Бульвар 8 - КТМ - 1	МКД
336	ИП Ревалкин П. В.	7719171789	Торговля	По норме	г. Руза, пл. Партизан, д. 8	968594d5-0798-4b37-ae1e-2346d8c79c7c	г.о. Рузский	Руза	Производство и коммерция	Баро 1 1 - ТБО - 2	Производство и коммерция
337	ИП Рогожина Е. В.	50750004720	Торговля	По норме	г. Руза, ул. Минеральный, д. 9	91bb3b16-e01f-4996-870a-823a885c5b	г.о. Рузский	Руза	МКД	РСО сектора РО - РСО - 1; Баро 1 1 серий РО - ТБО - 7; Бульвар 8 - КТМ - 1	МКД
338	ИП Родионова Е. В.	50750004720	Торговля	По норме	г. Тушково мкр. Восточный 10	07e640a6-f131-4e5a-b6df-893022e6a34	г.о. Рузский	Тучково	МКД	РСО сектора РО - РСО - 1; Баро 1 1 серий РО - ТБО - 8	МКД
339	ИП Романовская Ольга Александровна	50750485654	Услуги	По норме	г. Дорохово, ул. Невкиплого, д. 49	ae0b5177-8cc0-422f-8803-8324f3b66767	г.о. Рузский	Сельское поселение Дороховское	ИЖС (Площадки общего пользования)	РСО сектора РО - РСО - 1; Баро 1 1 серий РО - ТБО - 3	МКД
340	ИП Рыбкин Александр Владимирович	50750008806	Торговля	По норме	г. Руза, пер. Урицкого, д. 10	6732e88b-760d-4f89-b1e9-2640856a81	г.о. Рузский	Руза	МКД	РСО сектора РО - РСО - 1; Баро 1 1 серий РО - ТБО - 2	МКД
341	ИП Рыбкин Александр Владимирович	50750008806	Торговля	По норме	г. Руза, ул. Ульяновская, д. 5	b664622e-1ab9-41f6-879c-61b66769c6	г.о. Рузский	Руза	МКД	РСО сектора РО - РСО - 1; Баро 1 1 серий РО - ТБО - 7	МКД
342	ИП Рыков Валерий Григорьевич	50750220747	Торговля	По норме	г. Колобакино, ул. Попова, 32	b50741e9-ee14-44b1-b7d9-90d0432818e6	г.о. Рузский	Сельское поселение Колобакинское	МКД	РСО сектора РО - РСО - 1; Баро 1 1 серий РО - ТБО - 10; Бульвар 8 - КТМ - 1	Производство и коммерция
343	ИП Савлюха Мислау Арсланович	50750002924	Торговля	По факту	деревня Сытково, IА, Рузский городской округ, Московская область	354ac80b-54c6-4193-888c-0738079e0b1	г.о. Рузский	Сельское поселение Сельское	МКД	Бак 360 л - ТБО - 1	Производство и коммерция
344	ИП Савлюха Д. Х.	07020033398	Сети	По норме	г. Руза, ул. Федеративная д. 11	465d46ee-6e4e-400f-b34f-6246ad1131f	г.о. Рузский	Руза	МКД	РСО сектора РО - РСО - 1; Баро 1 1 серий РО - ТБО - 3; Бульвар 8 - КТМ - 1	МКД
345	ИП Седова В. П.	50750003773	Торговля	По норме	г. Руза, ул. Минеральный, д. 9	93bb3b16-e01f-4996-870a-823a885c5b	г.о. Рузский	Руза	МКД	РСО сектора РО - РСО - 1; Баро 1 1 серий РО - ТБО - 7; Бульвар 8 - КТМ - 1	МКД
346	ИП Седова В. А.	44012149864	Услуги	По норме	г. Тушково, ул. Советская, д. 20	02c26770-c88e-4be2-ab64-6579844391	г.о. Рузский	Тучково	МКД	РСО сектора РО - РСО - 1; Баро 1 1 серий РО - ТБО - 5	МКД
347	ИП Семко Е. А.	50750012313	Услуги	По норме	г. Руза, ул. Минеральный, д. 17	ab0c4891-e8ec-47f6-08bf-7219eaf1761	г.о. Рузский	Руза	МКД	РСО сектора РО - РСО - 1; Баро 1 1 серий РО - ТБО - 3; Бульвар 8 - ТБО - 1	МКД
348	ИП Сергеев А. Ю.	50750068314	Торговля	По норме	г. Дорохово, ул. Кувбышева	4e1f5c1d-16cd-4bd4-7a6b-47a0571d81	г.о. Рузский	Сельское поселение Дороховское	ИЖС (Площадки общего пользования)	Подбор - КТМ - 1; Баро 1 1 серий РО - ТБО - 2	МКД
349	ИП Сения Ирина Федоровна	50750350884	Услуги	По норме	г. Руза, ул. Солнцевая, д. 22	95294d40-bb3b-4756-9dad-1641d6af1	г.о. Рузский	Руза	МКД	РСО сектора РО - РСО - 1; Баро 1 1 серий РО - ТБО - 4	МКД

350	ИП Слобода Михаил Александрович	5075025085	Торговля	По норме	г Руза, пл Партизан, д. 8	968594d5-0798-4b37-aaf6-23d0b6c79c	г.о. Рузский	Руза	Сельское поселение Коллебабальское	Евро 0 12 - ТБО - 2	Производство и коммерция
351	ИП Слобода Михаил Александрович	5075025085	Торговля	По норме	г Руза, ул. Миротрайон, д. 9	91bb3b16-e401-49b6-870a-821a885c56	г.о. Рузский	Руза	Сельское поселение Коллебабальское	PCO серия PO - PCO - 1; Евро 1 1 серий PO - TBO - 7. Буклет 8 - КТМ - 1	МКД
352	ИП Слугин И.И.	5075008860	Услуги	По норме	г Руза ул. Гладышева 6	3d68780-5681-4a66-9dad-0458102d68	г.о. Рузский	Руза	Сельское поселение Дерховское	PCO серия PO - PCO - 1; Евро 1 1 серий PO - TBO - 2	МКД
353	ИП Соболев Сергей Валентинович	50750001984	Прочее	По норме	г. Дорохово, ул. Незаключено, д. 49	ac8ba577-8cc0-4221-b803-83247db671	г.о. Рузский	Дороховское	Сельское поселение Дерховское	PCO серия PO - PCO - 1; Евро 1 1 серий PO - TBO - 1	ИЖС (Площадь общего пользования)
354	ИП Соболев Сергей Валентинович	50750001984	Прочее	По норме	г. Колобачино, ул. Попова, 32	b50761e1ca-e41-4ab1-f870-90d04328aa	г.о. Рузский	Колобачинское	Сельское поселение Коллебабальское	PCO серия PO - PCO - 1; Евро 1 1 серий PO - TBO - 10. Буклет 8 - КТМ - 1	МКД
355	ИП Соболев Сергей Валентинович	50750001984	Прочее	По норме	г. Тучково, ул. Лебеденко, д. 36	c39fca09-e008-4146-b67d-827e6a2415	г.о. Рузский	Тучково	Сельское поселение Тучковское	Паббар - PCO - 1; Евро 1 1 серий PO - TBO - 4	МКД
356	ИП Соболев Сергей Валентинович	50750001984	Прочее	По норме	г Тучково, ул. Сидикатная, д. 2	e93f6e42-aa53-4a16-9a28-47a8771d7f0c	г.о. Рузский	Тучково	Сельское поселение Тучковское	PCO серия PO - PCO - 1; Евро 1 1 серий PO - TBO - 5. Буклет 8 - КТМ - 1	МКД
357	ИП Соловьев В.А.	5075035302	Торговля	По норме	г Руза, ул. Революционная, д. 21	794e22bae-0506-4d4d-f305-af6c398c1c	г.о. Рузский	Руза	Сельское поселение Дерховское	PCO серия PO - PCO - 1; Евро 1 1 серий PO - TBO - 4. Буклет 8 - КТМ - 1	МКД
358	ИП Соколова Н.И.	5075026438	Услуги	По норме	г Тучково, ул. Гранитная, д. 16	2b7d3444-0724-4fd7-861e-c484e21ea3c	г.о. Рузский	Тучково	Сельское поселение Тучковское	PCO серия PO - PCO - 1; Евро 1 1 серий PO - TBO - 4. Буклет 8 - КТМ - 1	ИЖС (Площадь общего пользования)
359	ИП Соколов Игорь Викторович	5075603020	Прочее	По факту	Московская область, Рузский городской округ, г Руза, ул. Мясная, д. 80	9c899218-0891-4130-8321-b42b56744	г.о. Рузский	Руза	Сельское поселение Дерховское	PCO серия PO - PCO - 1; Евро 1 1 серий PO - TBO - 2	Производство и коммерция
360	ИП Сокольев С. Г.	69120254015	Торговля	По норме	г Тучково мкр Восточный 10	076e440a-1131-4e5a-b6df-093022e0a34	г.о. Рузский	Тучково	Сельское поселение Тучковское	PCO серия PO - PCO - 1; Евро 1 1 серий PO - TBO - 8	МКД
361	ИП Соушева Ю.Н.	5075609576	Услуги	По норме	г Тучково ул. Лебеденко д. 17	ce17dc16-fbec-421c-befc-a6582d69c52	г.о. Рузский	Тучково	Сельское поселение Тучковское	PCO серия PO - PCO - 1; Евро 1 1 серий PO - TBO - 2. Буклет 8 - КТМ - 1	МКД
362	ИП Спрыжкова Т.С.	5075605611	Услуги	По норме	г Руза, ул. Солнцева, д. 22	95294d40-bb3b-4756-9dad-1641bda1f1	г.о. Рузский	Руза	Сельское поселение Дерховское	PCO серия PO - PCO - 1; Евро 1 1 серий PO - TBO - 4	МКД
363	ИП Стариков А.В.	50756059726	Торговля	По норме	г Руза, ул. Революционная, д. 21	794e22bae-0506-4d4d-f305-af6c398c1c	г.о. Рузский	Руза	Сельское поселение Дерховское	PCO серия PO - PCO - 1; Евро 1 1 серий PO - TBO - 4. Буклет 8 - КТМ - 1	МКД
364	ИП Стрелубова Александра Александровна	5075001347	Торговля	По норме	г Тучково, мкр Восточный, д. 19	6429c235-2054-466d-953b-c0a2ba9e68	г.о. Рузский	Тучково	Сельское поселение Дерховское	PCO серия PO - PCO - 2; Евро 1 1 серий PO - TBO - 7	МКД
365	ИП Ступин А.А.	67040247559	Торговля	По норме	г Руза, ул. Голорова, д. 2а	62910bc0-fae7-430b-ba83-52180ac49a6	г.о. Рузский	Руза	Сельское поселение Дерховское	PCO серия PO - PCO - 1; Евро 1 1 серий PO - TBO - 2	МКД
366	ИП Степанко Алексей Александрович	5075615302	Производство	По норме	г Тучково мкр Восточный 10	076e440a-1131-4e5a-b6df-093022e0a34	г.о. Рузский	Тучково	Сельское поселение Тучковское	PCO серия PO - PCO - 1; Евро 1 1 серий PO - TBO - 8	МКД
367	ИП Сучков В.В.	5032164190	Прочее	По факту	1-я Советская улица, 5А, поселок Дорохово, Рузский городской округ, Московская область	62c94e6e-7e41-4d1f-8820-0a6c0a6c31b	г.о. Рузский	Сельское поселение Дерховское	Сельское поселение Дерховское	Евро 0 11 серий PO - TBO - 1	Производство и коммерция
368	ИП Сучков В.В.	5032164190	Прочее	По факту	улица Незаключено, 20, поселок Дорохово, Рузский городской округ, Московская область	096775ae-57ab-4a10-8e87-ab9c5b57e3	г.о. Рузский	Сельское поселение Дерховское	Сельское поселение Дерховское	Обычный 0 75 - TBO - 1	Производство и коммерция
369	ИП Талсов Алексей Викторович	50750005403	Торговля	По норме	г Тучково, ул. Партизан, д. 27	98847218-625d-4134-9add-e6115bae	г.о. Рузский	Тучково	Сельское поселение Дерховское	PCO серия PO - PCO - 2; Евро 1 1 серий PO - TBO - 3. Буклет 8 - КТМ - 1	МКД
370	ИП Тарасов Никита Алексеевич	7726083248	Торговля	По факту	Московская область, Рузский район, с/п Колобачинское, д. Висальское, д. 47Б	6a4f98bc-5acd-4f6b-b37a-cdd1a21d1d2	г.о. Рузский	Сельское поселение Коллебабальское	Сельское поселение Коллебабальское	Евро 0 12 - TBO - 4	Производство и коммерция
371	ИП Теплов А.С.	50750003164	Торговля	По норме	г Руза, ул. Ульяновская, д. 5	b664622e-3ab9-4118-879e-61b667f69e	г.о. Рузский	Руза	Сельское поселение Дерховское	PCO серия PO - PCO - 1; Евро 1 1 серий PO - TBO - 7	МКД
372	ИП Теплов А.С.	50750003164	Торговля	По норме	Московская область, Рузский городской округ, г. Неглецово, Бельзани	0934aa54-88d6-42d7-89d9-a1dd01a2c2	г.о. Рузский	Сельское поселение Дерховское	Сельское поселение Дерховское	Евро 1 1 серий PO - TBO - 4. Буклет 8 - КТМ - 1	Производство и коммерция
373	ИП Теплов А.С.	50750003164	Торговля	По норме	г Дорохово, ул. Викене, д. 2а	101d7834-ced9-4d89-ba78-c31bd4e136	г.о. Рузский	Дороховское	Сельское поселение Дерховское	PCO серия PO - PCO - 1; Евро 1 1 серий PO - TBO - 3. Буклет 8 - КТМ - 1	МКД
374	ИП Теплов А.С.	50750003164	Торговля	По норме	г Тучково ул. Партизан 33	4c22e094-f3a2-416c-b88a-8325a77114	г.о. Рузский	Тучково	Сельское поселение Дерховское	PCO серия PO - PCO - 1; Евро 1 1 серий PO - TBO - 4. Буклет 8 - КТМ - 1	МКД
375	ИП Тетерина Нина Александровна	5075007628	Услуги	По норме	г Руза, пер. Урицкого, д. 10	6712e88b-f60d-4f6b-h1e9-264d856ca8f8	г.о. Рузский	Руза	Сельское поселение Дерховское	PCO серия PO - PCO - 1; Евро 1 1 серий PO - TBO - 2	МКД
376	ИП Уваров А.А.	50350002950	Торговля	По норме	г Тучково ул. Партизан 33	4c22e094-f3a2-416c-b88a-8325a77114	г.о. Рузский	Тучково	Сельское поселение Дерховское	PCO серия PO - PCO - 1; Евро 1 1 серий PO - TBO - 4. Буклет 8 - КТМ - 1	МКД
377	ИП Уваров Е.А.	5035984800	Торговля	По норме	г Тучково ул. Партизан 33	4c22e094-f3a2-416c-b88a-8325a77114	г.о. Рузский	Тучково	Сельское поселение Дерховское	PCO серия PO - PCO - 1; Евро 1 1 серий PO - TBO - 4. Буклет 8 - КТМ - 1	МКД
378	ИП Уварова С.В.	5035974815	Торговля	По норме	г Тучково ул. Партизан 33	4c22e094-f3a2-416c-b88a-8325a77114	г.о. Рузский	Тучково	Сельское поселение Дерховское	PCO серия PO - PCO - 1; Евро 1 1 серий PO - TBO - 4. Буклет 8 - КТМ - 1	МКД
379	ИП Уляков Е.С.	5075001220	Торговля	По норме	г Тучково мкр Восточный 10	076e440a-1131-4e5a-b6df-093022e0a34	г.о. Рузский	Тучково	Сельское поселение Тучковское	PCO серия PO - PCO - 1; Евро 1 1 серий PO - TBO - 8	МКД
380	ИП Устищенко Екатерина Витальевна	50756141834	Торговля	По факту	г Тучково, ул. Партизан, д. 6	485e0420-8f68-437a-a69c-331e3bde46	г.о. Рузский	Тучково	Сельское поселение Тучковское	Евро 1 1 серий PO - TBO - 2	Производство и коммерция
381	ИП Уханов А.М.	5075000722	Услуги	По факту	Московская область, Рузский городской округ, г. Тучково, ул. Восточная, д. 70	00d7258a-39aa-4e90-9a6f-4e90305d49	г.о. Рузский	Тучково	Сельское поселение Тучковское	Евро 1 1 серий PO - TBO - 1	Производство и коммерция
382	ИП Фадеев Александр Анатольевич	5075000172	Прочее	По факту	Московская область, Рузский район, г Руза, ул. Волгоградская ш., д. 8	7516864b-0a95-4b14-0916-44d862b521	г.о. Рузский	Руза	Сельское поселение Дерховское	Евро 0 8 - TBO - 1	Производство и коммерция

383	ИП Фадеева Е.В.	50750013690	Прочее	По факту	Московская область, Рузский район, г. Руза, ул. Волоколамские ш. д. 8	751686d3-0a95-4b14-99fe-44dd0e2b32	г.о. Рузский	Руза	Евро 0 8 - ТБО - 1	Производство и коммерция
384	Ип Феофанова Е.В.	50756079602	Торговля	По норме	г. Руза, ул. Социалистическая, д. 59	08b7aae5-adf5-4328-9db8-774f06c042	г.о. Рузский	Руза	PCO сетка РО - PCO - 1; Евро 1.1 серий РО - ТБО - 2	МКД
385	ИП Фомина Алексей Анатольевич А	77130009837	Прочее	По факту	г. Руза, ул. Красная, д. 86 (ДИКСИ 50986)	5fb1b06e-3e3-4cdf-a351-df891ada8d	г.о. Рузский	Руза	Бак 120 л. - ТБО - 2, Обычный 0 75 - ТБО - 1	Производство и коммерция
386	ИП Фомочкина Ирина Викторовна	50750082447	Услуги	По норме	п. Тучково, мкр. Восточный, д. 19	e429c235-2054-4c6d-953b-c0a2bae968	г.о. Рузский	Тучково	PCO сетка РО - PCO - 2; Евро 1.1 серий РО - ТБО - 7	МКД
387	ИП Фролова А.В.	50750359890	Услуги	По норме	Московская область, Рузский район, п. Дорохово, ул. Стеклозаводская, д. 1	a03ee67-34fc-4482-a7e9-771a096c607	г.о. Рузский	Сельское поселение Дороховское	Евро 1.1 серий РО - ТБО - 1; Бункер 32 - КГМ - 1	Производство и коммерция
388	ИП Хайдаков М.Э.	50756045466	Услуги	По факту	д. Ладыгино, д. 70	30c15a2-9b3b-438c-910d-c2a2503abb01	г.о. Рузский	Сельское поселение Колюбакинское	Евро 0 12 - ТБО - 2	Производство и коммерция
389	ИП Ханецкая Светлана Владимировна	50750004784	Торговля	По норме	Московская область, Рузский городской округ, п. Тучково, ул. Партизан, д. 2, стр. 2	8f905f14-aa96-4224-9b54-a7b06c167c5	г.о. Рузский	Тучково	Евро 1.1 серий РО - ТБО - 2	Производство и коммерция
390	ИП Ханян Павел Иванович	50750000998	Торговля	По норме	п. Тучково, мкр. Восточный, д. 19	e429c235-2054-4c6d-953b-c0a2bae968	г.о. Рузский	Тучково	PCO сетка РО - PCO - 2; Евро 1.1 серий РО - ТБО - 7	МКД
391	ИП Ханян Павел Иванович	50750000998	Торговля	По норме	п. Тучково, ул. Партизан, д. 6	d45e0420-8fe8-437a-a69c-331e5bde46	г.о. Рузский	Тучково	Евро 1.1 серий РО - ТБО - 2	Производство и коммерция
392	ИП Ханян Павел Иванович	50750000998	Торговля	По норме	п. Тучково, ул. Силкатная, д. 2	e93f8e42-aa53-4a16-9a28-d7a877d7f0	г.о. Рузский	Тучково	PCO сетка РО - PCO - 1; Евро 1.1 серий РО - ТБО - 5, Бункер 8 РО - КГМ - 1	МКД
393	ИП Ханян Р.И.	50750000821	Торговля	По норме	п. Тучково, ул. Силкатная, д. 4	2570824c-98e1-4582-8699-60053fbbd1	г.о. Рузский	Тучково	PCO сетка РО - PCO - 2; Евро 1.1 серий РО - ТБО - 5	МКД
394	ИП Ханян Э.Л.	50756007943	ТРЦ, ТОЦ	По норме	Московская область, Рузский городской округ, п. Тучково, ул. Партизан, д. 2, стр. 2	8f905f14-aa96-4224-9b54-a7b06c167c5	г.о. Рузский	Тучково	Евро 1.1 серий РО - ТБО - 2	Производство и коммерция
395	ИП Харитоновна Ольга Социаловна	50750296311	Услуги	По норме	г. Руза, ул. Орешковское лесничество, д. 20	5dba78bb-dc2b-456b-9f51-cdcdb8a1df	г.о. Рузский	Руза	Евро 1.1 - ТБО - 3	ИЖС (Площадки общего пользования)
396	ИП Хмельницкий Игорь Адольфович	50750004470	Прочее	По норме	г. Руза, ул. Микрорайон, д. 9	93bb3b16-e01f-49b6-870a-823a885c56	г.о. Рузский	Руза	PCO сетка РО - PCO - 1, Евро 1.1 серий РО - ТБО - 7, Бункер 8 - КГМ - 1	МКД
397	ИП Ходунов Игорь Владимирович	32210015214	Прочее	По факту	Восточная улица, 27, рабочий посёлок Тучково, Рузский городской округ, Московская область	719dfbbc-07a68-4823-8c56-6cafa245f8	г.о. Рузский	Тучково	Евро 1.1 серий РО - ТБО - 2	Производство и коммерция
398	ИП Холодный Н.С.	50200675556	Торговля	По норме	п. Дорохово, ул. Красная, д. 4	d1665636-d80e-45ca-aced-ced3e7ec11	г.о. Рузский	Сельское поселение Дороховское	PCO сетка РО - PCO - 1; Евро 1.1 серий РО - ТБО - 1	ИЖС (Площадки общего пользования)
399	ИП Чебанова Т.Н.	50756017275	Торговля	По норме	д. Нововолково, д. 12	2e9659c4-e543-4365-9120-04cc6fa725	г.о. Рузский	Сельское поселение Волковское	PCO сетка РО - PCO - 1; Бункер 8 - ТБО - 1	МКД
400	ИП Черкесова Марина Тимофеевна	50300463890	Торговля	По норме	г. Руза, ул. Микрорайон, д. 17	aa0c6891-d0ec-47fe-b8bf-72196aef7fa	г.о. Рузский	Руза	PCO сетка РО - PCO - 1; Евро 1.1 серий РО - ТБО - 5, Бункер 8 - ТБО - 1	МКД
401	ИП Чернов Д.А.	50756117784	Услуги	По норме	г. Руза, ул. Солнцева, д. 22	95294d40-bb3b-4756-9dad-1041dca0af	г.о. Рузский	Руза	PCO сетка РО - PCO - 1, Евро 1.1 серий РО - ТБО - 4	МКД
402	ИП Чернова И.П.	50750068259	Услуги	По норме	г. Руза, ул. Революционная, д. 21	794e20ee-050b-4daf-b305-a8e6398cbc	г.о. Рузский	Руза	PCO сетка РО - PCO - 1, Евро 1.1 серий РО - ТБО - 4, Бункер 8 - КГМ - 1	МКД
403	ИП Чернышов А.Н.	50750007263	Торговля	По норме	п. Тучково, мкр. Восточный, д. 25а	a39e0cb4-e22c-42c7-846c-a41989af604	г.о. Рузский	Тучково	Подбор - PCO - 1; Евро 1.1 серий РО - ТБО - 5, Бункер 8 - ТБО - 1	МКД
404	ИП Чернявская Н.А.	50750258059	Прочее	По норме	п. Старая Руза, ул. Почтовая, д. 12	f9aff9bf-0ce0-40ca-a18d-3463d9fcfb02	г.о. Рузский	Сельское поселение Старорусское	PCO сетка РО - PCO - 1; Евро 1.1 серий РО - ТБО - 3, Бункер 8 - КГМ - 1	ИЖС (Площадки общего пользования)
405	ИП Чернявский Д.Н.	50750175998	Услуги	По норме	п. Старая Руза, ул. Почтовая, д. 12	f9aff9bf-0ce0-40ca-a18d-3463d9fcfb02	г.о. Рузский	Сельское поселение Старорусское	PCO сетка РО - PCO - 1; Евро 1.1 серий РО - ТБО - 3, Бункер 8 - КГМ - 1	ИЖС (Площадки общего пользования)
406	ИП Чи Хо Чун	77360727877	Прочее	По факту	деревня Шелковка, ул. Первомайская д. 29А, Рузский городской округ, Московская область	d85f088a-440d-47f8-871a-e78137c694	г.о. Рузский	Сельское поселение Дороховское	Евро 1.1 серий РО - ТБО - 2	Производство и коммерция
407	ИП Чигрина Л.В.	61210156526	Торговля	По норме	п. Брикет, ул. Центральная, 10	1070a7f9-09d7-483d-9387-62fa7ce3ba	г.о. Рузский	Сельское поселение Волковское	PCO сетка РО - PCO - 1, Бункер 8 - ТБО - 2	МКД
408	ИП Чиков В.А.	50756454317	Торговля	По норме	г. Руза, ул. Ульяновская, д. 5	b664622e-3ab9-41f8-879e-61b667fc9c	г.о. Рузский	Руза	PCO сетка РО - PCO - 1; Евро 1.1 серий РО - ТБО - 7	МКД
409	ИП Шайторова Е.М.	50756094590	Торговля	По норме	г. Руза ул. Федеративная д. 11	465dd0ee-6e4a-400f-b44f-6724dad13f	г.о. Рузский	Руза	PCO сетка РО - PCO - 1; Евро 1.1 серий РО - ТБО - 3, Бункер 8 - КГМ - 1	МКД
410	ИП Шулева Е.Н.	50280822130	Торговля	По норме	аэродром Ватулино, Рузский городской округ, Московская область	e85afbd0-ec01-43fd-8c09-9c95dc46ea1	г.о. Рузский	Сельское поселение Старорусское	Подбор - ТБО - 1	ИЖС (Площадки общего пользования)
411	ИП Шульга Вера Петровна	50750256177	Торговля	По норме	г. Руза, ул. Революционная, д. 21	794e20ee-050b-4daf-b305-a8e6398cbc	г.о. Рузский	Руза	PCO сетка РО - PCO - 1; Евро 1.1 серий РО - ТБО - 4, Бункер 8 - КГМ - 1	МКД
412	ИП Щербаков В.В.	50320205351	Прочее	По факту	Московская область, Рузский район, п. Дорохово, ул. Стеклозаводская, д. 1	1c1917f2-ae22-4601-9d9a-f858211dfce	г.о. Рузский	Сельское поселение Дороховское	Бункер 8 - КГМ - 1	Производство и коммерция
413	ИП Эйвазов Эльман Эйваз Оглы	50756001839	Торговля	По норме	г. Руза, Гидроузел, д. 12 (Питерочка 8195)	0b4a2aa2-010f-4664-9873-525b560839	г.о. Рузский	Сельское поселение Ивановское	Евро 1.1 серий РО - ТБО - 2	Производство и коммерция
414	ИП Яковлева Г.Н.	50750011277	Услуги	По факту	п. Тучково ул. Партизан 33	4c22cd94-3a2-416c-b88a-8525a77f14	г.о. Рузский	Тучково	PCO сетка РО - PCO - 1; Евро 1.1 серий РО - ТБО - 4, Бункер 8 - КГМ - 1	МКД
415	Кебелова Сарат Дахлалаевна	50750143731	Торговля	По норме	деревня Нововолково, Рузский городской округ, Московская область	(пусто)	г.о. Рузский	Сельское поселение Волковское	Подбор - PCO - 1, Обычный 0 75 - ТБО - 3	ИЖС (Площадки общего пользования)

416	Делешина Юлия Игоревна	5075031972	Услуги	По норме	п. Тучково мкр. Восточный 10	07664404-p131-4e3a-bdf-d910226034	Тучково	РСО сетка РО - РСО - 1; Евро 1 1 серий РО - ТБО - 8	МКД
417	Лесной городок	7740213950	Производство	По факту	деревня Новоселово, Рузский р-о ООО "Лесной городок"	1a9c022-1d97-c811-b681-af02816da55	Сельское поселение Колобнянское	Евро 1 1 серий РО - ТБО - 4	Производство и компания
418	МАДОУ "Детский сад № 40 Центр палатки роботов"	5075011055	Бюджетные организации	По факту	Московская область, Рузский район, г. Руза, ул. Профессиональная, д. 21	7231e40-c6a6-4d74-8ee9-6f0ef440c0f	Руза	Евро 1 1 серий РО - ТБО - 2	Производство и компания
419	МАДОУ "Детский сад №3"	5075025481	Бюджетные организации	По факту	Московская область, Рузский район, г. Руза, Северный микрорайон, д.9А	b12d644e-01ae-4981-b1db-e1b37536771	Руза	Обычный 0.75 - ТБО - 2	Объекты социальной инфраструктуры,
420	МАДОУ «Детский сад № 41 Центр развития ребенка»	5075010647	Бюджетные организации	По факту	Московская область, Рузский район, п. Тучково, ул. Восточный микрорайон, д. 33	68838462-5466-4039-96c4-47102a07764	Тучково	Евро 1 1 серий РО - ТБО - 2	Объекты социальной инфраструктуры,
421	МАДОУ «Детский сад №10»	5075010654	Бюджетные организации	По факту	Московская область, Рузский район, п. Тучково, Восточный микрорайон, д.15	9f65ed11-c628-4976-982d-df45e29d41f	Тучково	Евро 1 1 серий РО - ТБО - 1	Объекты социальной инфраструктуры,
422	МАДОУ «Детский сад №35»	5075010446	Бюджетные организации	По факту	Московская область, Рузский городской округ, п. Тучково, ул. 8 Марта, д.1	056b6efa-3b16-4c65-a51d-6bc5a80b657	Тучково	Евро 1 1 серий РО - ТБО - 1	Объекты социальной инфраструктуры,
423	МАДОУ «Детский сад №33 ЦРР»	5075010904	Бюджетные организации	По факту	Московская область, Рузский район, п. Тучково, ул. Восточный микрорайон, д.14	1d539804-1a94-484d-84f8-42c52162222	Тучково	Евро 1 1 серий РО - ТБО - 2	Объекты социальной инфраструктуры,
424	Малыхов А. И.	5075000688	Торговля	По норме	п. Тучково, ул. Советская, д. 20	02e26720-c6c8-4bc2-4b64-6579844391	Тучково	РСО сетка РО - РСО - 1; Евро 1 1 серий РО - ТБО - 5	МКД
425	МАОУ «СРЕДНЯЯ ОБЩЕОБРАЗОВАТЕЛЬНАЯ ШКОЛА №3 Г.РУЗЬ»	5075010630	Бюджетные организации	По факту	г. Руза, Волоколамское, д. 4	6e51124e-b0b2-4608-8126-7d86be79898	Руза	Обычный 0.75 - ТБО - 1; Евро 1 1 - ТБО - 2	Объекты социальной инфраструктуры,
426	МАОУ «Гимназия №1 г. Руза»	5075009754	Бюджетные организации	По факту	Московская область, Рузский район, г. Руза, ул. Митрофанов, д.19	4b831e6d-1ee2-4b6e-80f8-c5280186c2	Руза	Евро 1 1 серий РО - ТБО - 3	Производство и компания
427	МАОУ КШИ «Первый Рузский казачий детский корпус имени Героя Советского Союза Л.М. Довлатова»	5075023847	Бюджетные организации	По факту	поселок Брикет, 10, Рузский городской округ, Московская область	ef4b4c81-8298-41d0-914e-d807180b4	Сельское поселение Волховское	Обычный 0.75 - ТБО - 1	Объекты социальной инфраструктуры, администрации
428	МАОУ КШИ «Первый Рузский казачий детский корпус имени Героя Советского Союза Л.М. Довлатова»	5075023847	Бюджетные организации	По факту	улица Н. Кузьмина, поселок Брикет, 1, Рузский городской округ, Московская область	13c7ea7-517e-4816-8e92-6e457a8551	Сельское поселение Волховское	Обычный 0.75 - ТБО - 1	Объекты социальной инфраструктуры, администрации
429	Марьяна Юлия Александровна	5075032588	Коммерция	По норме	деревня Поречье, Рузский городской округ, Московская область	6838606c-cd51-40c5-89b7-c614484b51	Сельское поселение Колобнянское	Подбор - ТБО - 1	ИЖС (Площадь общего пользования)
430	МАРТ ООО	5075038875	Прочее	По норме	г. Руза ул. Федеративная д. 11	464ddee-6e4a-400f-b4f7-6424dad1131f	Руза	РСО сетка РО - РСО - 1; Евро 1 1 серий РО - ТБО - 3; Боксер 8 - КТМ - 1	МКД
431	Мартиросян Рафалъ Лендрюшович	5075000254	Прочее	По норме	г. Руза, пл. Партизан, д. 8	9a8594d5-0798-4b37-ea1e-234e4bc79c	Руза	Евро 1 1 - ТБО - 2	Производство и компания
432	МАУ «Игдальский дом «Полоскание-защита»	5075000381	Бюджетные организации	По норме	143103, Московская обл., Руза г., Профессиональная ул. дом № 2	0a6b3b0-5dee-4f71-84f7-46dc42d034	Руза	РСО сетка РО - РСО - 1; Евро 1 1 - ТБО - 2	ИЖС (Площадь общего пользования)
433	МАУ РГО «Молодежный центр»	5075010266	Бюджетные организации	По норме	г. Руза, ул. Митрофанов, д. 9	91bb3b16-c01f-4966-870a-821a885c56	Руза	РСО сетка РО - РСО - 1; Евро 1 1 серий РО - ТБО - 2; Боксер 8 - КТМ - 1	МКД
434	МАУДО «Дороховская детская школа искусств»	5075010742	Бюджетные организации	По норме	п. Дорохово, ул. Неклиного, д. 49	ac0a577-8cc4-432f-8803-8324f3bb671	Сельское поселение Дороховское	РСО сетка РО - РСО - 1; Евро 1 1 серий РО - ТБО - 3	ИЖС (Площадь общего пользования)
435	МАУРС ООО	5075016349	Бюджетные организации	По норме	143103, Московская обл., Руза г., Профессиональная ул. дом № 2	0a6b3b0-5dee-4f71-84f7-46dc42d034	Руза	Евро 1 1 серий РО - ТБО - 2	ИЖС (Площадь общего пользования)
436	МБДОУ "Детский сад № 29"	5075010816	Бюджетные организации	По норме	деревня Морьево, Рузский городской округ, Московская область	340b3d2d-5c97-4d46-ad60-2b0bb70c1	Сельское поселение Колобнянское	Евро 1 1 серий РО - ТБО - 2	ИЖС (Площадь общего пользования)
437	МБДОУ "Детский сад № 31"	5075011094	Бюджетные организации	По факту	Московская область, Рузский район, д. Нестелю, д. 119	5e86c7d-3e8a-484e-8289-e104ac40b1	Сельское поселение Сталевское	РСО сетка РО - РСО - 1; Евро 1 1 серий РО - ТБО - 3	МКД
438	МБДОУ "Детский сад № 13»	5075010661	Бюджетные организации	По факту	Московская область, Рузский район, д. Орешки, д.89	df1c3bb35-ceb2-42ba-ba02-9a52805e99	Сельское поселение Колобнянское	Обычный 0.75 - ТБО - 1	Объекты социальной инфраструктуры,
439	МБДОУ «Детский сад № 26 общеразвивающего вида»	5075011231	Бюджетные организации	По факту	Московская область, Рузский район, п. Тучково, ул. Восточная, д. 11а	0b1566b1-376e-478b-99ac-8e8c079131	Тучково	Обычный 0.75 - ТБО - 1; Евро 1 1 серий РО - ТБО - 1	Объекты социальной инфраструктуры,
440	МБДОУ «Детский сад № 26 общеразвивающего вида»	5075011231	Бюджетные организации	По факту	Московская область, Рузский район, п. Дорохово, ул. Степановская, д. 21	4f4b02ae-f0eb-4e61-9b7f-b842aebef7	Сельское поселение Дороховское	Евро 1 1 серий РО - ТБО - 2	Объекты социальной инфраструктуры,
441	МБДОУ «Детский сад № 26 общеразвивающего вида»	5075011231	Бюджетные организации	По факту	Московская область, Рузский район, п. Комино	11e4b19-c1de-4e20-a770-fb5e07ca2d	Дороховское	Евро 1 1 - ТБО - 1	Объекты социальной инфраструктуры,
442	МБДОУ «Детский сад № 42»	5075010823	Бюджетные организации	По норме	д. Богородское, ул. Паровая	ae85b2e-5b07-44ff-95d1-8ca2b816c44	Сельское поселение Дороховское	Евро 1 1 серий РО - ТБО - 2	ИЖС (Площадь общего пользования)

443	МБДОУ «Детский сад №1»	5075010453	Бюджетные организации	По норме	Московская область, Рузский район, г. Руза, ул. Новая, д. 6	5169cdd8-baec-40b5-bb0c-e7ed110f97	г.о. Рузский	Руза	Обычный 0 75 - ТБО - 1	Объекты социальной инфраструктуры, администрации
444	МБДОУ «Детский сад №1»	5075010453	Бюджетные организации	По факту	Московская область, Рузский район, г. Руза, ул. Новая, д. 6	b3169cdd8-baec-40b5-bb0c-e7ed110f97	г.о. Рузский	Руза	Обычный 0 75 - ТБО - 1	Объекты социальной инфраструктуры, администрации
444	МБДОУ «Детский сад №1»	5075011089	Бюджетные организации	По норме	деревня Старая Руза, п. Санаторий дорохово, Рузский городской округ, Московская область	2b313069-131e-4b7e-4e03-43153059106	г.о. Рузский	Сельское поселение Старорузское	Евро 11 серий РО - ТБО - 6	Объекты социальной инфраструктуры, администрации
445	МБДОУ «Детский сад №8	5075010830	Бюджетные организации	По норме	п. Колобашино, ул. Заводская, д. 10	8abb238f-1377-4a0e-8b64-d80994d8e	г.о. Рузский	Сельское поселение Колобашиновское	РСО сетка РО - РСО - 1; Евро 11 серий РО - ТБО - 6; Бункер в. - КГМ - 1	МКД
446	МБДОУ «Детский сад №9»	5075010478	Бюджетные организации	По норме	п. Ситьково, д. 30	9f8c53ad-84c5-43c4-921d-e67392026e	г.о. Рузский	Сельское поселение Ситьковское	Евро 11 серий РО - ТБО - 6; Бункер в. - КГМ - 1	МКД
447	МБДОУ «ДЕТСКИЙ САД №20»	5075011048	Бюджетные организации	По норме	п. Белая гора, д. 7	3881f87b-164d-4953-4448-8e170d4aa1	г.о. Рузский	Сельское поселение Ивановское	Подбор - ТБО - 1; РСО сетка РО - РСО - 1; Евро 11 серий РО - ТБО - 2	МКД
448	МБДОУ «Детский сад №22»	5075010862	Бюджетные организации	По норме	с. Покровское, тер. Жилой городок	323a2b92-800e-4513-92e7-532a439537	г.о. Рузский	Сельское поселение Волжское	Подбор - КГМ - 1; Подбор - РСО - 1; Бункер в. - ТБО - 1	МКД
449	МБДОУ «Детский сад №4	5075011062	Бюджетные организации	По факту	Московская область, Рузский район, д. Новомолово, д. 16	672d57d0-b3c8-40f3-b66c-1ed921068d	г.о. Рузский	Сельское поселение Волжское	Обычный 0 75 - ТБО - 1	Объекты социальной инфраструктуры, администрации
450	МБДОУ «ДЕТСКИЙ САД №6»	5075010510	Бюджетные организации	По норме	с. Никольское, ул. Мирорайон, д. 9	3e6700b7-0794-43cc-4500-7310315abb1	г.о. Рузский	Сельское поселение Волжское	Подбор - КГМ - 1; РСО сетка РО - РСО - 1; Бункер в. - ТБО - 1	МКД
451	МБДОУ «Детский сад №9	5075011087	Бюджетные организации	По факту	Московская область, Рузский район, д. Воробьево, д. 20	e078ec99-9425-44e6-9d8e-100fd5a31616	г.о. Рузский	Сельское поселение Старорузское	Евро 11 серий РО - ТБО - 1	Объекты социальной инфраструктуры, администрации
452	МБОУ «Колобашиновская средняя общеобразовательная школа»	5075009585	Бюджетные организации	По факту	улица Потова, 20, поселок Колобашино, Рузский городской округ, Московская область	a53ce6eb-39d3-4116-9351-6632c1b88af	г.о. Рузский	Сельское поселение Колобашиновское	Евро 11 серий РО - ТБО - 1	Объекты социальной инфраструктуры, администрации
453	МБОУ «Космодемьянская средняя общеобразовательная школа»	5075009592	Бюджетные организации	По норме	п. Космодемьянский	754f8a89-220f-4e1d-8a77-9ac10d9c356	г.о. Рузский	Сельское поселение Дорожское	РСО сетка РО - РСО - 1; Бункер в. - КГМ - 1	МКД
454	МБОУ «Никольская средняя общеобразовательная школа»	5075009610	Бюджетные организации	По норме	с. Никольское, ул. Мирорайон, д. 25	3927909e-542d-46ef-8728-694713306d	г.о. Рузский	Сельское поселение Волжское	Подбор - КГМ - 1; РСО сетка РО - РСО - 1; Бункер в. - ТБО - 1	МКД
455	МБОУ «Покровская средняя общеобразовательная школа»	5075009715	Бюджетные организации	По факту	Московская область, Рузский район, с. Покровское, ул. Мира, д. 1А	443978bc-00db-4d51-a09d-24b0e64c17	г.о. Рузский	Сельское поселение Волжское	Обычный 0 75 - ТБО - 1	Объекты социальной инфраструктуры, администрации
456	МБОУ «Белозерская средняя общеобразовательная школа»	5075009602	Бюджетные организации	По норме	п. Белая гора, д. 7	3881f87b-164d-4953-4448-8e170d4aa1	г.о. Рузский	Сельское поселение Ивановское	Подбор - ТБО - 1; РСО сетка РО - РСО - 1; Евро 11 - ТБО - 2	МКД
457	МБОУ «Богородская основная общеобразовательная школа»	5075010844	Бюджетные организации	По норме	д. Богородское ул. Центральная Рузский р-н	1c09e4d9-4f0e-40ae-af0b-e0f86d83161e1	г.о. Рузский	Сельское поселение Лопухинское	Евро 11 серий РО - ТБО - 3; Бункер в. - КГМ - 1	МКД
458	МБОУ «Богородская основная общеобразовательная школа»	5075010044	Бюджетные организации	По норме	д. Богородское, ул. Парковая	e683b2e-3b07-44ff-9bdf-8ca2b831c447	г.о. Рузский	Сельское поселение Дорожское	Евро 11 серий РО - ТБО - 2	ИЖС (Площадки общего пользования)
459	МБОУ «Детский сад № 23»	5075010982	Бюджетные организации	По норме	п. Брикет, ул. Центральная, 10	1070a709-09d7-483d-9387-621b7ce3ba7	г.о. Рузский	Сельское поселение Волжское	РСО сетка РО - РСО - 1; Бункер в. - ТБО - 2	МКД
460	МБОУ «Дороховская средняя общеобразовательная школа»	5075009830	Бюджетные организации	По факту	Московская область, Рузский городской округ, п. Дорохово, ул. Школьная, д.12	35e4c633-76d9-4671-a124-9098e8baa5	г.о. Рузский	Сельское поселение Дорожское	Евро 11 серий РО - ТБО - 3	Объекты социальной инфраструктуры, администрации
461	МБОУ «Жоженская средняя общеобразовательная школа»	5075009627	Бюджетные организации	По факту	Московская область, Рузский район, д. Старониколоево, д. 193	(пусто)	г.о. Рузский	Сельское поселение Дорожское	Евро 0 66 - ТБО - 2; Евро 11 серий РО - ТБО - 1	Объекты социальной инфраструктуры, администрации
462	МБОУ «Лидинская основная общеобразовательная школа»	5075010125	Бюджетные организации	По норме	д. Лидино, д. 3	a4d0f0b6-b49e-4eea-a82e-17b6b2e5a6	г.о. Рузский	Сельское поселение Ивановское	РСО сетка РО - РСО - 1; Евро 11 - ТБО - 1	МКД
463	МБОУ «Историческая средняя общеобразовательная школа»	5075009680	Бюджетные организации	По факту	Московская область, Рузский район, д. Нестерово, д. 100	677abb86-40d3-4779-8151-218b3a8f0e1	г.о. Рузский	Сельское поселение Старорузское	Евро 11 серий РО - ТБО - 1	Объекты социальной инфраструктуры, администрации
464	МБОУ «Новозаволжская основная общеобразовательная школа»	5075009708	Бюджетные организации	По норме	д. Новозаволжье, д. 3	3e8d1d48-4b76-4d13-9abc-46db1a0723	г.о. Рузский	Сельское поселение Волжское	РСО сетка РО - РСО - 1; Бункер в. - ТБО - 1	МКД
465	МБОУ «ОРЕШКОВСКАЯ СРЕДНЯЯ ОБЩЕОБРАЗОВАТЕЛЬНАЯ ШКОЛА»	5075009722	Бюджетные организации	По факту	Московская область, Рузский район, д. Орешки, д. 90	d803e6c2-195d-48dd-a6c2-08bb4b6e0e1	г.о. Рузский	Сельское поселение Колобашиновское	Обычный 0 75 - ТБО - 1	Объекты социальной инфраструктуры, администрации
466	МБОУ «Средняя общеобразовательная школа № 2 г. Руза»	5075009698	Бюджетные организации	По факту	Московская область, Рузский район, г. Руза, ул. Ульяновская, д. 22	27d873140a-455a-44c2-68811d67979d	г.о. Рузский	Руза	Евро 11 серий РО - ТБО - 2	Объекты социальной инфраструктуры, администрации
467	МБОУ «Старорузская средняя общеобразовательная школа с углубленным изучением отдельных предметов»	5075009666	Бюджетные организации	По факту	Московская область, Рузский городской округ, д. Старая Руза, Старорузская средняя общеобразовательная школа	3d03328f-15b5-4269-9974-6b37d95e4f	г.о. Рузский	Сельское поселение Старорузское	Евро 11 серий РО - ТБО - 2	Объекты социальной инфраструктуры, администрации
468	МБОУ «Ситьковская средняя общеобразовательная школа»	5075009673	Бюджетные организации	По норме	п. Ситьково, д. 30	9f8c53ad-84c5-43c4-921d-e67392026e	г.о. Рузский	Сельское поселение Ситьковское	Евро 11 серий РО - ТБО - 6; Бункер в. - КГМ - 1	МКД

470	МБОУ «ТСК(О)Ш VIII вида»	5075021457	Бюджетные организации	По факту	Московская область, Рузский район, п. Тучково, ул. Лыбасово, д. 38	924de134-7c14-4d5d-88bc-d2031ab644	г. Рузский	Тучково	Евро 11 серий РО - ТБО - 2	Объекты социальной инфраструктуры, административные
471	МБОУ «Тучковская СОШ №3»	5075009747	Бюджетные организации	По норме	п. Тучково, мкр. Восточный, д. 19	e429e235-2054-4e0d-953b-e002b2e6508f	г. Рузский	Тучково	РСО сетка РО - РСО - 2, Евро 11 серий РО - ТБО - 7	Объекты социальной инфраструктуры, административные
472	МБОУ «Тучковская средняя общеобразовательная школа № 2»	5075009659	Бюджетные организации	По факту	Московская область, Рузский район, п. Тучково, ул. Силикатная, д. 3	e2989a6c1e19-421c-964a-ad8e2e20c6e9	г. Рузский	Тучково	Евро 11 серий РО - ТБО - 2	Объекты социальной инфраструктуры, административные
473	МБОУ ДПО «учебно-методический центр»	5075033891	Бюджетные организации	По норме	г. Руза, пер. Урицкого, д. 10	6732a88b-6504-4029-b1c9-2640856ea87f	г. Рузский	Руза	РСО сетка РО - РСО - 1, Евро 11 серий РО - ТБО - 2	Объекты социальной инфраструктуры, административные
474	МБОУ «Центр детского творчества»	5075010580	Бюджетные организации	По норме	г. Руза, ул. Социалистическая, д. 59	08b7aaf5-adf5-4328-9d8f-774f06c0421c	г. Рузский	Руза	РСО сетка РО - РСО - 1, Евро 11 серий РО - ТБО - 2	Объекты социальной инфраструктуры, административные
475	МБУ «УК РГО»	5075021293	МКД (ДК1)	По норме	г. Руза ул. Высокая 3	b643f8d9-9d6c-434f-94f8-3e9baf7253a3	г. Рузский	Руза	РСО сетка РО - РСО - 1, Евро 11 серий РО - ТБО - 2	Объекты социальной инфраструктуры, административные
476	МБУ «УК РГО»	5075021293	МКД (ДК1)	По норме	г. Руза ул. Гладищева 1А	0e689465-019d-490d-9437-4d9e15148f	г. Рузский	Руза	РСО сетка РО - РСО - 1, Евро 11 серий РО - ТБО - 6	Объекты социальной инфраструктуры, административные
477	МБУ «УК РГО»	5075021293	МКД (ДК1)	По норме	г. Руза ул. Гладищева 3А	54a01ee2-a852-4617-9473-3b429727276f	г. Рузский	Руза	РСО сетка РО - РСО - 1, Евро 11 серий РО - ТБО - 2	Объекты социальной инфраструктуры, административные
478	МБУ «УК РГО»	5075021293	МКД (ДК1)	По норме	г. Руза ул. Гладищева 6	34c870af-5081-4a66-9dad-0458102608ff	г. Рузский	Руза	РСО сетка РО - РСО - 1, Евро 11 серий РО - ТБО - 2	Объекты социальной инфраструктуры, административные
479	МБУ «УК РГО»	5075021293	МКД (ДК1)	По норме	г. Руза ул. Говорова 14	724b7d67-e907-41eb-98a2-af72146d6ebf	г. Рузский	Руза	РСО сетка РО - РСО - 1, Евро 11 серий РО - ТБО - 2, Бункер 8 - КТМ - 1	Объекты социальной инфраструктуры, административные
480	МБУ «УК РГО»	5075021293	МКД (ДК1)	По норме	г. Руза ул. Федеративная д. 11	4655d6ee-6e4d-400f-b44f-6724dad1131f	г. Рузский	Руза	РСО сетка РО - РСО - 1, Евро 11 серий РО - ТБО - 3, Бункер 8 - КТМ - 1	Объекты социальной инфраструктуры, административные
481	МБУ «УК РГО»	5075021293	МКД (ДК1)	По норме	г. Руза, мкр. Северный, д. 3	1b4e4f82-bb19-4c54-b778-9666bc10ab6f	г. Рузский	Руза	РСО сетка РО - РСО - 1, Евро 11 серий РО - ТБО - 6	Объекты социальной инфраструктуры, административные
482	МБУ «УК РГО»	5075021293	МКД (ДК1)	По норме	г. Руза, пер. Демократический, д. 25	e64e914d-977b-431b-9108-34e1ea328183	г. Рузский	Руза	РСО сетка РО - РСО - 1, Евро 11 серий РО - ТБО - 2	Объекты социальной инфраструктуры, административные
483	МБУ «УК РГО»	5075021293	МКД (ДК1)	По норме	г. Руза, пер. Урицкого, д. 10	6732e88b-6504-4029-b1c9-2640856ea87f	г. Рузский	Руза	РСО сетка РО - РСО - 1, Евро 11 серий РО - ТБО - 2	Объекты социальной инфраструктуры, административные
484	МБУ «УК РГО»	5075021293	МКД (ДК1)	По норме	г. Руза ул. Говорова, д. 2а	62910be0-f6e9-450b-bc83-52180c6d9d6f	г. Рузский	Руза	РСО сетка РО - РСО - 1, Евро 11 серий РО - ТБО - 2	Объекты социальной инфраструктуры, административные
485	МБУ «УК РГО»	5075021293	МКД (ДК1)	По норме	г. Руза ул. Колесникова, д. 2	18921156-d834-4809-add1-40a76943716f	г. Рузский	Руза	РСО сетка РО - РСО - 1, Евро 11 серий РО - ТБО - 1	Объекты социальной инфраструктуры, административные
486	МБУ «УК РГО»	5075021293	МКД (ДК1)	По норме	г. Руза ул. Мирорабон, д. 17	a0e6891f-eeec-47fe-b8bf-72196a87f16f	г. Рузский	Руза	РСО сетка РО - РСО - 1, Евро 11 серий РО - ТБО - 4, Бункер 8 - ТБО - 1	Объекты социальной инфраструктуры, административные
487	МБУ «УК РГО»	5075021293	МКД (ДК1)	По норме	г. Руза ул. Мирорабон, д. 9	93bb3b16-e01f-49b6-870b-823a88c5c56f	г. Рузский	Руза	РСО сетка РО - РСО - 1, Евро 11 серий РО - ТБО - 7, Бункер 8 - КТМ - 1	Объекты социальной инфраструктуры, административные
488	МБУ «УК РГО»	5075021293	МКД (ДК1)	По норме	г. Руза ул. Новая, д. 1	6e3a6172-7ee5-47af-ba21-d48868966f1f	г. Рузский	Руза	РСО сетка РО - РСО - 1, Евро 11 серий РО - ТБО - 4	Объекты социальной инфраструктуры, административные
489	МБУ «УК РГО»	5075021293	МКД (ДК1)	По норме	г. Руза ул. Почтовая, д. 3	2f8909e1-d6c1-45bd-e085-a861adfb558cf	г. Рузский	Руза	РСО сетка РО - РСО - 1, Евро 11 серий РО - ТБО - 2, Бункер 8 РО - КТМ - 1	Объекты социальной инфраструктуры, административные
490	МБУ «УК РГО»	5075021293	МКД (ДК1)	По норме	г. Руза ул. Революционная, д. 21	794e2b0e-050b-4d87-b305-a6e0398d0c1cf	г. Рузский	Руза	РСО сетка РО - РСО - 1, Евро 11 серий РО - ТБО - 4, Бункер 8 - КТМ - 1	Объекты социальной инфраструктуры, административные
491	МБУ «УК РГО»	5075021293	МКД (ДК1)	По норме	г. Руза ул. Северный микрорайон, 5	73496d0b-5f8e-4a17-8e85-28bac1ba8f6f	г. Рузский	Руза	РСО сетка РО - РСО - 1, Евро 11 серий РО - ТБО - 3	Объекты социальной инфраструктуры, административные
492	МБУ «УК РГО»	5075021293	МКД (ДК1)	По норме	г. Руза ул. Советская, д. 3	a539431f-0dd8-436d-9582-4843c7d116ef	г. Рузский	Руза	РСО сетка РО - РСО - 1, Евро 11 серий РО - ТБО - 3	Объекты социальной инфраструктуры, административные
493	МБУ «УК РГО»	5075021293	МКД (ДК1)	По норме	г. Руза ул. Солнцева, д. 22	95294d40-bb1b-4756-9dad-1641ceda191f	г. Рузский	Руза	РСО сетка РО - РСО - 1, Евро 11 серий РО - ТБО - 3	Объекты социальной инфраструктуры, административные
494	МБУ «УК РГО»	5075021293	МКД (ДК1)	По норме	г. Руза ул. Социалистическая, д. 59	08b7aaf5-adf5-4328-9d8f-774f06c0421c	г. Рузский	Руза	РСО сетка РО - РСО - 1, Евро 11 серий РО - ТБО - 4	Объекты социальной инфраструктуры, административные
495	МБУ «УК РГО»	5075021293	МКД (ДК1)	По норме	г. Руза ул. Социалистическая, д. 72	8212e532-7989-48bd-b0d1-070744b99c6f	г. Рузский	Руза	РСО сетка РО - РСО - 1, Евро 11 серий РО - ТБО - 2	Объекты социальной инфраструктуры, административные
496	МБУ «УК РГО»	5075021293	МКД (ДК1)	По норме	г. Руза ул. Ульяновская, д. 5	b6646e2e-3a09-41fb-879e-61b66767c9cf	г. Рузский	Руза	РСО сетка РО - РСО - 1, Евро 11 серий РО - ТБО - 1	Объекты социальной инфраструктуры, административные
497	МБУ «УК РГО»	5075021293	МКД (ДК1)	По норме	г. Руза, ш. Волжское, д. 13	7b0b7e7f-1d11-4f87-8a64-dbd1822b0a1f	г. Рузский	Руза	Евро 11 - ТБО - 1	МКД
498	МБУ «УК РГО»	5075021293	МКД (ДК1)	По норме	д. Барынино, д. 1	7a71693f-e2b9-4a0b-b0b6-78e6788f8a1f	г. Рузский	Сельское поселение Колобожское	Евро 11 серий РО - ТБО - 2, Бункер 8 - КТМ - 1	МКД
499	МБУ «УК РГО»	5075021293	МКД (ДК1)	По норме	д. Белая гора, 11	89a79726-682d-400d-9e6b-3784262223cf	г. Рузский	Сельское поселение Ичаловское	РСО сетка РО - РСО - 1, Евро 11 - ТБО - 5, Бункер 8 - КТМ - 1	МКД
500	МБУ «УК РГО»	5075021293	МКД (ДК1)	По норме	д. Богородское ул. Центральная Рузский р-н	1c10bc49-f0bc-46ae-a8ba-e88d4d53461f	г. Рузский	Сельское поселение Доложское	Евро 11 серий РО - ТБО - 3, Бункер 8 - КТМ - 1	МКД
501	МБУ «УК РГО»	5075021293	МКД (ДК1)	По норме	д. Воробьево, д. 7а	1ae5f53f-7712-4639-adfa-777ec0676ddcf	г. Рузский	Сельское поселение Сивовское	Евро 11 серий РО - ТБО - 3, Бункер 8 - КТМ - 1	МКД
502	МБУ «УК РГО»	5075021293	МКД (ДК1)	По норме	д. Костино ул. Солнечная поляна, д. 5	5531a064f-6964-4d0b-b4d7-f601640d6f	г. Рузский	Сельское поселение Сивовское	РСО сетка РО - РСО - 1, Евро 11 серий РО - ТБО - 2, Бункер 8 РО - КТМ - 1	МКД
503	МБУ «УК РГО»	5075021293	МКД (ДК1)	По норме	д. Ленково, д. 2	5e0f5e43e-e587-4b59-889d-4e8810c471cf	г. Рузский	Сельское поселение Ичаловское	Евро 11 - ТБО - 1	МКД

504	МБУ «УК РГО»	5075021293	МКД (ДК1)	По норме	д. Лычново, д. 9	27шаб\54-46138-4566-а\Гр-465646818	г.о. Рузский	Ивановское	Сельское поселение Ивановское	РСО сектора РО - РСО - 1; Баро 1.1 - ТВО - 4; Бункер 8 - КТМ - 1	МКД
505	МБУ «УК РГО»	5075021293	МКД (ДК1)	По норме	д. Лычново	с\бс2\14-18\7-4\26-ae\3-с\2\3474\6a2	г.о. Рузский	Леповское	Сельское поселение Леповское	ТВО - 3; Бункер 8 - КТМ - 1	МКД
506	МБУ «УК РГО»	5075021293	МКД (ДК1)	По норме	д. Нестерово, д. 41а	865\1616-ae\218-4\б70-8d\51-7d\89\1678	г.о. Рузский	Сельское поселение Сельское поселение	РСО сектора РО - РСО - 1; Баро 1.1 - ТВО - 1; Бункер 8 - КТМ - 1	МКД	
507	МБУ «УК РГО»	5075021293	МКД (ДК1)	По норме	д. Нестерово, д. 98	bd4\6862-18\2-1\81-8\П-4\877\5e0e\7	г.о. Рузский	Сельское поселение Сельское поселение	РСО сектора РО - РСО - 1; Баро 1.1 - ТВО - 1; Бункер 8 - КТМ - 1	МКД	
508	МБУ «УК РГО»	5075021293	МКД (ДК1)	По норме	д. Новололово, д. 12	2e96\59e4-e\43-4565-9\20-04\с6\6725	г.о. Рузский	Вятское	Сельское поселение Вятское	РСО сектора РО - РСО - 1; Бункер 8 - ТВО - 1	МКД
509	МБУ «УК РГО»	5075021293	МКД (ДК1)	По норме	д. Новололово, ул. Огородная, 12	72b\688c-1\6c0-4984-b\4\0-4796\00\10	г.о. Рузский	Вятское	Сельское поселение Вятское	РСО сектора РО - РСО - 1; Баро 1.1 - ТВО - 1; Бункер 8 - ТВО - 2	МКД
510	МБУ «УК РГО»	5075021293	МКД (ДК1)	По норме	д. Поречье, д. 27	081\4515-107\6-44e1-b\66-16\85-a\55\8d	г.о. Рузский	Вятское	Сельское поселение Вятское	ТВО - 3; Бункер 8 - КТМ - 1	МКД
511	МБУ «УК РГО»	5075021293	МКД (ДК1)	По норме	д. Поречье, д. 5а	2059\9b\6-5\c0\1-7\0c-b\6c0-75\9e\17\6b	г.о. Рузский	Колобавское	Сельское поселение Колобавское	РСО сектора РО - РСО - 1; Баро 1.1 - ТВО - 1	МКД
512	МБУ «УК РГО»	5075021293	МКД (ДК1)	По норме	деревня Митшинка, Рузский городской округ, Московская область	1\4\1d\1b\8-3\107-4\c1\4-ab\83-4095-4\13\2e	г.о. Рузский	Сельское поселение Сельское поселение	РСО сектора РО - РСО - 1; Баро 1.1 - ТВО - 1	ИЖС (Площадки общего пользования)	
513	МБУ «УК РГО»	5075021293	МКД (ДК1)	По норме	деревня Старая Руза, п. Сельский, дорожное, Рузский городской округ, Московская область	2b\31\0a9-1\11e-4\8e1-c\5\13\05\9d\6	г.о. Рузский	Сельское поселение Сельское поселение	РСО сектора РО - РСО - 1; Баро 1.1 - ТВО - 6	Производство и коммерция	
514	МБУ «УК РГО»	5075021293	МКД (ДК1)	По норме	Московская область, Рузский городской округ, д. Нестерово, микр. Горюлово, д. 34	be\dd\8c5-4\107-4\51e-b\53-29\5c\2c\02\1	г.о. Рузский	Сельское поселение Сельское поселение	Баро 1.1 - ТВО - 4	МКД	
515	МБУ «УК РГО»	5075021293	МКД (ДК1)	По норме	Московская область, Рузский городской округ, д. Шелгалка, ул. Пятимайская, д. 29	с\686\3\8\ae\89-4\5\6-ad\2\6-4\8\9\6\5\4	г.о. Рузский	Сельское поселение Сельское поселение	Баро 1.1 - ТВО - 3	МКД	
516	МБУ «УК РГО»	5075021293	МКД (ДК1)	По норме	Московская область, Рузский городской округ, Новотеряево, ул. Николая Григорьева, д. 3	9\2705\07-ae\5\6\4-1\1e-ab\6a-b\5\03\24\03\0	г.о. Рузский	Сельское поселение Сельское поселение	РСО сектора РО - РСО - 1; Баро 1.1 - ТВО - 1; Баро 1.1 - ТВО - 4	МКД	
517	МБУ «УК РГО»	5075021293	МКД (ДК1)	По норме	Московская область, Рузский район, г. Руза, ул. Ушачева, д. 24	ae\5\2b\56-9\4\1-4\1\1-ae\45-4e\7\8\14\0	г.о. Рузский	Руза	РСО сектора РО - РСО - 1; Баро 1.1 - ТВО - 4	МКД	
518	МБУ «УК РГО»	5075021293	МКД (ДК1)	По норме	п. Великая гора, д. 7	3\88\18\7b-16\4d-4\953-4\4\1d-8\170\1\4\1	г.о. Рузский	Сельское поселение Ивановское	Подбор - ТВО - 1; РСО сектора РО - РСО - 1; Баро 1.1 - ТВО - 2	МКД	
519	МБУ «УК РГО»	5075021293	МКД (ДК1)	По норме	п. Брикет, ул. Центральная, 10	1078\a79-0\9d\7-4\83\4-9\387-627\6\5e\3a	г.о. Рузский	Сельское поселение Вятское	РСО сектора РО - РСО - 1; Бункер 8 - ТВО - 2	МКД	
520	МБУ «УК РГО»	5075021293	МКД (ДК1)	По норме	п. д/о "Лужки"	76\317d\19-a\12a-4\8\7-b\73b-bb\29\ae\c\0\4	г.о. Рузский	Сельское поселение Ивановское	Баро 1.1 - ТВО - 1	МКД	
521	МБУ «УК РГО»	5075021293	МКД (ДК1)	По норме	п. Дорохово, пер. Спортивный, д. 22	7\7114\4c-4\6\6\8-4\6\41-ae\77-5d\5\05\75\00e	г.о. Рузский	Сельское поселение Дороховское	РСО сектора РО - РСО - 1; Баро 1.1 - ТВО - 1; Бункер 8 - КТМ - 1	МКД	
522	МБУ «УК РГО»	5075021293	МКД (ДК1)	По норме	п. Дорохово, ул. Виксне, д. 2а	10\1d\78\34-с\e\8\9-4\8\0-b\1a\8-c\3\1\bd\4e\1\8	г.о. Рузский	Сельское поселение Леповское	РСО сектора РО - РСО - 1; Баро 1.1 - ТВО - 1; Бункер 8 - КТМ - 1	МКД	
523	МБУ «УК РГО»	5075021293	МКД (ДК1)	По норме	п. Дорохово, ул. Московская, д. 49	с\5\16\9c\33-0\ae\2-4\470-9\c\8\8-1\1d\4\1\52\0	г.о. Рузский	Сельское поселение Леповское	РСО сектора РО - РСО - 1; Баро 1.1 - ТВО - 1; Бункер 8 - КТМ - 1	МКД	
524	МБУ «УК РГО»	5075021293	МКД (ДК1)	По норме	п. Дорохово, ул. Пролетарская, д. 1	5\ee\17\19-с\П-4\472-8\2e\0-ac\1\4\1\8\0\2\1\1	г.о. Рузский	Сельское поселение Дороховское	РСО сектора РО - РСО - 1; Баро 1.1 - ТВО - 1; Бункер 8 - КТМ - 1	МКД	
525	МБУ «УК РГО»	5075021293	МКД (ДК1)	По норме	п. Дорохово, ул. Стекловолоконная, д. 20а	867\a2\6\8-e\107-4\16a-b\9\c\8-13\2c\06\88\8	г.о. Рузский	Сельское поселение Дороховское	РСО сектора РО - РСО - 2; Баро 1.1 - ТВО - 1; Бункер 8 - КТМ - 1	МКД	
526	МБУ «УК РГО»	5075021293	МКД (ДК1)	По норме	п. Дорохово, ул. Школьная, д. 16	ae\8\6\7\9\7-1\832-4\6\67-a\1\2-c\5\2a\5\75a	г.о. Рузский	Сельское поселение Дороховское	РСО сектора РО - РСО - 1; Баро 1.1 - ТВО - 1; Бункер 8 - КТМ - 1	МКД	
527	МБУ «УК РГО»	5075021293	МКД (ДК1)	По норме	п. Кожино, д. 9	8\63\40\62-ae\2-4\134-ae\65-6\8\8-7\79\1a\1\1	г.о. Рузский	Сельское поселение Дороховское	РСО сектора РО - РСО - 1; Баро 1.1 - ТВО - 1; Бункер 8 - КТМ - 1	МКД	
528	МБУ «УК РГО»	5075021293	МКД (ДК1)	По норме	п. Колобавино, ул. Заводская, д. 10	8\6b\2\5\6-13\77-4\9\9-8\6\4-4\8\09\4\8\c	г.о. Рузский	Сельское поселение Колобавское	РСО сектора РО - РСО - 1; Баро 1.1 - ТВО - 1; Бункер 8 - КТМ - 1	МКД	
529	МБУ «УК РГО»	5075021293	МКД (ДК1)	По норме	п. Колобавино, ул. Попова, 32	б\507e1\c\ae\14-4\4\1-b\7\8\9-9\0\8\1\2\8a	г.о. Рузский	Сельское поселение Колобавское	РСО сектора РО - РСО - 1; Баро 1.1 - ТВО - 1; Бункер 8 - КТМ - 1	МКД	
530	МБУ «УК РГО»	5075021293	МКД (ДК1)	По норме	п. Космодемьянский	75\df\c\8\9-22\0\7-4e\1\4-8a\7-9\ae\10\8\9\3\5\4	г.о. Рузский	Сельское поселение Леповское	РСО сектора РО - РСО - 1; Бункер 8 - КТМ - 1	МКД	
531	МБУ «УК РГО»	5075021293	МКД (ДК1)	По норме	п. Новотеряево, ул. Николая Григорьева, д. 5	80\8e\8\6\9-10\3\9-402\8-9\8\87-3\ae\4\c\6\7	г.о. Рузский	Сельское поселение Сельское поселение	Баро 1.1 - ТВО - 3	МКД	
532	МБУ «УК РГО»	5075021293	МКД (ДК1)	По норме	п. Старая Руза, ул. Дом творчества Колобавское, д. 4	75\14\18e1-53\5e-4\47\6-b\1\5\8-09\44\1\c\1\1	г.о. Рузский	Сельское поселение Сельское поселение	РСО сектора РО - РСО - 1; Баро 1.1 - ТВО - 1; Бункер 8 - КТМ - 1	МКД	
533	МБУ «УК РГО»	5075021293	МКД (ДК1)	По норме	п. Старая Руза, ул. Дом творчества Колобавское, д. 7	ae\74\df\0-12\18-4\6a-b\1a1-c\5\5\47\4\fc\8	г.о. Рузский	Сельское поселение Сельское поселение	РСО сектора РО - РСО - 1; Баро 1.1 - ТВО - 1; Бункер 8 - КТМ - 1	МКД	
534	МБУ «УК РГО»	5075021293	МКД (ДК1)	По норме	п. Старая Руза, ул. Дом учителя, д. 2	762\19e1-c\0e\1-4\131-b\55\8-c\2\1\8\522\3\1	г.о. Рузский	Сельское поселение Сельское поселение	Подбор - РСО - 1; Баро 1.1 - ТВО - 1; Бункер 8 - КТМ - 1	МКД	
535	МБУ «УК РГО»	5075021293	МКД (ДК1)	По норме	п. Старая Руза, ул. Садовая, д. 11	0\П\c\17\12-10\6e-47\3a-b\8\7-3\ae\5\2e\9	г.о. Рузский	Сельское поселение Сельское поселение	РСО сектора РО - РСО - 1; Баро 1.1 - ТВО - 1; Бункер 8 - КТМ - 1	МКД	
536	МБУ «УК РГО»	5075021293	МКД (ДК1)	По норме	п. Сатывское, д. 30	9\18\c\3\ae\8\4e\5-4\3\4-92\1\4e-6\73\9\2e\3\6	г.о. Рузский	Сельское поселение Сельское поселение	Баро 1.1 - ТВО - 6; Бункер 8 - КТМ - 1	МКД	

537	МБУ «УК РГО»	5075021293	МКД (ДК1)	По норм	п. Тучково ул. Маскворещая, вл. 2, к. 4	4c426bd2-d6fe-46f8-427c-44b25880f3	г.о. Рузский	Тучково	РСО сетка РО - РСО - 1; Евро 1 ТВО - 2; Евро 1 серий РО - ТВО - 2	МКД
538	МБУ «УК РГО»	5075021293	МКД (ДК1)	По норм	п. Тучково, ул. Спикетная, д. 4	2570824c-98e1-4582-8699-60053fbbd1	г.о. Рузский	Тучково	РСО сетка РО - РСО - 2; Евро 1 серий РО - ТВО - 2	МКД
539	МБУ «УК РГО»	5075021293	МКД (ДК1)	По норм	Руза, переулок Базарный 2	269609b2-39df-4537-87ae-e8780907b5	г.о. Рузский	Руза	РСО сетка РО - РСО - 1; Евро 1 серий РО - ТВО - 5; Бульвар 8 - КТМ - 1	МКД
540	МБУ «УК РГО»	5075021293	МКД (ДК1)	По норм	с. Никольское, ул. Миротрап, д. 25	3927909c-542d-46ef-8728-f694713f66	г.о. Рузский	Волховское сельское поселение	Подбор - КТМ - 1; РСО сетка РО - РСО - 1; Бульвар 8 - ТВО - 1	МКД
541	МБУ «УК РГО»	5075021293	МКД (ДК1)	По норм	с. Никольское, ул. Миротрап, д. 9	3eb700b7-0794-43ec-4500-7303a5abb1	г.о. Рузский	Волховское сельское поселение	Подбор - КТМ - 1; РСО сетка РО - РСО - 1; Бульвар 8 - ТВО - 1	МКД
542	МБУ «УК РГО»	5075021293	МКД (ДК1)	По норм	с. Поворовское, пер. Жилой городок	323a2692-80c6-4513-92c7-532a439555	г.о. Рузский	Волховское сельское поселение	Подбор - КТМ - 1; Подбор - РСО - 1; Бульвар 8 - ТВО - 1	МКД
543	МБУ «УК РГО»	5075021293	МКД (ДК1)	По норм	с. Поворовское, ул. Комсомольская, д. 14	37122bce-e671-4e24-97c1-7d30ce7e79	г.о. Рузский	Волховское сельское поселение	РСО сетка РО - РСО - 1; Евро 1 серий РО - ТВО - 4; Бульвар 8 - ТВО - 1	МКД
544	МБУ «УК РГО»	5075021293	МКД (ДК1)	По норм	с. Поворовское, ул. Комсомольская, д. 20	3bb5028e-acc5-42ca-95f9-4d926b6c5e	г.о. Рузский	Волховское сельское поселение	РСО сетка РО - РСО - 1; Бульвар 8 - ТВО - 1	МКД
545	МБУ РГО «Благоустройство»	5075027714	Бюджетные организации	По норм	г. Руза, ул. Фешергина д. 11	4654d8ee-6e4a-400f-844f-624ad1130f	г.о. Рузский	Руза	Евро 1 серий РО - ТВО - 3	МКД
546	МБУ РГО «Благоустройство»	5075027714	Бюджетные организации	По факту	деревня Никольское, Рузский городской округ, Московская область	(пусто)	г.о. Рузский	Руза	РСО сетка РО - РСО - 1; Евро 1 серий РО - ТВО - 3; Бульвар 8 - КТМ - 1	МКД
547	МБУ РГО «Центр по обеспечению деятельности органов местного самоуправления Рузского городского округа»	5075369700	Бюджетные организации	По факту	г. Руза, ул. Урицкого, д18/1	6957d8df-8e1f-4384-9ec2-2c528bd1092	г.о. Рузский	Руза	Обычный 0.75 - ТВО - 1	Объекты социальной инфраструктуры, администрации
548	МБУДО «РУССКАЯ ДЕТСКАЯ ШКОЛА ИСКУССТВ»	5075011908	Бюджетные организации	По факту	Московская область, Рузский район, г. Руза, ул. Социалистическая, д.23	d1a06230-f6bd-4a06-8d42-726bbe1e17	г.о. Рузский	Руза	Обычный 0.75 - ТВО - 1	Объекты социальной инфраструктуры, администрации
549	МБУДО «Тучковская детская школа искусств»	5075015035	Бюджетные организации	По норм	п. Тучково ул. Лебедево д. 17	ce17d616-fbc8-421c-b6fe-6d82c6fbc52	г.о. Рузский	Тучково	РСО сетка РО - РСО - 1; Евро 1 серий РО - ТВО - 2; Бульвар 8 - КТМ - 1	МКД
550	МБУК РГО «Централизованная библиотечная система»	5075017850	Бюджетные организации	По норм	д. Богородское, ул. Парковая	ee83b2e-5b07-44f7-9b6f-8ea2b83f644	г.о. Рузский	Сельское поселение Логовское	РСО сетка РО - РСО - 1; Евро 1 серий РО - ТВО - 2	ИЖС (Площадки общего пользования)
551	МБУК РГО «Централизованная библиотечная система»	5075017850	Бюджетные организации	По норм	д. Ледино, д. 9	27e8a54-6638-456e-85f9-df6cc468f1	г.о. Рузский	Сельское поселение Иваловское	РСО сетка РО - РСО - 1; Евро 1 серий РО - ТВО - 4; Бульвар 8 - КТМ - 1	МКД
552	МБУК РГО «Централизованная библиотечная система»	5075017850	Бюджетные организации	По норм	д. Нестерво, д. 98	3d4e8862-18b2-418f-8f1e-8f73e0f0e72	г.о. Рузский	Сельское поселение Спировское	РСО сетка РО - РСО - 1; Евро 1 серий РО - ТВО - 7; Бульвар 8 - КТМ - 1	МКД
553	МБУК РГО «Централизованная библиотечная система»	5075017850	Бюджетные организации	По норм	д. Новолово, ул. Огородная, 12	72b1d8c1-16cd-9564-df9d-9f79d0010	г.о. Рузский	Сельское поселение Волховское	РСО сетка РО - РСО - 1; Евро 1 серий РО - ТВО - 2; Бульвар 8 - ТВО - 2	МКД
554	МБУК РГО «Централизованная библиотечная система»	5075017850	Бюджетные организации	По норм	д. Орешки, д. 79	45f6125f-8b6b-47ef-b6e1-2a8d30a6e8e	г.о. Рузский	Сельское поселение Колобовинское	Подбор - РСО - 1; Евро 1 серий РО - ТВО - 1; Бульвар 8 - КТМ - 1	МКД
555	МБУК РГО «Централизованная библиотечная система»	5075017850	Бюджетные организации	По норм	д. Поречье, д. 27	081d43b5-8076-44e1-b66f-16f85a353b6	г.о. Рузский	Сельское поселение Колобовинское	РСО сетка РО - РСО - 1; Евро 1 серий РО - ТВО - 3; Бульвар 8 - КТМ - 1	МКД
556	МБУК РГО «Централизованная библиотечная система»	5075017850	Бюджетные организации	По норм	п. Белая гора, д. 7	3881087b-164d-4953-a44d-4e170a4aa1	г.о. Рузский	Иваловское сельское поселение	Подбор - ТВО - 1; РСО сетка РО - РСО - 1; Евро 1 ТВО - 2	МКД
557	МБУК РГО «Централизованная библиотечная система»	5075017850	Бюджетные организации	По норм	п. Брикет, ул. Центральная, 10	1070a79b-09d7-483d-9318-7d2b7ce3ba	г.о. Рузский	Волховское сельское поселение	РСО сетка РО - РСО - 1; Бульвар 8 - ТВО - 2	МКД
558	МБУК РГО «Централизованная библиотечная система»	5075017850	Бюджетные организации	По норм	п. Колобакино, ул. Заводская, д. 10	8d8b25bf-1377-4d9a-8b64-df0994df8c	г.о. Рузский	Сельское поселение Колобовинское	РСО сетка РО - РСО - 1; Евро 1 серий РО - ТВО - 6; Бульвар 8 - КТМ - 1	МКД
559	МБУК РГО «Централизованная библиотечная система»	5075017850	Бюджетные организации	По норм	п. Тучково ул. Лебедево д. 17	ce17d616-fbc8-421c-b6fe-6d82c6fbc52	г.о. Рузский	Тучково	РСО сетка РО - РСО - 1; Евро 1 серий РО - ТВО - 2; Бульвар 8 - КТМ - 1	МКД
560	МБУК РГО «Централизованная библиотечная система»	5075017850	Бюджетные организации	По норм	п. Тучково, мкр. Восточный, д. 19	e429c235-2054-4c6d-933b-c02bae96f	г.о. Рузский	Тучково	РСО сетка РО - РСО - 2; Евро 1 серий РО - ТВО - 7	МКД
561	МБУК РГО «Централизованная библиотечная система»	5075017850	Бюджетные организации	По норм	п. Тучково, ул. Заводская, д. 4	4f7f115b-533f-4785-a564-c67773256a	г.о. Рузский	Тучково	РСО сетка РО - РСО - 2; Евро 1 серий РО - ТВО - 4	МКД
562	МБУК РГО «Централизованная библиотечная система»	5075017850	Бюджетные организации	По норм	с. Никольское, ул. Миротрап, д. 25	3927909c-542d-46ef-8728-f694713f66	г.о. Рузский	Сельское поселение Волховское	Подбор - КТМ - 1; РСО сетка РО - РСО - 1; Бульвар 8 - ТВО - 1	МКД
563	МБУК РГО «Централизованная библиотечная система»	5075017850	Бюджетные организации	По норм	с. Поворовское, ул. Комсомольская, д. 14	37222bce-e673-4e24-97c1-7d30ce7e79	г.о. Рузский	Волховское сельское поселение	РСО сетка РО - РСО - 1; Евро 1 серий РО - ТВО - 4; Бульвар 8 - ТВО - 1	МКД
564	МБУК РГО МО «ЦКС»	5075372189	Бюджетные организации	По норм	г. Руза, пер. Демократический, д. 25	ee4e914d-97f3-433a-9108-34efca32831	г.о. Рузский	Руза	РСО сетка РО - РСО - 1; Евро 1 серий РО - ТВО - 2	МКД
565	МБУК РГО МО «ЦКС»	5075372189	Бюджетные организации	По норм	д. Белая гора, 11	89a79726-682d-4f07-96bb-784262222	г.о. Рузский	Сельское поселение Иваловское	РСО сетка РО - РСО - 1; Евро 1 ТВО - 5; Бульвар 8 - КТМ - 1	МКД
566	МБУК РГО МО «ЦКС»	5075372189	Бюджетные организации	По норм	д. Богородское, ул. Нагорная	34e264fe-0939-4833-a971-61662e4e79	г.о. Рузский	Сельское поселение Логовское	Евро 1 серий РО - ТВО - 2	ИЖС (Площадки общего пользования)
567	МБУК РГО МО «ЦКС»	5075372189	Бюджетные организации	По норм	деревня Староинково, Рузский городской округ, Московская область	cb31e6d4-26c6-414c-baaf-7632485c6f	г.о. Рузский	Сельское поселение Логовское	Евро 1 серий РО - ТВО - 1	ИЖС (Площадки общего пользования)
568	МБУК РГО МО «ЦКС»	5075372189	Бюджетные организации	По норм						

569	МБУК РГО МО «ЦКС»	5075372189	Бюджетные организации	По норме	п. Сытково, д. 30	9f8f6c33ad84c543c4921d1e673926266	г.о. Рузский	Сельское поселение Старорузское	Евро 11 серия РО - Т50 - 6. Бульвар в - КТМ - 1	МКД
570	МБУК РГО МО «ЦКС»	5075372189	Бюджетные организации	По норме	п. Тучково, ул. Восточная, д. 4	d6ab851f643e408eaf6866599536b1	г.о. Рузский	Тучково	РСО серия РО - РС0 - 1; Евро 11 серия РО Т50 - 2	МКД
571	МБУК РГО МО «ЦКС»	5075372189	Бюджетные организации	По норме	с. Покровское, тер. Жилой городок	323a2a95280c6451319267332a49553	г.о. Рузский	Волковское поселение	Подбор - КТМ - 1; Подбор - РС0 - 1; Бульвар в - Т50 - 1	МКД
572	МБУК РГО МО «ЦКС»	5075372189	Бюджетные организации	По факту	д. Варьяново, д. 17	1726260c3281480a9208a005112d6f6	г.о. Рузский	Сельское поселение Колобовинское	Бак 120 л. - Т50 - 1	Объекты социальной инфраструктуры, административные здания
573	МБУК РГО МО «ЦКС»	5075372189	Бюджетные организации	По факту	д. Воробьево, д. 22	e5402eedf6884234abca51cb7612eb6	г.о. Рузский	Сельское поселение Старорузское	Бак 120 л. - Т50 - 1	Объекты социальной инфраструктуры, административные здания
574	МБУК РГО МО «ЦКС»	5075372189	Бюджетные организации	По факту	д. Иволгово, д. 8а	b97c1cc3ad1b4e6b9008e01a81d2104	г.о. Рузский	Сельское поселение Волковское	Бак 120 л. - Т50 - 1	Объекты социальной инфраструктуры, административные здания
575	МБУК РГО МО «ЦКС»	5075372189	Бюджетные организации	По факту	д. Лядино, д. 35	0f8b1f83eaf649664966496649664966	г.о. Рузский	Сельское поселение Иवानовское	Бак 120 л. - Т50 - 1	Объекты социальной инфраструктуры, административные здания
576	МБУК РГО МО «ЦКС»	5075372189	Бюджетные организации	По факту	д. Новогорбово, д. 42	89e782dfe6824d67498177340404d6	г.о. Рузский	Сельское поселение Колобовинское	Бак 120 л. - Т50 - 1	Объекты социальной инфраструктуры, административные здания
577	МБУК РГО МО «ЦКС»	5075372189	Бюджетные организации	По факту	д. Орешки, д. 91	96348406288b444f51d1d46232e3c571	г.о. Рузский	Сельское поселение Колобовинское	Бак 120 л. - Т50 - 1	Объекты социальной инфраструктуры, административные здания
578	МБУК РГО МО «ЦКС»	5075372189	Бюджетные организации	По факту	деревня Ватулино, 100	054802de4259434b9468495676a571	г.о. Рузский	Сельское поселение Старорузское	Бак 120 л. - Т50 - 1	Объекты социальной инфраструктуры, административные здания
579	МБУК РГО МО «ЦКС»	5075372189	Бюджетные организации	По факту	Лышанское, д. 200	7114c7b97508482092abec878170936	г.о. Рузский	Сельское поселение Дороховское	Бак 120 л. - Т50 - 1	Объекты социальной инфраструктуры, административные здания
580	МБУК РГО МО «ЦКС»	5075372189	Бюджетные организации	По факту	п. Брилки, ул. Центральная, д. 29/1	409d553188ea4094950212c6c6d3f	г.о. Рузский	Сельское поселение Волковское	Бак 120 л. - Т50 - 1	Объекты социальной инфраструктуры, административные здания
581	МБУК РГО МО «ЦКС»	5075372189	Бюджетные организации	По факту	п. Горбово, ул. Центральная, д. 1	36c6b878c225446fba9d49170671e31	г.о. Рузский	Сельское поселение Старорузское	Бак 120 л. - Т50 - 1	Объекты социальной инфраструктуры, административные здания
582	МБУК РГО МО «ЦКС»	5075372189	Бюджетные организации	По факту	п. Дерново, ул. Стеклозаводская, д. 19/1	ad8c43814c4f4e847d1d4d1b4b47a2f	г.о. Рузский	Сельское поселение Дороховское	Бак 120 л. - Т50 - 2	Объекты социальной инфраструктуры, административные здания
583	МБУК РГО МО «ЦКС»	5075372189	Бюджетные организации	По факту	п. Колобашино, ул. Красная горка, д. 1	286d51bd4bf422c96db926e7f1e631	г.о. Рузский	Сельское поселение Колобовинское	Бак 120 л. - Т50 - 1	Объекты социальной инфраструктуры, административные здания
584	МБУК РГО МО «ЦКС»	5075372189	Бюджетные организации	По факту	п. Космодемьянский, д. 17	776b576e80c4495c859e66732c0e4c	г.о. Рузский	Сельское поселение Дороховское	Бак 120 л. - Т50 - 1	Объекты социальной инфраструктуры, административные здания
585	МБУК РГО МО «ЦКС»	5075372189	Бюджетные организации	По факту	п. Тучково, ул. Советская, д. 17	ce92abd4bea45e1a38f6d868f9928	г.о. Рузский	Тучково	Бак 120 л. - Т50 - 2	Объекты социальной инфраструктуры, административные здания
586	МБУК РГО МО «ЦКС»	5075372189	Бюджетные организации	По факту	Рузский городской округ Воскресенское, ул. Новая, д. 51	e1010527c7974c2d892e95f613ad03	г.о. Рузский	Сельское поселение Старорузское	Бак 120 л. - Т50 - 1	Объекты социальной инфраструктуры, административные здания
587	МБУК РГО МО «ЦКС»	5075372189	Бюджетные организации	По факту	село Никольское, д. 6 Рузский городской округ	b76822dcba344d5d94af048c64d105	г.о. Рузский	Сельское поселение Волковское	Бак 120 л. - Т50 - 1	Объекты социальной инфраструктуры, административные здания
588	МБУК РГО ПКЛО «Городок»	5075371065	Бюджетные организации	По факту	Московская область, Рузский городской округ, г. Руза, ул. Красноварьская, д. 1	b76b23317eb14eb0489b4ed3126272	г.о. Рузский	Руза	Обычный 0.75 - Т50 - 2	Объекты социальной инфраструктуры, административные здания
589	МБУК РГО МО «ЦКС»	5075006256	Бюджетные организации	По норме	г. Руза ул. Гладишова 1А	0e0694650196490d94374d9e15148	г.о. Рузский	Руза	РСО серия РО - РС0 - 1; Евро 11 серия РО - Т50 - 6	МКД
590	МБУК РГО МО «ЦКС»	5075006256	Бюджетные организации	По норме	г. Руза ул. Федераткина д. 11	4651ddee664b400f844f6246ad113f	г.о. Рузский	Руза	РСО серия РО - РС0 - 1; Евро 11 серия РО - Т50 - 1. Бульвар в - КТМ - 1	МКД
591	МБУК РГО МО «ЦКС»	5075006256	Бюджетные организации	По норме	п. Тучково, ул. Восточная, д. 18	6412a4706f9a421940d37fc2a4c5961	г.о. Рузский	Тучково	РСО серия РО - РС0 - 2; Евро 11 серия РО - Т50 - 4	МКД
592	МБУК РГО МО «ЦКС»	5075006256	Бюджетные организации	По норме	п. Тучково, ул. Новая, д. 21	6e04ede7b61464cbb049b276e9455	г.о. Рузский	Тучково	РСО серия РО - РС0 - 2; Евро 11 серия РО - Т50 - 4	МКД
593	МДОУ "Детский сад №21"	5075011070	Бюджетные организации	По норме	д. Лядино, д. 9	276a5646631b456649ba4b66c468f6	г.о. Рузский	Сельское поселение Иवानовское	РСО серия РО - РС0 - 1; Евро 11 - Т50 - 4; Бульвар в - КТМ - 1	МКД

594	МУНИЦИПАЛЬНОЕ ПРАВОСЛАВНОЕ ОБЩЕСТВО «ПРАВОСЛАВНОЕ ОБЩЕСТВО ИКОНЫ БОЖЬЕЙ МАТЕРИ РАДОСТНОГО РАЙОНА МОСКОВСКОЙ ОБЛАСТИ»	5075017064	Прочее	По нормам	деревня Воскресенское, Рузский городской округ, Московская область	6508086-2780-4с61-бен1-ббаа5126594	г.о. Рузский	Сельское поселение Старорузское	Евро 1 I серий РО - ТВО - 1	ИЖС (Площади общего пользования)
595	МУНИЦИПАЛЬНОЕ ПРАВОСЛАВНОЕ ОБЩЕСТВО «ПРАВОСЛАВНОЕ ОБЩЕСТВО ИКОНЫ БОЖЬЕЙ МАТЕРИ РАДОСТНОГО РАЙОНА МОСКОВСКОЙ ОБЛАСТИ»	5075017353	Прочее	По нормам	деревня Брыньково, Рузский городской округ, Московская область	4606070-0784-4а45-9932-4П16а07093	г.о. Рузский	Сельское поселение Старорузское	Евро 1 I серий РО - ТВО - 1	ИЖС (Площади общего пользования)
596	МУНИЦИПАЛЬНОЕ ПРАВОСЛАВНОЕ ОБЩЕСТВО «ПРАВОСЛАВНОЕ ОБЩЕСТВО ИКОНЫ БОЖЬЕЙ МАТЕРИ РАДОСТНОГО РАЙОНА МОСКОВСКОЙ ОБЛАСТИ»	5075005064	Коммерция	По нормам	г. Руза, ул. Красная, д. 2	94189295-2918-41а1-8345-1245476707	г.о. Рузский	Руза	Евро 1 I - ТВО - 1	МКД
597	МУНИЦИПАЛЬНОЕ ПРАВОСЛАВНОЕ ОБЩЕСТВО «ПРАВОСЛАВНОЕ ОБЩЕСТВО ИКОНЫ БОЖЬЕЙ МАТЕРИ РАДОСТНОГО РАЙОНА МОСКОВСКОЙ ОБЛАСТИ»	5075000057	Прочее	По нормам	п. Дорохово, ул. Невзвального, д. 49	ас04577-8с04-4224-8803-4324036676	г.о. Рузский	Сельское поселение Дороховское	РСО сетка РО - РСО - 1, Евро 1 I серий РО - ТВО - 3	ИЖС (Площади общего пользования)
598	МУНИЦИПАЛЬНОЕ ПРАВОСЛАВНОЕ ОБЩЕСТВО «ПРАВОСЛАВНОЕ ОБЩЕСТВО ИКОНЫ БОЖЬЕЙ МАТЕРИ РАДОСТНОГО РАЙОНА МОСКОВСКОЙ ОБЛАСТИ»	5075035458	Бюджетные организации	По нормам	г. Руза, пер. Урицкого, д. 10	6732888-604-469-б1с9-264085с0а8	г.о. Рузский	Руза	РСО сетка РО - РСО - 1, Евро 1 I серий РО - ТВО - 2	МКД
599	МУНИЦИПАЛЬНОЕ ПРАВОСЛАВНОЕ ОБЩЕСТВО «ПРАВОСЛАВНОЕ ОБЩЕСТВО ИКОНЫ БОЖЬЕЙ МАТЕРИ РАДОСТНОГО РАЙОНА МОСКОВСКОЙ ОБЛАСТИ»	5075024456	Бюджетные организации	По нормам	г. Руза ул. Глазчатова П/А	0e0d9465-0194-490d-9437-4a9e15148	г.о. Рузский	Руза	РСО сетка РО - РСО - 1, Евро 1 I серий РО - ТВО - 6	МКД
600	МУНИЦИПАЛЬНОЕ ПРАВОСЛАВНОЕ ОБЩЕСТВО «ПРАВОСЛАВНОЕ ОБЩЕСТВО ИКОНЫ БОЖЬЕЙ МАТЕРИ РАДОСТНОГО РАЙОНА МОСКОВСКОЙ ОБЛАСТИ»	5075038480	СНТ	По факту	г. Руза, пер. Урицкого, д. 10	6732888-604-469-б1с9-264085с0а8	г.о. Рузский	Руза	РСО сетка РО - РСО - 1, Евро 1 I серий РО - ТВО - 7	МКД
601	МУНИЦИПАЛЬНОЕ ПРАВОСЛАВНОЕ ОБЩЕСТВО «ПРАВОСЛАВНОЕ ОБЩЕСТВО ИКОНЫ БОЖЬЕЙ МАТЕРИ РАДОСТНОГО РАЙОНА МОСКОВСКОЙ ОБЛАСТИ»	5032292612	Соц.-Адм. объекты	По факту	д. Нестерово, СНТ "Мозга-Руза"	167b104e-1e01-4467-4570-6be242e09	г.о. Рузский	Сельское поселение Старорузское	Евро 1 I серий РО - ТВО - 3	Садовые товарищества
602	МУНИЦИПАЛЬНОЕ ПРАВОСЛАВНОЕ ОБЩЕСТВО «ПРАВОСЛАВНОЕ ОБЩЕСТВО ИКОНЫ БОЖЬЕЙ МАТЕРИ РАДОСТНОГО РАЙОНА МОСКОВСКОЙ ОБЛАСТИ»	5075012965	Услуги	По нормам	Московская область, Рузский городской округ, г. Руза, микрорайон Сельский, д. 8	94729d61-4F24-4432-9700-8754086695	г.о. Рузский	Руза	Обычный 0 75 - ТВО - 2	Производство и импортирование
603	МУНИЦИПАЛЬНОЕ ПРАВОСЛАВНОЕ ОБЩЕСТВО «ПРАВОСЛАВНОЕ ОБЩЕСТВО ИКОНЫ БОЖЬЕЙ МАТЕРИ РАДОСТНОГО РАЙОНА МОСКОВСКОЙ ОБЛАСТИ»	5075017226	Соц.-Адм. объекты	По нормам	п. Тучково ул. Лебедянка д. 17	ce174c16-7bc8-421c-befe-a65826d9c52	г.о. Рузский	Тучково	РСО сетка РО - РСО - 1, Евро 1 I серий РО - ТВО - 2, Бункер 8 - КТМ - 1	МКД
604	МУНИЦИПАЛЬНОЕ ПРАВОСЛАВНОЕ ОБЩЕСТВО «ПРАВОСЛАВНОЕ ОБЩЕСТВО ИКОНЫ БОЖЬЕЙ МАТЕРИ РАДОСТНОГО РАЙОНА МОСКОВСКОЙ ОБЛАСТИ»	5075014546	Прочее	По факту	с. Никольское	446d708b-72b3-41e4-a1ec-8e45a9110ca	г.о. Рузский	Сельское поселение Волковское	Евро 1 I серий РО - ТВО - 2	ИЖС (Площади общего пользования)
605	МУНИЦИПАЛЬНОЕ ПРАВОСЛАВНОЕ ОБЩЕСТВО «ПРАВОСЛАВНОЕ ОБЩЕСТВО ИКОНЫ БОЖЬЕЙ МАТЕРИ РАДОСТНОГО РАЙОНА МОСКОВСКОЙ ОБЛАСТИ»	5075012270	Прочее	По нормам	поселок Кожино, Рузский городской округ, Московская область	5ac245e-46f1-4538-8e2b-533eccc6888	г.о. Рузский	Сельское поселение Дороховское	Евро 1 I серий РО - ТВО - 2	Объекты социальной инфраструктуры, административн.
606	МУНИЦИПАЛЬНОЕ ПРАВОСЛАВНОЕ ОБЩЕСТВО «ПРАВОСЛАВНОЕ ОБЩЕСТВО ИКОНЫ БОЖЬЕЙ МАТЕРИ РАДОСТНОГО РАЙОНА МОСКОВСКОЙ ОБЛАСТИ»	5075017113	Прочее	По нормам	село Аннино, Рузский городской округ, Московская область	742b11b-9fbd-415d-a0c3-938576d3ee	г.о. Рузский	Сельское поселение Колыбакинское	Евро 1 I серий РО - ТВО - 2	ИЖС (Площади общего пользования)
607	МУНИЦИПАЛЬНОЕ ПРАВОСЛАВНОЕ ОБЩЕСТВО «ПРАВОСЛАВНОЕ ОБЩЕСТВО ИКОНЫ БОЖЬЕЙ МАТЕРИ РАДОСТНОГО РАЙОНА МОСКОВСКОЙ ОБЛАСТИ»	5075009000	Прочее	По нормам	д. Костино ул. Солнечная поляна, д. 5	553a0b41-6964-4494-44d7-6b01640031	г.о. Рузский	Сельское поселение Старорузское	РСО сетка РО - РСО - 1, Евро 1 I серий РО - ТВО - 2, Бункер 8 РО - КТМ - 1	МКД
608	МУНИЦИПАЛЬНОЕ ПРАВОСЛАВНОЕ ОБЩЕСТВО «ПРАВОСЛАВНОЕ ОБЩЕСТВО ИКОНЫ БОЖЬЕЙ МАТЕРИ РАДОСТНОГО РАЙОНА МОСКОВСКОЙ ОБЛАСТИ»	5075012563	СНТ	По факту	д. Богородское, ул. Нагорная	34b24d9e-0939-4833-4471-416b2e4a78	г.о. Рузский	Сельское поселение Дороховское	Евро 1 I серий РО - ТВО - 2	ИЖС (Площади общего пользования)
609	МУНИЦИПАЛЬНОЕ ПРАВОСЛАВНОЕ ОБЩЕСТВО «ПРАВОСЛАВНОЕ ОБЩЕСТВО ИКОНЫ БОЖЬЕЙ МАТЕРИ РАДОСТНОГО РАЙОНА МОСКОВСКОЙ ОБЛАСТИ»	5075017145	Прочее	По нормам	д. Мытники Рузский р-н	4574584e-2b13-430b-95af-b0e94b719d	г.о. Рузский	Сельское поселение Волковское	Бункер 8 - ТВО - 1	ИЖС (Площади общего пользования)
610	МУНИЦИПАЛЬНОЕ ПРАВОСЛАВНОЕ ОБЩЕСТВО «ПРАВОСЛАВНОЕ ОБЩЕСТВО ИКОНЫ БОЖЬЕЙ МАТЕРИ РАДОСТНОГО РАЙОНА МОСКОВСКОЙ ОБЛАСТИ»	5075000442	СНТ	По факту	Московская область, Рузский городской округ, д. Выплетин	4b0d3a15-8bd9-4241-b86d-6e7ee11d6f	г.о. Рузский	Сельское поселение Колыбакинское	Евро 1 I серий РО - ТВО - 1	Производство и импортирование
611	МУНИЦИПАЛЬНОЕ ПРАВОСЛАВНОЕ ОБЩЕСТВО «ПРАВОСЛАВНОЕ ОБЩЕСТВО ИКОНЫ БОЖЬЕЙ МАТЕРИ РАДОСТНОГО РАЙОНА МОСКОВСКОЙ ОБЛАСТИ»	5075012563	СНТ	По факту	Московская область, Рузский район, станция Тетальская, СНТ Милославцы	1a2a7801-0a76-479e-ba53-7eccc78eb50a	г.о. Рузский	Тучково	Бункер 8 - ТВО - 1	Садовые товарищества
612	МУНИЦИПАЛЬНОЕ ПРАВОСЛАВНОЕ ОБЩЕСТВО «ПРАВОСЛАВНОЕ ОБЩЕСТВО ИКОНЫ БОЖЬЕЙ МАТЕРИ РАДОСТНОГО РАЙОНА МОСКОВСКОЙ ОБЛАСТИ»	5075012563	СНТ	По факту	Московская область, Рузский район, станция Тетальская, СНТ Милославцы	365e1777-b119-475b-b252-b158932ca0	г.о. Рузский	Тучково	Бункер 8 - ТВО - 1	Садовые товарищества
613	МУНИЦИПАЛЬНОЕ ПРАВОСЛАВНОЕ ОБЩЕСТВО «ПРАВОСЛАВНОЕ ОБЩЕСТВО ИКОНЫ БОЖЬЕЙ МАТЕРИ РАДОСТНОГО РАЙОНА МОСКОВСКОЙ ОБЛАСТИ»	5075012563	СНТ	По факту	Московская область, Рузский район, станция Тетальская, СНТ Протон	567747d2-261f-474b-8606-0e9943ba3	г.о. Рузский	Тучково	Бункер 8 - ТВО - 2	Садовые товарищества
614	МУНИЦИПАЛЬНОЕ ПРАВОСЛАВНОЕ ОБЩЕСТВО «ПРАВОСЛАВНОЕ ОБЩЕСТВО ИКОНЫ БОЖЬЕЙ МАТЕРИ РАДОСТНОГО РАЙОНА МОСКОВСКОЙ ОБЛАСТИ»	5075012563	СНТ	По факту	Московская область, Рузский район, станция Тетальская, СНТ Учитель	484e4c5a-49f7-47ee-9955-428139554a	г.о. Рузский	Тучково	Бункер 8 - ТВО - 1	Садовые товарищества
615	МУНИЦИПАЛЬНОЕ ПРАВОСЛАВНОЕ ОБЩЕСТВО «ПРАВОСЛАВНОЕ ОБЩЕСТВО ИКОНЫ БОЖЬЕЙ МАТЕРИ РАДОСТНОГО РАЙОНА МОСКОВСКОЙ ОБЛАСТИ»	5075012563	СНТ	По факту	Московская область, Рузский район, станция Тетальская, СНТ Алочки	844711bc-b596-4fde-ba07-a839722993	г.о. Рузский	Тучково	Бункер 8 - ТВО - 2	Садовые товарищества

616	НО МОКА	7719115300	Услуги	По норме	п. Тучково, ул. Партизан, д. 27	9884728-6254-4134-9add-e61156ac1131	г.о. Рузский	Тучково	РСО сетка РО - РСО - 2, Баро 1 1 серия РО - ТБО - 3, Бункер 8 - КТМ - 1	МКД
617	НОУ "Куровой автошолы Калита"	5075012980	Прочее	По норме	г. Руза ул. Федеративная д. 11	465d5ee6-664e-400E-544E-6D24d4d1131	г.о. Рузский	Руза	РСО сетка РО - РСО - 1, Баро 1 1 серия РО - ТБО - 3, Бункер 8 - КТМ - 1	МКД
618	ИПИЗ «Малеска»	5075015807	Прочее	По факту	ул. Березовая, 16, д. Старая Руза	d1242201-ad7c-423b-8abf-1f6892c60a	г.о. Рузский	Сельское поселение Славновское	Баро 1 1 серия РО - ТБО - 3	Производство и коммерция
619	ОАО "Алишаново"	5075018043	Производство	По норме	д. Оршино, д. 79	a5fe125f-4b6b-47af-b0e1-2a8d3fab6bc6	г.о. Рузский	Колыбальское	Подбор - РСО - 1; Баро 1 1 серия РО - ТБО - 3, Бункер 8 - КТМ - 1	МКД
620	ОАО "АПК "Старинкошолыосл"	5075012411	Производство	По норме	деревня Старинкошолово, Рузский городской округ, Московская область	c8b11ed1-2e6e-414c-b0af-76324854d6f	г.о. Рузский	Дороховское	Баро 1 1 серия РО - ТБО - 1	ИЖС (Площадки общего пользования)
621	ОАО "ЛОМУ"	5075001402	Прочее	По факту	Московская область, Рузский район, п. Лоповское, ул. Московская, д. 8	589c08-fa5-1423-406e-8efb-23e21af5070	г.о. Рузский	Сельское поселение Девонское	Баро 1 1 серия РО - ТБО - 1, Бункер 8 - ТБО - 1	Производство и коммерция
622	ОАО "Маскомбинат "Рузский"	5075000670	Прочее	По факту	Социалистическая улица, 78, Руза, Московская область	b41865d0-34c3-4071-a77a-839475d2ad	г.о. Рузский	Руза	Баро 1 1 серия РО - ТБО - 4	Производство и коммерция
623	ОАО "РЖД" (кпп 993650001)	7708503727	Спец. объекты	По норме	п. Тучково мкр. Восточный 10	076e4f0a-f131-4e5b-b6ff-d93022e0a14	г.о. Рузский	Тучково	РСО сетка РО - РСО - 1, Баро 1 1 серия РО - ТБО - 4	МКД
624	ОАО "РЖД" Московско-Савловская дистанция	7708503727	Услуги	По факту	Рузский район Савлаторус пункта технического обслуживания (Московская обл.) ст. Тучково	a74c4601-224b-4098-adb8-7d687b7944	г.о. Рузский	Тучково	Баро 1 1 серия РО - ТБО - 2	Объекты социальной инфраструктуры, административные
625	ОАО "РЖД" Московско-Савловская дистанция	7708503727	Услуги	По факту	Рузский район, Здание дежурного пункта контактной сети ст. Тучково	889f67b1-220c-423b-a0b6-4b70c71b5	г.о. Рузский	Тучково	Баро 1 1 серия РО - ТБО - 2	Объекты социальной инфраструктуры, административные
626	ОАО "РЖД" Московско-Савловская дистанция	7708503727	Услуги	По факту	Станция Дорохово, Пост электротрической централизации	c545f6b6-ef13-4b7f-ae17-c087b072225	г.о. Рузский	Сельское поселение Дороховское	Баро 1 1 серия РО - ТБО - 2	Объекты социальной инфраструктуры, административные
627	ОАО "РЖД" Московско-Савловская дистанция	7708503727	Услуги	По факту	станция Тучково, Пост электротрической централизации	5dbf6b9c-3d81-417c-a2a5-4d58864265	г.о. Рузский	Тучково	Баро 1 1 серия РО - ТБО - 2	Объекты социальной инфраструктуры, административные
628	ОАО "РЖД" Московско-Савловская дистанция	7708503727	Услуги	По факту	Станция Дорохово, Пост электротрической централизации	d545f6b6-ef13-4b7f-ae17-c087b072225	г.о. Рузский	Сельское поселение Дороховское	Баро 1 1 серия РО - ТБО - 2	Объекты социальной инфраструктуры, административные
629	Общество с ограниченной ответственностью «АВГУС»	5075007764	Прочее	По норме	г. Старая Руза, ул. Почтовая, д. 12	9af9bf1-0e0f-40ca-a1bd-3463d9f6b02	г.о. Рузский	Сельское поселение Славновское	РСО сетка РО - РСО - 1, Баро 1 1 серия РО - ТБО - 3, Бункер 8 - КТМ - 1	ИЖС (Площадки общего пользования)
630	Общество с ограниченной ответственностью «Атлант»	5075020324	Услуги	По норме	с. Руза ул. Гладишова 3А	54ad3e2d-a852-4617-9473-3b4297276	г.о. Рузский	Руза	РСО сетка РО - РСО - 1, Баро 1 1 серия РО - ТБО - 2	МКД
631	Общество с ограниченной ответственностью «Батальон»	5075001025	Услуги	По норме	г. Руза, пл. Партизан, д. 8	9e8594d5-079b-4b37-aa1e-23dcdbcf79c	г.о. Рузский	Руза	Баро 1 1 - ТБО - 2	Производство и коммерция
632	Общество с ограниченной ответственностью «ДомСтань»	5075029990	Прочее	По норме	Руза, переулок Базарный 2	269609b2-39df-4537-87ab-ae8786907b5	г.о. Рузский	Руза	РСО сетка РО - РСО - 1, Баро 1 1 серия РО - ТБО - 5, Бункер 8 - КТМ - 1	МКД
633	Общество с ограниченной ответственностью «Объединенное»	5075028404	Прочее	По норме	п. Старая Руза, ул. Дом творчества Комиссарова, д. 7	e574d4d0-12f8-46ba-b1a1-c25d574f6c8	г.о. Рузский	Сельское поселение Славновское	РСО сетка РО - РСО - 1, Баро 1 1 серия РО - ТБО - 2, Бункер 8 РО - КТМ - 1	МКД
634	Общество с ограниченной ответственностью «ОЗЕРЬ»	9721046343	Прочее	По факту	деревня Матвейцево, Рузский городской округ, Московская область	f606e28-7386-4137-602e-3f69ab3aab6	г.о. Рузский	Сельское поселение Волжское	Баро 1 1 серия РО - ТБО - 4	Производство и коммерция
635	Общество с ограниченной ответственностью «СЕЙОНТ РУС»	5075020853	Услуги	По норме	г. Руза ул. Федеративная д. 11	465d5ee6-664e-400E-544E-6D24d4d1131	г.о. Рузский	Руза	РСО сетка РО - РСО - 1, Баро 1 1 серия РО - ТБО - 3, Бункер 8 - КТМ - 1	МКД
636	Общество с ограниченной ответственностью «СОНЪ»	5075019826	Производство	По факту	п. Дороховское, 86 км Минского шоссе, д. 9, шоссе ДП - электротрической РЭС	d0953ac5-c0e9-4b6e-a17e-b2851da7769	г.о. Рузский	Сельское поселение Дороховское	Баро 1 1 серия РО - ТБО - 2, Бункер 8 - ТБО - 1	Производство и коммерция
637	Общество с ограниченной ответственностью «СОНЪ»	5075371749	Услуги	По норме	г. Руза, пл. Партизан, д. 8	9e8594d5-079b-4b37-aa1e-23dcdbcf79c	г.о. Рузский	Руза	Баро 1 1 - ТБО - 2	Производство и коммерция
638	Общество с ограниченной ответственностью «Славное Рус»	5075019858	Производство	По факту	86-й километр, М-1 Беларусь, Московская область	7aafba7e-66f4-4f66-a58c-3c313408a1b6	г.о. Рузский	Сельское поселение Дороховское	Бункер 8 - ТБО - 1	Производство и коммерция
639	Общество с ограниченной ответственностью «Эдельвейс»	5075026710	Услуги	По норме	г. Руза, пер. Урицкого, д. 1	1d7bc17-532f-448b-be03-429d34d80f1	г.о. Рузский	Руза	РСО сетка РО - РСО - 1, Баро 1 1 - ТБО - 1; Баро 3 1 серия РО - ТБО - 1	МКД
640	ООО "АБСОЛЮТСТРОЙ"	5075025964	Услуги	По норме	г. Руза, ул. Социалистическая, д. 59	08b73ac5-adf5-4328-9df8-774f6f6c042	г.о. Рузский	Руза	РСО сетка РО - РСО - 1, Баро 1 1 серия РО - ТБО - 2	МКД
641	ООО "АДЖЕНС"	5075034782	Прочее	По факту	Московская область, Рузский городской округ, п. Тучково, ул. Восточная, д. 29	d628bbf1-7e63-49cc-a825-ab6f79dcd9f	г.о. Рузский	Тучково	Баро 1 1 серия РО - ТБО - 1	Производство и коммерция
642	ООО "Алатово"	5075008648	Торговля	По норме	п. Беляяя гора, д. 7	3881f87b-164d-4953-e44d-8e170d4aa1	г.о. Рузский	сельское поселение Девонское	Подбор - ТБО - 1; РСО сетка РО - РСО - 1, Баро 1 1 - ТБО - 2	МКД
643	ООО "Аликоп"	5075028490	Прочее	По факту	деревня Ностерово, 125, Рузский городской округ, Московская область	af5e784b-ca16-4794-9ef1-348c72a9d4e	г.о. Рузский	Сельское поселение Девонское	Баро 1 1 серия РО - ТБО - 1	Производство и коммерция
644	ООО "Артмо"	5075034888	Услуги	По норме	п. Тучково, ул. Партизан, д. 27	9884728-6254-4134-9add-e61156ac1131	г.о. Рузский	Тучково	РСО сетка РО - РСО - 2, Баро 1 1 серия РО - ТБО - 3, Бункер 8 - КТМ - 1	МКД
645	ООО "Афина Паллада"	5075024872	Торговля	По факту	Московская область, Рузский городской округ, г. Руза, Володарское ш., д. 3а	bcd85f6d-5db1-445e-a720-ae58225d8f1	г.о. Рузский	Руза	Баро 1 1 - ТБО - 1	Производство и коммерция
646	ООО "БИКОМ"	5075036589	Прочее	По факту	Московская область, Рузский район, п. Тучково, ул. Партизан, д. 21А, стр. 1	0f683e4b-5d2d-4155-86d1-20786e4279	г.о. Рузский	Тучково	Баро 1 1 серия РО - ТБО - 1	Производство и коммерция

647	ООО "Букмекер Паб"	7743754297	Торговля	По норм	г. Руза, ул. Солнцева, д. 22	95294d40-bb3b-4756-9dad-1641dedaff	г.о. Рузский	Руза	PCO сетка PO - PCO - 1; Евро 1.1 серий PO - ТБО - 4	МКД
648	ООО "Бэст Прайс"	5047085094	Сети	По норм	улица Партизан, 6, рабочий посёлок Тучково, Рузский городской округ, Московская область (Лента 636)	2b06bcca-f79b-4382-8b69-2ca01f87af1	г.о. Рузский	Тучково	Евро 0.8 - ТБО - 2	Производство и коммерция
649	ООО "Валд"	5075029750	Торговля	По норм	деревня Палашкино, Рузский городской округ, Московская область	4bf6b769-e622-43fa-b93f-3ef879bf6a72	г.о. Рузский	сельское поселение Илановские	Евро 1.1 серий PO - ТБО - 1	ИЖС (Площадки общего пользования)
650	ООО "Ваам"	5075002519	Прочее	По факту	Московская область, Рузский городской округ г. Руза, Красный проезд, д. 15	449e011b-bf93-4303-93af-45c5943b44	г.о. Рузский	Руза	Обычный 0.75 - ТБО - 3	Производство и коммерция
651	ООО "Вега"	5075031407	Торговля	По норм	д. Нестерово, д. 41а	865d1616-e218-4b70-8d51-7c8b91678	г.о. Рузский	Сельское поселение Старорусское	PCO сетка PO - PCO - 1; Евро 1.1 серий PO - ТБО - 7. Бункер 8 - КГМ - 1	МКД
652	ООО "ВКУСВИЛЛ"	7734675810	Сети	По норм	г. Руза, ул. Солнцева, д. 22	95294d40-bb3b-4756-9dad-1641dedaff	г.о. Рузский	Руза	PCO сетка PO - PCO - 1; Евро 1.1 серий PO - ТБО - 4	МКД
653	ООО "ВКУСВИЛЛ"	7734675810	Сети	По норм	п. Тучково, ул. Партизан, д. 6	d45e0420-8fe8-437a-a69c-331e5bde46	г.о. Рузский	Тучково	Евро 1.1 серий PO - ТБО - 2	Производство и коммерция
654	ООО "Гидрохимсервис"	5075032231	Производство	По норм	п. Старая Руза, ул. Дом творчества Композиторов, д. 7	e574daf0-12f8-4eba-b1a1-e25d574fec8	г.о. Рузский	Сельское поселение Старорусское	PCO сетка PO - PCO - 1; Евро 1.1 серий PO - ТБО - 2. Бункер 8 PO - КГМ - 1	МКД
655	ООО "Градиент"	7719673287	Прочее	По факту	МО, Рузский район, п. Тучково, ул. Парковая, 25	2402086b-6520-4f0b-b23c-59ed06e1b4	г.о. Рузский	Тучково	Евро 1.1 серий PO - ТБО - 1	Объекты социальной инфраструктуры, административные
656	ООО "Грация"	5075028059	Прочее	По норм	г. Руза, пл. Партизан, д. 8	968594d5-0798-4b37-aaf1-e23dcdb79c	г.о. Рузский	Руза	Евро 1.1 - ТБО - 2	Производство и коммерция
657	ООО "Деловой мир"	5071004709	Торговля	По факту	Северный микрорайон, д. 10, Руза, Московская область	6428b1d-d-18da-4503-8efd-ecce5e371	г.о. Рузский	Руза	PCO сетка PO - PCO - 1; Евро 1.1 - ТБО - 1; Евро 1.1 серий PO - ТБО - 1; Бункер 8 - ТБО - 1	Объекты социальной инфраструктуры, административные
658	ООО "ДНА ЭКСПЛУАТАЦИЯ"	7709948292	МКД (ДК1)	По норм	д. Нововолково, ул. Огородная, 12	72b468c1-16c0-4964-b4f0-ad796f0010	г.о. Рузский	Сельское поселение Волковское	PCO сетка PO - PCO - 1; Евро 1.1 серий PO - ТБО - 2. Бункер 8 - ТБО - 2	МКД
659	ООО "ДТМ"	7706503880	Прочее	По факту	Московская область, Рузский городской округ, д. Глухово, Дом творчества Малеева	82549028-2ea7-4975-be9d-c4873a7e57	г.о. Рузский	Сельское поселение Старорусское	Евро 1.1 серий PO - ТБО - 7	Производство и коммерция
660	ООО "ЕНРОЧИСТКА"	5017051997	Услуги	По норм	г. Руза, ул. Революционная, д. 59	d52ecc52-9d17-4792-a200-963f6b3dcb	г.о. Рузский	Руза	PCO сетка PO - PCO - 1; Евро 1.1 серий PO - ТБО - 4	МКД
661	ООО "ЗАРЯ"	7719470368	Прочее	По факту	Московская область, Рузский городской округ, п. Тучково, Санаторная, д. 41	f8e53f9-2884-4013-a086-9d1dd80644	г.о. Рузский	Тучково	Евро 1.1 серий PO - ТБО - 2	Производство и коммерция
662	ООО "Землетек Север"	5030081038	Прочее	По факту	деревня Макейка, Рузский городской округ, Московская область п. Дороховы дачи	297bb0ed-05a2-4219-847e-bf72d76716	г.о. Рузский	Сельское поселение Дороховские	Евро 1.1 - ТБО - 5	Производство и коммерция
663	ООО "Идеал"	5075030160	Услуги	По норм	п. Космодемьянский	75dfeab9-220f-4e1d-8ea7-9ac10d9e35d	г.о. Рузский	Сельское поселение Дороховское	PCO сетка PO - PCO - 1; Бункер 8 - КГМ - 1	МКД
664	ООО "ИНВЕСТ КАПИТАЛ"	7718261925	Прочее	По факту	Гравийная улица, 19, рабочий посёлок Тучково, Рузский городской округ, Московская область	393681c8-57fb-456d-bc0d-7ad639cbcc	г.о. Рузский	Тучково	Евро 1.1 - ТБО - 2	Производство и коммерция
665	ООО "Интерьеркомплект"	7723437243	Услуги	По факту	деревня Нововолково ООО Интерьеркомплект (IСE плиз), Рузский городской округ, Московская область	98276063-3e2f-469e-b746-408c85fa49	г.о. Рузский	Сельское поселение Волковское	Обычный 0.75 - ТБО - 3; Бункер 8 - ТБО - 3	Производство и коммерция
666	ООО "Искон"	5075031887	Торговля	По норм	п. Тучково, ул. Данниловка, д. 1	dc09c739-f7c8-429e-b16b-84bc696834	г.о. Рузский	Тучково	Подбор - PCO - 1; Евро 1.1 серий PO - ТБО - 4	ИЖС (Площадки общего пользования)
667	ООО "КАДАСТПРОФИ"	5075036564	Услуги	По норм	г. Руза, ул. Революционная, д. 21	794e20ee-050b-4daf-b305-a86e198cbe	г.о. Рузский	Руза	PCO сетка PO - PCO - 1; Евро 1.1 серий PO - ТБО - 4. Бункер 8 - КГМ - 1	МКД
668	ООО "Кафе Ликино"	5032246006	Торговля	По факту	д. Дорохово, 86 км Минского ш.,	ec7ee7a6-5458-4377-a8f3-fe96ad78234	г.о. Рузский	Сельское поселение Дороховские	Евро 0.8 - ТБО - 1; Евро 1.1 серий PO - ТБО - 2	Производство и коммерция
669	ООО "Кип-Проект"	7743296752	Производство	По факту	д. Шелковка, ул. Можайское ш., д. 23	1e0b42ab-cb7b-45cc-9d9a-02975c8f0	г.о. Рузский	Сельское поселение Дороховское	Евро 1.1 серий PO - ТБО - 4	Производство и коммерция
670	ООО "КЛИМЕНКО Н.И."	5075372407	Торговля	По норм	п. Колюбакино, ул. Попова, 32	b507e1ca-ae14-4ab1-b7d9-90d04328ea	г.о. Рузский	Сельское поселение Колюбакинское	PCO сетка PO - PCO - 1; Евро 1.1 серий PO - ТБО - 10. Бункер 8 - КГМ - 1	МКД
671	ООО "Лента"	7814148471	Сети	По факту	улица Партизан, 6, рабочий посёлок Тучково, Рузский городской округ, Московская область (Лента 636)	2b06bcca-f79b-4382-8b69-2ca01f87af1	г.о. Рузский	Тучково	Евро 0.8 - ТБО - 2	Производство и коммерция
672	ООО "ЛУКОЙЛ-Центрнефтепродукт"	7701285928	Сети	По факту	АЗС №110, Московская область, Рузский район, Космодемьянский с.о., 86 км автодороги "Москва-Минск"	0822ba06e-932f-4a44-bd1a-bca24a0c84c	г.о. Рузский	Сельское поселение Дороховское	Евро 1.1 серий PO - ТБО - 2	Производство и коммерция
673	ООО "ЛУКОЙЛ-Центрнефтепродукт"	7701285928	Сети	По факту	АЗС №265, Московская область, Рузский район, муниципальный район г/п Руза, г. Руза	b99bf023-78ca-4b05-acb8-cc1e72c182	г.о. Рузский	Руза	Евро 1.1 серий PO - ТБО - 1	Производство и коммерция
674	ООО "ЛУКОЙЛ-Центрнефтепродукт"	7701285928	Сети	По факту	АЗС №473, Московская область, Рузский район, сельское поселение Волковское, д. Таблово, сооружение № 16А	4a35237a-ccc3-4af4-a207-d7ccf9a1d3c	г.о. Рузский	Сельское поселение Волковское	Евро 1.1 серий PO - ТБО - 3	Производство и коммерция
675	ООО "Медя"	5075027922	Прочее	По норм	г. Руза, пер. Урицкого, д. 10	6732e88b-fc0d-4fd9-b1c9-2640856ea8	г.о. Рузский	Руза	PCO сетка PO - PCO - 1; Евро 1.1 серий PO - ТБО - 2	МКД
676	ООО "МЕРИДИАН"	5075031157	Услуги	По норм	г. Руза, ул. Социалистическая, д. 72	8212c532-7989-48bd-b0df-0707d4b96	г.о. Рузский	Руза	PCO сетка PO - PCO - 1; Евро 1.1 серий PO - ТБО - 1	МКД

677	ООО "Металлон"	5075020860	Услуги	По норм	п. Тучково, ул. Лебеленко, д. 29	e1120646-d8de-4c31-974a-5485e18dad	г.о. Рузский	Тучково	РСО сектора РО - РСО - 1, Евро 1 серий РО - ТБО - 4	МКД
678	ООО "Мир Путешествий"	5075001625	Услуги	По факту	г. Руза, ул. Революционная, д. 21	794c220ee-050b-4d6f-6305-af66398c6f	г.о. Рузский	Руза	РСО сектора РО - РСО - 1, Евро 1 серий РО - ТБО - 4, Бункер 8 - КТМ - 1	МКД
679	ООО "Многопрофильная компания "РЕС"	4001035619	Услуги	По факту	Луговая улица, уч. 210, деревня Шелюва, Рузский городской округ, Московская область	8c79895cb-89ff-47a2-b935-2134e42a1e	г.о. Рузский	Сельское поселение Дороховское	Евро 1 серий РО - ТБО - 3	Производство и коммерция
680	ООО "Мис"	7720419430	Прочее	По факту	деревня Шелюва, д. 91А, Рузский городской округ, Московская область	ec986d2c-1cae-4c84-b047-5bc1a200617	г.о. Рузский	Сельское поселение Дороховское	Евро 1 серий РО - ТБО - 1	Производство и коммерция
681	ООО "НЕОПЛАТЕК РУС"	50750372327	Услуги	По факту	Рузский район, 86 км Минского шоссе, д. 9, ООО "НЕОПЛАТЕК РУС"	e8874938-e78e-4e7f-887f-887329006a310f	г.о. Рузский	Сельское поселение Дороховское	Евро 1 серий РО - ТБО - 2, Бункер 8 - ТБО - 1	Производство и коммерция
682	ООО "НЕРУД-ТРАНС"	50750363117	Услуги	По норм	Московская область, Рузский городской округ, д. Нестерово, микр. Гелозово, д. 34	be0d8f65-4307-451e-6f33-29f6c2c2015f	г.о. Рузский	Сельское поселение Дороховское	Евро 1 серий РО - ТБО - 9, Бункер 8 - КТМ - 1	МКД
683	ООО "ОКПСМ"	5075004153	Производство	По факту	Московская область, Рузский район, д. Лызово, территория Прохмана ОКНМС, д. 101	f9708e10-4d3e-4e44-aabb-bec43f6a6b7f	г.о. Рузский	Сельское поселение Колобынское	Евро 1 серий РО - ТБО - 5	Производство и коммерция
684	ООО "Олонна Мануфактура"	5075021871	Производство	По факту	Московская область, Рузский район, п. Дорохово, ул. Московская, д. 8	7698666e-83ad-47d2-ad53-2d22726a8f	г.о. Рузский	Сельское поселение Дороховское	Бункер 8 - ТБО - 1	Производство и коммерция
685	ООО "Омега"	5075372703	Торговля	По норм	п. Тучково ул. Партизан 33	4c22eb94-f942-416c-b88a-85257f7f14f	г.о. Рузский	Тучково	РСО сектора РО - РСО - 1, Евро 1 серий РО - ТБО - 4, Бункер 8 - КТМ - 1	МКД
686	ООО "Орешкинский ЗБИ"	5075011947	Прочее	По факту	Московская область, Рузский район, д. Лызово, п. 300	ae07b06-4327-447a-9686-4cb2222b654	г.о. Рузский	Сельское поселение Колобынское	Евро 1 серий РО - ТБО - 1	Производство и коммерция
687	ООО "Печкин Хаус"	7751023639	Прочее	По факту	улица Лебеленко, 29, рабочий поселок Тучково, Рузский городской округ, Московская область	1d675882-6335-415e-8ddb-04d77a254f	г.о. Рузский	Тучково	Евро 1 серий РО - ТБО - 3	Производство и коммерция
688	ООО "ПОЛИСЕРВИС"	5075002124	Торговля	По норм	деревня Бережки, Рузский городской округ, Московская область	e7964938-8c9f-406f-8489-6c49900b332	г.о. Рузский	Сельское поселение Колобынское	Подбор - КТМ - 1, Евро 1 серий РО - ТБО - 4	ИЖС (Площадь общего пользования)
689	ООО "ПОЛИСЕРВИС"	5075002124	Торговля	По норм	п. Кожино, д. 9	8f534082-a9d2-4d34-a9d5-bf8770ba3d4	г.о. Рузский	Сельское поселение Дороховское	РСО сектора РО - РСО - 1, Евро 1 серий РО - ТБО - 5	МКД
690	ООО "Путешественник"	7720633381	Услуги	По факту	деревня Старая Руза, ДСОК Энергетик, Рузский городской округ, Московская область	c9e92d48-712f-4389-b85e-026216054f	г.о. Рузский	Сельское поселение Старорузское	Евро 1 серий РО - ТБО - 4	Производство и коммерция
691	ООО "РК Тек"	7736520971	Прочее	По факту	Московская область, Рузский городской округ, с/п. Дороховское, 86 км Минского шоссе, д. 9,	fc3171d5-0c0d-4261-815a-6bb668765d	г.о. Рузский	Сельское поселение Дороховское	Бункер 8 - ТБО - 1	Производство и коммерция
692	ООО "Ролан-К"	4001010107	Прочее	По факту	Рузский р-н, с/п. Дороховское, 86 км Минского шоссе, д. 9	c8d6749f-6d45-4c4d-957e-ca8a3199a0f	г.о. Рузский	Сельское поселение Дороховское	Бункер 8 - ТБО - 1	Производство и коммерция
693	ООО "Руза Хутор"	5075027418	ТЦ, ТОЦ	По факту	Московская область, Рузский городской округ, г. Руза, ул. Федеративная, д. 7А, здание Руза-Хутор	af538344-399d-49d9-488f-867ad19d76e	г.о. Рузский	Руза	Евро 1 серий РО - ТБО - 5	Производство и коммерция
694	ООО "Рузапропмаш"	5075019015	Производство	По факту	Московская область, Рузский район, г. Руза, ул. Волковское ш., д. 17	2d8f274c-366b-44e6-adb1-6d7c89616	г.о. Рузский	Руза	Бункер 8 - ТБО - 1	Производство и коммерция
695	ООО "РУЗА-ХЛЕБ"	5075029888	Торговля	По факту	Московская область, Рузский городской округ, п. Гелозово, д. 125	0275a245-9d2d-4f8d-80e1-4d8794b1672e	г.о. Рузский	сельское поселение Дороховское	Евро 1 - ТБО - 1	Производство и коммерция
696	ООО "Рузалсервис"	5075014218	Прочее	По факту	Московская область, Рузский городской округ, г. Руза, ул. Социалистическая, д. 71	461912d2-697d-4e77-ad95-9b778b952de	г.о. Рузский	Руза	Евро 1 серий РО - ТБО - 2	Производство и коммерция
697	ООО "Рузалсервис"	5075014218	Прочее	По факту	Московская область, Рузский городской округ, п. Дорохово, ул. Комсомольская, д. 1	6506558e-987e-427a-a307-e8b0b7a7e7e	г.о. Рузский	Сельское поселение Дороховское	Евро 1 серий РО - ТБО - 2	Производство и коммерция
698	ООО "Рузалсервис"	5075014218	Прочее	По факту	Московская область, Рузский городской округ, п. Колобыно, ул. Майора Алексеева, д. 17	7f340084-8a86-47d4-94b6-214ef0b21b	г.о. Рузский	Сельское поселение Колобынское	Евро 1 серий РО - ТБО - 1	Производство и коммерция
699	ООО "Русский испытательный центр"	5024023827	Прочее	По факту	ул. Московская, д. 8, кор. 10, п. Дорохово	559f6d4e-6527-4671-b499-b8f6b07614	г.о. Рузский	Сельское поселение Дороховское	Евро 1 серий РО - ТБО - 1	Производство и коммерция
700	ООО "САМОШЕЛЫ"	4415007134	Торговля	По норм	г. Руза, ул. Солнцева, д. 22	95294d80-bb3b-4756-8dad-16416eabdf	г.о. Рузский	Руза	РСО сектора РО - РСО - 1, Евро 1 серий РО - ТБО - 4	МКД
701	ООО "Сантехмонтаж-Руза"	5075015797	МКД (ЛК2)	По норм	г. Руза, ул. Гоморова, д. 2а	62910be0-fae9-450b-bc81-52180a649d	г.о. Рузский	Руза	РСО сектора РО - РСО - 1, Евро 1 серий РО - ТБО - 2	МКД
702	ООО "Сантехмонтаж-Руза"	5075015797	МКД (ЛК2)	По норм	г. Руза, ул. Социалистическая, д. 72	8212c532-7989-486d-b0d6-f07d4d8964	г.о. Рузский	Руза	РСО сектора РО - РСО - 1, Евро 1 серий РО - ТБО - 1	МКД
703	ООО "СД-Тур"	5075038402	Услуги	По норм	г. Руза ул. Федеративная л 11	465ddee-6e4d-400f-b44f-624dad113f	г.о. Рузский	Руза	РСО сектора РО - РСО - 1, Евро 1 серий РО - ТБО - 3, Бункер 8 - КТМ - 1	МКД
704	ООО "Сезоны"	5075170167	Торговля	По факту	Московская область, Рузский район, д. Атаманово, д. 201	30666d22-4d9d-4d42-ad43-c2033792d3	г.о. Рузский	Сельское поселение Колобынское	Евро 1 серий РО - ТБО - 1	Производство и коммерция
705	ООО "СИНСОН НАНО РУС"	5075019819	Производство	По факту	Рузский район, с/п. Дороховское, 86 км Минского шоссе, д. 9, Сайдинг	73d1980e-5d00-4d70-b067-a211d1d377f	г.о. Рузский	Сельское поселение Колобынское	Бункер 8 - ТБО - 1, Бункер 15 - ТБО - 1, Бункер 27 - ТБО - 1	Производство и коммерция
706	ООО "СК СтройИнвест"	7702662103	Прочее	По факту	Московская область, Рузский городской округ, с/п. Дороховское, 86 км Минского шоссе, д. 9	345e760e-6205-41ff-4619-a95636106e	г.о. Рузский	Сельское поселение Дороховское	Евро 1 серий РО - ТБО - 2, Бункер 8 - КТМ - 1	Производство и коммерция

747	ООО "Штофмаркет"	5075027087	Сети	По факту	п. Тучково мкр. Восточный 10 поселок Гидроузел, д. 12, Рузский городской округ, Московская область (ШТОВМАРКЕТ)	07664402-40131-4e5a-b8df-d931022e0a34	г.о. Рузский	Тучково	РСО сетка РО - РСО - 1; Евро 1 серия РО - ТБО - 8	Производство и конверсия
748	ООО "Штофмаркет"	5075027087	Сети	По факту	п. Тучково мкр. Восточный 10 поселок Гидроузел, д. 12, Рузский городской округ, Московская область (ШТОВМАРКЕТ)	71572272-64e7-484e-bb58-d1e6b61146	г.о. Рузский	сельское поселение Иваловское	Бак 120 д. - ТБО - 1	Производство и конверсия
749	ООО "ЭКСПЕРТАУДИТИПРАВ"	5075011376	Услуги	По нормам	г. Руза, ул. Революционная, д. 21	794e27ee-050b-4daf-b305-af6b398c8c	г.о. Рузский	Руза	РСО сетка РО - РСО - 1; Евро 1 серия РО - ТБО - 4; Бункер 8 - КТМ - 1	Производство и конверсия
750	ООО "ЭкоФ АИТ"	5053017568	Прочее	По факту	Московская область, Рузский городской округ, г. Руза, ул. Републиканская, д. 23	208eacaf-e65f-470a-8a54-af1419621524	г.о. Рузский	Руза	Обычный 0 75 - ТБО - 2	Производство и конверсия
751	ООО "ЭРНТЕ"	5075033122	Торговля	По нормам	Московская область, Рузский городской округ, г. Руза, Индустриальный пр., д. 1	844e2b6f-4a2e-490c-ad16-af7bcb07ca07	г.о. Рузский	Руза	Евро 1 ТБО - 1	Производство и конверсия
752	ООО "ЮВЕНТУС"	5075027337	Услуги	По нормам	п. Колобачино, ул. Попова, 32	b507e1ca-e14-44ab-b7d9-90d04328ea	г.о. Рузский	Сельское поселение Колобачинское	РСО сетка РО - РСО - 1; Евро 1 серия РО - ТБО - 10; Бункер 8 - КТМ - 1	Производство и конверсия
753	ООО "Юнител"	7723543395	Услуги	По факту	ООО "Юнител" г.о. Руза, п. Дорохово, ул. Московская, д. 8	89876cb8-63c4-4787-ea23-0f6b4c4d2f	г.о. Рузский	Сельское поселение Девятковское	Бункер 8 - ТБО - 1	Производство и конверсия
754	ООО "Юришческое Бюро"	5075369115	Услуги	По нормам	г. Руза, ул. Партизак, д. 8	968794d5-0798-4b37-ea1e-21ddcb879c	г.о. Рузский	Руза	Евро 1 ТБО - 2	Производство и конверсия
755	ООО «Лотос»	7714802394	Услуги	По факту	деревня Усадово, Рузский городской округ, Московская область (ООО Лотос)	82463f9e-7e5a-4722-8d74-bb9448d3b1	г.о. Рузский	Сельское поселение Дороховское	Евро 1 серия РО - ТБО - 5; Бункер 8 - КТМ - 1	Производство и конверсия
756	ООО «Автотранспортная станция»	507502607	Прочее	По факту	г. Руза, Волоколамское шоссе, АЗС плюс	с6b4aeb-4094-71b-ba83-1e57234f094d	г.о. Рузский	Руза	Обычный 0 75 - ТБО - 1	Производство и конверсия
757	ООО «Агропорт»	7825706086	Сети	По факту	2-я Московская улица, 19, рабочий поселок Тучково (Петролица 3806)	8a6eab08-b504-4edc-bd8f-e24b62803b	г.о. Рузский	Тучково	Евро 1 серия РО - ТБО - 2	Производство и конверсия
758	ООО «Агропорт»	7825706086	Сети	По факту	Восточная улица, 32, рабочий поселок Тучково (Петролица 8711)	c51fbc27-b370-4ab1-bca7-3b05a3398d1f	г.о. Рузский	Тучково	Евро 1 серия РО - ТБО - 2	Производство и конверсия
759	ООО «Агропорт»	7825706086	Сети	По факту	г. Руза, Волоколамское ш. д. 6 (Петролица 4166)	77944314-4e04-4bee-2e11-d6b110056e	г.о. Рузский	Руза	Евро 1 серия РО - ТБО - 2	Производство и конверсия
760	ООО «Агропорт»	7825706086	Сети	По факту	г. Руза, Гидроузел, д. 12 (Петролица 8195)	0b4a2aa2-010f-4664-9873-321b560819	г.о. Рузский	сельское поселение Иваловское	Евро 1 серия РО - ТБО - 2	Производство и конверсия
761	ООО «Агропорт»	7825706086	Сети	По факту	г. Руза, Социалистическая, 73А (Петролица 3194)	72a3b084-e404-42b7-408f-0766e3e421	г.о. Рузский	Руза	Евро 1 серия РО - ТБО - 2	Производство и конверсия
762	ООО «Агропорт»	7825706086	Сети	По факту	г. Руза, ул. Гоморова, д. 2 (Петролица магазин №11151)	0a876e2f-d852-4401-9655-e95e36e602	г.о. Рузский	Руза	Евро 1 серия РО - ТБО - 2	Производство и конверсия
763	ООО «Агропорт»	7825706086	Сети	По факту	г. Руза, ул. Улановская, д. 7 (Петролица 4857)	0ead3b88-751d-4002-439f-03a8edf5c	г.о. Рузский	Руза	Евро 1 серия РО - ТБО - 2	Производство и конверсия
764	ООО «Агропорт»	7825706086	Сети	По факту	г.о. Рузский, п. Тучково, ул. Лебедино, д. 27 (Мелница №16804)	4700e42a-e667-444d-9066-55b6a8b67f	г.о. Рузский	Тучково	Евро 1 серия РО - ТБО - 2	Производство и конверсия
765	ООО «Агропорт»	7825706086	Сети	По факту	п. Дорохово, ул. Солнечная, д. 1 (Петролица 3549)	9b3ca949-8d4e-4451-bd20-ae91206f36	г.о. Рузский	Сельское поселение Дороховское	Евро 1 ТБО - 2	Производство и конверсия
766	ООО «Агропорт»	7825706086	Сети	По факту	д. Колодино, ул. Верейская, д. 9 (Петролица 5769)	e6f10e2-dc75-4b82-b45f-97915e9666	г.о. Рузский	Сельское поселение Дороховское	Евро 1 ТБО - 2	Производство и конверсия
767	ООО «Агропорт»	7825706086	Сети	По факту	д. Нестерово д.63 (Петролица 1839)	0b1931d8-5524-4ea4-b044-4c21079b4e	г.о. Рузский	Сельское поселение Стевловское	Евро 1 серия РО - ТБО - 2	Производство и конверсия
768	ООО «Агропорт»	7825706086	Сети	По факту	д. Нестерово, д. 125 (Петролица 6788)	af2bc231-bf59-4f2e-a32a-665f92ac616	г.о. Рузский	Сельское поселение Стевловское	Евро 1 серия РО - ТБО - 2	Производство и конверсия
769	ООО «Агропорт»	7825706086	Сети	По факту	д. Нестерово, ул. Летняя, д. 9 (Петролица 8623)	6a0cfa1e-3a14-4550-916e-6e8242d19c6	г.о. Рузский	Сельское поселение Стевловское	Евро 1 серия РО - ТБО - 2	Производство и конверсия
770	ООО «Агропорт»	7825706086	Сети	По факту	Красная улица, 80, Руза, Московская область (Петролица 6390)	5576b3a-2c38-4324-8d5c-4aba301f0b6	г.о. Рузский	Руза	Евро 1 серия РО - ТБО - 2	Производство и конверсия
771	ООО «Агропорт»	7825706086	Сети	По факту	микрорайон Восточный, 24, рабочий поселок Тучково (Петролица 1699)	47a59435-666f-419d-a963-26b8577d74	г.о. Рузский	Тучково	Евро 1 серия РО - ТБО - 2	Производство и конверсия
772	ООО «Агропорт»	7825706086	Сети	По факту	п. Дорохово, ул. Комсомольская, д. 30 (Петролица 6619)	3327a76-40c3-428c-bbb1-4ba88131bf	г.о. Рузский	Сельское поселение Дороховское	Евро 1 серия РО - ТБО - 1	Производство и конверсия
773	ООО «Агропорт»	7825706086	Сети	По факту	п. Дорохово, ул. Мира, 23 (Петролица 6418)	925aeb7b-a550-4477-b56f-621ae1605af	г.о. Рузский	Сельское поселение Дороховское	Евро 1 серия РО - ТБО - 2	Производство и конверсия
774	ООО «Агропорт»	7825706086	Сети	По факту	п. Дорохово, ул. Московская, д. 52 (Петролица 8612)	48f00e7c-1e50-4531-9a57-dac6b7c5038	г.о. Рузский	Сельское поселение Дороховское	Евро 1 серия РО - ТБО - 2	Производство и конверсия
775	ООО «Агропорт»	7825706086	Сети	По факту	п. Тучково, Восточный, д. 6/1 (Петролица 2399)	4e0830af-2b05-44ee-842e-01aaf6d359	г.о. Рузский	Тучково	Евро 1 серия РО - ТБО - 2	Производство и конверсия
776	ООО «Агропорт»	7825706086	Сети	По факту	Руза, ул. Милорайон, д. 14 (Петролица 7395)	56694011-7338-4f38-9667-b746d3e7f6	г.о. Рузский	Руза	Евро 1 серия РО - ТБО - 2	Производство и конверсия
777	ООО «Агропорт»	7825706086	Сети	По факту	Салютная улица, рабочий поселок Тучково (Петролица 4224)	60554a78-e31b-4e6b-8d41-9344ed834a	г.о. Рузский	Тучково	Евро 1 серия РО - ТБО - 2	Производство и конверсия
778	ООО «Агропорт»	7825706086	Сети	По факту	Советская улица, 22, рабочий поселок Тучково (Петролица 4434)	57458406-02aa-4e65-9341-c0147d1d70	г.о. Рузский	Тучково	Евро 1 серия РО - ТБО - 2	Производство и конверсия
779	ООО «Агропорт»	7825706086	Сети	По факту	п. Иваловское, п. Белая Гора, д. 1 (Петролица 7194)	4e64c1b7-1e07-4d53-9233-c6baf1bd2b	г.о. Рузский	сельское поселение Иваловское	Евро 1 серия РО - ТБО - 2	Производство и конверсия
780	ООО «Агропорт»	7825706086	Сети	По факту	Тучково, ул. Партизан, д. 20 (Петролица 7061)	e576014f-7ee6-4f06-a2e2-b67332ae93	г.о. Рузский	Тучково	Евро 1 серия РО - ТБО - 2	Производство и конверсия

781	ООО «Агропорт»	7825706086	Сети	По факту	ул.ца Солнцева, 20, Руза, Московская область (Платформа 5492)	г. Руза ул. Фидратинская д. 11	г. Руза ул. Фидратинская д. 11	677866a8-4045-427d-8b2d-e76810c6b181	Баро 11 серий РО - ТВО - 2	Производство и коммерция
782	ООО «Альблон-2002»	5257056036	Сети	По норме	г. Руза ул. Фидратинская д. 21	г. Руза ул. Фидратинская д. 21	4654d8ee-6e4a-400f-844f-6248ad113f6	РСО сетка РО - РСО - 1; Баро 11 серий РО - ТВО - 3. Бункер 8 - КТМ - 1	Производство и коммерция	
783	ООО «Альблон-2002»	5257056036	Сети	По норме	д. Нестерово, д. 98	г. Руза ул. Революционная, д. 21	794202ee-050b-4daf-b305-a86b938c8c	РСО сетка РО - РСО - 1; Баро 11 серий РО - ТВО - 4. Бункер 8 - КТМ - 1	Производство и коммерция	
784	ООО «Альблон-2002»	5257056036	Сети	По норме	п. Тучково, д. 98	п. Тучково, д. 98	b44eb862-18b2-418f-871a-4875be00e7f	РСО сетка РО - РСО - 1; Баро 11 серий РО - ТВО - 7. Бункер 8 - КТМ - 1	Производство и коммерция	
785	ООО «Альблон-2002»	5257056036	Сети	По норме	п. Тучково, мкр. Восточный 10	п. Тучково, мкр. Восточный 10	0766440a-1f31-4e5b-b6ff-d91021e0a34	РСО сетка РО - РСО - 1; Баро 11 серий РО - ТВО - 8	Производство и коммерция	
786	ООО «Альблон-2002»	5257056036	Сети	По норме	п. Тучково, ул. Заводская, д. 4	п. Тучково, ул. Заводская, д. 4	4f7f113b-553f-4785-a5c4-c6777f02564	РСО сетка РО - РСО - 2; Баро 11 серий РО - ТВО - 4	Производство и коммерция	
787	ООО «Альфа Разный»	6214131659	Сети	По норме	п. Тучково, ул. Заводская, д. 4	п. Тучково, ул. Заводская, д. 4	07c5292f-4aa0-41af-8813-9ab60436066	РСО сетка РО - РСО - 1; Баро 11 серий РО - ТВО - 5. Бункер 8 - КТМ - 1	Производство и коммерция	
788	ООО «Альфа Разный»	6214131659	Сети	По норме	г. Руза, ул. Красная, д. 2	г. Руза, ул. Красная, д. 2	9a189295-29b6-4141-83a5-121454e7e97	Баро 11 - ТВО - 1	Производство и коммерция	
789	ООО «Альфа Разный»	6214131659	Сети	По норме	п. Тучково, ул. Заводская, д. 4	п. Тучково, ул. Заводская, д. 4	4f7f113b-553f-4785-a5c4-c6777f02564	РСО сетка РО - РСО - 2; Баро 11 серий РО - ТВО - 4	Производство и коммерция	
790	ООО «Альфа Разный»	6214131659	Сети	По факту	г. Руза, ул. Миноррайон, д. 9а	г. Руза ул. Миноррайон, д. 9а	5db7889d-ca30-4584-a3bc-1a22dee185f	Обычный 075 - ТВО - 1	Производство и коммерция	
791	ООО «АПТЕКА-А-е-1»	7714844316	Сети	По норме	г. Руза ул. Фидратинская д. 11	г. Руза ул. Фидратинская д. 11	4654d8ee-6e4a-400f-844f-6248ad113f6	РСО сетка РО - РСО - 1; Баро 11 серий РО - ТВО - 3. Бункер 8 - КТМ - 1	Производство и коммерция	
792	ООО «АСВ»	5075003618	Торговля	По факту	Московская область, Рузский район, г. Руза, ул. Красная, д. 8	Московская область, Рузский район, г. Руза, ул. Красная, д. 8	ce53f0ba-9a69-43bc-a94c-eb2800b14b	Обычный 075 - ТВО - 5	Производство и коммерция	
793	ООО «Атлант»	5075023011	Производство	По факту	Московская область, Рузский район, д. Заводская	Московская область, Рузский район, д. Заводская	d70a515a-b554-4ec35-a16d-eb99b649c2	Баро 11 серий РО - ТВО - 2	Производство и коммерция	
794	ООО «Аэро-Трак»	7723915281	Услуги	По факту	рабочий поселок Тучково, ул. Партизан д. 50А, Рузский городской округ, Московская область	г. Руза ул. Партизан д. 50А, Рузский городской округ, Московская область	4e952b77-b8bd-4430-8d48-f984eb8ee	Баро 11 серий РО - ТВО - 2	Производство и коммерция	
795	ООО «Базис Строй»	7727732278	Прочее	По факту	Московская область, Рузский район, п. Дороховское, 86 км Минского шоссе, д. 9	г. Руза ул. Дороховское, 86 км Минского шоссе, д. 9	345c760c-b209-43ff-b619-a950bb10e4	Баро 11 серий РО - ТВО - 2. Бункер 8 - КТМ - 1	Производство и коммерция	
796	ООО «Битлес-Основ»	7721243570	Производство	По факту	Московская область, Рузский район, п. Тучково, ул. Главыкина, д. 21	г. Руза ул. Главыкина, д. 21	e01092a-0733-482d-b1e1-e37056056a	Бункер 8 - КТМ - 1	Производство и коммерция	
797	ООО «Богатский карьер»	5075019720	Прочее	По факту	Московская область, Рузский городской округ, д. Орешки, ООО Богатский карьер	г. Руза ул. Орешки, ООО Богатский карьер	10252673-3940-4a71-ba00-2a6bd2e526	Баро 11 серий РО - ТВО - 3	Производство и коммерция	
798	ООО «Валдай»	7727260910	Прочее	По факту	деревня Шалова, д. 4, Рузский городской округ, Московская область	г. Руза ул. Шалова, д. 4, Рузский городской округ, Московская область	1355516c-1553-4119-a137-9a1e5c520a	Баро 11 серий РО - ТВО - 2	Производство и коммерция	
799	ООО «Виктория»	5075000864	Торговля	По норме	п. Дорохово, ул. Некитского, д. 49	п. Дорохово, ул. Некитского, д. 49	edf3a377-8ced-422f-4801-8324f3b6b7e	РСО сетка РО - РСО - 1; Баро 11 серий РО - ТВО - 3	ИЖС (Площадки общего пользования)	
800	ООО «Виктория»	5075000864	Торговля	По факту	Московская область, Рузский район, п. Дорохово, ул. Некитского, д. 14	п. Дорохово, ул. Некитского, д. 14	5a0ae31c-40eb-4c53-b930-45fad1a2b1b	Баро 11 серий РО - ТВО - 3	Производство и коммерция	
801	ООО «Виктория»	5075000864	Торговля	По факту	п. Дорохово, ул. Некитского, д. 49	п. Дорохово, ул. Некитского, д. 49	edf3a377-8ced-422f-4801-8324f3b6b7e	РСО сетка РО - РСО - 1; Баро 11 серий РО - ТВО - 3	ИЖС (Площадки общего пользования)	
802	ООО «Виктория»	5075032023	Торговля	По норме	д. Новоколово, д. 12	д. Новоколово, д. 12	2e9659c4-e543-4365-9120-04c6b6725	РСО сетка РО - РСО - 1; Бункер 8 - ТВО - 1	Производство и коммерция	
803	ООО «ВитАрт»	5075031894	Торговля	По норме	г. Руза, пл. Партизан, д. 8	г. Руза, пл. Партизан, д. 8	968594d5-0798-4b37-aa1e-234dc8bc79e	Баро 11 - ТВО - 2	Производство и коммерция	
804	ООО «ВПС-комплекс»	5075011440	Производство	По факту	Московская область, Рузский городской округ, РП Тучково, Восточный, д. 6/1	г. Руза ул. Восточный, д. 6/1	981c797f-6c8a-4546-92a1-873a7c673f	Бункер 8 - ТВО - 1	Производство и коммерция	
805	ООО «Габриэль-Хемп-Рус-2»	7729613921	Производство	По факту	Московская область, Рузский городской округ, п. Дорохово, ул. Мира, 4	п. Дорохово, ул. Мира, 4	e7f57e1b-4e2e-4098-a445-4c979792f43	Бункер 8 - КТМ - 1	Производство и коммерция	
806	ООО «Гаваль»	5075025122	Прочее	По факту	деревня Байково, Профсоюзная 1, Рузский городской округ, Московская область	г. Руза ул. Красная, д. б3А (ПН, ПП)	1b801e02-37db-41bd-9e2d-31275ced0f	Обычный 075 - ТВО - 6	Производство и коммерция	
807	ООО «ГАЗПРОМНЕФТЬ - ЦЕНТР»	7709359770	Сети	По факту	г. Руза ул. Красная, д. б3А (ПН, ПП)	г. Руза ул. Красная, д. б3А (ПН, ПП)	b87666fa-8de5-4e32-af3e-2a62814986ef	Баро 11 - ТВО - 3	Производство и коммерция	
808	ООО «Глобал Хэлфкар»	7726400474	Производство	По факту	Московская область, Рузский городской округ, РП Тучково, Восточный, д. 6/1	г. Руза ул. Восточный, д. 6/1	e4be1ea2-8193-4355-9160-613801ca22f	Бункер 8 - ТВО - 1	Производство и коммерция	
809	ООО «ГлобалКос»	7725367094	Производство	По факту	Московская область, Рузский городской округ, РП Тучково, Восточный, д. 6/1	г. Руза ул. Восточный, д. 6/1	046718a7-6e35-4371-94e5-30a195c544f	Бункер 8 - ТВО - 1	Производство и коммерция	
810	ООО «Грин Лайв»	2921012162	Производство	По факту	деревня Морозово, Рузский городской округ, Московская область	г. Руза ул. Восточный, д. 6/1	6ee14ef-733c-4c4a-abb5-1a30eeede0e	Баро 11 серий РО - ТВО - 1	Производство и коммерция	
811	ООО «ИТС-Механизация»	5075021720	Прочее	По факту	Московская область, Рузский район п. Тучково ул. Восточная д. 5/2	г. Руза ул. Восточная, д. 5/2	3d6b9c20-5452-4e2d-b040-b7547a613f	Баро 11 серий РО - ТВО - 2	Производство и коммерция	
812	ООО «Жемчуг»	5075036194	Соц.-Адм. объекты	По норме	г. Руза, пл. Партизан, д. 8	г. Руза, пл. Партизан, д. 8	968594d5-0798-4b37-aa1e-234dc8bc79e	Баро 11 - ТВО - 2	Производство и коммерция	
813	ООО «ЖИЛПА»	5075015194	Прочее	По факту	улица Попова, 6, поселок Колобовно, Рузский городской округ, Московская область	г. Руза ул. Колобовинское	29f6912f-4e62-43b6-a66e-a38ad269c18	Баро 11 серий РО - ТВО - 1	Производство и коммерция	

814	ООО «Завод ЖБИ»	5040143460	Производство	По факту	Восточная улица, 23, рабочий поселок Тучково, Рузский городской округ, Московская область «Завод ЖБИ»	3c2d29d2-2113-4844-4d3d-2f7495b7de	г.о. Рузский	Тучково	Бункер 8 - ТБО - 1	Производство и коммерция
815	ООО «Завод металлоизделий»	7726714671	Производство	По факту	Московская область, Рузский район, г. Руза, ул. Волоколамская ш., д. 17	6a5cb979-1087-4e6d-8848-7617a87623	г.о. Рузский	Руза	Евро 1 I - ТБО - 1; Бункер 8 - КГМ - 1	Производство и коммерция
816	ООО «ЭАПРУСНАБ»	5075013165	Услуги	По факту	Московская область, Рузский городской округ, п. Рощинь, д. 83	711782f5-df10-40d0-9813-a86e34295c	г.о. Рузский	Сельское поселение Колодебновское	Евро 1 I серий РО - ТБО - 2	Производство и коммерция
817	ООО «ЭНП»	5075571387	МКД (ДК1)	По норме	г. Тучково, мкр Дружный, д. 2	461820f1-24ec-4dad-7a36c-97601e1072	г.о. Рузский	Тучково	PCO серия РО - PCO - 2; Евро 1 I серий РО - ТБО - 2	МКД
818	ООО «ЭНИП»	5075371587	МКД (ДК1)	По норме	г. Тучково, мкр Дружный, д. 3	8050715-ec6b-4d93-8361-e4874367d3	г.о. Рузский	Тучково	PCO серия РО - PCO - 2; Евро 1 I серий РО - ТБО - 2	МКД
819	ООО «Эрнэкс»	5075020596	Прочее	По факту	улица Карова, 12, рабочий поселок Тучково, Рузский городской округ, Московская область	e1d91338-87b4-4f5b-ae18-103e08621b	г.о. Рузский	Тучково	Обычный 0 75 - ТБО - 2	Производство и коммерция
820	ООО «Инуруд»	5075028637	Торговля	По норме	п. Белаяя гора, д. 7	388187b-164d-4953-e44d-8e170d44a1	г.о. Рузский	сельское поселение Ичаловское	Подбор - ТБО - 1; PCO серия РО - PCO - 1; Евро 1 I - ТБО - 2	МКД
821	ООО «Истала Профи»	77256d2949	Производство	По факту	Московская область, Рузский район, п. Лопово, ул. Стеклозаводская, д. 1	e03ee67-346c-4482-a169-771ab96b607	г.о. Рузский	Сельское поселение Ичаловское	Евро 1 I серий РО - ТБО - 1; Бункер 12 - КГМ - 1	Производство и коммерция
822	ООО «Истала Профи»	77256d2949	Производство	По факту	Россия, Московская область, Рузский городской округ, поселок Дорохово, Стеклозаводская улица, 1	c7864f03-d89f-4d29-9557-5a21a1285347	г.о. Рузский	Дороховское	Бункер 8 - КГМ - 0	Не задан
823	ООО «Итернешнл Ресторант Браншо»	7743242330	Сети	По факту	г. Руза, микрорайон Северное Сияние, д. 12	90075b68-e321-41e5-a51d-5999460a15	г.о. Рузский	Руза	Евро 1 I серий РО - ТБО - 2	Производство и коммерция
824	ООО «Искра-М»	5075013486	Прочее	По факту	Московская область, Рузский городской округ, г. Руза, Волоколамское шоссе, д. 9А	278c5409-b444-4b67-d2d0-e094b678b6	г.о. Рузский	Руза	Обычный 0 75 - ТБО - 1	Производство и коммерция
825	ООО «КАМЕЛОТ»	5075027802	Торговля	По факту	деревня Головинка, ул. Заречная д. 37, Рузский городской округ, Московская область	7042faa-1279-401d-9663-2b6ab82c318	г.о. Рузский	Сельское поселение Дороховское	Евро 1 I серий РО - ТБО - 1	Производство и коммерция
826	ООО «Консалт-Сервис павло»	5024120183	Прочее	По факту	Социалистическая улица, 76, Руза, Московская область	7808c37-0b46-4481-a7df-497434f62e	г.о. Рузский	Руза	Бункер 8 - ТБО - 1	Производство и коммерция
827	ООО «Копка»	5075369958	Бюджетные организации	По факту	Московская область, Рузский район, г. Руза, ул. Социалистическая, д. 74Б	65745b7-6e8c-4823-8bbe-35a8179a01	г.о. Рузский	Руза	Обычный 0 75 - ТБО - 2	Производство и коммерция
828	ООО «ЛЭЗероник РУС»	5075018950	Производство	По факту	Рузский район, 86 км Минского шоссе, д. 9, ООО «ЛЭЗероник РУС»	8f737a5-0073-430e-a201-d643366bbf	г.о. Рузский	Сельское поселение Дороховское	Евро 1 I серий РО - ТБО - 4	Производство и коммерция
829	ООО «Лечебно-профилактическое учреждение «Светлый Дорохов»	5075023100	Услуги	По факту	деревня Старая Руза, сан. Дорохово, Рузский городской округ, Московская область	23aa21e-5544-4260-814e-2f84ab1b54	г.о. Рузский	Сельское поселение Дороховское	Евро 1 I серий РО - ТБО - 4	Производство и коммерция
830	ООО «Лечебно-профилактическое учреждение «Светлый Дорохов»	5075023100	Услуги	По факту	деревня Старая Руза, санаторий Дорохово, Рузский городской округ, Московская область	a16f13-0e4f-4eb8-8e80-12f066528033	г.о. Рузский	Сельское поселение Старорусское	Евро 1 I серий РО - ТБО - 2	Производство и коммерция
831	ООО «ЛИВ Девелопмент»	5075027962	Прочее	По факту	Социалистическая улица, д. 83, Руза, Московская область	59a69c4-1003-4e4c-8911-274825a20b	г.о. Рузский	Руза	Обычный 0 75 - ТБО - 1; Евро 1 I серий РО - ТБО - 1	Производство и коммерция
832	ООО «ЛИДЕР»	5075029983	Услуги	По норме	Руза, переулок Базарный 2	269099d-39df-4537-87b6-e8780907b	г.о. Рузский	Руза	PCO серия РО - PCO - 1; Евро 1 I серий РО - ТБО - 2	МКД
833	ООО «Лидино»	5075024431	Прочее	По факту	Московская область, Рузский городской округ, п. Липино	95e012c-4b64-4e0b-89b7-99846284d	г.о. Рузский	сельское поселение Ичаловское	Обычный 0 75 - ТБО - 2	Производство и коммерция
834	ООО «Лидино»	5075024431	Прочее	По факту	Московская область, Рузский городской округ, д. Липино, глава	254b56cc-3ba1-4765-8058-303115bba5	г.о. Рузский	Ичаловское	Обычный 0 75 - ТБО - 2	Производство и коммерция
835	ООО «Лидино»	5075024431	Прочее	По факту	Московская область, Рузский городской округ, д. Сумляево, мфп центральная	29296d24-4f68-4f6c-8c12-908957f159f	г.о. Рузский	Ичаловское	Обычный 0 75 - ТБО - 2	Производство и коммерция
836	ООО «Лидино»	5075024431	Прочее	По факту	Московская область, Рузский городской округ, д. Трубчино, Дробышево, мфп центральное	47077a10-7a30-41b3-b05c-aa0b7796c	г.о. Рузский	Ичаловское	Обычный 0 75 - ТБО - 2	Производство и коммерция
837	ООО «Лидино-2»	5075012676	Прочее	По факту	Московская область, Рузский городской район, п. Липино, общежитие, д. 5Б	019a810a-060d-407b-840c-7364822578	г.о. Рузский	Ичаловское	Обычный 0 75 - ТБО - 2	Производство и коммерция
838	ООО «Мегарон»	5075000078	Производство	По факту	улица Лебедевод, 31, рабочий поселок Тучково, Рузский городской округ, Московская область	e80b1d5-726b-4631-bbde-537609f98e	г.о. Рузский	Тучково	Бункер 8 - ТБО - 1	Производство и коммерция
839	ООО «Медиа-Парк»	7722345303	Прочее	По факту	Московская область, Рузский район, п. Тучково, ул. 4-я Московская, д. 11	147575aa-e88f-42b6-930c-2710303a1e	г.о. Рузский	Тучково	Евро 1 I - ТБО - 1	Производство и коммерция
840	ООО «Мета-Строй»	7729715810	Прочее	По факту	Новолазово, поселок Плес	8d51d07f-6d59-4ae1-a976-036e74803	г.о. Рузский	Сельское поселение Волоколамское	Обычный 0 75 - ТБО - 4	Производство и коммерция
841	ООО «Мирр Тен»	5075019801	Производство	По факту	Московская область, Рузский городской округ, Шелехова ул. Милы, д. 51	4b4b59b-7fe41a1-a5b8-3b415e8e3d	г.о. Рузский	Дороховское	Бункер 8 - КГМ - 1	Производство и коммерция
842	ООО «МК «Эксперт»	5012264076	Услуги	По факту	86-й километр, М-1 Беларусь, Московская область	039677d-346d-46e5-a3d7-d8a8c7317	г.о. Рузский	Сельское поселение Дороховское	Бункер 8 - ТБО - 1	Производство и коммерция
843				По факту	Дугова улица, уч. 210, деревня Шелехова, Рузский городской округ, Московская область	8c7080d-89f8-47d2-8935-2154e4a2a1	г.о. Рузский	Сельское поселение Дороховское	Евро 1 I серий РО - ТБО - 3	Производство и коммерция

843	ООО «Мострестрой»	Прочее	5032296053	По факту	п. Тучково, ул. Восточная, д. 25	с620c664-cd96-43c1-9a1d-82b249f6b6	г.о. Рузский	Тучково	Евро 1 серий РО - ТБО - 3	Производство и коммерция
845	ООО «Грилет-Нив»	Услуги	7728204823	По факту	Рузский район, п. Старогрилево, д. 27 пом 1	064b17aa-4378-4373-b6a3-7548c5a91f	г.о. Рузский	Сельское поселение Старогрилево	Евро 1 серий РО - ТБО - 2, Бункер в РО - ТБО - 1	Производство и коммерция
846	ООО «НН Реплит»	Услуги	7727511000	По факту	Московская область, Рузский район, п. Тучково, ул. Партизаны, д. 22	699d675f-4877-438a-8a2b-cf6b924c17	г.о. Рузский	Тучково	Евро 1 серий РО - ТБО - 1	Производство и коммерция
847	ООО «Носова»	Торговля	5075033757	По факту	Московская область, Рузский городской округ, с/поселение: ул. Советская, д. 10/1	978a8fab-8d47-4d86-b570-b0c22625a	г.о. Рузский	Сельское поселение Волосовское	Обычный 0.75 - ТБО - 1	Производство и коммерция
848	ООО «Ортопедическая техника»	Прочее	5075065003	По факту	Революционная улица, 31, Руза, Московская область	d146634b-0a3a-4197-b26d-099433b4a8	г.о. Рузский	Руза	Обычный 0.75 - ТБО - 2, Бункер 8 - КТМ - 1	Производство и коммерция
849	ООО «Паринахерская Ме!»	Услуги	5075000416	По норме	г. Руза, пл. Партизаны, д. 8	9e8394d5-0798-4b37-aaf6-234d-c8c79c	г.о. Рузский	Руза	Евро 1 ТБО - 2	Производство и коммерция
850	ООО «ПИ-Проласки»	Производство	7707779384	По факту	Московская область, Рузский городской округ, РП Тучково, Восточный, д. 6/1	8c7b5cd0-14c2-4151-d246-dad0f22217	г.о. Рузский	Тучково	Евро 1 серий РО - ТБО - 3, Бункер 8 - КТМ - 1	Производство и коммерция
851	ООО «ПКФ Меткон»	Производство	5075027023	По факту	Шелковская улица, д. 15, поселок Дорохово, Рузский городской округ, Московская область	00a2c35e-4ed1-4215-b190-df6d0f09af	г.о. Рузский	Сельское поселение Дороховское	Бункер 8 - ТБО - 2	Производство и коммерция
852	ООО «Планета Де»	Услуги	5075031680	По норме	г. Руза, ул. Революционная, д. 21	794e20ec-050b-4daf-b305-a8c6198c6c	г.о. Рузский	Руза	PCO сетка РО - PCO - 1; Евро 1 серий РО - ТБО - 4, Бункер 8 - КТМ - 1	МКД
853	ООО «ПО «ШТАРКОМ»	Производство	5075028651	По факту	рабочий поселок Тучково, Тельноогнецветное шоссе д. 3, Рузский городской округ, Московская область	536833ba-ed84-4378-akc9-6a30174734	г.о. Рузский	Тучково	Обычный 0.75 - ТБО - 2, Бункер 8 - ТБО - 1	Производство и коммерция
854	ООО «ПОДМОСКОВИЯ»	Сети	5036114226	По норме	п. Тучково, ул. Попова	-8c03316f-368b-4698-b346-904d2199e2	г.о. Рузский	Тучково	PCO сетка РО - PCO - 1; Евро 1 серий РО - ТБО - 1	ИЖС (Площадки общего пользования)
855	ООО «Послок Озерно»	Прочее	7714876879	По факту	деревня Новоселово, Рузский городской округ, Московская область, Поселок Озерно	8752b290-cd6d-4e7d-96c3-1374a86d1d	г.о. Рузский	Сельское поселение Волосовское	Евро 1 серий РО - ТБО - 4	Производство и коммерция
856	ООО «Грайм Стафф»	Прочее	9705081147	По факту	деревня Шеловка, ул. Можайское шоссе д. 23А, Рузский городской округ, Московская область	e059d6c6-02ee-4f8b-ae6e-1bf6b16664a	г.о. Рузский	Дороховское	Евро 1 серий РО - ТБО - 3	Производство и коммерция
857	ООО «Прометей-Стиль»	Услуги	770248726	По факту	Московская область, Рузский район, п. Лесовое, Лес-Парк-Резерват	347ba135-b929-4383-a169-d7f0141d6f	г.о. Рузский	Сельское поселение Дороховское	Бункер 8 - КТМ - 1	Производство и коммерция
858	ООО «РеАл-Сервис» УК	МКД (ДК1)	5075031982	По норме	г. Руза, мкр Северный, д. 3	1b4a182-bb19-4c54-b778-f9666c60ab1	г.о. Рузский	Руза	PCO сетка РО - PCO - 1; Евро 1 серий РО - ТБО - 6	МКД
859	ООО «РеАл-Сервис» УК	МКД (ДК1)	5075031982	По норме	г. Руза, ул. Минеральный, д. 9	91bb3b16-e01f-4966-870a-823a883c36	г.о. Рузский	Руза	PCO сетка РО - PCO - 1; Евро 1 серий РО - ТБО - 7, Бункер 8 - КТМ - 1	МКД
860	ООО «РеАл-Сервис» УК	МКД (ДК1)	5075031982	По норме	п. Перевя, д. 27	081d45b5-0f76-44e1-86f6-168b3a555b1	г.о. Рузский	Сельское поселение Волосовское	PCO сетка РО - PCO - 1; Евро 1 серий РО - ТБО - 3, Бункер 8 - КТМ - 1	МКД
861	ООО «РеАл-Сервис» УК	МКД (ДК1)	5075031982	По норме	деревня Устье, 2, Рузский городской округ, Московская область	2760a67-991a-4abb-9a8d-7490224a48	г.о. Рузский	Сельское поселение Волосовское	Бункер 8 - ТБО - 1	МКД
862	ООО «РеАл-Сервис» УК	МКД (ДК1)	5075031982	По норме	Московская область, Рузский район, г. Руза, ул. Улицыно, д. 24	e4562b36-96d3-431f-ae645-e4b7581401	г.о. Рузский	Сельское поселение Волосовское	PCO сетка РО - PCO - 1; Евро 1 серий РО - ТБО - 4	МКД
863	ООО «РеАл-Сервис» УК	МКД (ДК1)	5075031982	По норме	п. Колобанино, ул. Завольская, д. 10	8abb25b6-f377-489a-8b64-d80994d9e	г.о. Рузский	Сельское поселение Волосовское	PCO сетка РО - PCO - 1; Евро 1 серий РО - ТБО - 6, Бункер 8 - КТМ - 1	МКД
864	ООО «РеАл-Сервис» УК	МКД (ДК1)	5075031982	По норме	п. Колобанино, ул. Попова, 32	b50781ca-ee14-4ab1-b7d0-90d04328ca	г.о. Рузский	Сельское поселение Волосовское	PCO сетка РО - PCO - 1; Евро 1 серий РО - ТБО - 10, Бункер 8 - КТМ - 1	МКД
865	ООО «РеАл-Сервис» УК	МКД (ДК1)	5075031982	По норме	п. Колобанино, ул. Пролетарская, 8	0bacc723-2a28-4f5f-8ba1-adbd195e01	г.о. Рузский	Сельское поселение Волосовское	PCO сетка РО - PCO - 1; Евро 1 серий РО - ТБО - 3, Бункер 8 - КТМ - 1	МКД
866	ООО «РеАл-Сервис» УК	МКД (ДК1)	5075031982	По норме	п. Колобанино, ул. Сосновая Роща, д. 7	72d71f01-d2a1-4e22-ba34-900a552c555	г.о. Рузский	Сельское поселение Волосовское	PCO сетка РО - PCO - 1; Евро 1 серий РО - ТБО - 1	МКД
867	ООО «РеАл-Сервис» УК	МКД (ДК1)	5075031982	По норме	п. Новотерлево, ул. Николая Григорьева, д. 5	b0865b69-1039-402a-9847-3d6a84c67	г.о. Рузский	Сельское поселение Волосовское	Евро 1 серий РО - ТБО - 3	МКД
868	ООО «РеАл-Сервис» УК	МКД (ДК1)	5075031982	По норме	п. пансионата Полушино, д. 5	26029271-ae21-447e-b499-ese6540679	г.о. Рузский	Сельское поселение Волосовское	Евро 1 серий РО - ТБО - 3	МКД
869	ООО «РеАл-Сервис» УК	МКД (ДК1)	5075031982	По норме	п. Старая Руза, ул. Дом творчества Колхозников, д. 7	e574d8f0-12f8-4aba-b1a1-c25d574f6a	г.о. Рузский	Сельское поселение Волосовское	PCO сетка РО - PCO - 1; Евро 1 серий РО - ТБО - 2, Бункер 8 РО - КТМ - 1	МКД
870	ООО «РеАл-Сервис» УК	МКД (ДК1)	5075031982	По норме	п. Тучково мкр Восточный 10	076e440a-f131-463a-b1df-d93022e9a14	г.о. Рузский	Тучково	PCO сетка РО - PCO - 1; Евро 1 серий РО - ТБО - 8	МКД
871	ООО «РеАл-Сервис» УК	МКД (ДК1)	5075031982	По норме	п. Тучково ул. Партизаны 13	4c22e0f4-fa22-416c-b88a-8325a77f14f	г.о. Рузский	Тучково	PCO сетка РО - PCO - 1; Евро 1 серий РО - ТБО - 4, Бункер 8 - КТМ - 1	МКД
872	ООО «РеАл-Сервис» УК	МКД (ДК1)	5075031982	По норме	п. Тучково, мкр Восточный, д. 19	e429e235-2054-4e6d-951b-c0a2bae968	г.о. Рузский	Тучково	PCO сетка РО - PCO - 2; Евро 1 серий РО - ТБО - 7	МКД
873	ООО «РеАл-Сервис» УК	МКД (ДК1)	5075031982	По норме	п. Тучково, мкр Восточный, д. 25а	d19e0cfd-e22c-42c7-846c-ad1989dc04	г.о. Рузский	Тучково	Подбор - PCO - 1; Евро 1 серий РО - ТБО - 5, Бункер 8 - ТБО - 1	МКД
874	ООО «РеАл-Сервис» УК	МКД (ДК1)	5075031982	По норме	п. Тучково, мкр Восточный, д. 8	6e77f6d4-4c3e-4827-9e46-e4105ae0963	г.о. Рузский	Тучково	PCO сетка РО - PCO - 1; Евро 1 серий РО - ТБО - 4	МКД
875	ООО «РеАл-Сервис» УК	МКД (ДК1)	5075031982	По норме	п. Тучково, мкр Дружный, д. 3	ff06e715-ec6b-4d93-8161-e48743c07d3	г.о. Рузский	Тучково	PCO сетка РО - PCO - 2; Евро 1 серий РО - ТБО - 2	МКД
876	ООО «РеАл-Сервис» УК	МКД (ДК1)	5075031982	По норме	п. Тучково, ул. 2-я Спортивная, л. 2	0336a32f-459f-4572-b872-dcb4b0f1ee	г.о. Рузский	Тучково	Евро 1 серий РО - ТБО - 3	МКД

877	ООО «РеАл-Сервис» УК	5075031982	МКД (ДК1)	По норм	п. Тучково, ул. Восточная, д. 18	6412a470-6f5a-4239-a0d3-7fc24e596	г.о. Рузский	Тучково	PCO сетка РО - PCO - 2; Евро 1.1 серый РО - ТБО - 4	МКД
878	ООО «РеАл-Сервис» УК	5075031982	МКД (ДК1)	По норм	п. Тучково, ул. Восточная, д. 4	deda855f-643e-408e-a3fd-864549636b	г.о. Рузский	Тучково	PCO сетка РО - PCO - 1; Евро 1.1 серый РО - ТБО - 2	МКД
879	ООО «РеАл-Сервис» УК	5075031982	МКД (ДК1)	По норм	п. Тучково, ул. Заводская, д. 4	4f7f15b-553f-4785-a5c4-c677f32564	г.о. Рузский	Тучково	PCO сетка РО - PCO - 2; Евро 1.1 серый РО - ТБО - 4	МКД
880	ООО «РеАл-Сервис» УК	5075031982	МКД (ДК1)	По норм	п. Тучково, ул. Лебеденко, д. 23	07c29a2f-4aa0-41af-8815-9ab6045606	г.о. Рузский	Тучково	PCO сетка РО - PCO - 1; Евро 1.1 серый РО - ТБО - 5; Бункер 8 - КГМ - 1	МКД
881	ООО «РеАл-Сервис» УК	5075031982	МКД (ДК1)	По норм	п. Тучково, ул. Лебеденко, д. 27	ab6c9bb1-de7b-4d38-8d6a-0f4512f8a6	г.о. Рузский	Тучково	PCO сетка РО - PCO - 2; Евро 1.1 серый РО - ТБО - 3	МКД
882	ООО «РеАл-Сервис» УК	5075031982	МКД (ДК1)	По норм	п. Тучково, ул. Лебеденко, д. 29	e312064e-dbec-4c31-974a-5485c18daf	г.о. Рузский	Тучково	PCO сетка РО - PCO - 1; Евро 1.1 серый РО - ТБО - 5	МКД
883	ООО «РеАл-Сервис» УК	5075031982	МКД (ДК1)	По норм	п. Тучково, ул. Лебеденко, д. 36	c39fc09-ec08-4146-a67d-a22e042415	г.о. Рузский	Тучково	Подбор - PCO - 1; Евро 1.1 серый РО - ТБО - 4	МКД
884	ООО «РеАл-Сервис» УК	5075031982	МКД (ДК1)	По норм	п. Тучково, ул. Лесная, д. 30	b8f5f9a-456b-466e-b1ac-b7ca6b510da	г.о. Рузский	Тучково	Подбор - PCO - 1; Евро 1.1 серый РО - ТБО - 3	МКД
885	ООО «РеАл-Сервис» УК	5075031982	МКД (ДК1)	По норм	п. Тучково, ул. Луговая, д. 3	508dclc4-3f67-431e-ba27-6728cb150c	г.о. Рузский	Тучково	PCO сетка РО - PCO - 1; Евро 1.1 серый РО - ТБО - 4	МКД
886	ООО «РеАл-Сервис» УК	5075031982	МКД (ДК1)	По норм	п. Тучково, ул. Люблино, д. 5	13e6bbe0-2d0d-41e8-97bb-a0def8cd30	г.о. Рузский	Тучково	PCO сетка РО - PCO - 1; Евро 1.1 серый РО - ТБО - 2	МКД
887	ООО «РеАл-Сервис» УК	5075031982	МКД (ДК1)	По норм	п. Тучково, ул. Нагорная, д. 6	c1880b1c-a04d-4d8b-b8a1-e52cf76715	г.о. Рузский	Тучково	PCO сетка РО - PCO - 1; Евро 1.1 серый РО - ТБО - 4	МКД
888	ООО «РеАл-Сервис» УК	5075031982	МКД (ДК1)	По норм	п. Тучково, ул. Новая, д. 21	fe0c4ede-7b61-464c-bba0-9b276f9455	г.о. Рузский	Тучково	PCO сетка РО - PCO - 2; Евро 1.1 серый РО - ТБО - 4	МКД
889	ООО «РеАл-Сервис» УК	5075031982	МКД (ДК1)	По норм	п. Тучково, ул. Новопесчаная, перекресток с ул. Неглиной	5af2a1cd-b0f8-46f8-8bd9-178ea6a5f55	г.о. Рузский	Тучково	PCO сетка РО - PCO - 1; Евро 1.1 серый РО - ТБО - 6	МКД
890	ООО «РеАл-Сервис» УК	5075031982	МКД (ДК1)	По норм	п. Тучково, ул. Партизан, д. 27	988472f8-625d-4134-9add-efc1156ac1	г.о. Рузский	Тучково	PCO сетка РО - PCO - 2; Евро 1.1 серый РО - ТБО - 3; Бункер 8 - КГМ - 1	МКД
891	ООО «РеАл-Сервис» УК	5075031982	МКД (ДК1)	По норм	п. Тучково, ул. Потапова	48e0336f-368b-4698-b346-904d2399e2	г.о. Рузский	Тучково	PCO сетка РО - PCO - 1; Евро 1.1 серый РО - ТБО - 1	ИЖС (Площадки общего пользования)
892	ООО «РеАл-Сервис» УК	5075031982	МКД (ДК1)	По норм	п. Тучково, ул. Силикатная, д. 2	e93f6e42-aa53-4a16-9a28-d7a8771d7f	г.о. Рузский	Тучково	PCO сетка РО - PCO - 1; Евро 1.1 серый РО - ТБО - 5; Бункер 8 РО - КГМ - 1	МКД
893	ООО «РеАл-Сервис» УК	5075031982	МКД (ДК1)	По норм	п. Тучково, ул. Силикатная, д. 4	2570824c-98e1-4582-8699-60053fbbd1	г.о. Рузский	Тучково	PCO сетка РО - PCO - 2; Евро 1.1 серый РО - ТБО - 5	МКД
894	ООО «РеАл-Сервис» УК	5075031982	МКД (ДК1)	По норм	п. Тучково, ул. Советская, д. 20	02c26720-cc8c-4be2-ab64-6579844391	г.о. Рузский	Тучково	PCO сетка РО - PCO - 1; Евро 1.1 серый РО - ТБО - 5	МКД
895	ООО «РеАл-Сервис» УК	5075031982	МКД (ДК1)	По норм	улица Майора Алексева, 3, поселок Колубякино, Рузский городской округ, Московская область	da0d43a2-b8fa-4de9-b20e-71ce40d311	г.о. Рузский	Сельское поселение Колубякинское	PCO сетка РО - PCO - 1; Евро 1.1 серый РО - ТБО - 2	МКД
896	ООО «Региональная служба недвижимости»	7725650190	Услуги	По норм	г. Руза, пер. Интернациональный, д. 4	bc46714d-5611-4fae-9723-47982ca586	г.о. Рузский	Руза	PCO сетка РО - PCO - 1; Евро 1.1 серый РО - ТБО - 1	МКД
897	ООО «РемСтройСервис»	5075025876	Прочее	По факту	п. Старая Руза, ул. Дом творчества Композиторов, д. 7	e574da0f-12f8-4eba-b1a1-c25d574fbc8	г.о. Рузский	Сельское поселение Старорузское	PCO сетка РО - PCO - 1; Евро 1.1 серый РО - ТБО - 2; Бункер 8 РО - КГМ - 1	МКД
898	ООО «Ригла-Московская область»	5008036897	Торговля	По норм	г. Руза, ул. Революционная, д. 21	794e20ee-050b-4daf-b305-a866398cb2	г.о. Рузский	Руза	PCO сетка РО - PCO - 1; Евро 1.1 серый РО - ТБО - 4; Бункер 8 - КГМ - 1	МКД
899	ООО «Ригла-Московская область»	5008036897	Торговля	По норм	п. Тучково, ул. Нагорная, д. 6	c1880b1c-a04d-4d8b-b8a1-e52cf76715	г.о. Рузский	Тучково	PCO сетка РО - PCO - 1; Евро 1.1 серый РО - ТБО - 4	МКД
900	ООО «Руза-Дент»	5075029655	Торговля	По норм	г. Руза, мкр Северный, д. 3	1b4e4f82-bb19-4c54-bf78-f9666c40ab	г.о. Рузский	Руза	PCO сетка РО - PCO - 1; Евро 1.1 серый РО - ТБО - 6	МКД
901	ООО «Русская Эксплуатационная Компания»	5075035352	Прочее	По норм	п. Старая Руза, ул. Дом творчества Композиторов, д. 7	e574da0f-12f8-4eba-b1a1-c25d574fbc8	г.о. Рузский	Сельское поселение Старорузское	PCO сетка РО - PCO - 1; Евро 1.1 серый РО - ТБО - 2; Бункер 8 РО - КГМ - 1	МКД
902	ООО «Русский купажный завод»	5075029180	Производство	По факту	поселок Горбово, ул. Центральная д. 1А, Рузский городской округ, Московская область	c4d771c3-ad81-4888-9922-73f503af88	г.о. Рузский	Сельское поселение Старорузское	Евро 1.1 - ТБО - 1; Бункер 8 - КГМ - 1	Производство и коммерция
903	ООО «Русский хлебозавод»	5075026809	Производство	По норм	п. Тучково мкр. Восточный 10	07e6440a-f131-4e5a-bfd9-d93022e0a34	г.о. Рузский	Тучково	PCO сетка РО - PCO - 1; Евро 1.1 серый РО - ТБО - 8	МКД
904	ООО «Русский хлебозавод»	5075026809	Производство	По факту	Московская область, Рузский район, г. Руза, ул. Волоколамское ш., д. 15	c2835aba-2db8-4db6-8d0f-4d9d10c2c8	г.о. Рузский	Руза	Евро 0.8 - ТБО - 7	Производство и коммерция
905	ООО «СЕНТОС Централ Логистик РУС»	5075371795	Производство	По факту	г. Руза, д. Шелювка, ул. Алконовская, д. 1А «СЕНТОС Централ Логистик РУС»	1a4008a7-2530-4e04-94e1-8c81f6c10b	г.о. Рузский	Сельское поселение Дороховское	Бункер 8 - ТБО - 1	Производство и коммерция
906	ООО «Сити-Фарм»	5075034310	Торговля	По норм	п. Дорохово, ул. Невкипелого, д. 49	ac0a5777-8cc0-422f-b803-8324f3bb670	г.о. Рузский	Сельское поселение Дороховское	PCO сетка РО - PCO - 1; Евро 1.1 серый РО - ТБО - 3	ИЖС (Площадки общего пользования)
907	ООО «Сити-Фарм»	5075034310	Торговля	По норм	п. Тучково, мкр. Восточный, д. 8	f4e77fd4-4c3e-4827-9646-c4105edf983	г.о. Рузский	Тучково	PCO сетка РО - PCO - 1; Евро 1.1 серый РО - ТБО - 4	МКД
908	ООО «Сити-Фарм»	5075034310	Торговля	По норм	п. Тучково, ул. Партизан, д. 6	d45e0420-8fe8-437a-a69c-331e5bde46	г.о. Рузский	Тучково	Евро 1.1 серый РО - ТБО - 2	Производство и коммерция
909	ООО «СЛАВА»	5008036618	Производство	По факту	Московская область, Рузский район, п. Тучково, Технологический проезд, д. 7/2	1a74f808-b0c4-491a-a7ff-3dd0f1f0d72	г.о. Рузский	Тучково	Бункер 8 - ТБО - 1; Бункер 27 - ТБО - 1	Производство и коммерция

910	ООО «СМАРТФУД»	Услуги	По факту	Красная уллица, 59, Руза, Московская область	а29с23б139е7-45б5-4d08-1014aa2a41	г.о. Рузский	Руза	Объёмный 0 75 - ТБО - 6, Бункер 8 - КГМ - 1	Производство и коммерция
911	ООО «СОЮЗЛЕК»	Прочее	По норме	г. Руза, пер. Интернациональный, д. 4	bc66714d5611-48e-9721-47982ca186	г.о. Рузский	Руза	РСО сетка РО - РСО - 1; Баро 1 1 серия РО ТБО - 1	Производство и коммерция
912	ООО «Содружество»	Производство	По факту	Московская область, Рузский район, г. Руза, ул. Волоколамское ш., д. 17	2d8d274c-1b66-45eb-af03-164f7c89616	г.о. Рузский	Руза	Бункер 8 - ТБО - 1	Производство и коммерция
913	ООО «СОКОЛЬ»	Торговля	По норме	д. Лидино, д. 9	27eaa54-6638-4566-b99-af8cc-48819f	г.о. Рузский	Сельское поселение Ивановское	РСО сетка РО - РСО - 1; Баро 1 1 - ТБО - 4, Бункер 8 - КГМ - 1	Производство и коммерция
914	ООО «СП Акиент»	Прочее	По факту	д. Андрейково, ООО «Сельскохозяйственное предприятие Акиент»	b1771aab-6756-4365-9ba3-48c0c02a3	г.о. Рузский	Сельское поселение Волжское	Баро 1 1 - ТБО - 2	Производство и коммерция
915	ООО «Спортивно-оздоровительный лагерь «Детский городок «Салют»	Прочее	По факту	село Пиховское, Рузский городской округ, Московская область	0f89f623-475f43a1-938b-7d16a87c609	г.о. Рузский	Сельское поселение Волжское	Объёмный 0 75 - ТБО - 6, Бункер 8 - КГМ - 1	Объекты социальной инфраструктуры, коммерция
916	ООО «СТЕПЛА»	Производство	По факту	Московская область, Рузский район, п. Ивановское, п. Галеево, д. 17, стр. 1	4065c03b-444e-4b06-9245-8147aa24b4	г.о. Рузский	Сельское поселение Ивановское	Баро 1 1 - ТБО - 1	Производство и коммерция
917	ООО «Стопнича диагностика 50»	Услуги	По норме	г. Руза ул. Федеративная д. 11	465bdece-6e4e-400f-b44f-612f4bad113f	г.о. Рузский	Руза	РСО сетка РО - РСО - 1; Баро 1 1 серия РО - ТБО - 1, Бункер 8 - КГМ - 1	Производство и коммерция
918	ООО «Стопнича диагностика 50»	Услуги	По норме	г. Руза, ул. Ульяновская, д. 5	b664622e-3ab9-41f6-879e-61b667f69c	г.о. Рузский	Руза	РСО сетка РО - РСО - 1; Баро 1 1 серия РО ТБО - 7	Производство и коммерция
919	ООО «Стопнича диагностика 50»	Услуги	По норме	п. Тучково, ул. Лебедянка, д. 23	1d1774db-116a-4a44-a0a-7b16e76ead	г.о. Рузский	Тучково	РСО сетка РО - РСО - 1; Баро 1 1 серия РО ТБО - 4	Производство и коммерция
920	ООО «Стоматологическая студия «Звезда»	Услуги	По норме	г. Руза, ул. Ульяновская, д. 5	b664622e-3ab9-41f6-879e-61b667f69c	г.о. Рузский	Руза	РСО сетка РО - РСО - 1; Баро 1 1 серия РО ТБО - 7	Производство и коммерция
921	ООО «Стоматологическая студия «Звезда»	Услуги	По норме	п. Тучково, мкр. Восточный, д. 19	e429c235-2054-4c6d-953b-c0a2bae96f	г.о. Рузский	Тучково	РСО сетка РО - РСО - 2; Баро 1 1 серия РО ТБО - 7	Производство и коммерция
922	ООО «СТР»	Производство	По факту	Шальная уллица, 31, посёлок Дорохово, Рузский городской округ, Московская область	e2277aed-8991-4522-b7a1-315b06beff	г.о. Рузский	Сельское поселение Дороховское	Баро 1 1 - ТБО - 1, Бункер 8 - ТБО - 2	Производство и коммерция
923	ООО «Стройполистик	Производство	По норме	Московская область, Рузский район, п. Тучково, Тельцовский проезд, д. 1, стр. 1	f9e76e-14cc-44ab-9397-1f10abe4447d	г.о. Рузский	Тучково	Баро 1 1 серия РО - ТБО - 2	Производство и коммерция
924	ООО «Строй-Проект»	Прочее	По факту	уллица Лебедянка, Тучково, Рузский г.о., Московская область	45d571a1-3dfe-4231-959e-02f8901a08	г.о. Рузский	Тучково	Баро 1 1 серия РО - ТБО - 2, Бункер 8 - ТБО - 1	Производство и коммерция
925	ООО «Телтель-АЭС-Злато»	Сети	По факту	88 км Минского ш. д. Дорохово, Рузский р-н (ВТ, СБ, РСО 13, 30)	c41a216-6e45-4af-87-8d44-0e46d15263	г.о. Рузский	Сельское поселение Дороховское	Баро 1 1 - ТБО - 2	Производство и коммерция
926	ООО «Транс-ОДЛ»	Прочее	По факту	Московская область, Рузский район, п. Тучково, мкр. Восточный, д. 1, стр. 4	208ac206-6985-47e8-89c4-e26515c21f	г.о. Рузский	Тучково	Объёмный 0 75 - ТБО - 1	Производство и коммерция
927	ООО «Тубегон»	Производство	По факту	уллица Партия, рабочий посёлок Тучково, ул. Партия 33А, Рузский городской округ, Московская область	71651e78-6350-40f5-b053-9af5b5c0af	г.о. Рузский	Тучково	Баро 1 1 серия РО - ТБО - 2	Производство и коммерция
928	ООО «УК КМД»	Прочее	По факту	село Рождество, Руза, Физинки парк, Рузский городской округ, Московская область	d794433f-74fd-4fab-9865-f9ac35098f1	г.о. Рузский	Сельское поселение Волжское	Баро 1 1 серия РО - ТБО - 1 1	Производство и коммерция
929	ООО «ФАРМАЦЕВТИЧЕСКАЯ КОМПАНИЯ «СЕСАН»	Услуги	По норме	г. Руза, ул. Революционная, д. 21	794e20ee-050b-4da6-b305-af66398bc	г.о. Рузский	Руза	РСО сетка РО - РСО - 1; Баро 1 1 серия РО - ТБО - 4, Бункер 8 - КГМ - 1	Производство и коммерция
930	ООО «ФАРМАЦЕВТИЧЕСКАЯ КОМПАНИЯ «СЕСАН»	Услуги	По норме	г. Руза, ул. Ульяновская, д. 5	b664622e-3ab9-41f6-879e-61b667f69c	г.о. Рузский	Руза	РСО сетка РО - РСО - 1; Баро 1 1 серия РО ТБО - 7	Производство и коммерция
931	ООО «Фарфард»	Прочее	По норме	г. Руза, пл. Партия, д. 8	9e68594d5-0798-4b37-aaf1e-234bce79e1	г.о. Рузский	Руза	Баро 1 1 - ТБО - 2	Производство и коммерция
932	ООО «Центрапоен»	Прочее	По факту	Московская область, Рузский район, г. Руза, ул. Фёдоровская, д. 40	5f68a2e-4399-4ef4-a76f-7e0b130266	г.о. Рузский	Руза	Бункер 8 - ТБО - 1	Производство и коммерция
933	ООО «Чермет-Резерв»	Производство	По норме	п. Дорохово ул. Школьная 21Б	6a63d62-0254-4e71-92db-6b5b643741	г.о. Рузский	Сельское поселение Дороховское	Подбор - РСО - 1; Баро 1 1 серия РО - ТБО - 3, Бункер 8 - КГМ - 1	Производство и коммерция
934	ООО «ШАП»	Прочее	По факту	деревня Новоозеро, ул. Полева д. 11, Рузский городской округ, Московская область	b817e08-4286-481b-8389-936ce94d6f	г.о. Рузский	Сельское поселение Волжское	Объёмный 0 75 - ТБО - 3	Производство и коммерция
935	ООО «ШАРМ»	Торговля	По факту	посёлок Дорохово, ул. Московская д. 18/2, Рузский городской округ, Московская область	b72c384d-997c-450b-99d9-e5820b859	г.о. Рузский	Дороховское	Баро 1 1 серия РО - ТБО - 2	Производство и коммерция
936	ООО «ШАРМ»	Торговля	По факту	деревня Новоозеро, 77, Рузский городской округ, Московская область	d35662ec-0174-4497-8964-7123d264f	г.о. Рузский	Сельское поселение Дороховское	Бак 120 л - ТБО - 1	Производство и коммерция
937	ООО «М.Ф.С.1»	Прочее	По факту	село Богородское, ул. Центральная д. 160, Рузский городской округ, Московская область	39d0632b-83ac-4677-8789-734091f65c	г.о. Рузский	Дороховское	Бак 120 л - ТБО - 1	Производство и коммерция
938	ООО «М.Ф.С.1»	Прочее	По факту	Московская область, Рузский городской округ, с/п. Дороховское, 86 км Минского шоссе, д. 9, завод ДТ «Эксплуатация Рус»	e3af6e14-2384-43de-932f-7c884dc1b7	г.о. Рузский	Сельское поселение Дороховское	Баро 1 1 серия РО - ТБО - 4	Производство и коммерция
939	ООО «Энерком»	Прочее	По факту	Московская область, Рузский городской округ, г. Руза, ул. Волжское шоссе, д. 1	389c25df-c84-4913-692d-6ee2ac807e	г.о. Рузский	Руза	Бункер 8 - КГМ - 1	Производство и коммерция

940	ООО «Элигон»	5075009803	Прочее	По факту	Московская область, Рузский район, г. Руза, ул. Социалистическая, д. 74Б	65745b7-6e8c-4823-86be-35a8179a01	г.о. Рузский	Руза	Обычный 0 75 - ТВО - 2	Производство и коммерция
941	ООО «Юнис»	7743179618	Прочее	По факту	Московская область, Рузский район, г. Руза, ул. Новосельская ш. д. 17	6a5c6979-3087-4e5d-8848-7617a8762	г.о. Рузский	Руза	Евро 1 I - ТВО - 1, Бункер 8 - КТМ - 1	Производство и коммерция
942	ООО АвтопромБЕ РУС	5074371763	Прочее	По факту	Московская область, Рузский городской округ, п. Тучково, ул. Восточная, д. 29	27c1a1a0-31b1-4a0b-2247-d8a86eb8098	г.о. Рузский	Тучково	Евро 1 I серий РО - ТВО - 1	Производство и коммерция
943	ООО ИМПЭК-СЕРВИС	7721451443	Производство	По факту	Рузский городской округ, Московская область, Истринский район, д. Воробьево, д. 7а	b5c6607d-c1e8-47c2-a8f4-266a1923ac	г.о. Рузский	Тучково	Бункер 8 РО - ТВО - 1	Производство и коммерция
944	ООО УК «Комфорт» (Руза)	5075027055	МКД (ДК2)	По норме	д. Нестерово, д. 41а	1ae5831f-772-4619-ab1a-7770676adb	г.о. Рузский	Сельское поселение Саввульское	Евро 1 I серий РО - ТВО - 3, Бункер 8 - КТМ - 1	МКД
945	ООО УК «Комфорт» (Руза)	5075027055	МКД (ДК2)	По норме	д. Нестерово, д. 41а	865d1616-e218-4b70-8d41-7d8b91678	г.о. Рузский	Сельское поселение Саввульское	РСО сетка РО - РСО - 1, Евро 1 I серий РО - ТВО - 7, Бункер 8 - КТМ - 1	МКД
946	ООО УК «Комфорт» (Руза)	5075027055	МКД (ДК2)	По норме	д. Нестерово, д. 98	b4d486a2-1862-418f-81f1-4875be10e7	г.о. Рузский	Сельское поселение Саввульское	РСО сетка РО - РСО - 1, Евро 1 I серий РО - ТВО - 7, Бункер 8 - КТМ - 1	МКД
947	ООО УК «Комфорт» (Руза)	5075027055	МКД (ДК2)	По норме	д. Поречье, д. 5а	20599b6e-5c0b-470e-b6c0-759e6776b	г.о. Рузский	Сельское поселение Колобавинское	РСО сетка РО - РСО - 1, Евро 1 I серий РО - ТВО - 1	МКД
948	ООО УК «Комфорт» (Руза)	5075027055	МКД (ДК2)	По норме	деревня Старая Руза, п. Санитарный дорожно, Рузский городской округ, Московская область	2b330a99-131e-4b1e-4e03-e3153059d6	г.о. Рузский	Сельское поселение Саввульское	Евро 1 I серий РО - ТВО - 6	Производство и коммерция
949	ООО УК «Комфорт» (Руза)	5075027055	МКД (ДК2)	По норме	Московская область, Рузский район, д. Нестерово, д. 119	3e8e667d-5e8a-4e4e-8289-e20bae40b1	г.о. Рузский	Сельское поселение Саввульское	РСО сетка РО - РСО - 1, Евро 1 I серий РО - ТВО - 3	МКД
950	ООО УК «Комфорт» (Руза)	5075027055	МКД (ДК2)	По норме	п. Колобавино, ул. Заводская, д. 10	8d6b25b6-1377-4a94-8b64-d60994dfc	г.о. Рузский	Сельское поселение Колобавинское	РСО сетка РО - РСО - 1, Евро 1 I серий РО - ТВО - 6, Бункер 8 - КТМ - 1	МКД
951	ООО УК «Комфорт» (Руза)	5075027055	МКД (ДК2)	По норме	п. Колобавино, ул. Попова, 32	b507e1e9-ee14-44ab-b7d9-90d0a328ea	г.о. Рузский	Сельское поселение Колобавинское	РСО сетка РО - РСО - 1, Евро 1 I серий РО - ТВО - 10, Бункер 8 - КТМ - 1	МКД
952	ООО УК «Комфорт» (Руза)	5075027055	МКД (ДК2)	По норме	п. Старая Руза, ул. Дом творчества Коммунистов, д. 7	e5744a0-128-4ba-b1a1-e25d5746e8	г.о. Рузский	Сельское поселение Саввульское	РСО сетка РО - РСО - 1, Евро 1 I серий РО - ТВО - 2, Бункер 8 РО - КТМ - 1	МКД
953	ООО УК «Комфорт» (Руза)	5075027055	МКД (ДК2)	По норме	с. Пооровское, ул. Комсомольская, д. 14	37122bae-e671-4a24-97c1-7d30ae7e79	г.о. Рузский	Сельское поселение Волховское	РСО сетка РО - РСО - 1, Евро 1 I серий РО - ТВО - 4, Бункер 8 - ТВО - 1	МКД
954	ООО УК «Кристалл Сервис	5050115207	МКД (ДК2)	По норме	д. Нестерово, д. 41а	865d1616-e218-4b70-8d41-7d8b91678	г.о. Рузский	Сельское поселение Саввульское	РСО сетка РО - РСО - 1, Евро 1 I серий РО - ТВО - 7, Бункер 8 - КТМ - 1	МКД
955	ООО УК «Кристалл Сервис	5050115207	МКД (ДК2)	По норме	Московская область, Рузский городской округ, д. Нестерово, Вережки	b94654-8e46-42d1-8949-af6d503a2	г.о. Рузский	Сельское поселение Саввульское	Евро 1 I серий РО - ТВО - 4, Бункер 8 - КТМ - 1	Производство и коммерция
956	ООО УК «Кристалл Сервис	5050115207	МКД (ДК2)	По норме	Московская область, Рузский городской округ, д. Нестерово, мзд. Гололох, д. 34	6e0d8e5-4307-453e-b731-29f6c2021	г.о. Рузский	Сельское поселение Саввульское	Евро 1 I серий РО - ТВО - 9, Бункер 8 - КТМ - 1	МКД
957	ООО УК «Кристалл Сервис	5050115207	МКД (ДК2)	По норме	с. Пооровское, ул. Комсомольская, д. 20	3b3028e-ae5-42ea-95f9-4e2d1b65e2e	г.о. Рузский	Сельское поселение Волховское	РСО сетка РО - РСО - 1, Бункер 8 - ТВО - 1	МКД
958	ООО УК «Рузские просторы»	5075035232	Услуги	По норме	Руза, переулок Базарный 2	26960982-39df-4337-8746-e8780907b5	г.о. Рузский	Руза	РСО сетка РО - РСО - 1, Евро 1 I серий РО - ТВО - 5, Бункер 8 - КТМ - 1	МКД
959	ООО «Трейд Ойл»	5075031809	Прочее	По факту	Московская область, Рузский район, п. Ивановское, д. Липовое, ул. Центральная, д. 16	e7a5d4e-1d47-482f-b447-998f828e071	г.о. Рузский	Сельское поселение Ивановское	РСО сетка РО - РСО - 1, Бункер 8 - ТВО - 1	Производство и коммерция
960	Павлова Татьяна Николаевна	5004029419	Производство	По факту	пг. Тучково, ул. Восточная, д. 41	6ea3b02-1d36-415c-844b-1b621b018a	г.о. Рузский	Тучково	Евро 1 I серий РО - ТВО - 2	Производство и коммерция
961	ПАО «Тучковский комбинат «МОЭСК»	3817047868	Коммерция	По норме	п. Тучково, мкр Восточный, д. 8	f4e776fd-4c3e-4827-9646-c4105cdf93	г.о. Рузский	Тучково	РСО сетка РО - РСО - 1, Евро 1 I серий РО - ТВО - 4	МКД
962	ПАО «МОЭСК»	507502220	Прочее	По факту	п. Тучково, ул. Восточная, д. 1	b74e44-477-4e0b-a8a2-e4e07e4f8e	г.о. Рузский	Тучково	Бункер 8 - ТВО - 1	Производство и коммерция
963	ПАО «Сбербанк России»	5036065113	Услуги	По факту	г. Руза, ул. Красная, д. 56	4454bee3-786a-4985-8826-bbfa6a990	г.о. Рузский	Руза	Обычный 0 75 - ТВО - 3	Производство и коммерция
964	ПАО «Сбербанк России»	7707083893	Сети	По факту	Московская область, Рузский район, п. Лосово, ул. Пионерская, д. 14	ecdf1c4-6614-4a90-b2d1-c7d728d95b6	г.о. Рузский	Сельское поселение Лосовское	Подбор - РСО - 1, Евро 1 I серий РО - ТВО - 2	Производство и коммерция
965	ПАО «Сбербанк России»	7707081893	Сети	По норме	д. Поречье, д. 85	711782b5-db10-4060-9883-a8d6e3429	г.о. Рузский	Сельское поселение Колобавинское	Евро 1 I серий РО - ТВО - 2	Производство и коммерция
966	ПАО «Сбербанк России»	7707083893	Сети	По норме	Московская область, Рузский район, д. Нестерово, д. 119	3e8e667d-5e8a-4e4e-8289-e20bae40b1	г.о. Рузский	Сельское поселение Саввульское	РСО сетка РО - РСО - 1, Евро 1 I серий РО - ТВО - 3	МКД
967	ПАО «Сбербанк России»	7707083893	Сети	По норме	п. Дорохово, ул. Неклиново, д. 49	ae0a577-8c5d-422f-b803-8124fbb674	г.о. Рузский	Лосовское	РСО сетка РО - РСО - 1, Евро 1 I серий РО - ТВО - 3	ИЖС (Площадки общего пользования)
968	ПАО «Сбербанк России»	7707083893	Сети	По норме	п. Кожино, д. 3	d7e765e0-f7c4-4116-094f-1eae1e1a6e21	г.о. Рузский	Сельское поселение Лосовское	РСО сетка РО - РСО - 1, Евро 1 I серий РО - ТВО - 4, Бункер 8 - КТМ - 1	МКД
969	ПАО «Сбербанк России»	7707081893	Сети	По норме	п. Колобавино, ул. Попова, 32	b507e1e9-ee14-44ab-b7d9-90d0a328ea	г.о. Рузский	Сельское поселение Колобавинское	РСО сетка РО - РСО - 1, Евро 1 I серий РО - ТВО - 10, Бункер 8 - КТМ - 1	МКД
970	ПАО «Сбербанк России»	7707083893	Сети	По норме	п. Тучково, ул. Склянская, д. 4	2570824c-981e-4582-8699-60051bbd1	г.о. Рузский	Тучково	РСО сетка РО - РСО - 2, Евро 1 I серий РО - ТВО - 5	МКД
971	ПАО «Сбербанк России»	7707083893	Сети	По факту	г. Руза, ул. Социалистическая, д. 29	e667e0f1-4e91-4b32-b0e9-5151d9676b	г.о. Рузский	Руза	Евро 1 I серий РО - ТВО - 3	Производство и коммерция
972	ПАО «Сбербанк России»	7707083893	Сети	По факту	Рузский район, п. Тучково, ул. Советская, д. 1	7357181c-10da-4af7-9e94-9225da0b73	г.о. Рузский	Тучково	Евро 1 I серий РО - ТВО - 2	Производство и коммерция

973	ПАО «Сбербанк России»	7707083893	Сети	По факту	Рузский район, п. Тучково, ул. Советская, д. 12	40242520-13be-4552-9389-5a44f48637	г.о. Рузский	Тучково	Евро 1 серый РО - ТБО - 1	Производство и коммерция
974	ПАО Банк "Возрождение"	5000001042	Услуги	По факту	г. Руза ул. Социалистическая д. 27 (2 раза в месяц 10 и 20 числа)	712ee9cf-00ad-4d4e-b06f-0b64b53490	г.о. Рузский	Руза	Евро 1 серый РО - ТБО - 2	Производство и коммерция
975	ПАО СК «Росгосстрах»	7707067683	Услуги	По норме	г. Руза, ул. Ульяновская, д. 5	b664622e-3ab9-41f6-879e-61b667fc9e	г.о. Рузский	Руза	PCO сетка РО - PCO - 1, Евро 1 серый РО - ТБО - 7	МКД
976	Попова Людмила Владимировна	5075007889	Коммерция	По норме	деревня Кривошеино, Рузский городской округ, Московская область	521b53ef-2a2d-45c7-9faf-3e9a5921b75	г.о. Рузский	Сельское поселение Колобажское	Евро 1 серый РО - ТБО - 1	ИЖС (Площадки общего пользования)
977	ПОХОРОННОЕ ДЕЛО МКУ	5075027030	Бюджетные организации	По норме	143103, Московская обл, Руза г., Профессиональная ул. дом № 2	0a6e3b0-5dee-4f71-8df7-46dc42fd34	г.о. Рузский	Руза	PCO сетка РО - PCO - 1, Евро 1 - ТБО - 2	ИЖС (Площадки общего пользования)
978	ПОХОРОННОЕ ДЕЛО МКУ	5075027030	Бюджетные организации	По факту	143103, Московская обл, Руза г., Профессиональная ул. дом № 2	0a6e3b0-5dee-4f71-8df7-46dc42fd34	г.о. Рузский	Руза	PCO сетка РО - PCO - 1, Евро 1 - ТБО - 2	ИЖС (Площадки общего пользования)
979	ПОХОРОННОЕ ДЕЛО МКУ	5075027030	Бюджетные организации	По факту	д. Алексино, кладбище	f7272dcd-db27-40cc-ad41-3e926a6d25	г.о. Рузский	Сельское поселение Дороховское	Бункер 8 - ТБО - 1	Объекты социальной инфраструктуры, администрации
980	ПОХОРОННОЕ ДЕЛО МКУ	5075027030	Бюджетные организации	По факту	д. Березкино, кладбище	462f720a-6a08-4173-8046-744cd2e9e0	г.о. Рузский	Сельское поселение Дороховское	Бункер 8 - КГМ - 1	Объекты социальной инфраструктуры, администрации
981	ПОХОРОННОЕ ДЕЛО МКУ	5075027030	Бюджетные организации	По факту	д. Варвариха, кладбище	8213cf5f-3589-4d05-86f2-d89d151bf4b	г.о. Рузский	Сельское поселение Волковское	Бункер 8 - ТБО - 1	Объекты социальной инфраструктуры, администрации
982	ПОХОРОННОЕ ДЕЛО МКУ	5075027030	Бюджетные организации	По факту	д. Горбово, кладбище	9c5c32ed-364b-4802-9c50-f62d28200b	г.о. Рузский	Сельское поселение Старорусское	Бункер 8 - ТБО - 1	Объекты социальной инфраструктуры, администрации
983	ПОХОРОННОЕ ДЕЛО МКУ	5075027030	Бюджетные организации	По факту	д. Ельники, кладбище	690f8da1-970e-4b14-899e-51fb1257e6	г.о. Рузский	Сельское поселение Волковское	Бункер 8 - ТБО - 1	Объекты социальной инфраструктуры, администрации
984	ПОХОРОННОЕ ДЕЛО МКУ	5075027030	Бюджетные организации	По факту	д. Ивойлово, кладбище	edc94ce1-4bcf-4594-a417-d811520799	г.о. Рузский	Сельское поселение Волковское	Бункер 8 - ТБО - 1	Объекты социальной инфраструктуры, администрации
985	ПОХОРОННОЕ ДЕЛО МКУ	5075027030	Бюджетные организации	По факту	д. Нестерово, кладбище	0410efab-47fe-45ff-9ade-a8d4082c2456	г.о. Рузский	Сельское поселение Старорусское	Евро 1 серый РО - ТБО - 3, Бункер 8 - КГМ - 1	Объекты социальной инфраструктуры, администрации
986	ПОХОРОННОЕ ДЕЛО МКУ	5075027030	Бюджетные организации	По факту	д. Петрицево, кладбище	a5361a24-49c8-4b70-81c9-556a799028	г.о. Рузский	Сельское поселение Дороховское	Бункер 8 - ТБО - 1	Объекты социальной инфраструктуры, администрации
987	ПОХОРОННОЕ ДЕЛО МКУ	5075027030	Бюджетные организации	По факту	д. Покровское, кладбище	8d53a9fa-dd4c-4f19-ad5e-cdb3027de57	г.о. Рузский	Сельское поселение Волковское	Бункер 8 - ТБО - 1	Объекты социальной инфраструктуры, администрации
988	ПОХОРОННОЕ ДЕЛО МКУ	5075027030	Бюджетные организации	По факту	п. Поречье, кладбище	070794d6-7124-404d-8c04-e88e75752	г.о. Рузский	Сельское поселение Колобажское	Евро 1 серый РО - ТБО - 2, Бункер 8 - КГМ - 1	Объекты социальной инфраструктуры, администрации
989	ПОХОРОННОЕ ДЕЛО МКУ	5075027030	Бюджетные организации	По факту	д. Старая Руза, кладбище	3f804f5f-8bff-44d3-a518-9e2e3442eb5	г.о. Рузский	Сельское поселение Старорусское	Евро 1 серый РО - ТБО - 3	Объекты социальной инфраструктуры, администрации
990	ПОХОРОННОЕ ДЕЛО МКУ	5075027030	Бюджетные организации	По факту	д. Сумароково, кладбище	dd07e2ef-f419-4e6d-91f7-f95e13c576ff	г.о. Рузский	сельское поселение Ивановское	Бункер 8 - ТБО - 1	Объекты социальной инфраструктуры, администрации
991	ПОХОРОННОЕ ДЕЛО МКУ	5075027030	Бюджетные организации	По факту	д. Тишино, кладбище	ec08b548-ce48-4e52-9906-3ea88fa4fb	г.о. Рузский	Сельское поселение Старорусское	Евро 1 серый РО - ТБО - 2, Бункер 8 - КГМ - 1	Объекты социальной инфраструктуры, администрации
992	ПОХОРОННОЕ ДЕЛО МКУ	5075027030	Бюджетные организации	По факту	Дмитровская улица, Руза, Московская область (кладбище)	955a6e07-9877-4ce8-9df9-d585495f2b	г.о. Рузский	Руза	Бункер 8 РО - ТБО - 1	Объекты социальной инфраструктуры, администрации
993	ПОХОРОННОЕ ДЕЛО МКУ	5075027030	Бюджетные организации	По факту	Московская область, Рузский городской округ, п. Выхино	ad0d3a15-8bd9-4243-b86d-fe9cee11d6	г.о. Рузский	Сельское поселение Колобажское	Евро 1 серый РО - ТБО - 1	Производство и коммерция
994	ПОХОРОННОЕ ДЕЛО МКУ	5075027030	Бюджетные организации	По факту	Московская область, Рузский городской округ, д. Пахомьево кладбище	9b71f6da-c0e6-482d-868d-110143fcb9	г.о. Рузский	сельское поселение Ивановское	Бункер 8 - КГМ - 1	Производство и коммерция
995	ПОХОРОННОЕ ДЕЛО МКУ	5075027030	Бюджетные организации	По факту	Московская область, Рузский городской округ, п. Васильевское	16738a9e-afc2-4850-bc06-363dcbef12	г.о. Рузский	Сельское поселение Колобажское	Бункер 8 - КГМ - 1	Объекты социальной инфраструктуры, администрации
996	ПОХОРОННОЕ ДЕЛО МКУ	5075027030	Бюджетные организации	По факту	п. Колобакино, кладбище	db34c517-b11e-4bb9-85fa-84ff2259ec	г.о. Рузский	Сельское поселение Колобажское	Евро 1 серый РО - ТБО - 2, Бункер 8 - КГМ - 1	Объекты социальной инфраструктуры, администрации
997	ПОХОРОННОЕ ДЕЛО МКУ	5075027030	Бюджетные организации	По факту	п. Тучково, ул. Картино, кладбище	8a358b79-01a0-43a4-9f5b-58280dbf12	г.о. Рузский	Тучково	Бункер 8 - КГМ - 1	Объекты социальной инфраструктуры, администрации

498	ПОХОРОННОЕ ДЕЛО МКУ	5075027030	Бюджетные организации	По факту	г Тушково, ул. Делегенов, кладбище	г. Рузский	Тушково	Бюнкер 8 - ТБО - 1	МКД	Объекты социальной инфраструктуры
999	ПОЧТА РОССИИ	7724261610	Бюджетные организации	По норме	г Руз, ул. Федеральная д. 11	г. Рузский	Руза	PCO сетка PO - PCO - 1; Евро 1 серия PO - ТБО - 1; Бункер 8 - КТМ - 1	МКД	Производство и коммуналь
1000	ПОЧТА РОССИИ	7724261610	Бюджетные организации	По норме	г Руз, ул. Печтовая, д. 3	г. Рузский	Руза	PCO сетка PO - PCO - 1; Евро 1 серия PO - ТБО - 2	МКД	Производство и коммуналь
1001	ПОЧТА РОССИИ	7724261610	Бюджетные организации	По норме	г Руз, ул. Социалистическая, д. 59	г. Рузский	Руза	PCO сетка PO - PCO - 1; Евро 1 серия PO - ТБО - 2; Бункер 8 PO - КТМ - 1	МКД	Производство и коммуналь
1002	ПОЧТА РОССИИ	7724261610	Бюджетные организации	По норме	г Руз, ул. Социалистическая, д. 59	г. Рузский	Руза	PCO сетка PO - PCO - 1; Евро 1 серия PO - ТБО - 2	МКД	Производство и коммуналь
1003	ПОЧТА РОССИИ	7724261610	Бюджетные организации	По норме	д. Вилиная гора, 11	г. Рузский	Ивановское	PCO сетка PO - PCO - 1; Евро 1 серия PO - Бункер 8 - КТМ - 1	МКД	Производство и коммуналь
1004	ПОЧТА РОССИИ	7724261610	Бюджетные организации	По норме	д. Борокское, ул. Парковая	г. Рузский	Ивановское	PCO сетка PO - PCO - 1; Евро 1 серия PO - Бункер 8 - КТМ - 1	МКД	Производство и коммуналь
1005	ПОЧТА РОССИИ	7724261610	Бюджетные организации	По норме	д. Лидино, д. 12	г. Рузский	Ивановское	Полтор - PCO - 1; Евро 1 ТБО - 1	МКД	ИЖС (Планировка объектов)
1006	ПОЧТА РОССИИ	7724261610	Бюджетные организации	По норме	д. Новолоково, д. 12	г. Рузский	Ивановское	PCO сетка PO - PCO - 1; Бункер 8 - ТБО - 1	МКД	ИЖС (Планировка объектов)
1007	ПОЧТА РОССИИ	7724261610	Бюджетные организации	По норме	д. Орешки, д. 79	г. Рузский	Волковское	Полтор - PCO - 1; Евро 1 серия PO - Бункер 8 - КТМ - 1	МКД	ИЖС (Планировка объектов)
1008	ПОЧТА РОССИИ	7724261610	Бюджетные организации	По норме	п. Торово, ул. Набережная, д. 2	г. Рузский	Ивановское	Евро 1 серия PO - ТБО - 2	МКД	ИЖС (Планировка объектов)
1009	ПОЧТА РОССИИ	7724261610	Бюджетные организации	По норме	п. Дорохово, ул. Чкалова, д. 16А	г. Рузский	Сельское поселение Дороховское	PCO сетка PO - PCO - 1; Евро 1 серия PO - ТБО - 2	МКД	ИЖС (Планировка объектов)
1010	ПОЧТА РОССИИ	7724261610	Бюджетные организации	По норме	п. Космодемьянский	г. Рузский	Котляковское	PCO сетка PO - PCO - 1; Евро 1 серия PO - ТБО - 10; Бункер 8 - КТМ - 1	МКД	ИЖС (Планировка объектов)
1011	ПОЧТА РОССИИ	7724261610	Бюджетные организации	По норме	п. Космодемьянский	г. Рузский	Сельское поселение Дороховское	PCO сетка PO - PCO - 1; Евро 1 серия PO - ТБО - 8	МКД	ИЖС (Планировка объектов)
1012	ПОЧТА РОССИИ	7724261610	Бюджетные организации	По норме	п. Тушково мкр. Восточный 10	г. Рузский	Тушково	PCO сетка PO - PCO - 1; Евро 1 серия PO - ТБО - 8	МКД	ИЖС (Планировка объектов)
1013	ПОЧТА РОССИИ	7724261610	Бюджетные организации	По норме	п. Тушково, ул. Спасская, д. 4	г. Рузский	Тушково	PCO сетка PO - PCO - 2; Евро 1 серия PO - ТБО - 5	МКД	ИЖС (Планировка объектов)
1014	ПОЧТА РОССИИ	7724261610	Бюджетные организации	По норме	с. Никольское ул. Советская	г. Рузский	Волковское	Бункер 8 - КТМ - 1	МКД	ИЖС (Планировка объектов)
1015	ПОЧТА РОССИИ	7724261610	Бюджетные организации	По норме	с. Покровское, ул. Комсомольская, д. 14	г. Рузский	Волковское	PCO сетка PO - PCO - 1; Евро 1 серия PO - ТБО - 4; Бункер 8 - ТБО - 1	МКД	ИЖС (Планировка объектов)
1016	Православный приход Митяице-Архангельского храма с Архангельским	5075017307	Православные организации	По норме	д.речья Архангельское, впади д. Митяица, Рузский городской округ, Московская область	г. Рузский	Дороховское	Евро 1 серия PO - ТБО - 1	МКД	ИЖС (Планировка объектов)
1017	Православный приход Покровского храма д. Алексеевское	5075004442	Православные организации	По норме	д.речья Алексеевское, Рузский городской округ, Московская область	г. Рузский	Дороховское	Евро 1 серия PO - ТБО - 2	МКД	ИЖС (Планировка объектов)
1018	Православный приход Покровского храма д. Алексеевское	7702151927	Бюджетные организации	По норме	г Руз, пер. Урицкого, д. 1	г. Рузский	Руза	PCO сетка PO - PCO - 1; Евро 1 серия PO - ТБО - 1; Евро 1 серия PO - ТБО - 1	МКД	ИЖС (Планировка объектов)
1019	РЕЛИГИОЗНАЯ ОРГАНИЗАЦИЯ ПЕРВЫЙ МОС. РУССКОЙ ПРАВОСЛАВНОЙ СТАВРОПИГИАЛЬНОЙ ЛАВРЫ СТАВРОПИГИАЛЬНОГО СТАВРОПИГИАЛЬНОГО МУЖСКОГО МОНАСТЫРЯ	7761904110	Православные организации	По норме	д. Новолоково, ул. Огородная, 12	г. Рузский	Волковское	PCO сетка PO - PCO - 1; Евро 1 серия PO - ТБО - 2; Бункер 8 - ТБО - 2	МКД	ИЖС (Планировка объектов)
1020	РЕЛИГИОЗНАЯ ОРГАНИЗАЦИЯ ПЕЛЮВЕРЬЕ НОВОСТАВРОПИГИАЛЬНОГО СТАВРОПИГИАЛЬНОГО МУЖСКОГО МОНАСТЫРЯ	5075032802	Православные организации	По норме	г Руз, Тихоусь, д. 12 (Пятрошка 8195)	г. Рузский	Ивановское	Евро 1 серия PO - ТБО - 2	МКД	Производство и коммуналь
1021	РЖД ОАО, Московская дирекция по пассажирскому обслуживанию - структурное подразделение ЛПДТ	7708501727	Услуги	По норме	п. Стара Руза, д. 9	г. Рузский	Сельское поселение Старорусское	PCO сетка PO - PCO - 1; Евро 1 серия PO - ТБО - 1	МКД	Производство и коммуналь
1022	РОЙОВОЙ ТРЭС АО	771248070	Православные организации	По факту	г Рузский р-н, д. Нестерово, ул. Савозная, д. 122	г. Рузский	Сельское поселение Старорусское	Евро 1 серия PO - ТБО - 2	МКД	Производство и коммуналь
1023	Российские железные дороги	7708503727	Спец. объекты	По факту	Московская область, Рузский городской округ, п. Стара Руза, Лескинский оздоровительный центр	г. Рузский	Сельское поселение Старорусское	Евро 1 серия PO - ТБО - 5; Бункер 8 - ТБО - 2	МКД	Производство и коммуналь
1024	РОСТЕЛЕКОМ ПАО	7707049188	Православные организации	По норме	г Руз, п. Партизан, д. 8	г. Рузский	Руза	Евро 1 ТБО - 2	МКД	Производство и коммуналь
1025	РОСТЕЛЕКОМ ПАО	7707049388	Православные организации	По норме	г Руз, ул. Революционная, д. 21	г. Рузский	Руза	PCO сетка PO - PCO - 1; Евро 1 серия PO - ТБО - 4; Бункер 8 - КТМ - 1	МКД	Производство и коммуналь
1026	РОСТЕЛЕКОМ ПАО	7707049388	Православные организации	По норме	п. Тушково, ул. Советская, д. 20	г. Рузский	Тушково	PCO сетка PO - PCO - 1; Евро 1 серия PO - ТБО - 5	МКД	Производство и коммуналь

1027	РОСТЕЛЕКОМ ПАО	7707049388	Торговля	По факту	деревня Поречье, 31/1, Рузский городской округ, Московская область.	г. Руз, ул. Солнцева, д. 22	0902594b-4106-41b5-a069-b1d176d42c	г.о. Рузский	Сельское поселение Колобнянское	Евро 1 серия РО - ТБО - 1	Производство и коммерция
1028	РРО "Ассоциация замещающих семей Московской области"	5075036290	Прочие	По норме			95294440-bb3b-4756-b4ad-1e41464d1f	г.о. Рузский	Руза	РСО серия РО - РСО - 1; Евро 1 серия РО - ТБО - 4	Производство и коммерция
	Рузское ОРХ МООНР	7736029361	Прочие	По факту	деревня Пашаиново, ул. Доваторские лесничество, Рузский городской округ, Московская область.	г. Рузский, д. 7833364d	d1825a98-8c7d-4974-9688-7c7833364d	г.о. Рузский	Ивановское	Евро 1 серия РО - ТБО - 2	Производство и коммерция
1029	Рузское управление социальной защиты населения	7714097791	Бюджетные организации	По норме	г. Руз, ул. Социалистическая, д. 59		08b7a6e5-adf5-4328-9d88-774f86e042	г.о. Рузский	Руза	РСО серия РО - РСО - 1; Евро 1 серия РО - ТБО - 2	Производство и коммерция
1030	РХТУ ИМ ДИ МЕНДЕЛЕЕВА	7707072637	Бюджетные организации	По факту	рабочий поселок Тучково, ул. Дружбы, 6, РХТУ имени ДИ Менделеева, Рузский г.о., Московская область.	г.о. Рузский	6a93f4d8-d6d3-4ac2-9963-63b13061a6f	г.о. Рузский	Тучково	Евро 1 серия РО - ТБО - 4	Производство и коммерция
1031	СНТ "Надежда"	5075012820	СНТ	По факту	п. Дорохово, СНТ "Надежда"		26484318-1b94-4898-a238-4ad0a97791	г.о. Рузский	Сельское поселение Дороховское	Евро 1 серия РО - ТБО - 3	Садомые товарищества
1032	СНТ "Дворини"	5075008207	СНТ	По факту	д. Зеркино, СНТ "Дворини" волости Минского шоссе		e16e049-ac92-4f25-428e-6396132a4f8	г.о. Рузский	Сельское поселение Дороховское	Бундер 8 - ТБО - 1	Садомые товарищества
1033	СНТ "Дубрава"	5075007059	СНТ	По факту	п. Дорохово, СНТ "Дубрава"		477a1a57-4884-4716-a298-45549684e4	г.о. Рузский	Сельское поселение Дороховское	Евро 1 серия РО - ТБО - 3	Садомые товарищества
1034	СНТ "Родник"	5075030481	СНТ	По факту	улица Пансионат Полушино, поселок пансионата Полушино, Рузский городской округ, Московская область, СНТ "Родник"		493b809d-48bc-42e3-bbec-e877776e1	г.о. Рузский	городское поселение Кубинка	Бундер 8 - ТБО - 1	Садомые товарищества
1035	СНТ "Дубки"	5075003583	СНТ	По факту	рабочий поселок Тучково, Рузский городской округ, Московская область, СНТ Дубки		495e92e0-b07f-4a85-ac24-a81fec49349f	г.о. Рузский	Тучково	Евро 1 серия РО - ТБО - 10	Садомые товарищества
1036	СНТ "Дубрава"	5075007700	СНТ	По факту	вблизи д. Грибово, СНТ "Дубрава"		6e1e4955-80df-411e-8305-ab1e13117f	г.о. Рузский	Сельское поселение Дороховское	Евро 1 серия РО - ТБО - 2	Садомые товарищества
1037	СНТ "Лесное"	5075005291	СНТ	По факту	деревня Лесное, Рузский городской округ, Московская область, СНТ "Лесное"		31345127-4927-42b4-999b-86c436667b	г.о. Рузский	Сельское поселение Ивановское	Обычный 0 75 - ТБО - 2	Садомые товарищества
1038	СНТ "Лужки"	5075016127	СНТ	По факту	д. Шалкино, в/д М-1 Беларусь, 93 км, СНТ "Лужки"		5ce8757476e-4b4a-844a-c3b07c9446	г.о. Рузский	Сельское поселение Дороховское	Евро 1 серия РО - ТБО - 3	Садомые товарищества
1039	СНТ "ЛУЖЬ"	5075007330	СНТ	По факту	п. Колобняно, СНТ "ЛУЖЬ"		95e84116-df02-4c9b-b499-196c3c0954f6	г.о. Рузский	Сельское поселение Колобнянское	Евро 1 серия РО - ТБО - 6	Садомые товарищества
1040	СНТ "Надежда"	5075020028	СНТ	По факту	д. Мавенка, СНТ "Надежда"		bc71cafb-7720-411ea-9124-9ff9a82b3	г.о. Рузский	Сельское поселение Дороховское	Евро 1 серия РО - ТБО - 2	Садомые товарищества
1041	СНТ "Раздолье"	5075008126	СНТ	По факту	д. Жиганово, СНТ "Раздолье"		af6c3335-0349-476b-8bc3-e6b1683660f	г.о. Рузский	Сельское поселение Старорузское	Евро 1 серия РО - ТБО - 3	Садомые товарищества
1042	САДОВОДЧЕСКОЕ НЕКОММЕРЧЕСКОЕ ТОВАРИЩЕСТВО "ИСТОК"	5075005365	СНТ	По факту	д. Земляно СНТ Исток		867016d8-51de-4855-8006-ec8ee14431c5	г.о. Рузский	Сельское поселение Дороховское	Евро 1 серия РО - ТБО - 1	Садомые товарищества
1043	САДОВОДЧЕСКОЕ НЕКОММЕРЧЕСКОЕ ТОВАРИЩЕСТВО "ОТЛУЖЬ"	5075007683	СНТ	По факту	деревня Воляно, СНТ "Поланка", Рузский г.о., Московская область.		37f509fe-2678-4231-a269-add1e81732	г.о. Рузский	Сельское поселение Старорузское	Евро 1 серия РО - ТБО - 6	Садомые товарищества
1044	САДОВОДЧЕСКОЕ НЕКОММЕРЧЕСКОЕ ТОВАРИЩЕСТВО "РУЗА"	5075011249	СНТ	По факту	д. Кожино, СНТ "Руза"		(пусто)	г.о. Рузский	Старорузское	Обычный 0 75 - ТБО - 3; Евро 1 серия РО - ТБО - 4	Садомые товарищества
1045	САДОВОДЧЕСКОЕ НЕКОММЕРЧЕСКОЕ ТОВАРИЩЕСТВО "ИСТОК"	5075019190	СНТ	По факту	д. Жолобово, СНТ Бабьеское-2, Рузский городской округ.		a221f8f9-fdbb-427b-877a-32a279722ff	г.о. Рузский	Сельское поселение Старорузское	Евро 1 серия РО - ТБО - 2	Садомые товарищества
1046	САДОВОДЧЕСКОЕ НЕКОММЕРЧЕСКОЕ ТОВАРИЩЕСТВО "БАБОРОДОВО"	5075006866	СНТ	По факту	деревня Подолы, Рузский городской округ, Московская область, СНТ "Валуш"		ae70de1-65ac-4d12-9a9d-89a1b534c6c	г.о. Рузский	Сельское поселение Воложское	Обычный 0 75 - ТБО - 1	Садомые товарищества
1047	САДОВОДЧЕСКОЕ НЕКОММЕРЧЕСКОЕ ТОВАРИЩЕСТВО "БЕЛОБОРОДОВО"	5075005301	СНТ	По факту	д. Белобородово, СНТ "Белобородово"		d1b1226e-c162-4022-b410-73115de79c6	г.о. Рузский	Сельское поселение Старорузское	Евро 1 серия РО - ТБО - 2	Садомые товарищества
1048	САДОВОДЧЕСКОЕ НЕКОММЕРЧЕСКОЕ ТОВАРИЩЕСТВО "БЕРЕЗЫ"	5075010968	СНТ	По факту	д. Алексеево, СНТ "Березы"		1d88892d-760d-4255-b61d-78ba4a133a	г.о. Рузский	Сельское поселение Дороховское	Евро 1 серия РО - ТБО - 2	Садомые товарищества
1049	САДОВОДЧЕСКОЕ НЕКОММЕРЧЕСКОЕ ТОВАРИЩЕСТВО "ИЗЮЛ"	5075014858	СНТ	По факту	д. Морьево, СНТ "Изюл"		2d66d841-a83e-4fbc-4fbc-27120ea199453	г.о. Рузский	Сельское поселение Колобнянское	Евро 1 серия РО - ТБО - 7	Садомые товарищества
1050	САДОВОДЧЕСКОЕ НЕКОММЕРЧЕСКОЕ ТОВАРИЩЕСТВО "ВЕЛИКИЕ КУПЦЫ"	5075005206	СНТ	По факту	п. Тучково, СНТ "Горник"		ed49b998-1770-4a84-ba8b-7a8d9a4ac6f	г.о. Рузский	Тучково	Евро 1 серия РО - ТБО - 7	Садомые товарищества
1051	САДОВОДЧЕСКОЕ НЕКОММЕРЧЕСКОЕ ТОВАРИЩЕСТВО "ГОРЬКА"	5075011129	СНТ	По факту	д. Марино, СНТ "Елица-1"		0f8ee440-7f60-4b83-b488-6dbee9f352a	г.о. Рузский	Сельское поселение Дороховское	Евро 1 серия РО - ТБО - 3	Садомые товарищества
1052	САДОВОДЧЕСКОЕ НЕКОММЕРЧЕСКОЕ ТОВАРИЩЕСТВО "БЕЛЫЙ ПУК"	5075004812	СНТ	По факту	д. Кожино, СНТ "Заря"		cd367c79-e1d9-46a9-a8fa-eeef001411	г.о. Рузский	Сельское поселение Старорузское	Евро 1 серия РО - ТБО - 4	Садомые товарищества
1053	САДОВОДЧЕСКОЕ НЕКОММЕРЧЕСКОЕ ТОВАРИЩЕСТВО "БЕЛЫЙ ПУК"	5075007387	СНТ	По факту	д. Морьево, СНТ "Изюл"		2d66d841-a83e-4fbc-4fbc-27120ea199453	г.о. Рузский	Сельское поселение Колобнянское	Евро 1 серия РО - ТБО - 7	Садомые товарищества
1054	САДОВОДЧЕСКОЕ НЕКОММЕРЧЕСКОЕ ТОВАРИЩЕСТВО "ИЗЮЛ"	5075011390	СНТ	По факту	МО, Рузский г-н, д. Кожино		0840d206-3ba4-489d-a217-f001c2d1a1	г.о. Рузский	Сельское поселение Колобнянское	Евро 0 8 - ТБО - 2	Садомые товарищества
1055	САДОВОДЧЕСКОЕ НЕКОММЕРЧЕСКОЕ ТОВАРИЩЕСТВО "КОЖИНО"	5075014480	СНТ	По факту	деревня Петришево, Рузский городской округ, Московская область, СНТ Кожино		ea722cf-4a6b-449e-b67e67116e3a6b	г.о. Рузский	Дороховское	Евро 1 серия РО - ТБО - 1	Садомые товарищества
1057	САДОВОДЧЕСКОЕ НЕКОММЕРЧЕСКОЕ ТОВАРИЩЕСТВО "БАБОРОДОВО"	5075004234	СНТ	По факту	п. Колобняно, СНТ "Краснополетарск"		(пусто)	г.о. Рузский	Сельское поселение Колобнянское	Евро 1 серия РО - ТБО - 3	Садомые товарищества

1058	Садоводческое некоммерческое товарищество «Лель»	5075007210	СНТ	По факту	деревня Петрищево, Рузский городской округ, Московская область, СНТ Лель	fc2c11cd-c5c6-42a7-aa7b-9a4da3b94e	г.о. Рузский	Сельское поселение Дороховское	Евро 1 серый РО - ТБО - 2	Садовые товарищества
1059	Садоводческое некоммерческое товарищество «Лесная поляна-1»	5075004273	СНТ	По факту	п. Космодемьянский, СНТ Лесная поляна-1, Рузский городской округ	cea29295-4a59-4636-9f7f-d32842e049	г.о. Рузский	Сельское поселение Дороховское	Евро 1 серый РО - ТБО - 7; Бункер 8 - ТБО - 1	Производство и коммерция
1060	Садоводческое некоммерческое товарищество «Мечта»	5075011182	СНТ	По факту	д. Мажиха, СНТ "Мечта"	9835623c-fda7-44f0-85aa-a73d8cb74f6	г.о. Рузский	Сельское поселение Дороховское	Евро 1 серый РО - ТБО - 1	Садовые товарищества
1061	Садоводческое некоммерческое товарищество «Ольха»	5075008817	СНТ	По факту	д. Землино, СНТ "Ольха"	a1c37f7b-4f47-45b6-bbca-36a65858d2e	г.о. Рузский	Сельское поселение Дороховское	Евро 1 серый РО - ТБО - 2; Бункер 8 - ТБО - 1	Садовые товарищества
1062	Садоводческое некоммерческое товарищество «Очаково»	5075010319	СНТ	По факту	п. Петрищево, СНТ "Очаково"	e79a4e06-6b85-4751-851d-9c48be3e0c	г.о. Рузский	Сельское поселение Дороховское	Евро 1 серый РО - ТБО - 4	Садовые товарищества
1063	Садоводческое некоммерческое товарищество «Поляны раздолья»	5075010333	СНТ	По факту	п. Дорохово, СНТ "Поляны раздолья"	528e9416-b374-4e98-a9ff-59e8af55e4e	г.о. Рузский	Сельское поселение Дороховское	Евро 1 серый РО - ТБО - 2	Садовые товарищества
1064	Садоводческое некоммерческое товарищество «Поляны раздолья»	5075010333	СНТ	По факту	п. Дорохово, СНТ "Поляны раздолья" (Вторая площадка)	5e0a38e0-51c4-4356-a321-ce272c159b	г.о. Рузский	Сельское поселение Дороховское	Евро 1 серый РО - ТБО - 2	Садовые товарищества
1065	Садоводческое некоммерческое товарищество «Природа»	5075017427	СНТ	По факту	д. Глухово, СНТ Природа	799a174a-98d1-43c7-9a0e-69503d5f99	г.о. Рузский	Сельское поселение Старорусское	Евро 1 серый РО - ТБО - 2	Садовые товарищества
1066	Садоводческое некоммерческое товарищество «Природа»	5075017427	СНТ	По факту	деревня Старая Руза, Рузский городской округ, Московская область	37c52f7d-1076-4315-be8c-a2d2f71468	г.о. Рузский	Сельское поселение Старорусское	Евро 1 серый РО - ТБО - 2	Садовые товарищества
1067	Садоводческое некоммерческое товарищество «Прогресс»	5075010340	СНТ	По факту	д. Усаково, СНТ "Прогресс"	5dde5117-38e0-48b9-bd16-47d96fd9b6	г.о. Рузский	Сельское поселение Дороховское	Евро 1 серый РО - ТБО - 2	Садовые товарищества
1068	Садоводческое некоммерческое товарищество «Рассвет»	5075007524	СНТ	По факту	деревня Глухово, Рузский городской округ, Московская область, СНТ "Рассвет"	5452eed6-2584-45e1-860e-06b20e8a2e	г.о. Рузский	Сельское поселение Волковское	Обычный 0.75 - ТБО - 2	Садовые товарищества
1069	Садоводческое некоммерческое товарищество «Рассвет» Тучково	5075015229	СНТ	По факту	улица Дубровка, рабочий посёлок Тучково, Рузский городской округ, Московская область, СНТ "Рассвет"	b63e44b9-6429-4108-8f48-3543706f32	г.о. Рузский	Тучково	Евро 1 серый РО - ТБО - 2	Садовые товарищества
1070	Садоводческое некоммерческое товарищество «Румянцево»	5075009017	СНТ	По факту	д. Румянцево, СНТ "Румянцево"	461de415-6834-484d-b2b9-4b8ee36a65	г.о. Рузский	Сельское поселение Старорусское	Обычный 0.75 - ТБО - 1; Бункер 8 - КГМ - 1	Садовые товарищества
1071	Садоводческое некоммерческое товарищество «Снежинка»	5075008140	СНТ	По факту	вблизи д. Сычево СНТ Снежинка, Рузский городской округ, Московская область	8ff854eb-08fb-4e87-92fa-ed9c7ca7429	г.о. Рузский	Сельское поселение Волковское	Евро 1 серый РО - ТБО - 4	Садовые товарищества
1072	Садоводческое некоммерческое товарищество «Солнечная поляна»	5075010750	СНТ	По факту	Севдострой рузский район СНТ Солнечная поляна	0ca3d6a5-a440-42f3-88bf-4ef77c31b59	г.о. Рузский	Сельское поселение Ивановское	Обычный 0.75 - ТБО - 2	Садовые товарищества
1073	Садоводческое некоммерческое товарищество «Строитель»	5075006270	СНТ	По норме	д. Алексинно, СНТ "Строитель"	25af0798-49a2-40a1-8827-1a7fe8a64ff	г.о. Рузский	Сельское поселение Дороховское	Евро 1 серый РО - ТБО - 5	Садовые товарищества
1074	Садоводческое некоммерческое товарищество «Строитель»	5075006270	СНТ	По норме	Россия, Московская область, Рузский городской округ, СНТ Строитель, 3-я линия	d1e669dd-fb73-47b5-be9f-210f919c92d	г.о. Рузский	(пусто)	Бункер 8 - КГМ - 0	Не задан
1075	Садоводческое некоммерческое товарищество «Таруса»	5075009793	СНТ	По факту	д. Землино, а/д М-1 Беларусь, 92-й километр, СНТ "Таруса"	e6b3685b-9d4c-4989-a783-c1b8402eca	г.о. Рузский	Сельское поселение Дороховское	Евро 1 серый РО - ТБО - 3	Садовые товарищества
1076	Садоводческое некоммерческое товарищество «Тонус»	5075012612	СНТ	По факту	д. Лышино, СНТ "Тонус"	7cb6b6d8-19e8-4c3d-ba42-209918468d	г.о. Рузский	Сельское поселение Дороховское	Евро 1 серый РО - ТБО - 3	Садовые товарищества
1077	Санина Елена Анатольевна	5075017029	Коммерция	По норме	деревня Кривошеино, Рузский городской округ, Московская область	521b53ef-2a2d-45c7-9faf-3c9a5921b75	г.о. Рузский	Сельское поселение Колобовское	Евро 1 серый РО - ТБО - 1	ИЖС (Площадки общего пользования)
1078	Сарикова Р. А.	5075000105	Торговля	По норме	п. Тучково, ул. Партизан, д. 27	988472f8-625d-4134-9add-efc1156ac1	г.о. Рузский	Тучково	PCO сетка РО - PCO - 2; Евро 1 серый РО - ТБО - 3; Бункер 8 - КГМ - 1	МКД
1079	СДНП «Светлое»	5075036613	СНТ	По норме	г. Руза, ул. Говорова, д. 2а	62910be0-fae9-450b-be83-52180a649d	г.о. Рузский	Руза	PCO сетка РО - PCO - 1; Евро 1 серый РО - ТБО - 2	МКД
1080	СДНП «Успенское»	5075035698	СНТ	По факту	деревня Успенское, Рузский городской округ, Московская область, СДНП Успенское	3a9e3af5-32e1-46e1-b746-bfd0d9f390f	г.о. Рузский	Сельское поселение Волковское	Обычный 0.75 - ТБО - 2	Садовые товарищества
1081	СЕТЬ СВЯЗНОЙ ООО	7714617793	Сети	По норме	Восточная улица, 27, рабочий посёлок Тучково, Рузский городской округ, Московская область	719dbbc0-7a68-4823-8e86-6cafad5f684	г.о. Рузский	Тучково	Евро 1 серый РО - ТБО - 2	Производство и коммерция
1082	СЕТЬ СВЯЗНОЙ ООО	7714617793	Сети	По норме	Северный микрорайон, д. 10, Руза, Московская область	6428b91d-18da-4503-8efd-ecce0e5e571	г.о. Рузский	Руза	PCO сетка РО - PCO - 1; Евро 1 серый РО - ТБО - 1; Евро 1 серый РО - ТБО - 1; Бункер 8 - ТБО - 1	Объекты социальной инфраструктуры, администрации
1083	СНТ " СОСНОВОЕ "	5075006739	СНТ	По факту	д. Ильятино, СНТ "Сосновое"	6338f737-f2e-4be0-8626-b42dedd8087	г.о. Рузский	Сельское поселение Дороховское	Евро 0.8 - ТБО - 2	Садовые товарищества
1084	СНТ " Автомобилист - 2 "	5075010051	СНТ	По факту	д. Бузино СНТ "Автомобилист-2"	b7ac0bfe-7419-42bc-af95-4c47ea7171e	г.о. Рузский	Сельское поселение Волковское	Бункер 8 - ТБО - 1	Садовые товарищества
1085	СНТ " Автомобилист "	5075008870	СНТ	По факту	д. Шаликово, а/д М-1 Беларусь, 93 км, СНТ "Автомобилист"	bae2043f-84d6-487d-9e71-ab13400f11	г.о. Рузский	Сельское поселение Дороховское	Евро 1 серый РО - ТБО - 4	Садовые товарищества
1086	СНТ " Алексинно "	5075010037	СНТ	По норме	деревня Алексинно, Рузский городской округ, Московская область	99980146-7ec9-454a-bbed-4400d780ce	г.о. Рузский	Сельское поселение Дороховское	Евро 1 серый РО - ТБО - 2	ИЖС (Площадки общего пользования)
1087	СНТ " Алмаз "	5075006055	СНТ	По факту	ул. Куйбышева, д. 16а, п. Дорохово	d6c30a49-a443-4922-afb6-bb37a700ce	г.о. Рузский	Сельское поселение Дороховское	Бункер 8 РО - ТБО - 1	Садовые товарищества
1088	СНТ " Алмаз-2 "	5075007274	СНТ	По факту	д. Мажиха, СНТ "Алмаз-2"	b32cf161-d401-42cf-b95d-c80a188a38	г.о. Рузский	Сельское поселение Дороховское	Евро 1 серый РО - ТБО - 2	Садовые товарищества
1089	СНТ " Альтиатрос "	5075011295	СНТ	По факту	д. Шаликово, а/д М-1 Беларусь, 93 км, СНТ "Альтиатрос"	7be4619e-a615-4888-bdca-e105443f53	г.о. Рузский	Сельское поселение Дороховское	Евро 1 серый РО - ТБО - 1	Садовые товарищества

1090	СНТ "Архангельское"	5075017339	СНТ	По факту	Усадьба, СНТ "Архангельское"	252929561-e941-4e58-afad-87873210d1	г.о. Рузский	Сельское поселение Дороховское	Евро 1 серий РО - ТБО - 1	Садовые товарищества
1091	СНТ "Асбесточист"	5075004957	СНТ	По факту	д. Замылово, СНТ "Асбесточист"	ee8265c5-2ef1-4423-bd30-53ac5b0bfdf1	г.о. Рузский	Сельское поселение Дороховское	Евро 1 серий РО - ТБО - 1	Садовые товарищества
1092	СНТ "БАУРАГЯНЬШ БОР"	5075008856	СНТ	По факту	садовое товарищество Баурагян Бор, Рузский городской округ, Московская область	6f9e4343-68d1-4650-99c3-47502d6d27e1	г.о. Рузский	Сельское поселение Дороховское	Евро 1 серий РО - ТБО - 3	Садовые товарищества
1093	СНТ "Барезка"	5075006898	СНТ	По факту	д. Алексинно, СНТ "Барезка"	e056e21-2074-466f-916f-7d0d1e009c1e	г.о. Рузский	Сельское поселение Дороховское	Евро 1 серий РО - ТБО - 3	Садовые товарищества
1094	СНТ "Береста"	5075006168	СНТ	По факту	д. Петришево, СНТ "Береста"	58552080-e459-420c-9d56-7a2027d571	г.о. Рузский	Сельское поселение Дороховское	Евро 1 серий РО - ТБО - 2	Садовые товарищества
1095	СНТ "ВЕРЕЯ"	5075011190	СНТ	По факту	д. Петришево, СНТ "Верса"	8c2be6d1-7c49-4395-a91f-1f7b43a631e1	г.о. Рузский	Сельское поселение Дороховское	Евро 1 серий РО - ТБО - 2	Садовые товарищества
1096	СНТ "Весна"	5075007250	СНТ	По факту	п. Колобовино, СНТ "Весна"	350e819e-1e6b-4941-8161e-2510d75d4451	г.о. Рузский	Сельское поселение Колобовинское	Евро 1 серий РО - ТБО - 2	Садовые товарищества
1097	СНТ "Ветрорк"	5075012228	СНТ	По факту	Рузский городской округ, Московская область СНТ "Ветрорк"	a5d113f2-3a26-4369-b6e8-4146226c0f1	г.о. Рузский	Сельское поселение Дороховское	Евро 1 серий РО - ТБО - 3	Садовые товарищества
1098	СНТ "Волга"	5075007010	СНТ	По факту	д. Петришево, Дороховское поселение, Рузский район с/пгт волга	984d3355-e97a-4b1b-a9a3-b3a7ab1022a1	г.о. Рузский	Сельское поселение Дороховское	Евро 1 серий РО - ТБО - 3	Садовые товарищества
1099	СНТ "Воробьево"	5075016920	СНТ	По факту	д. Воробьево, СНТ "Воробьево"	7a632165-e80b-44ad-862d-f9d611ef1291	г.о. Рузский	Сельское поселение Дороховское	Евро 1 серий РО - ТБО - 3	Садовые товарищества
1100	СНТ "Воронцово-1"	5075009296	СНТ	По факту	д. Глухово, СНТ "Воронцово-1"	29c8d4b72-931b-4163-afca-6176a548771	г.о. Рузский	Сельское поселение Дороховское	Обычный 0 75 - ТБО - 2	Садовые товарищества
1101	СНТ "Восход"	5075010157	СНТ	По факту	д. Марьино, СНТ "Восход"	16d228e1-933b-4394-8d84-7488e06e81	г.о. Рузский	Сельское поселение Дороховское	Евро 1 серий РО - ТБО - 3	Садовые товарищества
1102	СНТ "ВЫСОТНИК"	7730065966	СНТ	По факту	деревня Рыбцово, СНТ "Высотник", Рузский городской округ, Московская область	a1396afa-2677-4433-991f-8498f76a61	г.о. Рузский	Сельское поселение Дороховское	Обычный 0 75 - ТБО - 2	Садовые товарищества
1103	СНТ "Гвоздика"	5075011425	СНТ	По факту	д. Шелкино, СНТ "Гвоздика"	335d019c-874c-49e1-92df-c9a33ca542d1	г.о. Рузский	Сельское поселение Дороховское	Евро 1 серий РО - ТБО - 1	Садовые товарищества
1104	СНТ "Глухово"	5075009151	СНТ	По факту	д. Глухово, СНТ "Глухово"	a239bdf1-0c9d-482d-e4f9-0111aeb79c1	г.о. Рузский	Сельское поселение Дороховское	Евро 1 серий РО - ТБО - 3	Садовые товарищества
1105	СНТ "Гряды"	5075007242	СНТ	По факту	д. Шелкино, СНТ "Гряды"	034d8546-49f6-447b-86af-66b747a09c1	г.о. Рузский	Сельское поселение Дороховское	Бункер 8 - ТБО - 1	Садовые товарищества
1106	СНТ "Дворник"	5075007362	СНТ	По факту	д. Замылово СНТ Дворник ст Партизанская	b78a89c5-9a64-4105-b54b-7bc46918d31	г.о. Рузский	Сельское поселение Дороховское	Евро 1 серий РО - ТБО - 5	Садовые товарищества
1107	СНТ "Дельта"	5075017233	СНТ	По факту	д. Максимы, СНТ "Дельта"	918c0884-8bb8-4d70-91a5-19d24a1b11	г.о. Рузский	Сельское поселение Дороховское	Евро 1 серий РО - ТБО - 3	Садовые товарищества
1108	СНТ "Динамо"	5075006873	СНТ	По факту	п. Дорохово, СНТ "Динамо"	14264868-af84-4946-b6e1-9c4df0bb211	г.о. Рузский	Сельское поселение Дороховское	Евро 1 серий РО - ТБО - 4	Садовые товарищества
1109	СНТ "Догастровец"	5075003407	СНТ	По норме	д. Белая гора, П	89d79776-682d-4817-96bb-3784262221	г.о. Рузский	Сельское поселение Дороховское	РСО сетка РО - РСО - 1; Евро 1 ТБО - 5; Бункер 8 - КГМ - 1	МКД
1110	СНТ "Долна"	5075013630	СНТ	По факту	д. Сухарово СНТ Долна, Рузский городской округ, Московская область	20cd1ea1-5888-427a-e6ff-421d851d34b1	г.о. Рузский	Сельское поселение Дороховское	Евро 1 серий РО - ТБО - 3	Садовые товарищества
1111	СНТ "Елища"	5075009113	СНТ	По факту	д. Алексинно, СНТ "Елища"	e03e9f04-ae61-4b59-b6d2-7c99c258aee1	г.о. Рузский	Сельское поселение Дороховское	Обычный 0 75 - ТБО - 2; Евро 1 серий РО - ТБО - 7	Садовые товарищества
1112	СНТ "Елочка"	5075007041	СНТ	По факту	п. Колобовино, СНТ "Елочка"	da7830e4-380e-4d60-81e1-bb1abb7bc41b	г.о. Рузский	Сельское поселение Колобовинское	Евро 1 серий РО - ТБО - 4	Садовые товарищества
1113	СНТ "Железнодорожник"	5075010252	СНТ	По факту	п. Дорохово, СНТ Железнодорожник	d1e33d87-e936-4e43-b71e-2615d68b71	г.о. Рузский	Сельское поселение Дороховское	Евро 1 серий РО - ТБО - 8	Садовые товарищества
1114	СНТ "Заря"	5075015878	СНТ	По норме	п. Тучково, ул. Трудовая, д. 2	88a51e90-84df-48df-9d8e-4916ca9a7c21	г.о. Рузский	Сельское поселение Тучково	РСО сетка РО - РСО - 1; Евро 1 серий РО - ТБО - 3	ИЖС (Площадки общего пользования)
1115	СНТ "Ивушка"	5075016423	СНТ	По факту	п. Шалкино, в/д М-1 Беларусь, 93 км, СНТ "Ивушка"	5ca8a5e8-b619-4e44-8804-eab71eab431	г.о. Рузский	Сельское поселение Дороховское	Евро 1 серий РО - ТБО - 2	Садовые товарищества
1116	СНТ "Интернационал"	5075014056	СНТ	По факту	деревня Шелкино, Рузский городской округ, Московская область СНТ "Интернационал"	9c7b750b-8218-4c8d-9144-fbb981e7a31	г.о. Рузский	Сельское поселение Дороховское	Евро 1 серий РО - ТБО - 2	Садовые товарищества
1117	СНТ "ИСКРА"	5075015620	СНТ	По факту	Рузский район, д. Шалкино, СНТ "Искра"	e5320f44-64c8-4d30-b8cc-4d20c8a001	г.о. Рузский	Сельское поселение Дороховское	Евро 1 серий РО - ТБО - 3	Садовые товарищества
1118	СНТ "ИСТОК"	5075018558	СНТ	По факту	д. Шелкино, СНТ "Исток"	a911620-4d6c-4d4f-8621-9921da7294c1	г.о. Рузский	Сельское поселение Дороховское	Бункер 6 - ТБО - 1	Садовые товарищества
1119	СНТ "Исьма"	5075010189	СНТ	По факту	д. Иклатино, Рузский р-н СНТ "Исьма"	131c7c59-11e5-4c5d-ae49-4e9570bc8a21	г.о. Рузский	Сельское поселение Дороховское	Евро 1 серий РО - ТБО - 2	Садовые товарищества
1120	СНТ "КИБЕР"	5075013204	СНТ	По факту	Московская область, Рузский р-н, 36 квартал Лоповского лесничества	80dab0196-3ac1-4e15-3c7e-664161c8331	г.о. Рузский	Сельское поселение Дороховское	Евро 1 серий РО - ТБО - 3	Садовые товарищества
1121	СНТ "Кинематографист-3"	7710124412	СНТ	По факту	деревня Денисово, СНТ Кинематографист-3, Рузского городского округа	693b7909-7420-42da-996b-7a813c1721	г.о. Рузский	Сельское поселение Дороховское	Евро 1 ТБО - 1	Садовые товарищества
1122	СНТ "Космос"	5075021818	СНТ	По факту	деревня Грибцово, Рузский городской округ, СНТ "Космос", Московская область	3d019c7a-2d19-4c88-83c5-7850e168091	г.о. Рузский	Сельское поселение Дороховское	Евро 1 серий РО - ТБО - 2	Садовые товарищества

1123	СНТ "Краснопротареец-2"	По факту	СНТ	5075008687	СНТ	936c066b-d8f8-4ab3-8399-bb646675e7	г.о. Ружский	Сельское поселение Клязьминское	Евро 1 серий РО - ТБО - 6	Садовые товарищества
1124	СНТ "Куньево"	По факту	СНП	5075013246	СНП	61437e48-e2a3-4e80-995f-29ad3c0583	г.о. Ружский	Сельское поселение Дорословское	Евро 1 серий РО - ТБО - 3	Садовые товарищества
1125	СНТ "Лесная поляна"	По факту	СНТ	5075005044	СНТ	e71a2d6d-2c8f-48d6-84b6-47aa788e83	г.о. Ружский	Сельское поселение Дорословское	Евро 1 серий РО - ТБО - 3, Бункер 8 - КГМ - 1	Садовые товарищества
1126	СНТ "Лесное"	По факту	СНП	5075010218	СНП	0a270a3-409a-4670-9732-1ad9418f2a	г.о. Ружский	Сельское поселение Дорословское	Евро 1 серий РО - ТБО - 3	Садовые товарищества
1127	СНТ "Лесный"	По факту	СНП	5075003657	СНП	d06bc6d4-6b24-4a51-8b65-8fab1e832d	г.о. Ружский	Сельское поселение Дорословское	Евро 1 серий РО - ТБО - 3	Садовые товарищества
1128	СНТ "Липа"	По факту	СНТ	5075006841	СНТ	79f2c208-5d42-4f0b-b244-d1197e3018	г.о. Ружский	Сельское поселение Дорословское	Евро 1 серий РО - ТБО - 1	Садовые товарищества
1129	СНТ "Луговое"	По факту	СНТ	5075009779	СНТ	0b4037a3-6d25-478b-9457-b6b82761e	г.о. Ружский	Сельское поселение Дорословское	Евро 1 серий РО - ТБО - 2	Садовые товарищества
1130	СНТ "Луговой"	По факту	СНТ	5075009183	СНТ	1f3104ae-90b1-4241-9e28-6180e6b06e	г.о. Ружский	Сельское поселение Дорословское	Евро 1 серий РО - ТБО - 3	Садовые товарищества
1131	СНТ "Магистраль-1"	По факту	СНТ	5075006520	СНТ	223c8fab-9449-4766-983a-af2c42e0a1	г.о. Ружский	Сельское поселение Дорословское	Евро 1 серий РО - ТБО - 3	Садовые товарищества
1132	СНТ "МАЛАХИТ"	По факту	СНП	5075009169	СНП	643bd5bc-8b45-47db-8f03-8e598058aa	г.о. Ружский	Сельское поселение Дорословское	Евро 1 серий РО - ТБО - 3	Садовые товарищества
1133	СНТ "Малина"	По факту	СНТ	5075007115	СНТ	940b6333-8050-4fb2-ab29-41e512b537	г.о. Ружский	Сельское поселение Дорословское	Евро 1 серий РО - ТБО - 3	Садовые товарищества
1134	СНТ "Медик"	По факту	СНТ	5075007154	СНТ	9824d84-ea14-43b9-886d-698a02328f	г.о. Ружский	Сельское поселение Дорословское	Евро 1 серий РО - ТБО - 1	Садовые товарищества
1135	СНТ "Мерзурин"	По факту	СНТ	5075005767	СНТ	84c66d22-b884-4d4a-92a7-0d5f603702	г.о. Ружский	Сельское поселение Дорословское	Обычный 0,75 - ТБО - 3	Садовые товарищества
1136	СНТ "Мечта"	По факту	СНТ	5075003270	СНТ	884f91c-d1ba-4e5c-465a-83215b79a62	г.о. Ружский	Сельское поселение Дорословское	Бункер 8 - ТБО - 1	Садовые товарищества
1137	СНТ "Мечта"	По факту	СНТ	5075007108	СНТ	1ebbd52a-567e-4d11-880e-df8787620	г.о. Ружский	Сельское поселение Дорословское	Евро 1 серий РО - ТБО - 3	Садовые товарищества
1138	СНТ "Микролимит"	По факту	СНТ	5075004724	СНТ	d32e5ac2-78e9-471c-8ec5-0d113a9232	г.о. Ружский	Сельское поселение Володавское	Обычный 0,75 - ТБО - 2	Садовые товарищества
1139	СНТ "Моденские поляны"	По факту	СНТ	5075005580	СНТ	e03332d8-169c-4b61-8526-8f7316603e	г.о. Ружский	Сельское поселение Дорословское	Евро 1 серий РО - ТБО - 5	Садовые товарищества
1140	СНТ "Марина"	По факту	СНТ	5075005252	СНТ	4229f899-54d2-4a6f-9181-e6ad3570a8	г.о. Ружский	Сельское поселение Володавское	Евро 1 серий РО - ТБО - 2	Садовые товарищества
1141	СНТ "Мосгоргорст"	По факту	СНП	5075016092	СНП	00483e0f-20eb-43d5-9ebf-5e7add6ea55	г.о. Ружский	Сельское поселение Дорословское	Евро 1 - ТБО - 3	Садовые товарищества
1142	СНТ "Московский Садовод" Треста Мосагрострой	По факту	СНТ	5075010693	СНТ	1d4c9880-2216-4c8a-8d12-1918d0324	г.о. Ружский	Сельское поселение Дорословское	Евро 1 - ТБО - 1, Бункер 8 - ТБО - 1	Садовые товарищества
1143	СНТ "НАДЕЖДА"	По факту	СНП	5075007348	СНП	8410abac-df6f-471b-96f0-64039c7e6f	г.о. Ружский	Сельское поселение Дорословское	Обычный 0,75 - ТБО - 1	Садовые товарищества
1144	СНТ "НЕПТУН"	По факту	СНТ	5075007482	СНТ	2d603369-8ec5-4809-bbba-85006d114f	г.о. Ружский	Сельское поселение Дорословское	Евро 1 серий РО - ТБО - 3	Садовые товарищества
1145	СНТ "НИВА"	По факту	СНТ	5075007669	СНТ	e8e9e282-24f5-4c35-82b6-65086058f3	г.о. Ружский	Сельское поселение Дорословское	Евро 1 серий РО - ТБО - 2	Садовые товарищества
1146	СНТ "Ново-Усадьбово"	По факту	СНП	5075006143	СНП	e594ab79-7910-4621-434a-104464266e	г.о. Ружский	Сельское поселение Дорословское	Евро 1 серий РО - ТБО - 1	Садовые товарищества
1147	СНТ "Одлорозительная база "Колодецкий"	По факту	СНТ	5075034905	СНТ	4f47e7b-5ef1-480a-b50c-7bc29118b3c	г.о. Ружский	Сельское поселение Дорословское	Обычный 0,75 - ТБО - 2	Садовые товарищества
1148	СНТ "Озерник"	По факту	СНТ	5075005334	СНТ	e37bee21-b6b7-4384-b8f0-56716ee62d8	г.о. Ружский	Сельское поселение Володавское	Обычный 0,75 - ТБО - 2	Садовые товарищества
1149	СНТ "Омега"	По чартам	СНТ	5075012073	СНТ	50aee688-0104-4f1e-bcfe-ea03d6a62	г.о. Ружский	Сельское поселение Володавское	Евро 1 серий РО - ТБО - 1	ИЖС (Площадки общего пользования)
1150	СНТ "Ополье"	По факту	СНТ	5075015300	СНТ	427050ea-6721-495d-4d317-812c4947d0	г.о. Ружский	Сельское поселение Дорословское	Евро 1 серий РО - ТБО - 4	Садовые товарищества
1151	СНТ "Орешки"	По факту	СНП	5075012130	СНП	72a12a7c-8c10-48e1-ae9c-44cc7bdeba	г.о. Ружский	Сельское поселение Славгородское	Евро 1 серий РО - ТБО - 3, Бункер 8 - ТБО - 1	Садовые товарищества
1152	СНТ "Осень"	По факту	СНТ	5075015660	СНТ	953b24a1-50ed-4101-4755-4338e6d9b3	г.о. Ружский	Сельское поселение Дорословское	Евро 1 серий РО - ТБО - 3	Садовые товарищества
1153	СНТ "Островок"	По факту	СНТ	5075007549	СНТ	ff415dab-8b38-496e-9ed7-901bee763	г.о. Ружский	Сельское поселение Дорословское	Евро 1 серий РО - ТБО - 2	Садовые товарищества
1154	СНТ "Подпитки-1"	По факту	СНТ	5075005679	СНТ	58839f1-4c55-4e93-86b5-931444ca58	г.о. Ружский	Сельское поселение Володавское	Бункер 8 - ТБО - 2	Садовые товарищества
1155	СНТ "Подпалы"	По факту	СНТ	5075006288	СНТ	39146d8a-6ade-4d51-b0fe-8bc2d6d20a	г.о. Ружский	Сельское поселение Володавское	Евро 1 - ТБО - 2	Садовые товарищества

1156	СНТ "Полина"	5075006496	СНТ	По факту	Московская область, Рузский городской округ, д. Тучково, вблизи платформы Гостральная СНТ Полина	сбббас8-ас44-4241-ас8а-с23сеп18829	г.о. Рузский	Гуляково	Евро 1 серий РО - ТБО - 7; Бункер 8 - КТМ - 1	Садовые товарищества
1157	СНТ "Полина"	5075006418	СНТ	По факту	д. Контенерово, СНТ "Полина"	3с5211аб-б7б-с02-9ас7-1716гс9с8	г.о. Рузский	Сельское поселение Доложское	Евро 1 серий РО - ТБО - 1	Садовые товарищества
1158	СНТ "Полина"	5075014842	СНТ	По факту	деревня Болтино, СНТ "Полина", Рузский г.о., Московская область	37750976-2678-4231-а269-адд1с83732	г.о. Рузский	Сельское поселение Славновское	Евро 1 серий РО - ТБО - 6	Садовые товарищества
1159	СНТ "Полина Заречье"	5075016744	СНТ	По факту	д. Игнатьево, СНТ "Заречье-Полина"	76699334-9907-4534-9906-с254г427	г.о. Рузский	Сельское поселение Колобавинское	Евро 1 серий РО - ТБО - 6	Садовые товарищества
1160	СНТ "ПРИВЕТНОЕ"	5075010132	СНТ	По факту	Рузский район, д. Петрищево, СНТ "Приветное"	8аа2с08-5439-433б-4б8с-7806с773с3	г.о. Рузский	Сельское поселение Доложское	Евро 1 серий РО - ТБО - 2	Садовые товарищества
1161	СНТ "Проектировщик"	5075006947	СНТ	По факту	д. Земляно, СНТ Проектировщик	8б-Н4а022-3ед1-4а70-9609-8б49853а9	г.о. Рузский	Сельское поселение Доложское	Евро 1 серий РО - ТБО - 3	Садовые товарищества
1162	СНТ "ПРОСТОР"	5075013736	СНТ	По факту	д. Шеланово, СНТ "Простор"	аВ38085f-8bbс-480а-9с1с-804с4с6с210	г.о. Рузский	Сельское поселение Воложское	Обычный 0.75 - ТБО - 3	Садовые товарищества
1163	СНТ "Радуга"	5075005140	СНТ	По факту	п. Колобавино, СНТ "Радуга"	fd13с5сd-аа6б-483б-9асf-4с264f7b8	г.о. Рузский	Сельское поселение Воложское	Евро 1 серий РО - ТБО - 3	Садовые товарищества
1164	СНТ "Радуга"	5075007179	СНТ	По факту	д. Белоборово, Рузский городской округ	01с6б3f4-5d5с-4сс3-831с-с2а4с8б7с6	г.о. Рузский	Сельское поселение Колобавинское	Евро 1 серий РО - ТБО - 1	Садовые товарищества
1165	СНТ "Рассвет"	5075007267	СНТ	По факту	деревня Шеланово, Рузский городской округ, Московская область, СНТ Рассвет	d3159с32-с8а8-490с-9а0с-2а08с129с9	г.о. Рузский	Сельское поселение Воложское	Бункер 8 - ТБО - 1	Садовые товарищества
1166	СНТ "Родник"	5075013833	СНТ	По факту	д. Гриболово, СНТ Родник	db2690af-67а2-4229-8а9с-684f8b3f0с	г.о. Рузский	Сельское поселение Доложское	Евро 1 серий РО - ТБО - 3	Садовые товарищества
1167	СНТ "Родник"	5075016053	СНТ	По факту	деревня Березино, Рузский городской округ, Московская область, СНТ Родник	4b2a7b4-88f-4с17-81bf-140ab92a2af	г.о. Рузский	Сельское поселение Доложское	Бункер 8 - ТБО - 1	Садовые товарищества
1168	СНТ "Росинка-1"	5075011577	СНТ	По факту	п. Дорохово, СНТ "Росинка-1"	78аb5с04-8288-49f8-9729-1с8af80543	г.о. Рузский	Сельское поселение Доложское	Евро 1 серий РО - ТБО - 3	Садовые товарищества
1169	СНТ "Ручеек"	5075015243	СНТ	По факту	д. Шеланово, СНТ "Ручеек"	05асf89-377f-496а-82b9-af4e8b0350	г.о. Рузский	Сельское поселение Воложское	Вак 360 л. - ТБО - 4	Садовые товарищества
1170	СНТ "Ручеек"	5075015420	СНТ	По факту	д. Шеланово, СНТ "Ручеек"	6778с25f-8f94-424с-8а3б-6с4с-89f8a6	г.о. Рузский	Сельское поселение Воложское	Евро 1 серий РО - ТБО - 3	Садовые товарищества
1171	СНТ "Ручеек-2"	5075015317	СНТ	По факту	д. Житково, СНТ "Ручеек-2"	351сас6-114с-4сed-934с-с03940235с	г.о. Рузский	Сельское поселение Воложское	Евро 1 серий РО - ТБО - 3	Садовые товарищества
1172	СНТ "Сашко"	5075005573	СНТ	По факту	деревня Березино, Рузский городской округ, Московская область, СНТ Сашко	1368d264-8703-4912-9f2b-8ссb7d0dс2	г.о. Рузский	Сельское поселение Доложское	Бункер 8 - ТБО - 1	Садовые товарищества
1173	СНТ "Сашко"	5075016060	СНТ	По факту	село Белорозово, Рузский городской округ, Московская область, СНТ Сашко	с2с5с6с3с-с3с7-4999-8194-4ff471d03	г.о. Рузский	Сельское поселение Воложское	Евро 1 серий РО - ТБО - 2	Садовые товарищества
1174	СНТ "Салют-1"	5075015677	СНТ	По факту	д. Подолы, Рузский городской округ	4а3df9с9-f1ab-4с64-9720-3f8742b168	г.о. Рузский	Сельское поселение Воложское	Обычный 0.75 - ТБО - 5	Садовые товарищества
1175	СНТ "Салют-2"	5075007147	СНТ	По факту	д. Подолы, Рузский городской округ	4а3df9с9-f1ab-4с64-9720-3f8742b168	г.о. Рузский	Сельское поселение Воложское	Обычный 0.75 - ТБО - 5	Садовые товарищества
1176	СНТ "Салют-3"	5075007122	СНТ	По факту	д. Подолы, Рузский городской округ	4а3df9с9-f1ab-4с64-9720-3f8742b168	г.о. Рузский	Сельское поселение Воложское	Обычный 0.75 - ТБО - 5	Садовые товарищества
1177	СНТ "Связист-3"	5075015412	СНТ	По факту	д. Гриболово, Рузский городской округ, Связист-3	4e1778d-8b02-1ab-ам11-4d369aс444	г.о. Рузский	Сельское поселение Доложское	Евро 1 серий РО - ТБО - 4	Садовые товарищества
1178	СНТ "Сельская Новь"	5075011312	СНТ	По норке	д. Лучино, д. 9	27ааb54-6638-456с-8f8а-8f8сс46818	г.о. Рузский	Сельское поселение Ивановское	РСО сегга РО - РСО - 1; Евро 1 - ТБО - 4; Бункер 8 - КТМ - 1	МКД
1179	СНТ "Солнечный"	5075007732	СНТ	По факту	п. Тучково, СНТ "Солнечный"	8b6d988-с89с-4662-92ад-332bсd91ad	г.о. Рузский	Сельское поселение Тучково	Евро 1 серий РО - ТБО - 4	Садовые товарищества
1180	СНТ "Синьол"	5075011753	СНТ	По факту	деревня Шеланово, Рузский городской округ, Московская область	81с47778а-с016-408а-9f08-9f0789с4с0с	г.о. Рузский	Сельское поселение Доложское	Евро 1 серий РО - ТБО - 2	Садовые товарищества
1181	СНТ "СЛАВА"	5075009863	СНТ	По факту	вблизи д. Старотеряево Снт Слава	80809ад5-6s32-4694-8686-12аа68d2a7	г.о. Рузский	Сельское поселение Славновское	Евро 1 серий РО - ТБО - 3; Бункер 8 - ТБО	Садовые товарищества
1182	СНТ "Солж"	5075005100	СНТ	По факту	деревня Томшино, Рузский городской округ, Московская область, СНТ Солж	14552439-9486-4895-8054-8а057а07с6	г.о. Рузский	Сельское поселение Доложское	Евро 1 серий РО - ТБО - 2	Садовые товарищества
1183	СНТ "Солнечный"	5075011200	СНТ	По факту	деревня Малеяно, Рузский городской округ, Московская область, СНТ Солнечный	4d27b638-а919-4010-8с2с-е881b1сdс6	г.о. Рузский	Сельское поселение Доложское	Евро 1 серий РО - ТБО - 4	Садовые товарищества
1184	СНТ "Солнышко"	5030027947	СНТ	По факту	д. Ивоглово, СНТ "Солнышко"	25аа7с7б-87с6-41ас-9а5с-12b3471f0d	г.о. Рузский	Сельское поселение Воложское	Бункер 8 - ТБО - 1	Садовые товарищества
1185	СНТ "Солнышко"	5075016014	СНТ	По факту	деревня Подолы, Рузский городской округ, Московская область	71668f8с-3а5с-4с19-9е7-3b1с187a3	г.о. Рузский	Сельское поселение Воложское	Евро 1 серий РО - ТБО - 1	Садовые товарищества
1186	СНТ "СОЛНЫШКО-2"	5075015846	СНТ	По факту	Снт Солнышко 2	9296490-4a04-4004-91ад-9920577с7a	г.о. Рузский	Сельское поселение Тучково	Евро 1 серий РО - ТБО - 2	Садовые товарищества
1187	СНТ "СОЮЗ"	5075007027	СНТ	По факту	Московская область, Рузский район, Тучковское лесничество, вблизи д. Хлоушино	b175с7ас-0380-47с3-91с9-41с2с6с6с0	г.о. Рузский	Сельское поселение Колобавинское	Евро 1 - ТБО - 6	Садовые товарищества
1188	СНТ "Стекло"	5075008917	СНТ	По факту	Рузский городской округ, д. Успенское, СНТ "Стекло"	а97149с-6с47-4235-9695-8396с88с27	г.о. Рузский	Сельское поселение Воложское	Обычный 0.75 - ТБО - 2	Садовые товарищества
1189	СНТ "Таксомотор"	5075004160	СНТ	По факту	п. Тучково, СНТ "Таксомотор"	8с77а73-с8с8-488а-8782-59г726сd4f5	г.о. Рузский	Сельское поселение Тучково	Евро 1 серий РО - ТБО - 6	Садовые товарищества
1190	СНТ "Тверское"	5075004185	СНТ	По факту	д. Подолы, СНТ Тверское, Рузский го	f733505с-91с6-483б-48f6-4797-5а8b407сd	г.о. Рузский	Сельское поселение Воложское	Обычный 0.75 - ТБО - 2	Садовые товарищества

1191	СНТ "Томшина Гора"	5075005157	СНТ	По факту	Снт Томшина Гора	624036b8-4754-4b81-9ad3-a532a38a1919	г.о. Рузский	Сельское поселение Коломенское	Евро 1 серия РО - ТВО - 7	Садовые товарищества
1192	СНТ "ТРУД"	5075008020	СНТ	По факту	СНТ "Труд" г.о. Руза, п. Дорохово, 54 кв. Нестеровского лесничества	5b67a57-8466-4472-afbe-2696b3a88d7	г.о. Рузский	Дороховское	Евро 1 серия РО - ТВО - 1	Садовые товарищества
1193	СНТ "Труд-2"	5075011111	СНТ	По факту	п. Дорохово, СНТ "Труд-2"	0e5790c0-1702-4e2d-8c35-b7ae3e79001	г.о. Рузский	Сельское поселение Дороховское	Евро 1 серия РО - ТВО - 2	Садовые товарищества
1194	СНТ "Турист"	5075004241	СНТ	По факту	д. Шелюва, СНТ "Турист"	4ec01eab-5f5a-47d2-bd25-fba1133256	г.о. Рузский	Сельское поселение Дороховское	Евро 1 серия РО - ТВО - 2	Садовые товарищества
1195	СНТ "Турища"	7710457355	СНТ	По факту	деревня Колотнярово, Рузский городской округ, Московская область	eabf564d-8e83-4933-9151-b753252976	г.о. Рузский	Сельское поселение Дороховское	Евро 1 серия РО - ТВО - 2	ИЖС (Прошадки общего пользования)
1196	СНТ "УАТ-1"	5075018685	СНТ	По факту	СНТ УАТ-1, д. Новоникольское, Рузский г.о., Московская область	3118746f-61ea-4596-82cf-8b75bd6451f	г.о. Рузский	Сельское поселение Дороховское	Евро 1 серия РО - ТВО - 1	Садовые товарищества
1197	СНТ "Усадьбово"	5075017096	СНТ	По факту	д. Усадьбово, СНТ "Усадьбово"	250f5620-0f41-417b-999e-adf5816eb6b6	г.о. Рузский	Сельское поселение Дороховское	Бункер 8 - ТВО - 1	Садовые товарищества
1198	СНТ "ФЕНИ"	5075004940	СНТ	По факту	п. Бабьево, СНТ "Фени"	f9ac3110-18c8-489d-9943-806e4846232	г.о. Рузский	Сельское поселение Дороховское	Бункер 8 - ТВО - 1	Садовые товарищества
1199	СНТ "Филинг-1"	5075016046	СНТ	По факту	д. Земчино, СНТ "Филинг-1"	984139db-2c5e-463c-bdd5-8cebf6d698	г.о. Рузский	Сельское поселение Дороховское	Евро 1 серия РО - ТВО - 2	Садовые товарищества
1200	СНТ "Фитон"	5075006760	СНТ	По факту	деревня Усадьбово, Рузский городской округ, Московская область, СНТ "Фитон"	d3272a11-fec5-4976-8c4d-cbf4e1c60b88	г.о. Рузский	Сельское поселение Дороховское	Евро 1 серия РО - ТВО - 1, Бункер 8 - ИЖС - 1	Садовые товарищества
1201	СНТ "Фортуна"	5075003020	СНТ	По факту	д. Подолы, СНТ "Фортуна"	815b1ad5-d827-4282-b6cf-b59ba31819f	г.о. Рузский	Сельское поселение Волоховское	Бункер 8 - ТВО - 1	Садовые товарищества
1202	СНТ "Фрунзевиц"	5075006954	СНТ	По факту	Московская обл, Рузский р-н, 49-й квартал Нестеровского лесничества, СНТ "Фрунзевиц"	f64e3b44-7e59-4127-8d46-4d4294eb40	г.о. Рузский	Сельское поселение Дороховское	Евро 1 серия РО - ТВО - 2	Садовые товарищества
1203	СНТ "Хлеб"	5075007130	СНТ	По факту	деревня Берёзово, Рузский городской округ, Московская область, СНТ "Хлеб"	1368d264-b703-4912-9f2b-6eb7d0dc2	г.о. Рузский	Сельское поселение Дороховское	Бункер 8 - ТВО - 1	Садовые товарищества
1204	СНТ "Шалито"	5075005559	СНТ	По факту	д. Кожино, СНТ "Шалито"	64b8859e-c177-4b18-8e5e-90bd773102	г.о. Рузский	Сельское поселение Старопольское	Евро 1 серия РО - ТВО - 2	Садовые товарищества
1205	СНТ "Шолово-1"	5075013711	СНТ	По факту	Московская область, Рузский район, д. Шолово	2e7a8139-ad8a-471d-b449-0f9ba7aa2	г.о. Рузский	Сельское поселение Волоховское	Обычный 0 75 - ТВО - 5	Садовые товарищества
1206	СНТ "Энергетик"	5075007098	СНТ	По факту	д. Лытчино, СНТ "Энергетик"	94e1aa02-464d-45c4-b94b-70b423252e	г.о. Рузский	Сельское поселение Дороховское	Евро 1 серия РО - ТВО - 3	Садовые товарищества
1207	СНТ "Энергия"	5075005380	СНТ	По факту	д. Глухово, СНТ "Энергия"	5e2d39c6-608c-4349-bce1-7b0e69f0ae	г.о. Рузский	Сельское поселение Дороховское	Евро 1 серия РО - ТВО - 2	Садовые товарищества
1208	СНТ "ЭХО"	5075010686	СНТ	По факту	д. Морено, СНТ "Эхо"	aa4c0ebf-152e-4d82-8402-38e8463643	г.о. Рузский	Сельское поселение Коломенское	Евро 1 серия РО - ТВО - 4	Садовые товарищества
1209	СНТ "ДОЛМАТОВО"	5075006150	СНТ	По факту	деревня Иваново, Рузский городской округ, Московская область, СНТ "Долматово"	ce91eed1-87b2-4401-94d5-66e305eae6	г.о. Рузский	Сельское поселение Ивановское	Евро 1 серия РО - ТВО - 3	Садовые товарищества
1210	СНТ "Яблонька"	5075003061	СНТ	По факту	Московская область, Рузский район, п. Тучково, СНТ "Яблонька"	f57325c6-4841-45ae-913a-829b1b1f04	г.о. Рузский	Сельское поселение Тучковское	Евро 1 серия РО - ТВО - 5	Садовые товарищества
1211	СНТ «АНЮТА»	5075003003	СНТ	По факту	д. Косовино, СНТ "Анюта"	4ac01b60-390e-417b-8590-ccc0c0c489f	г.о. Рузский	Сельское поселение Коломенское	Обычный 0 75 - ТВО - 2	Садовые товарищества
1212	СНТ «Астра»	5075007595	СНТ	По факту	деревня Болтино, СНТ "Поланна", Рузский г.о., Московская область	37f509fe-2678-4231-a269-add1e83732	г.о. Рузский	Сельское поселение Старопольское	Евро 1 серия РО - ТВО - 6	Садовые товарищества
1213	СНТ «Бабьево»	5075014916	СНТ	По норме	п. Бабьево, СНТ "Бабьево"	222a5e41-e07f-401c-b30c-c53d6b025f	г.о. Рузский	Сельское поселение Старопольское	Бункер 8 - ТВО - 1	Садовые товарищества
1214	СНТ «ВЕРЖЖИ»	5075004347	СНТ	По факту	Рузский р-н, д.Иваново д. Лытчино, снт Бережки	ad72e641-182c-4940-be99-c72c073db6	г.о. Рузский	Сельское поселение Коломенское	Евро 1 серия РО - ТВО - 2	Садовые товарищества
1215	СНТ «Богатеево»	5075011351	СНТ	По норме	д. Паново, СНТ "Богатеево"	09c9c001-2124-464b-95c7-fc88336c6d	г.о. Рузский	Сельское поселение Коломенское	Евро 1 серия РО - ТВО - 5	Садовые товарищества
1216	СНТ «Вдохновение»	5075008574	СНТ	По факту	д. Макиенка, СНТ "Вдохновение"	1ecb59fd-4773-4339-8468-39d4d0772	г.о. Рузский	Сельское поселение Дороховское	Обычный 0 75 - ТВО - 1	Садовые товарищества
1217	СНТ «Ветина»	5075007309	СНТ	По норме	Вблизи д. Денисенка, Рузский р-н снт Вейна	dc1ae1e1-b02a-4280-9479-1d280bba9c	г.о. Рузский	Сельское поселение Волоховское	Евро 1 серия РО - ТВО - 2	Садовые товарищества
1218	СНТ «Весна»	5075014377	СНТ	По факту	д. Сухарево, СНТ "Весна"	414899ac-9c0a-4d9b-8682-07f4ae70d9	г.о. Рузский	Сельское поселение Старопольское	Евро 1 серия РО - ТВО - 4	Садовые товарищества
1219	СНТ «Ветеран МГУ»	5075015050	СНТ	По норме	д. Шалчино, Рузский р-н Снт Ветеран МГУ	ce9d4376-4306-4ad1-b812-e6046c9951	г.о. Рузский	Сельское поселение Дороховское	Евро 1 серия РО - ТВО - 1	Садовые товарищества
1220	СНТ «Ветеран»	5075168922	СНТ	По факту	п. Тучково, СНТ "Ветеран"	44a31488-e020-4097-ad7b-2ae1d4381f	г.о. Рузский	Сельское поселение Тучковское	Евро 1 серия РО - ТВО - 5	Садовые товарищества
1221	СНТ «Воронцово»	5075005083	СНТ	По факту	д. Глухово, СНТ "Воронцово"	4a07773a-416f-4529-bbbb-0f35e94f339	г.о. Рузский	Сельское поселение Старопольское	Евро 1 серия РО - ТВО - 2	Садовые товарищества
1222	СНТ «Восход»	5075008006	СНТ	По норме	Московская область, Рузский р-н, поселок Тучково	42616be7-114e-4881-853b-3892d221e	г.о. Рузский	Сельское поселение Тучковское	Евро 1 серия РО - ТВО - 4	Садовые товарищества
1223	СНТ «Гвардеец»	5075006062	СНТ	По факту	д. Сорочино, СНТ "Гвардеец"	0e29f162-bb96-4119-bdea-7c56e6b290	г.о. Рузский	Сельское поселение Ивановское	Обычный 0 75 - ТВО - 4	Садовые товарищества
1224	СНТ «Горно»	5075006721	СНТ	По факту	Московская область, Рузский район, д. Новозащитино	3174009d-4209-417a-b99b-b11b6639a	г.о. Рузский	Сельское поселение Волоховское	Обычный 0 75 - ТВО - 2	Садовые товарищества

1225	СНТ «ГОРОДИЛОВО»	5075003566	СНТ	По норму	п. Новотерлево, СНТ "Городилово"	650606b-3d6a-4451-925b-6042002694b	г.о. Рузский	Сельское поселение Староосинское	Евро 1 серия РО - ТБО - 3	Садовые товарищества
1226	СНТ «ЛУЖЬ»	5075012147	СНТ	По факту	д. Контемирово, в/д М-1 Беларуса, 85 км, СНТ "ЛУЖЬ"	7e4e9d83-cdb5-4138-9ac2-68f6166215	г.о. Рузский	Сельское поселение Дорословское	Евро 1 серия РО - ТБО - 3	Садовые товарищества
1227	СНТ «Дорохово»	5075017459	СНТ	По факту	д. Землино, СНТ "Дорохово"	ba238e26-8e46-474d-8844-70b041002d	г.о. Рузский	Сельское поселение Дорословское	Евро 1 серия РО - ТБО - 2	Садовые товарищества
1228	СНТ «Дружба» (Руза)	5075008824	СНТ	По факту	п. Дорохово, СНТ "Дружба"	b22d6b6e-3e8a-4e95-8704-9d3396922f	г.о. Рузский	Сельское поселение Дорословское	Евро 1 серия РО - ТБО - 10	Садовые товарищества
1229	СНТ «Лесная поляна»	5075015889	СНТ	По факту	д. Суворово, СНТ "Лесная поляна"	e09a0b4d-7d57-4013-8264-6e462e744e	г.о. Рузский	Сельское поселение Дорословское	Евро 1 серия РО - ТБО - 5	Садовые товарищества
1230	СНТ «Дубрава»	5075010196	СНТ	По факту	д. Усадьбо, СНТ "Дубрава"	e64b01af-5487-4238-8d44-206f1af1	г.о. Рузский	Сельское поселение Дорословское	Евро 1 серия РО - ТБО - 2, Бункер 8 - КТМ - 1	Садовые товарищества
1231	СНТ «Елица МИИГА»	5075006129	СНТ	По факту	д. Алексин, СНТ "Елица МИИГА"	2eac3d7f-b933-438b-93d9-7ded51a545f	г.о. Рузский	Сельское поселение Дорословское	Евро 1 серия РО - ТБО - 3	Садовые товарищества
1232	СНТ «Бельничье»	5075003538	СНТ	По факту	д. Бельничье, СНТ "Бельничье"	f9f07362-79fd-407f-b5ac-4366d29862	г.о. Рузский	Сельское поселение Вязовское	Бункер 8 - ТБО - 1	Садовые товарищества
1233	СНТ «ДОРОХОВЬ»	5075006810	СНТ	По факту	п. палеоплата Полушкино, СНТ "Деревце"	6bc16109-e87d-4d4f-9795-60e9279334	г.о. Рузский	Сельское поселение Колобнянское	Бункер 8 - ТБО - 1	Садовые товарищества
1234	СНТ «ЗЕЛЕНАЯ ДОЛИНА»	5075003510	СНТ	По факту	д. Алексин, СНТ Зелёная Долина	899d14ec-e3e8-4841-820b-609e2c24ff	г.о. Рузский	Сельское поселение Дорословское	Евро 1 серия РО - ТБО - 2	Садовые товарищества
1235	СНТ «Империум»	5075013542	СНТ	По норму	г. Руза, ул. Минеральный, д. 9	91bb3b16-e01f-49b6-870a-823d885c36	г.о. Рузский	Сельское поселение Руза	РСО сетка РО - РСО - 1; Евро 1 серия РО - ТБО - 7; Бункер 8 - КТМ - 1	МКД
1236	СНТ «Интернационалист»	5075003703	СНТ	По факту	д. Маленка, Рузский р-н снт интернационалист	e25274b-90bb-4297-8890-8805a0694d	г.о. Рузский	Сельское поселение Дорословское	Евро 1 серия РО - ТБО - 4	Садовые товарищества
1237	СНТ «Калининце»	5075007281	СНТ	По факту	п. Дорохово, СНТ "Калининце"	9ac1a16d-e5eb-4d06-8bda-3c5fab3b0d	г.о. Рузский	Сельское поселение Дорословское	Евро 1 серия РО - ТБО - 4	Садовые товарищества
1237	СНТ «КАЛИНИКА»	5075010573	СНТ	По факту	Крюково, Рузский го	469a4bb-0559-455a-921b-88552c46e4	г.о. Рузский	Сельское поселение Колобнянское	Евро 1 серия РО - ТБО - 4	Садовые товарищества
1238	СНТ «Кайтемирово»	5075006922	СНТ	По факту	д. Контемирово, СНТ "Контемирово"	373156b8-8030-42c5-814b-7678f5f020	г.о. Рузский	Сельское поселение Дорословское	Евро 1 серия РО - ТБО - 3	Садовые товарищества
1239	СНТ «Каравай»	5075013581	СНТ	По факту	деревня Андреево, Рузский городской округ, Московская область, СНТ "Каравай"	58d9b1cc-8f20-4c8e-b3c5-9999e6f7991	г.о. Рузский	Сельское поселение Дорословское	Бункер 8 - ТБО - 1	Садовые товарищества
1240	СНТ «Красная Пресня»	5075004090	СНТ	По факту	д. Маленка, СНТ "Красная Пресня"	512d04b9-4935-4e60-8b77-4b2b43b638	г.о. Рузский	Сельское поселение Дорословское	Евро 1 - ТБО - 3; Бункер 8 - ТБО - 1	Садовые товарищества
1241	СНТ «Лада»	5075008849	СНТ	По факту	д. Маленка, СНТ "Лада"	a530e811-4d8a-4b32-8f39-495d17b26	г.о. Рузский	Сельское поселение Дорословское	Евро 1 серия РО - ТБО - 3	Садовые товарищества
1242	СНТ «ЛЕСНАЯ ПОЛЯНА ИЛЬИНА РУССЬ»	5075010165	СНТ	По факту	д. Дорохово, СНТ "Лесная поляна"	6c21147f-b271-4838-4138-51b3e302e2	г.о. Рузский	Сельское поселение Дорословское	Евро 1 серия РО - ТБО - 3	Садовые товарищества
1243	СНТ «Локер»	5075012288	СНТ	По факту	д. Крюково СНТ Локер	d03e0a8-6b8a-46d2-9e4b-b79344316fc	г.о. Рузский	Сельское поселение Колобнянское	Евро 1 серия РО - ТБО - 3	Садовые товарищества
1244	СНТ «Маринское»	5075007080	СНТ	По факту	д. Марьино, СНТ "Маринское"	d6709a5b-47b2-440b-8937-4848d4a286	г.о. Рузский	Сельское поселение Дорословское	Бункер 8 - ТБО - 1	Садовые товарищества
1244	СНТ «Мебельщик»	5075014271	СНТ	По факту	п. Дорохово, СНТ "Мебельщик"	17d3d9e5-3e04-4e85-9434-642683227f	г.о. Рузский	Сельское поселение Дорословское	Евро 1 серия РО - ТБО - 1	Садовые товарищества
1245	СНТ «Московский хитник»	5075004756	СНТ	По факту	д. Контемирово, СНТ "Московский хитник"	6c66e1c8-bbac-40fd-b743-42b71700c5	г.о. Рузский	Сельское поселение Дорословское	Евро 1 серия РО - ТБО - 2	Садовые товарищества
1246	СНТ «Плав»	5075010894	СНТ	По факту	деревня Подолы, Рузский городской округ, Московская область, СНТ "Плав"	472b88c0-d2b6-4fa8-841b-05c8b4c7e9a	г.о. Рузский	Сельское поселение Вязовское	Евро 1 серия РО - ТБО - 3	Садовые товарищества
1247	СНТ «Плав»	5075024230	СНТ	По факту	поселок Космодемьянский, Рузский городской округ, Московская область СНТ "Плав"	6e47b677-2191-4d6a-997a-65845c8168	г.о. Рузский	Сельское поселение Дорословское	Евро 1 серия РО - ТБО - 6	Садовые товарищества
1248	СНТ «Озерка»	5075010245	СНТ	По факту	Московская область, Рузский городской округ, д. Землино, СНТ Озерка	355c2017-4203-4286-8712-1b6824136f	г.о. Рузский	Сельское поселение Дорословское	Евро 1 серия РО - ТБО - 2	Садовые товарищества
1250	СНТ «ОЗЕРКА»	5075010870	СНТ	По факту	д. Бурино, СНТ "Озерка"	17998766-9094-4dd4-93c2-719248b79f	г.о. Рузский	Сельское поселение Вязовское	Обычный 0 75 - ТБО - 4, Бункер 8 - КТМ - 1	Садовые товарищества
1251	СНТ «Озона»	5075014779	СНТ	По факту	85-й километр, М-1 Беларуса, Московская область	9bc95c75-75ab-4e80-89c7-7b3c9f8cd7	г.о. Рузский	Сельское поселение Дорословское	Евро 1 серия РО - ТБО - 2	Садовые товарищества
1252	СНТ «Ольга»	5012034869	СНТ	По факту	д. Алексин, СНТ "Ольга"	b1b6359-8b95-4285-89e6-14417430e1	г.о. Рузский	Сельское поселение Дорословское	Евро 1 серия РО - ТБО - 3	Садовые товарищества
1253	СНТ «Партизанская-1»	5075015684	СНТ	По факту	д. Землино, СНТ Партизанская-1	77d228d9-4f01-430d-ba4c-4c8a4e809f9	г.о. Рузский	Сельское поселение Дорословское	Евро 1 серия РО - ТБО - 4	Садовые товарищества
1254	СНТ «ПОДЛИПКА-2»	5075003696	СНТ	По факту	д. Самошкино, СНТ "Подлипка-2"	b4f4d1f6-3296-4d70-8e61-1639a6d25f	г.о. Рузский	Сельское поселение Вязовское	Бункер 8 - ТБО - 1	Садовые товарищества
1255	СНТ «ПОДЛИНА» д. Воскресенское	5075003167	СНТ	По факту	Снт Подлина	a8d99a42-2884-4c7e-b9a0-3244860350	г.о. Рузский	Сельское поселение Староосинское	Обычный 0 75 - ТБО - 4	Садовые товарищества
1256	СНТ «Полынь» (д. Подолы)	5075009458	СНТ	По факту	д. Подолы, СНТ "Полынь"	838894eb-048d-4951-ae1a-313997ceff	г.о. Рузский	Сельское поселение Вязовское	Евро 1 - ТБО - 2	Сельские товарищества
1257	СНТ «Поречье»	5075016039	СНТ	По факту	п. Поречье, СНТ "Поречье"	e988471b-6d4c-42c1-9c8d-45e2781b6bb	г.о. Рузский	Сельское поселение Колобнянское	Евро 1 серия РО - ТБО - 2	Садовые товарищества

1258	СНТ «Пронетский пруд»	5075006915	СНТ	По факту	п. Доросково, СНТ "Пронетский пруд"	321a5896-9598-4124-9b2c-d606564f1	г.о. Рязань	Сельское поселение Доросковское	Евро I серия РО - ТБО - 3	Саломые товарищества
1259	СНТ «Радуга»	5075007450	СНТ	По факту	п. Петришево, СНТ "Радуга"	298c88a3-81bf-489a-87ba-3d66b2733	г.о. Рязань	Доросковское	Евро I серия РО - ТБО - 3	Саломые товарищества
1260	СНТ «Радуга»	5075005492	СНТ	По факту	п. Андреевское, СНТ "Радуга" КИТ №1	289eae5-075-42a1-b0d5-17d7ceb54	г.о. Рязань	Воложское	Платбор - РСО - I; Бункер 8 - ТБО - I	Саломые товарищества
1261	СНТ «Радуга»	5075005492	СНТ	По факту	п. Андреевское, СНТ "Радуга" КИТ №2	9bf1025-7260-4b0c-883a-6a32eb2dd6	г.о. Рязань	Воложское	Платбор - РСО - I; Бункер 8 - ТБО - I	Саломые товарищества
1261	СНТ «Радуга»	5075007901	СНТ	По факту	Московская область, Рязанский район, 64 км Минского шоссе, вблизи д. Хомьяки СНТ Радуга	74bc5f8d-2e72-4aee-80a2-b672d38b	г.о. Рязань	Воложское	Евро I серия РО - ТБО - 2	Саломые товарищества
1262	СНТ «Раполово»	5075007813	СНТ	По факту	п. Петришево, СНТ "Раполово"	0f90d478-45e1-486a-bc24-b6c539ed9c	г.о. Рязань	Доросковское	Евро I серия РО - ТБО - 6	Саломые товарищества
1263	СНТ «Ромашка»	5075012242	СНТ	По факту	п. Круково, СНТ "Ромашка"	97775ec-69d2-4bfd-bbd4-793748250f	г.о. Рязань	Катайнинское	Евро I серия РО - ТБО - 4	Саломые товарищества
1264	СНТ «Ротор»	5075011256	СНТ	По факту	п. Воробьево, СНТ "Ротор"	594436df-1689-4b91-49df-6105142b1	г.о. Рязань	Доросковское	Евро I серия РО - ТБО - 4	Саломые товарищества
1265	СНТ «Ружанка»	5075010534	СНТ	По факту	г. Рязань, СНТ "Ружанка"	5e0cfdbb-430b-49ff-84cb-3d6646ac9b	г.о. Рязань	Сельское поселение Доросковское	Бункер 8 - ТБО - 1	Саломые товарищества
1266	СНТ «РУЗА»	5075009955	СНТ	По факту	п. Талышкино, СНТ "Руза"	966d982-06ad-4ad3-975f-9c458d62ff	г.о. Рязань	Воложское	Обычный 0 75 - ТБО - 3	Саломые товарищества
1267	СНТ «Русские лани»	5075013768	СНТ	По факту	п. Сураево, СНТ "Русские лани"	53ef8cf6-d3f6-431c-8909-5121709d8f2	г.о. Рязань	Доросковское	Евро I серия РО - ТБО - 6	Саломые товарищества
1268	СНТ «Русские юрты»	5075015839	СНТ	По факту	п. Колобовино, СНТ "Русские юрты"	ee287f8b-472a-45f7-9caa-8c37f1c893	г.о. Рязань	Воложское	Евро I серия РО - ТБО - 4	Саломые товарищества
1269	СНТ «Русское» МБД СССР	5075011030	СНТ	По факту	Московская область СНТ "Русское" МБД СССР	76f143f-6089-46d7-b8ab-cdd4e05863	г.о. Рязань	Воложское	Обычный 0 75 - ТБО - 2	Саломые товарищества
1270	СНТ «Русчел»	5075009994	СНТ	По факту	п. Березино, СНТ "Русчел"	0b1c7d9-c551-4e4a-9246-3d66f1c7fa	г.о. Рязань	Доросковское	Евро I серия РО - ТБО - 2	Саломые товарищества
1271	СНТ «Саяк»	5075010012	СНТ	По факту	п. Ниволово, СНТ "Саяк"	87b612d-9529-4196-662-4f4049bfb	г.о. Рязань	Доросковское	Бункер 8 - ТБО - I	Саломые товарищества
1272	СНТ «Саяк»	5075010012	СНТ	По факту	п. Максика, СНТ "Саяк"	87a78ba-c869-408d-868e-8d7f6552ae	г.о. Рязань	Доросковское	Евро I ТБО - 4; Бункер 8 - КИТ - I	Саломые товарищества
1273	СНТ «Светлана»	5075004548	СНТ	По факту	п. Комино, СНТ "Светлана"	45b8f7-b121-446b-8a55-b326a30d4d	г.о. Рязань	Сельское поселение Доросковское	Обычный 0 75 - ТБО - 3	Саломые товарищества
1274	СНТ «Светлана»	5075004548	СНТ	По факту	п. Комино, СНТ "Светлана"	45b8f7-b121-446b-8a55-b326a30d4d	г.о. Рязань	Сельское поселение Доросковское	Обычный 0 75 - ТБО - 3	Саломые товарищества
1275	СНТ «Светист»	5075007299	СНТ	По факту	п. Увалиново, СНТ "Светист, Рязанский го	347a218e-d607-430f-b520-7a29352d3	г.о. Рязань	Доросковское	Евро I серия РО - ТБО - 2	Саломые товарищества
1276	СНТ «Сосна»	5075016462	СНТ	По факту	п. Колобовино, СНТ "Сосна"	3e9d40b6-0b18-4b33-87eb-1a85625133	г.о. Рязань	Колобовинское	Евро I серия РО - ТБО - 3	Саломые товарищества
1277	СНТ «СОСНОВЫЙ БОР»	5075011680	СНТ	По факту	п. Поречье, СНТ Сосновый бор, Рязанский го	0d887310-6e35-4dce-8a3d-dbd4d9d4a31	г.о. Рязань	Сельское поселение Доросковское	Евро I серия РО - ТБО - 4	Саломые товарищества
1278	СНТ «СТАРАЯ РУЗА-ПРОСЕКА»	5075016128	СНТ	По факту	СНТ Стрела Руза-Просека, Рязанский городской округ, Московская область	6e03350-b50a-4b9a-f6fd-2e0fbd754f	г.о. Рязань	Сельское поселение Колобовинское	Евро I серия РО - ТБО - 1	Промышленность и коммуналь
1279	СНТ «Таруса-1»	5075006908	СНТ	По факту	п. Петришево, СНТ "Таруса-1"	4a8283d3-870b-498a-81d4-88a6d7d687	г.о. Рязань	Сельское поселение Доросковское	Евро I серия РО - ТБО - 3	Саломые товарищества
1280	СНТ «Трансмаш-2»	5075007740	СНТ	По факту	Московская область, Рязанский район, 84 км Минского шоссе, вблизи д. Хомьяки СНТ Трансмаш-2	862f7f1-6873-48b0-9a7f-01e9a7f64532	г.о. Рязань	Сельское поселение Доросковское	Евро I ТБО - 3	Саломые товарищества
1281	СНТ «Турниш»	5075010615	СНТ	По факту	п. Увалково, СНТ "Турниш"	61c9d9b-f1c2-4c32-8765-40a5703634	г.о. Рязань	Сельское поселение Доросковское	Евро I серия РО - ТБО - 3	Саломые товарищества
1281	СНТ «Увалково»	5075008180	СНТ	По факту	Московская область, Рязанский городской округ, вблизи д. Хрушево, СНТ Увалково	2eabdfe-2b7f-456d-88d4-b9203d8e4	г.о. Рязань	Сельское поселение Катайнинское	Евро I серия РО - ТБО - 3	Саломые товарищества
1283	СНТ «Фобос»	5075010975	СНТ	По факту	п. Молодиново, СНТ "Фобос"	8c1f08db-c30e-473b-b9e4-788c9c758a	г.о. Рязань	Тучковское	Евро I серия РО - ТБО - 4	Саломые товарищества
1285	СНТ «Хвойный бор»	5075006680	СНТ	По факту	деревня Вотино, Рязанский городской округ, Московская область	67db23aa-9c79-47f8-b4e3-5356a6c58	г.о. Рязань	Сельское поселение Колобовинское	Евро I серия РО - ТБО - 1	ИЖС (Площадки объектов недвижимости)
1286	СНТ «Хуломиник-График-1»	5075008159	СНТ	По факту	Рязанский район вблизи п. Тучково СНТ Хуломиник-График-1	59624210-b05d-4055-49ea-c70267b9a	г.о. Рязань	Тучковское	Евро I серия РО - ТБО - 3	Саломые товарищества
1288	СНТ «Хуломиник-График-2»	5075016550	СНТ	По факту	Рязанский район вблизи п. Тучково СНТ Хуломиник-График-2	59624210-b05d-4055-49ea-c70267b9a	г.о. Рязань	Тучковское	Евро I серия РО - ТБО - 4	Саломые товарищества
1289	СНТ «Шипово-2»	5075012757	СНТ	По нормам	Московская область, Рязанский район, д. Шипово	2f67839-ae8a-471d-b449-0f09b637aa2	г.о. Рязань	Сельское поселение Воложское	Обычный 0 75 - ТБО - 3	Саломые товарищества
1290	СНТ «Эра»	5075013944	СНТ	По факту	Самолучское некоммерческое товарищество Эра, Рязанский городской округ, Московская область	e3858b5-18b4-439f-b9cf-2464d469315	г.о. Рязань	Сельское поселение Доросковское	Евро I серия РО - ТБО - 2	Саломые товарищества

1291	СНТ «Вельмо»	5075004844	СНТ	По норме	Московская область, Ружский городской округ, д. Давыдовское, СНТ «Вельмо»	84878797-570b-4104-b6f3-8b1e9af151	г.о. Ружский Колдобинское	Сельское поселение Колдобинское	Евро 1 серий РО - ТВО - 3	Садовые товарищества
1292	СНТ «Лесное»	5075024255	СНТ	По факту	Московская область, Ружский городской округ, Колдобинское поселение д. Молодиново, СНТ «Лесное»	7aaf1b07-3e7f-4e0b-47de-914b20c77b	г.о. Ружский Колдобинское	Сельское поселение Колдобинское	Евро 1 серий РО - ТВО - 2	Садовые товарищества
1293	СНТ МВД СССР «Русское-2»	5075019590	СНТ	По факту	деревня Успенское, Ружский городской округ, Московская область СНТ МВД СССР «Русское-2»	b1673a1-e604-4d7d-4a64-907793b9bc	г.о. Ружский Деревновское	Сельское поселение Волховское	Обычный 0.75 - ТВО - 3	Садовые товарищества
1294	СНТ «Совфрахтовец»	5075014070	СНТ	По факту	д. Говоркино, СНТ «Совфрахтовец»	7b71827b-e3be-406e-b3ab-e0914866e5f	г.о. Ружский Деревновское	Сельское поселение Деревновское	Евро 1 серий РО - ТВО - 3	Садовые товарищества
1295	СНТ СН «Рублевск»	5075010277	СНТ	По факту	д. Березино, СНТ «Рублевск»	0680440-b057-4291-a643-1d7474626	г.о. Ружский Деревновское	Сельское поселение Деревновское	Евро 1 серий РО - ТВО - 5	Садовые товарищества
1296	СПК «Лашита»	5075009436	СНТ	По факту	деревня Петришино, Ружский городской округ, Московская область, СНТ «Лашита»	ada1cd48-6a05-479d-9f81-0fb257bc6d8	г.о. Ружский Деревновское	Сельское поселение Деревновское	Евро 1 серий РО - ТВО - 1	Садовые товарищества
1297	СПК «Апальчино-1 УМ»	5075009480	СНТ	По факту	Московская область, Ружский район, д. Апальчино	a336a9d3-a151-0044-9180-a47096473f	г.о. Ружский Деревновское	Сельское поселение Деревновское	Евро 1 серий РО - ТВО - 2	Садовые товарищества
1298	СПК «ЕЛЬНИКИ-2»	5075012468	СНТ	По норме	д. Бунино, СНТ «Ельники-2»	49ac5c4c-a3e8-42be-85a8-7b79495e47f	г.о. Ружский Деревновское	Сельское поселение Волховское	Обычный 0.75 - ТВО - 1	Садовые товарищества
1299	СПК «Кентар»	5075009472	СНТ	По норме	деревня Староимское, Ружский городской округ, Московская область СПК «Кентар»	992b329f-7482-4c6e-a005-d0974be5431	г.о. Ружский Деревновское	Сельское поселение Деревновское	Евро 1 серий РО - ТВО - 1	Садовые товарищества
1300	СПК «МНП»	5075010284	СНТ	По факту	СПК Мир деревня Алексеево, Ружский городской округ, Московская область	902e2c59-469b-4d86-9c8b-19f68d3eada	г.о. Ружский Деревновское	Сельское поселение Деревновское	Евро 1 серий РО - ТВО - 4	Садовые товарищества
1301	СПК «САДОВОД-НИГНАТЬЕВО»	5075011538	СНТ	По факту	Московская область, Ружский район, д. Игнатьево	654981b1-7467-4f7e-8dce-a0a216ee0d21	г.о. Ружский Колдобинское	Сельское поселение Колдобинское	Евро 1 серий РО - ТВО - 3	Садовые товарищества
1302	СПСВСНПО «НОВЬ»	5075018854	Производство	По норме	д. Хотельево	52397712-4538-46b5-8893-2d8972617	г.о. Ружский Деревновское	Сельское поселение Деревновское	Подбор - КТМ - 1, Буннер 8 - ТВО - 2	МКД
1303	СПСРСБИ В КП «Белый Лебедь»	5075032810	СНТ	По факту	деревня Новозолотово, ул. Солнечная д. 23, Ружский городской округ, Московская область	73ba014e-2f02-491d-885d-a87b78924af	г.о. Ружский Деревновское	Сельское поселение Волховское	Буннер 8 - ТВО - 1	Производство и коммерция
1304	СТП «ЗВН-Рузов»	5075011305	СНТ	По факту	садовое товарищество ЗВН-Рузов, Ружский городской округ, Московская область	3802c1e-1517-4e29-9f08-ae1164c55f6f	г.о. Ружский Деревновское	Сельское поселение Деревновское	Евро 1 серий РО - ТВО - 3	Садовые товарищества
1305	СТСН «Палеево»	5075012027	СНТ	По факту	г. Горбачево, СНТ «Палеево»	9ac14810-04db-456b-8862-659008f729f	г.о. Ружский Деревновское	Сельское поселение Деревновское	Евро 1 серий РО - ТВО - 3	Садовые товарищества
1306	ТАНДЕР АО	2310031475	Сети	По факту	г. Рузов, Мирорайон, д. 17 (Мирлит-Бейте)	П19f8e9-918d-4c64-a175-5f12362d546	г.о. Ружский Руза	Сельское поселение Руза	Бак 360 л - ТВО - 1	Производство и коммерция
1307	ТАНДЕР АО	2310031475	Сети	По факту	деревня Орешки, Ружский городской округ, Московская область (Мирлит Запирательство)	4d01ca31-8e93-480e-1b0d4b4a70	г.о. Ружский Колдобинское	Сельское поселение Колдобинское	Бак 360 л - ТВО - 1	Производство и коммерция
1308	ТАНДЕР АО	2310031475	Сети	По факту	мирорайон Восточный, 30, рабочий поселок Тучково, Ружский городской округ, Московская область (Мирлит-Большинское)	e133d08f3bc1-4a21-95c2-918be672b7f	г.о. Ружский Тучково	Сельское поселение Тучково	Бак 360 л - ТВО - 1	Производство и коммерция
1309	ТАНДЕР АО	2310031475	Сети	По факту	мирорайон Восточный, 30, рабочий поселок Тучково, Ружский городской округ, Московская область (Мирлит-Большинское)	970b4e2f137e-47ab-965e-4f6ab6f8baaf	г.о. Ружский Тучково	Сельское поселение Тучково	Бак 360 л - ТВО - 2	Производство и коммерция
1310	ТАНДЕР АО	2310031475	Сети	По факту	Ружский р-н, д. Нестерово, д. 42 (Мирлит Тешин)	b3be1e15-d7ea-4a77-b715-70989727d6f	г.о. Ружский Сельское поселение	Сельское поселение Деревновское	Бак 360 л - ТВО - 2	Производство и коммерция
1311	ТАНДЕР АО	2310031475	Сети	По факту	улица Виския, 18, поселок Деревновское, Ружский городской округ, Московская область (Мирлит Малжино)	de5c9d72-4c3e-4e6e-8a0b-fc85ca4352	г.о. Ружский Деревновское	Сельское поселение Деревновское	Бак 360 л - ТВО - 2	Производство и коммерция
1312	ТАНДЕР АО	2310031475	Сети	По факту	Ульяновская улица, 10, Руза, Московская область (Мирлит Тракт)	00e49d021a33-496f-8da2-eeaa1ca4e6f	г.о. Ружский Руза	Сельское поселение Руза	Бак 360 л - ТВО - 2	Производство и коммерция
1313	ТАНДЕР АО	2310031475	Сети	По факту	Федеративная улица, 19, Руза, Московская область (Мирлит Новорыбальское)	e95c7004-e27b-4b7e-99e5-2b5698a27	г.о. Ружский Руза	Сельское поселение Руза	Бак 360 л - ТВО - 2	Производство и коммерция
1314	Товарищество собственников недвижимости «Ветеринар»	5075004918	СНТ	По факту	д. Горбачево, СНТ «Ветеринар»	0cc0eadd11-66a8-4693-8c38-5004ea7533	г.о. Ружский Деревновское	Сельское поселение Деревновское	Евро 1 серий РО - ТВО - 3	Садовые товарищества
1315	ТРАНЗИТ ООО	5075371410	Коммерция	По норме	г. Тучково, ул. Лебедево, д. 29	e3120646-ebde-4c31-974a-5485c18d6ef	г.о. Ружский Тучково	Сельское поселение Тучково	РСО сетка РО - РСО - 1, Евро 1 серий РО - ТВО - 5	МКД
1316	ТРАНСПОРТИК СНТ	5075039070	СНТ	По факту	143160 Московская область Ружский городской округ, д. Вилы д. Алексеево	cb3k5038-a3db-47f0-9b10-78f3b4d433	г.о. Ружский Деревновское	Сельское поселение Деревновское	Евро 1 серий РО - ТВО - 4	Садовые товарищества
1317	ТСЖ «Москворешное»	5075027954	МКД (ЛК2)	По норме	п. Тучково ул. Москворешная, вл. 2, к. 4	dc462bd2-4efe-46f4-a27c-442db5a80f3	г.о. Ружский Тучково	Сельское поселение Тучково	РСО сетка РО - РСО - 1, Евро 1 серий РО - ТВО - 2, Евро 1 серий РО - ТВО - 2	МКД
1318	ТСЖ «Бере мёр»	5075372654	МКД (Прочие)	По факту	Ружский г.о., РП Тучково, дом 14, стр. 8	fe8089fb-d809-4f5e-a764-e30c-2405f81b	г.о. Ружский Тучково	Сельское поселение Тучково	РСО сетка РО - РСО - 1, Евро 1 серий РО - ТВО - 5	МКД
1319	ТСЖ «Дом у реки»	5075023075	МКД (ЛК2)	По норме	г. Руза, ул. Говоркино, д. 2a	62910bc0-fae9-450b-bc83-52180a649e	г.о. Ружский Руза	Сельское поселение Руза	РСО сетка РО - РСО - 1, Евро 1 серий РО - ТВО - 7	МКД
1320	ТСЖ «Дом у реки»	5075023075	МКД (ЛК2)	По норме	г. Руза, ул. Говоркино, д. 27	a73b0a3c-4317-4081-9965-1a6e46ef7	г.о. Ружский Руза	Сельское поселение Руза	Евро 1 серий РО - ТВО - 2	МКД
1321	ТСЖ «Спутник»	5075031503	МКД (ЛК2)	По норме	п. Колдобино, ул. Заволжская, д. 10	8dbb25bf1377-4a9a-8b64-df099a488e	г.о. Ружский Колдобинское	Сельское поселение Колдобинское	РСО сетка РО - РСО - 1, Евро 1 серий РО - ТВО - 6, Буннер 8 - КТМ - 1	МКД

1322	ТСН "Коммунальник"	5075006930	СНТ	По факту	п. Колобовино, СНТ "Коммунальник"	0881818b-361e-4650-80f6-66044829982	г.о. Рузский	сельское поселение Шолоховское	Евро 1 серия РО - ТВО - 2	Сараевые товарищества
1323	ТСН "ЛУЧ"	5075016254	СНТ	По факту	д. Щелканово, СНТ "ЛУЧ"	301e5702-a2b0-44f7-846e-0746f12b532	г.о. Рузский	Сельское поселение Волжское	Евро 1 серия РО - ТВО - 4	Сараевые товарищества
1324	ТСН "Гаруса"	5075005608	СНТ	По факту	д. Петрищево, СНТ "Гаруса"	62a20c10-03e7-4892-8487-88765316e6f	г.о. Рузский	Сельское поселение Волжское	Евро 1 серия РО - ТВО - 4	Сараевые товарищества
1325	ТСН «Вихале 1»	5075027120	МКД (Прочие)	По факту	Московская область, Рузский район, п. Дорохово, ул. Вихале, д. 14	43c38061-4f95-4a26-8366-0f16c2278f7	г.о. Рузский	Сельское поселение Дороховское	PCO сетка РО - PCO - 1; Евро 1 серия РО - ТВО - 3	МКД
1326	ТСН «МАМОШИНО КОЛЬ»	5075029422	СНТ	По факту	д. Мамошино	6e19659e-e849-4993-421f-08622497f4	г.о. Рузский	Сельское поселение Волжское	Обычный 0 75 - ТВО - 4	Сараевые товарищества
1327	ТСН «РОСИНКА»	5075006834	СНТ	По факту	д. Лышково, СНТ "Росинка"	3449d1a7-100a-4315-bf76-69498093cf	г.о. Рузский	Сельское поселение Дороховское	Бункер 8 - ТВО - 1	Сараевые товарищества
1328	ТСН «Солнышко»	5075008743	СНТ	По факту	Рузский городской округ, п. Тучково, ст. Театральная, Московская область, ТСН Солнышко	89a5044f-ca52-4d87-8868-3b42d87ea03	г.о. Рузский	Тучково	Евро 1 серия РО - ТВО - 4	Сараевые товарищества
1329	ТСН Пупки	5075010213	СНТ	По факту	д. Пупки, СНТ "Пупки"	152d0597-dae7-4a71-ae9f-cae762eed5a	г.о. Рузский	Сельское поселение Волжское	Обычный 0 75 - ТВО - 4	Сараевые товарищества
1330	ТУЧКОВО - СЕРВИС ООО	5075369806	Коммерция	По норме	п. Тучково ул. Партизан 33	4c22c094-f3a2-416c-888a-8525a77f14e	г.о. Рузский	Тучково	PCO сетка РО - PCO - 1; Евро 1 серия РО - ТВО - 4. Бункер 8 - КТМ - 1	МКД
1331	Управление судебного департамента в МО	7703200214	Бюджетные организации	По факту	Социалистическая ул., д. 25, г. Руза, Московская область	1555b393-e3e7-4509-8710-16e5e6a55	г.о. Рузский	Руза	Обычный 0 75 - ТВО - 1	Объекты социальной инфраструктуры, административные
1332	УФКНИМПА АДМИНИСТРАЦИИ РСО МО	5075038498	Бюджетные организации	По норме	г. Руза, пер. Урицкого, д. 10	6732e88b-6c04-46b9-b1c9-2640850a8f8	г.о. Рузский	Руза	PCO сетка РО - PCO - 1; Евро 1 серия РО - ТВО - 2	МКД
1333	ФАРМАТИЛЬ ООО	5075371121	Коммерция	По норме	п. Тучково, ул. Солнечная, д. 4	2370824c-98e1-4582-4699-60053f86bd4	г.о. Рузский	Тучково	PCO сетка РО - PCO - 2; Евро 1 серия РО - ТВО - 5	МКД
1334	ФГБОУ ВО "РЭУ ИМ. Г.В. ПЛЕХАНОВА", РЭУ ИМ. Г.В. ПЛЕХАНОВА	7705043493	Бюджетные организации	По факту	Московская область, Рузский район, д. Щербинки	b71846d-462b-42b3-84a3-a1780a13e3f	г.о. Рузский	Сельское поселение Осташевское	Бункер 8 - ТВО - 1	Объекты социальной инфраструктуры, административные
1335	ФГБОУ высшего образования «Московский политехнический университет»	7719455553	Бюджетные организации	По норме	п. Тучково Береговой проезд	7615694-3a60-4f81-b27b-2ae1362a031	г.о. Рузский	Тучково	Подбор - PCO - 1; Евро 1 серия РО - ТВО - 3	ИЖС (Площадь общего пользования)
1336	ФГБОУ ВО "Российский государственный социальный университет"	7718084994	Бюджетные организации	По факту	поселок Бабьево, Рузский городской округ, Московская область	a1811e4b-474f-4592-9f86-2883237f8b6	г.о. Рузский	Сельское поселение Старорузское	Евро 1 серия РО - ТВО - 4	Объекты социальной инфраструктуры, административные
1337	ФГБОУ «Учебно-тренировочный центр «Негоровско»	5047186913	Бюджетные организации	По факту	деревня Волышино, д. 1Б, Рузский городской округ, Московская область	1f16a6b0-5b1f-4eae-9789-24f09e7e07e	г.о. Рузский	Сельское поселение Волжское	Обычный 0 75 - ТВО - 4	Объекты социальной инфраструктуры, административные
1338	ФГБОУ ВО «ДЮКЮ» Минобороны России по ВКС	7729314745	Спец. объекты	По факту	Московская обл. Рузский р-он, п. Старая Руза, в/г-317А, в/ч 86655, УПП в/ч 92925, столовая	f4210db0-12c4-408c-b480-9324c40623e	г.о. Рузский	Сельское поселение Старорузское	Евро 1 серия РО - ТВО - 3	Объекты социальной инфраструктуры, административные
1339	ФГКОУ ВО "Московский университет Министерства внутренних дел Российской Федерации имени В. Я. Катырева"	7728264570	Бюджетные организации	По факту	Московская область, Рузский район, п. Старорузское, МОФ Мосу МВД России имени В. Я. Катырева	211022d-b48c-4ed1-409c-f34e2294b6e	г.о. Рузский	Сельское поселение Старорузское	Обычный 0 75 - ТВО - 7; Евро 1 - ТВО - 4	Объекты социальной инфраструктуры, административные
1340	ФГКУ «Российский Центр обеспечения пунктов управления МЧС России» (ФГКУ «Российский ЦОПУ МЧС России»)	5075003262	Бюджетные организации	По факту	поселок Новотеряево, Рузский городской округ, Московская область	403c4b82-5580-44de-d303-72ae59b803c	г.о. Рузский	Сельское поселение Старорузское	Обычный 0 75 - ТВО - 19	Объекты социальной инфраструктуры, административные
1341	ФГКУ «Российский Центр обеспечения пунктов управления МЧС России» (ФГКУ «Российский ЦОПУ МЧС России»)	5075003262	Бюджетные организации	По факту	деревня Поречье, Рузский городской округ, Московская область	2a96004b-e33e-4f1d-b82c-a44b6a24611	г.о. Рузский	Сельское поселение Колобашинское	Подбор - ТВО - 1	ИЖС (Площадь общего пользования)
1342	ФГКУ «Российский Центр обеспечения пунктов управления МЧС России» (ФГКУ «Российский ЦОПУ МЧС России»)	5075003262	Бюджетные организации	По факту	деревня Устье, Рузский городской округ, Московская область (МЧС)	125c800e-2f6e-4f8f-9046-e68ec84b5ef	г.о. Рузский	Сельское поселение Старорузское	Евро 1 серия РО - ТВО - 9	Объекты социальной инфраструктуры, административные
1343	ФГУП «Дальневосточный саванарного типа «Солончатый берег»	5075006016	Прочие	По норме	д. Поречье, д. 27	081d4515-4076-44e1-b66c-16f85a5554b	г.о. Рузский	Сельское поселение Колобашинское	PCO сетка РО - PCO - 1; Евро 1 серия РО - ТВО - 3. Бункер 9 - КТМ - 1	МКД
1344	Филиал АО «Джи.Ес. Инжиниринг и Констракшн (Республика Корея)	6909107223	Производство	По факту	Московская область, Рузский городской округ, ст. Дороховское, 86 км Минского шоссе, д. 9, д. 10, ДП Электротехник Рус	b203335b-b0ba-44e4-9558-6b4d4b0417f	г.о. Рузский	Сельское поселение Дороховское	Бункер 8 - ТВО - 1	Производство и коммерция
1345	ФКУЗ "Санаторий "Руза" МВД России"	5075002685	Бюджетные организации	По факту	поселок Горбово, Рузский городской округ, Московская область	f6a8cd30-41c7-4512-ad04-7b061463150	г.о. Рузский	Сельское поселение Старорузское	Евро 1 серия РО - ТВО - 3	Производство и коммерция
1346	ФРЕШ MARKET ООО	7806461539	Сети	По факту	г. Руза, мкрн Северное сияние, д. 12	4f6c75e9-8632-44a3-99b1-e6ef40f0f0e	г.о. Рузский	Руза	Евро 1 - ТВО - 3	Производство и коммерция
1347	ФРЕШ MARKET ООО	7806461539	Сети	По факту	г. Руза, ул. Красная, д. 39	c1ef452c-7019-4a7e-ac05-1f8ef6a2d614f	г.о. Рузский	Руза	Евро 1 - ТВО - 3	Производство и коммерция

1348	Фролова Наталья Юрьевна	50756001388	Коммерция	По норме	с Покровское, ул. Консомольская, д. 9	52d47d6e-defb-4191-b774-b1a7d4b272	г.о. Рузский	Сельское поселение Дорозовское	РСО сетка РО - РСО - 1; Евро 1 1 серий РО - ТБО - 1	МКД
1349	Ханин С. Я.	507590013718	Торговля	По норме	п. Тучково, ул. Партизан, д. 27	988472f8-625d-4134-9add-ef61156ac11	г.о. Рузский	Тучково	РСО сетка РО - РСО - 2; Евро 1 1 серий РО - ТБО - 1; Евро 8 - КТМ - 1	МКД
1350	ЦЕНТР ПРАВОВОЙ ЗАЩИТЫ ООО	5075024771	Услуги	По норме	г. Руза, пл. Партизан, д. в	968594d5-6798-4b37-aa1e-23d6c8bc79c	г.о. Рузский	Руза	Евро 1 1 серий РО - ТБО - 1; Евро 1 1 серий РО - РСО - 1; Евро 1 1 серий РО - ТБО - 1; Евро 1 1 серий РО - ТБО - 1	Производство и коммунальщики
1351	ЦЗ РГО МКУ	5075021766	Бюджетные организации	По норме	г. Руза, пер. Урицкого, д. 1	1d7f6317-532f-44d8-be03-429d34d801f	г.о. Рузский	Руза	РСО сетка РО - РСО - 1; Евро 1 1 серий РО - ТБО - 1	МКД
1352	ЧЕЛПТАНО ООО	5075029493	Прочее	По норме	п. Тучково, ул. Советская, д. 20	02c26720-c8be-4bc2-4b64-6579844319	г.о. Рузский	Тучково	РСО сетка РО - РСО - 1; Евро 1 1 серий РО - ТБО - 1	МКД
1353	ЮЖНОЕ ТСН	5075029140	СНТ	По факту	поселение Замонино, Рузский городской округ, Московская область, ТСН Южное	5624831a-f687-47d3-6f73-2d5667f6164	г.о. Рузский	Сельское поселение Дорозовское	Евро 1 1 серий РО - ТБО - 2	Производство и коммунальщики
1354	ЮЛ/ФЛ Перминов А. Ю	772822058668	Прочее	По факту	деревня Контенирово, Рузский городской округ, Московская область, Деминский А.Ю.	37c7c6ba-8d6a-4fbc-838c-4dd13810666a	г.о. Рузский	Сельское поселение Дорозовское	Евро 1 1 - ТБО - 1	Производство и коммунальщики
1355	ЮПК ООО	5075024142	Услуги	По норме	п. Дорохово, ул. Кульбишева	4e1f5c1d-4f6d-4be3-b96d-ae7a0571d04	г.о. Рузский	Сельское поселение Дорозовское	Подбор - КТМ - 1; Евро 1 1 серий РО - ТБО - 2	ИЖС (Площадки общего пользования)
1356	РРО ИЖС			По норме	1-я Рабочая 39, поселок Дорохово, Рузский ГО, Московская область	6c6077d0-6147-4531-4b1f-682323a28f9e	г.о. Рузский	Сельское поселение Дорозовское	Евро 1 1 серий РО - ТБО - 1	ИЖС (Площадки общего пользования)
1357	РРО ИЖС			По норме	1-я Рабочая улица 24, поселок Дорохово, Рузский городской округ, Московская область	7e9d1f0c-e34c-48b2-4148-41864191a66f	г.о. Рузский	Сельское поселение Дорозовское	Евро 1 1 серий РО - ТБО - 1	ИЖС (Площадки общего пользования)
1358	РРО ИЖС			По норме	2-я Рабочая 34, поселок Дорохово, Рузский ГО, Московская область	465d988d-531f-4116-9998-14c6af73024	г.о. Рузский	Сельское поселение Дорозовское	Евро 1 1 серий РО - ТБО - 1	ИЖС (Площадки общего пользования)
1359	РРО ИЖС			По норме	Большая улица, 67, поселок Дорохово, Рузский городской округ, Московская область	358d5c25-9231-47b7-d36c-6492641927f	г.о. Рузский	Сельское поселение Дорозовское	РСО сетка РО - РСО - 2; Евро 1 1 серий РО - ТБО - 1	ИЖС (Площадки общего пользования)
1360	РРО ИЖС			По норме	Верхние-Заречная улица, 15, Руза, Московская область	c9194963-f8a2-4112-4467-ae1704721b	г.о. Рузский	Руза	Бак 120 л. - ТБО - 1	ИЖС (Поломоной сбор)
1361	РРО ИЖС			По норме	Верхние-Заречная улица, 1а, Руза, Московская область	686ba726-8f6e-4434-9116d-756ba6705	г.о. Рузский	Руза	Бак 120 л. - ТБО - 1	ИЖС (Поломоной сбор)
1362	РРО ИЖС			По норме	Верхние-Заречная улица, 5, Руза, Московская область	901f7061-c639-43b7-9316-57e24bd374	г.о. Рузский	Руза	Бак 120 л. - ТБО - 1	ИЖС (Поломоной сбор)
1363	РРО ИЖС			По норме	г. Руза, ул. Средние-Заречная, д. 5	154d3d2-d63b-46be-8fde-af595944af	г.о. Рузский	Руза	Евро 0.12 - ТБО - 1	ИЖС (Площадки общего пользования)
1364	РРО ИЖС			По норме	г. Руза, Ново-Заречная, д.11А	6e326119-4542-46b4-881d-0d7339b526c	г.о. Рузский	Руза	Бак 120 л. - ТБО - 1	ИЖС (Площадки общего пользования)
1365	РРО ИЖС			По норме	г. Руза, пл. Юбилейная, д.13, кв.3	07267276-69e8-4384-826c-821b20511f	г.о. Рузский	Руза	Бак 60 л. - ТБО - 1	ИЖС (Площадки общего пользования)
1366	РРО ИЖС			По норме	г. Руза, ул. 2-я Вышневолоцкая, д.2а	0c6ba891-4d9f-4e45-9406-83132d5451c	г.о. Рузский	Руза	Евро 0.12 - ТБО - 1	ИЖС (Площадки общего пользования)
1367	РРО ИЖС			По норме	г. Руза, ул. 2-я Дегтярская, д. 2б	033f0218-402a-4017-4b5b-1e4454d66f6	г.о. Рузский	Руза	Евро 0.12 - ТБО - 1	ИЖС (Площадки общего пользования)
1368	РРО ИЖС			По норме	г. Руза, ул. Верхние-Заречная, д. 1	4777b177-476f-4e6e-90df-116f7f796f6	г.о. Рузский	Руза	Евро 0.12 - ТБО - 1	ИЖС (Площадки общего пользования)
1369	РРО ИЖС			По норме	г. Руза, ул. Верхние-Заречная, д. 18	d1d44-85-b0e1-4038-9406-e8d8292027	г.о. Рузский	Руза	Бак 60 л. - ТБО - 1; Евро 0.12 - ТБО - 1	ИЖС (Площадки общего пользования)
1370	РРО ИЖС			По норме	г. Руза, ул. Верхние-Заречная, д. 36	9c5e7736-6d98-476c-9567-17d611a0f3	г.о. Рузский	Руза	Евро 0.12 - ТБО - 1	ИЖС (Площадки общего пользования)
1371	РРО ИЖС			По норме	г. Руза, ул. Вышневолоцкая, д. 10	d1826986-63a2-4642-b280-78b415344	г.о. Рузский	Руза	Евро 0.12 - ТБО - 1	ИЖС (Площадки общего пользования)
1372	РРО ИЖС			По норме	г. Руза, ул. Вышневолоцкая, д. 16	1c797d08-24fa-4b45-40d4-fa6ac1a231f	г.о. Рузский	Руза	Евро 0.12 - ТБО - 1	ИЖС (Площадки общего пользования)
1373	РРО ИЖС			По норме	г. Руза, ул. Вышневолоцкая, д. 19	4893225-96b4-488c-8067-e518787b3d1	г.о. Рузский	Руза	Евро 0.12 - ТБО - 1	ИЖС (Площадки общего пользования)
1374	РРО ИЖС			По норме	г. Руза, ул. Вышневолоцкая, д. 20	4c168165-af9e-460e-4370-808b1f0b6df	г.о. Рузский	Руза	Бак 120 л. - ТБО - 1	ИЖС (Площадки общего пользования)
1375	РРО ИЖС			По норме	г. Руза, ул. Вышневолоцкая, д. 31	2b4d1284-1e7f-4f0e-8821-22401aa1394	г.о. Рузский	Руза	Бак 120 л. - ТБО - 1	ИЖС (Площадки общего пользования)
1376	РРО ИЖС			По норме	г. Руза, ул. Вышневолоцкая, д. 47	aa01d6bc-a7b1-4887-a3a6-54292313e6	г.о. Рузский	Руза	Бак 120 л. - ТБО - 1	ИЖС (Площадки общего пользования)
1377	РРО ИЖС			По норме	г. Руза, ул. Волоколамская, д. 4	064f0ab0-f61a-4e87-9e86-ce98718496c	г.о. Рузский	Руза	Евро 1 1 - ТБО - 1	ИЖС (Площадки общего пользования)
1378	РРО ИЖС			По норме	г. Руза, ул. Девятых, д. 20	02c59d2ef9772-4a67-9a10-273690c160f	г.о. Рузский	Руза	Евро 0.12 - ТБО - 1	ИЖС (Поломоной сбор)
1379	РРО ИЖС			По норме	г. Руза, ул. Девятых, д. 7	1d7a96f6c4d8-4491-9997-af48a442728	г.о. Рузский	Руза	Бак 120 л. - ТБО - 1	ИЖС (Поломоной сбор)
1380	РРО ИЖС			По норме	г. Руза, ул. Дружбы, д. 2а	69b4860a-41f5-4d43-b3bd-4d865c6726	г.о. Рузский	Руза	Евро 0.12 - ТБО - 1	ИЖС (Поломоной сбор)
1381	РРО ИЖС			По норме	г. Руза, ул. Дружбы, д. 2г	12761ea2-d8ff-4b9a-8f0c-60b992398ef	г.о. Рузский	Руза	Евро 0.12 - ТБО - 1	ИЖС (Поломоной сбор)
1382	РРО ИЖС			По норме	г. Руза, ул. Лесная, д. 12	6d481078-6d5a-4f89-abfc-df6bb82746c	г.о. Рузский	Руза	Бак 120 л. - ТБО - 1	ИЖС (Поломоной сбор)
1383	РРО ИЖС			По норме	г. Руза, ул. Лесная, д. 11	71c96042-518c-4e5e-92ef-6d62d06098f	г.о. Рузский	Руза	Евро 0.12 - ТБО - 1	ИЖС (Поломоной сбор)
1384	РРО ИЖС			По норме	г. Руза, ул. Лесная, д. 14	61c96042-518c-4e5e-92ef-6d62d06098f	г.о. Рузский	Руза	Евро 0.12 - ТБО - 1	ИЖС (Поломоной сбор)
1385	РРО ИЖС			По норме	г. Руза, ул. Лесная, д. 31	760a6d44-1354-420b-9004-928a11a256f	г.о. Рузский	Руза	Евро 0.12 - ТБО - 1	ИЖС (Поломоной сбор)
1386	РРО ИЖС			По норме	г. Руза, ул. Лесная, д. 9	126ac192-2d2a-408c-6059-9c66d1e08f	г.о. Рузский	Руза	Бак 120 л. - ТБО - 1	ИЖС (Поломоной сбор)
1387	РРО ИЖС			По норме	г. Руза, ул. Нижние-Заречная, д. 10	95d53600-94d2-44ef-b468-ae1692d46c	г.о. Рузский	Руза	Евро 0.12 - ТБО - 1	ИЖС (Поломоной сбор)
1388	РРО ИЖС			По норме	г. Руза, ул. Нижние-Заречная, д. 12	21e026d-7d09-42d2-a99f-291734e0b3d	г.о. Рузский	Руза	Евро 0.12 - ТБО - 1	ИЖС (Поломоной сбор)
1389	РРО ИЖС			По норме	г. Руза, ул. Нижние-Заречная, д. 13	54c-0d6d-0d45-470e-9767-465c106294c	г.о. Рузский	Руза	Евро 0.12 - ТБО - 1	ИЖС (Поломоной сбор)
1390	РРО ИЖС			По норме	г. Руза, ул. Нижние-Заречная, д. 20	63918484-c006-476b-8fbc-4064810c26	г.о. Рузский	Руза	Евро 0.12 - ТБО - 1	ИЖС (Поломоной сбор)
1391	РРО ИЖС			По норме	г. Руза, ул. Нижние-Заречная, д. 9	671e4046-92fb-4d46-93a2-5f8a6cbb9	г.о. Рузский	Руза	Бак 60 л. - ТБО - 1	ИЖС (Поломоной сбор)
1392	РРО ИЖС			По норме	г. Руза, ул. Ново-Заречная, д. 2	475c2419-18c-404e-843e-0af5442406f	г.о. Рузский	Руза	Евро 0.12 - ТБО - 1	ИЖС (Поломоной сбор)
1393	РРО ИЖС			По норме	г. Руза, ул. Ново-Заречная, д. 21	410f6d65-134d-4e35-bb60-291316ed1b1	г.о. Рузский	Руза	Евро 0.12 - ТБО - 1	ИЖС (Поломоной сбор)
1394	РРО ИЖС			По норме	г. Руза, ул. Ново-Заречная, д. 25	8e708890-6568-4d6d-84d3-434e78e84d	г.о. Рузский	Руза	Бак 120 л. - ТБО - 1	ИЖС (Поломоной сбор)
1395	РРО ИЖС			По норме	г. Руза, ул. Ново-Заречная, д. 3	810d1b78-9a6f-460e-bbc7-f8ec18a354	г.о. Рузский	Руза	Бак 60 л. - ТБО - 1	ИЖС (Поломоной сбор)
1396	РРО ИЖС			По норме	г. Руза, ул. Ново-Заречная, д. 35	1558bde3-9315-4c6b-af14-e8d24abab1	г.о. Рузский	Руза	Евро 0.12 - ТБО - 1	ИЖС (Поломоной сбор)
1397	РРО ИЖС			По норме	г. Руза, ул. Ново-Заречная, д. 51	0e327066-c648-4490-b67c-6e4d289799f	г.о. Рузский	Руза	Бак 120 л. - ТБО - 1	ИЖС (Поломоной сбор)

1398	РРО ИЖС				г. Руза, ул. Полевая, д. 2а	00316609-6206-4821-452a-6b56417b	г.о. Рузский	Руза	Евро 1.1 - ТВО - 4, Буенер 8 РО - КТМ - 1	ИЖС (Площадки общего пользования)
1399	РРО ИЖС				г. Руза, ул. Русское лесничество, д. 1А	21ab1e2-0b6a-41a8-948a-9e25c488a	г.о. Рузский	Руза	Бак 120 л. - ТВО - 1	ИЖС (Паромовой сбор)
1400	РРО ИЖС				г. Руза, ул. Русское лесничество, д. 1/1	2b9c228-921d-4c1a-ab60-64f633b6b	г.о. Рузский	Руза	Евро 0.12 - ТВО - 1	ИЖС (Паромовой сбор)
1401	РРО ИЖС				г. Руза, ул. Русское лесничество, д. 10, кв. 1	4b6e6b1-4bdf-4722-8086-2b861ab7067	г.о. Рузский	Руза	Бак 120 л. - ТВО - 1	ИЖС (Паромовой сбор)
1402	РРО ИЖС				г. Руза, ул. Русское лесничество, д. 12	891f612a-f95a-4722-8086-3011e77866c	г.о. Рузский	Руза	Евро 0.12 - ТВО - 1	ИЖС (Паромовой сбор)
1403	РРО ИЖС				г. Руза, ул. Русское лесничество, д. 4	01952d5b3d7-41ab-9831-72a95e2336f	г.о. Рузский	Руза	Бак 120 л. - ТВО - 1	ИЖС (Паромовой сбор)
1404	РРО ИЖС				г. Руза, ул. Русское лесничество, д. 3	c6f14d71-7553-4d85-8b71-f66b3c0381f	г.о. Рузский	Руза	Бак 120 л. - ТВО - 1	ИЖС (Паромовой сбор)
1405	РРО ИЖС				г. Руза, ул. Русское лесничество, д. 6	213c5e92a-19d4-4438-3180-4099f1b5921	г.о. Рузский	Руза	Евро 0.12 - ТВО - 1	ИЖС (Паромовой сбор)
1406	РРО ИЖС				г. Руза, ул. Русское лесничество, д. 7	884a1b75-537-489e-859e-578bd602327	г.о. Рузский	Руза	Евро 0.12 - ТВО - 1	ИЖС (Паромовой сбор)
1407	РРО ИЖС				г. Руза, ул. Русское лесничество, д. 7/1	ad016d8e-7a12-4a45-8d55-8d4d99a4985	г.о. Рузский	Руза	Евро 0.12 - ТВО - 1	ИЖС (Паромовой сбор)
1408	РРО ИЖС				г. Руза, ул. Русское лесничество, д. 9	4cb3e780-018d-4319-a2ab-7997336e69f	г.о. Рузский	Руза	Евро 0.12 - ТВО - 1	ИЖС (Паромовой сбор)
1409	РРО ИЖС				г. Руза, ул. Русское лесничество, д. 1, кв. 1	2912d69d-8d77-829b-99c3-2d0190f7d9e	г.о. Рузский	Руза	Бак 60 л. - ТВО - 1	ИЖС (Паромовой сбор)
1410	РРО ИЖС				г. Руза, ул. Русское лесничество, д. 11	ed9f159b-821d-4f77-9506-15684944e9f	г.о. Рузский	Руза	Бак 120 л. - ТВО - 1	ИЖС (Паромовой сбор)
1411	РРО ИЖС				г. Руза, ул. Сосновая, д. 17	43e38a23-41ec-4f6c-8260-5e6b2568809	г.о. Рузский	Руза	Бак 120 л. - ТВО - 1	ИЖС (Паромовой сбор)
1412	РРО ИЖС				г. Руза, ул. Средние Зарешки, д. 11	cd974d67-9295-4169-b945-9a8e0a2e51e	г.о. Рузский	Руза	Евро 0.12 - ТВО - 1	ИЖС (Паромовой сбор)
1413	РРО ИЖС				г. Руза, ул. Средние Зарешки, д. 15	2f102abc-df38-4623-b78e-0f8194c3f0b1	г.о. Рузский	Руза	Евро 0.12 - ТВО - 1	ИЖС (Паромовой сбор)
1414	РРО ИЖС				г. Руза, ул. Средние Зарешки, д. 16	6b1be17b-8d45-4f8c-8d64-7b1028a90d9	г.о. Рузский	Руза	Евро 0.12 - ТВО - 1	ИЖС (Паромовой сбор)
1415	РРО ИЖС				г. Руза, ул. Средние Зарешки, д. 20	40845338-31b1-413a-8316-4f09a849292	г.о. Рузский	Руза	Евро 0.12 - ТВО - 1	ИЖС (Паромовой сбор)
1416	РРО ИЖС				г. Руза, ул. Средние Зарешки, д. 6	059e4e4-1e80-4f53-8318-3bc3e1e8661	г.о. Рузский	Руза	Евро 0.12 - ТВО - 1	ИЖС (Паромовой сбор)
1417	РРО ИЖС				г. Руза, ул. Средние Зарешки, д. 6	ed502f64-37ad-4fab-8f99-c799416ea771f	г.о. Рузский	Руза	Бак 60 л. - ТВО - 1	ИЖС (Паромовой сбор)
1418	РРО ИЖС				г. Руза, ул. Средние Зарешки, д. 7	e54d4f86-1752-412d-bec6-d140548836f	г.о. Рузский	Руза	Евро 0.12 - ТВО - 1	ИЖС (Паромовой сбор)
1419	РРО ИЖС				г. Руза, ул. Филипповское, д. 13	66008982-b6f8-4357-8d1e-8e481a11771	г.о. Рузский	Руза	Евро 1.1 - ТВО - 1	ИЖС (Площадки общего пользования)
1420	РРО ИЖС				г. Руза, ул. Цепочная, д. 12	8615ad2a-0471-4d67-8c80-5737b785f	г.о. Рузский	Руза	Евро 0.12 - ТВО - 1	ИЖС (Паромовой сбор)
1421	РРО ИЖС				г. Руза, ул. Цепочная, д. 18	72a5840e-9e2d-4052-a7d7-b2c7e89e64d	г.о. Рузский	Руза	Евро 0.12 - ТВО - 1	ИЖС (Паромовой сбор)
1422	РРО ИЖС				г. Руза, ул. Цепочная, д. 29	77177816-7697-4a7b-bb04-d673ed224d	г.о. Рузский	Руза	Бак 120 л. - ТВО - 1	ИЖС (Паромовой сбор)
1423	РРО ИЖС				г. Руза, ул. Цепочная, д. 41	1622220f-8160-4f6c-b5b1-c2975a9253g	г.о. Рузский	Руза	Евро 0.12 - ТВО - 1	ИЖС (Паромовой сбор)
1424	РРО ИЖС				г. Руза, ул. Шербилова, д. 25/3	11684263-8738-4d67-8b24-7999e2f68e	г.о. Рузский	Руза	Евро 0.12 - ТВО - 1	ИЖС (Паромовой сбор)
1425	РРО ИЖС				г. Руза, ул. Шербилова, д. 29	6049176b-c2e7-47e4-bd6f-12313ba437e	г.о. Рузский	Руза	Евро 0.12 - ТВО - 1	ИЖС (Паромовой сбор)
1426	РРО ИЖС				г. Руза, ул. Цепочная, д. 20	81171972-9194-4d6c-bf9c-1839f19299f	г.о. Рузский	Руза	Бак 120 л. - ТВО - 1	ИЖС (Паромовой сбор)
1427	РРО ИЖС				Г.О. Рузский, д. Выхомцево, д. 70	e92e766a-996b-4268-a4b1-0ba069e9d2d	г.о. Рузский	Сельское поселение Колобнянское	Бак 60 л. - ТВО - 1	ИЖС (Паромовой сбор)
1428	РРО ИЖС				д. Алпашинское, шоссе	c6920ab-5d38-41ad-88ab-422315209	г.о. Рузский	Сельское поселение Колобнянское	Евро 1.1 серий РО - ТВО - 3	ИЖС (Площадки общего пользования)
1429	РРО ИЖС				д. Алпашинское, д. 15	ed28f57-161d-4e8b-a870-3aa8b6941a	г.о. Рузский	Сельское поселение Колобнянское	Евро 1.1 серий РО - ТВО - 2	ИЖС (Площадки общего пользования)
1430	РРО ИЖС				д. Алпашинское, д. 29	597d29c-6b10-4d6f-8eeb-e02f6e4eaf	г.о. Рузский	Сельское поселение Колобнянское	Евро 1.1 серий РО - ТВО - 2	ИЖС (Площадки общего пользования)
1431	РРО ИЖС				д. Бурино, Рузский ГО, Московская Область	97be2228-a528-44b4-a5f6-9526af0eaf	г.о. Рузский	Сельское поселение Володавское	Евро 1.1 серий РО - ТВО - 2	ИЖС (Площадки общего пользования)
1432	РРО ИЖС				д. Парширка	666d212e-9428-441d-8ed1-42fa13a44d	г.о. Рузский	Сельское поселение Володавское	Подбор - КТМ - 1; Буенер 8 - ТВО - 1	ИЖС (Площадки общего пользования)
1433	РРО ИЖС				д. Вагулино д. 25 кв. 1 Рузский го.	4d2e4fd2-5581-457d-992b-6943f09e63f	г.о. Рузский	Сельское поселение Старорусское	Бак 60 л. - ТВО - 1	ИЖС (Паромовой сбор)
1434	РРО ИЖС				д. Вагулино д. 29 кв. 2 Рузский го.	60dc52d6-d071-40ec-87b0-13e0e1c6f0	г.о. Рузский	Сельское поселение Старорусское	Бак 60 л. - ТВО - 1	ИЖС (Паромовой сбор)
1435	РРО ИЖС				д. Вагулино ул. 74 Рузский го.	950b99a1-e88a-482d-a77b-cc46d1fb86d	г.о. Рузский	Сельское поселение Старорусское	Бак 60 л. - ТВО - 1	ИЖС (Паромовой сбор)
1436	РРО ИЖС				д. Галыково	912ab5ee-6273-42c0-bae5-a83d59448f	г.о. Рузский	Сельское поселение Володавское	Евро 1.1 серий РО - ТВО - 2	ИЖС (Площадки общего пользования)
1437	РРО ИЖС				д. Горбово, д. 1, Рузский городской округ, Московская область	98761ee-1caf-4c2b-8070-6db54d19114f	г.о. Рузский	Сельское поселение Старорусское	Евро 1.1 серий РО - ТВО - 1	ИЖС (Площадки общего пользования)
1438	РРО ИЖС				д. Горюхино, д. 1 (г.б.ш.ш.ш.ш.)	483d9045-d813-499d-94f8-a978a485a3g	г.о. Рузский	Сельское поселение Володавское	Евро 1.1 серий РО - ТВО - 1	ИЖС (Площадки общего пользования)
1439	РРО ИЖС				д. Григорово, Рузский городской округ, Московская область	dff64e60-e6ba-477f-65c2-79d649f8a86f	г.о. Рузский	Сельское поселение Туховское	Евро 1.1 серий РО - ТВО - 1	ИЖС (Площадки общего пользования)
1440	РРО ИЖС				д. Денисово	1cc11446-c57d-4461-9771-7bee27ae756f	г.о. Рузский	Сельское поселение Володавское	Обычный 0.75 - ТВО - 2; РСО серия РО - РСО - 1; Евро 1.1 серий РО - ТВО - 2	ИЖС (Площадки общего пользования)
1441	РРО ИЖС				д. Златоустово, д. 70	988244b3-babd-4925-9583-10d72b35f1g	г.о. Рузский	Сельское поселение Володавское	ТВО - 3	ИЖС (Площадки общего пользования)
1442	РРО ИЖС				д. Златоустово, д. 92	175b615e-fbd2-409a-a756-f70c590356f	г.о. Рузский	Сельское поселение Володавское	РСО серия РО - РСО - 1; Евро 1.1 серий РО - ТВО - 2	ИЖС (Площадки общего пользования)
1443	РРО ИЖС				д. Колново	14bee3d-6094-433c-b992-6000e6e54b	г.о. Рузский	Сельское поселение Володавское	Евро 1.1 серий РО - ТВО - 1	ИЖС (Площадки общего пользования)
1444	РРО ИЖС				д. Лысково	2adb119e-0402-4f6b-a0a-5c3aeb272f	г.о. Рузский	Сельское поселение Володавское	Евро 1.1 серий РО - ТВО - 1	ИЖС (Площадки общего пользования)
1445	РРО ИЖС				д. Марково, д. 15	b55756b-0182-4f00-a6b2-1b6e972d2d	г.о. Рузский	Сельское поселение Колобнянское	Евро 1.1 серий РО - ТВО - 2	ИЖС (Площадки общего пользования)

1446	РРО ИЖС			По норме	д. Немирово	c2381f79-9509-41d2-b430-b1a33c11bf	г.о. Рузский	Сельское поселение Волковское	Евро 1 серый РО - ТБО - 1	ИЖС (Площадки общего пользования)
1447	РРО ИЖС			По норме	д. Орешки, д. 95	96f91727-8fb3-4eff-af61-0536e6fc0e3	г.о. Рузский	Сельское поселение Колдобинское	Евро 1 серый РО - ТБО - 2, Бункер 8 - КГМ - 1	ИЖС (Площадки общего пользования)
1448	РРО ИЖС			По норме	д. Покровское ул. Магистральная д. 5 Рузский го.	22c36ef7-7551-438e-acb-0e43c8a635e	г.о. Рузский	Сельское поселение Волковское	Обычный 0.75 - ТБО - 2	ИЖС (Площадки общего пользования)
1449	РРО ИЖС			По норме	д. Поречье бывший лагерь Зарница	86b4981a-5099-44f0-82b0-dc4b41e490	г.о. Рузский	Сельское поселение Колдобинское	Евро 1 серый РО - ТБО - 3	ИЖС (Площадки общего пользования)
1450	РРО ИЖС			По норме	д. Пуща:	a900db65-a07a-4449-b0d2-0c6378cebd	г.о. Рузский	Сельское поселение Волковское	Евро 1 серый РО - ТБО - 1	ИЖС (Площадки общего пользования)
1451	РРО ИЖС			По норме	д. Сафониха	6eb84888-febe-4ddd-b801-9555e4717b	г.о. Рузский	Сельское поселение Волковское	Евро 1 серый РО - ТБО - 2	ИЖС (Площадки общего пользования)
1452	РРО ИЖС			По норме	д. Старо Волковское поселение	90c2e94d-4032-4977-880a-ab55781da1	г.о. Рузский	Сельское поселение Волковское	Евро 1 серый РО - ТБО - 1	ИЖС (Площадки общего пользования)
1453	РРО ИЖС			По норме	д. Таблово д. 10	dcb722e4-afc2-448b-a95b-39f070a7f56	г.о. Рузский	Сельское поселение Волковское	Евро 1 серый РО - ТБО - 1	ИЖС (Площадки общего пользования)
1454	РРО ИЖС			По норме	д. Таблово д. 18	f41fec0d-a4d7-4c76-880c-e89c0442ca3	г.о. Рузский	Сельское поселение Волковское	Евро 1 серый РО - ТБО - 1	ИЖС (Площадки общего пользования)
1455	РРО ИЖС			По норме	д. Таблово д. 37	d0299127-6b12-429f-a234-b91e55afa2	г.о. Рузский	Сельское поселение Волковское	Евро 1 серый РО - ТБО - 1	ИЖС (Площадки общего пользования)
1456	РРО ИЖС			По норме	д. Таблово д. 60	bcaedf03-7696-4945-91cb-40ce763926	г.о. Рузский	Сельское поселение Волковское	Евро 1 серый РО - ТБО - 1	ИЖС (Площадки общего пользования)
1457	РРО ИЖС			По норме	д. Успенское	adb19973-85e2-4e08-a555-791dca5c5d	г.о. Рузский	Сельское поселение Волковское	Бункер 8 - ТБО - 1	ИЖС (Площадки общего пользования)
1458	РРО ИЖС			По норме	деревня Акатово, Рузский городской округ, Московская область	c1321aae-1389-4a6f-9caa-7cfd0de4f76c	г.о. Рузский	сельское поселение Ивановское	Евро 1 серый РО - ТБО - 1	ИЖС (Площадки общего пользования)
1459	РРО ИЖС			По норме	деревня Акулово, Рузский городской округ, Московская область	30cb6456-387b-4b44-abf1-346371a8bc	г.о. Рузский	Сельское поселение Старорузское	Евро 1 серый РО - ТБО - 1	ИЖС (Площадки общего пользования)
1460	РРО ИЖС			По норме	деревня Андрейково, Рузский городской округ, Московская область	470c7e7e-bb7a-4d64-9ec8-09e72630cb3	г.о. Рузский	Сельское поселение Волковское	Евро 1 серый РО - ТБО - 2	ИЖС (Площадки общего пользования)
1461	РРО ИЖС			По норме	деревня Алухтино, Рузский городской округ, Московская область	ee9d389c-2e4c-4daf-a372-8ed906a340f	г.о. Рузский	сельское поселение Ивановское	Евро 1 серый РО - ТБО - 1	ИЖС (Площадки общего пользования)
1462	РРО ИЖС			По норме	деревня Артюхино, Рузский городской округ, Московская область	483c231f-581f-4963-822a-858c31db26	г.о. Рузский	Сельское поселение Колдобинское	Евро 1 серый РО - ТБО - 1	ИЖС (Площадки общего пользования)
1463	РРО ИЖС			По норме	деревня Белобородово, Рузский городской округ, Московская область	50cac5af-a111-43af-962c-533074bc9fa	г.о. Рузский	Сельское поселение Старорузское	Евро 1 серый РО - ТБО - 1	ИЖС (Площадки общего пользования)
1464	РРО ИЖС			По норме	деревня Бельково, Рузский городской округ, Московская область	e946c030-249d-4f0b-8cd6-d697949673	г.о. Рузский	Сельское поселение Дороховское	Евро 1 серый РО - ТБО - 1	ИЖС (Площадки общего пользования)
1465	РРО ИЖС			По норме	деревня Березкино, Рузский городской округ, Московская область	1902b8b1-a9f0-4ad6-b9c3-e90da9bdee	г.о. Рузский	Сельское поселение Дороховское	Евро 1 серый РО - ТБО - 1	ИЖС (Площадки общего пользования)
1466	РРО ИЖС			По норме	деревня Борзцово, Рузский городской округ, Московская область	63dd297c-4c39-44a4-97bd-1e781e0bva	г.о. Рузский	Сельское поселение Волковское	Подбор - ТБО - 1	ИЖС (Площадки общего пользования)
1467	РРО ИЖС			По норме	деревня Булыгино, Рузский городской округ, Московская область	11874ff-0607-4913-bf48-226416e723	г.о. Рузский	сельское поселение Ивановское	Евро 1 серый РО - ТБО - 1	ИЖС (Площадки общего пользования)
1468	РРО ИЖС			По норме	деревня Вацово, Рузский городской округ, Московская область	19c5d81a-b0ee-4a3e-b5be-8c393bbdbd	г.о. Рузский	Сельское поселение Старорузское	Евро 1 серый РО - ТБО - 1	ИЖС (Площадки общего пользования)
1469	РРО ИЖС			По норме	деревня Васильевское, Рузский городской округ, Московская область	84570abd-d6fc-4535-b1e5-39c2287d60	г.о. Рузский	Сельское поселение Колдобинское	Евро 1 серый РО - ТБО - 3	ИЖС (Площадки общего пользования)
1470	РРО ИЖС			По норме	деревня Васильевское, Рузский городской округ, Московская область Волковское поселение	261a341d-e7da-4e52-90a8-06348a7bc	г.о. Рузский	Сельское поселение Волковское	Подбор - ТБО - 1	ИЖС (Площадки общего пользования)
1471	РРО ИЖС			По норме	деревня Ваюхино, Рузский городской округ, Московская область	3baddfab-15b3-4b0d-a1d3-ec0436e0da	г.о. Рузский	Сельское поселение Колдобинское	Подбор - ТБО - 1	ИЖС (Площадки общего пользования)
1472	РРО ИЖС			По норме	деревня Ведерники, Рузский городской округ, Московская область	db367101-c384-4b59-876f-72f581c98d	г.о. Рузский	сельское поселение Ивановское	Евро 1 серый РО - ТБО - 1	ИЖС (Площадки общего пользования)
1473	РРО ИЖС			По норме	деревня Вертошино, Рузский городской округ, Московская область	885621c1-3bfd-46af-b23d-a65dca3001	г.о. Рузский	Сельское поселение Старорузское	Евро 1 серый РО - ТБО - 1	ИЖС (Площадки общего пользования)
1474	РРО ИЖС			По норме	деревня Волково, Рузский городской округ, Московская область	76284e90-dff0-4ce2-8dd0-3a177b5029	г.о. Рузский	Сельское поселение Волковское	Евро 1 серый РО - ТБО - 3	ИЖС (Площадки общего пользования)
1475	РРО ИЖС			По норме	деревня Вольшино, Рузский городской округ, Московская область	0b6c8af0-b5f4-4b0a-b093-226fee12801	г.о. Рузский	Сельское поселение Волковское	Евро 1 серый РО - ТБО - 1	ИЖС (Площадки общего пользования)
1476	РРО ИЖС			По норме	деревня Высоково, Рузский городской округ, Московская область	b9822e29-2475-4695-a19f-51578f7e20	г.о. Рузский	Сельское поселение Колдобинское	Евро 1 серый РО - ТБО - 1	ИЖС (Площадки общего пользования)
1477	РРО ИЖС			По норме	деревня Голыника, Рузский ГО, Московская область	a78390cb-493f-4729-bcf5-fdb2e67991	г.о. Рузский	Сельское поселение Дороховское	Евро 1 серый РО - ТБО - 1	ИЖС (Площадки общего пользования)
1478	РРО ИЖС			По норме	деревня Гомнино, Рузский городской округ, Московская область	d3849900-8886-4efe-bf18-3828f7bd97	г.о. Рузский	Сельское поселение Дороховское	Евро 1 серый РО - ТБО - 2	ИЖС (Площадки общего пользования)
1479	РРО ИЖС			По норме	деревня Горки, Рузский городской округ, Московская область	d805dc10-d2ed-496d-af0e-b5bec0a723	г.о. Рузский	Сельское поселение Старорузское	Евро 1 серый РО - ТБО - 1	ИЖС (Площадки общего пользования)

1480	РРО ИЖС		По норме	деревня Городецкое, Рузский городской округ, Московская область	авс963с-4е03-4892-9b30-4b39e4b681	г о Рузский	Сельское поселение Ступинское	Евро I I серий РО - Т80 - 1	ИЖС (Площади общего пользования)
1481	РРО ИЖС		По норме	деревня Грибово, Рузский городской округ, Московская область	в83d9e6d-8c84-4061-8b8c-4406efdb24	г о Рузский	Сельское поселение Дорословское	Евро I I серий РО - Т80 - 2	ИЖС (Площади общего пользования)
1482	РРО ИЖС		По норме	деревня Грязное, Рузский городской округ, Московская область	d1f43de1-7176-4e3a-ab33-4e31b236b36b	г о Рузский	Сельское поселение Иваловское	Евро I I серий РО - Т80 - 1	ИЖС (Площади общего пользования)
1483	РРО ИЖС		По норме	деревня Демидово, Рузский городской округ, Московская область	2d5f0827f-3b6e-4b65-ade6f-161092ff0b5	г о Рузский	Сельское поселение Иваловское	Евро I I серий РО - Т80 - 1	ИЖС (Площади общего пользования)
1484	РРО ИЖС		По норме	деревня Дробышево, Рузский городской округ, Московская область	c29ea33b-7d82-49e9-a126-8e01b697e5d	г о Рузский	Сельское поселение Иваловское	Евро I I серий РО - Т80 - 1	ИЖС (Площади общего пользования)
1485	РРО ИЖС		По норме	деревня Ерденево, Рузский городской округ, Московская область	4c3cf4ed-b606-42e1-e087f-524776a2d2f	г о Рузский	Сельское поселение Иваловское	Евро I I серий РО - Т80 - 1	ИЖС (Площади общего пользования)
1486	РРО ИЖС		По норме	деревня Есьмино, Рузский городской округ, Московская область	df0323fd-e078-4fe3-97d1-0666b38658e	г о Рузский	Сельское поселение Иваловское	Евро I I серий РО - Т80 - 1	ИЖС (Площади общего пользования)
1487	РРО ИЖС		По норме	деревня Жигалово, Рузский городской округ, Московская область	882b6463-0af9-d4e7-3-b62-744dfb618	г о Рузский	Сельское поселение Иваловское	Евро I I серий РО - Т80 - 1	ИЖС (Площади общего пользования)
1488	РРО ИЖС		По норме	деревня Жолобово, Рузский городской округ, Московская область	6666bc78-d8e5-4123-af038-a8a37028e1c	г о Рузский	Сельское поселение Иваловское	Евро I I серий РО - Т80 - 1	ИЖС (Площади общего пользования)
1489	РРО ИЖС		По норме	деревня Журавлево, Рузский городской округ, Московская область	49b183ff-3f69-438f-8152-923409f6299	г о Рузский	Сельское поселение Иваловское	Евро I I серий РО - Т80 - 1	ИЖС (Площади общего пользования)
1490	РРО ИЖС		По норме	деревня Запорожье, Рузский городской округ, Московская область	3bb65f04-1b55-41b1-bc11-7a342b584f	г о Рузский	Сельское поселение Иваловское	Евро I I серий РО - Т80 - 1	ИЖС (Площади общего пользования)
1491	РРО ИЖС		По норме	деревня Занево, Рузский городской округ, Московская область	fa67afca-b8cb-4308-8692-1673a27489f	г о Рузский	Сельское поселение Иваловское	Евро I I серий РО - Т80 - 1	ИЖС (Площади общего пользования)
1492	РРО ИЖС		По норме	деревня Земляно ул. Центральная, Рузский городской округ, Московская область	6b70ead38-0354-4e4b-8b57-c63906f8e2	г о Рузский	Сельское поселение Иваловское	Евро I I серий РО - Т80 - 2	ИЖС (Площади общего пользования)
1493	РРО ИЖС		По норме	деревня Ивашово, Рузский городской округ, Московская область	5c78bc96-dfe2-4f89-9671-2ee8d720a9f	г о Рузский	Сельское поселение Иваловское	Евро I I серий РО - Т80 - 2	ИЖС (Площади общего пользования)
1494	РРО ИЖС		По норме	деревня Игнатьево, Рузский городской округ, Московская область	37d330d3-2774-4e77-8483-c660bde2f63	г о Рузский	Сельское поселение Иваловское	Евро I I серий РО - Т80 - 4	ИЖС (Площади общего пользования)
1495	РРО ИЖС		По норме	деревня Ильмино, Рузский городской округ, Московская область	0f8e9043-7068-497e-a10f-a051b65194d	г о Рузский	Сельское поселение Иваловское	Евро I I серий РО - Т80 - 1	ИЖС (Площади общего пользования)
1496	РРО ИЖС		По норме	деревня Кожанно, Рузский городской округ, Московская область	b5b9e91-b192-422b-adf7-8786b0ae93	г о Рузский	Сельское поселение Иваловское	Евро I I серий РО - Т80 - 1	ИЖС (Площади общего пользования)
1497	РРО ИЖС		По норме	деревня Коконино, Рузский городской округ, Московская область	7e24429e-d8b7-4165-9023-81179712e	г о Рузский	Сельское поселение Иваловское	Евро I I серий РО - Т80 - 1	ИЖС (Площади общего пользования)
1498	РРО ИЖС		По норме	деревня Кошкино, Рузский городской округ, Московская область	88663a2-ae76-42c-b2d8-3a1674e9a86	г о Рузский	Сельское поселение Иваловское	Евро I I серий РО - Т80 - 1	ИЖС (Площади общего пользования)
1499	РРО ИЖС		По норме	деревня Константиново, Рузский городской округ, Московская область	720498ed-6e42-476d-b16d-3881e7b19f	г о Рузский	Сельское поселение Иваловское	Евро I I серий РО - Т80 - 1	ИЖС (Площади общего пользования)
1500	РРО ИЖС		По норме	деревня Корчамино, Рузский городской округ, Московская область	d72b6c34-3946-465e-b4d7-af34af948	г о Рузский	Сельское поселение Иваловское	Евро I I серий РО - Т80 - 1	ИЖС (Площади общего пользования)
1501	РРО ИЖС		По норме	деревня Костино, Рузский городской округ, Московская область	ca8536ad-9157-4bcb-b196-01e6b4f928f	г о Рузский	Сельское поселение Иваловское	Евро I I серий РО - Т80 - 1	ИЖС (Площади общего пользования)
1502	РРО ИЖС		По норме	деревня Красотино, Рузский городской округ, Московская область	786463b3-ae71-4be9-9487-53b764e33e	г о Рузский	Сельское поселение Иваловское	Евро I I серий РО - Т80 - 2	ИЖС (Площади общего пользования)
1503	РРО ИЖС		По норме	деревня Кузмино, Рузский городской округ, Московская область	2b21a27-0b42-475c-899d-7e742abbe	г о Рузский	Сельское поселение Иваловское	Евро I I серий РО - Т80 - 1	ИЖС (Площади общего пользования)
1504	РРО ИЖС		По норме	деревня Курово, Рузский городской округ, Московская область	a5188981-1e32-446b-a0bf-f5ee895d	г о Рузский	Сельское поселение Иваловское	Евро I I серий РО - Т80 - 2	ИЖС (Площади общего пользования)
1505	РРО ИЖС		По норме	деревня Лашино, Рузский городской округ, Московская область	69109ca8-6e13-4882-8d22-1d7d70a8e5	г о Рузский	Сельское поселение Иваловское	Евро I I серий РО - Т80 - 1	ИЖС (Площади общего пользования)
1506	РРО ИЖС		По норме	деревня Ленинка, Рузский городской округ, Московская область	4d189c5b-ae2c-4b45-b6f5-d07f6b28042	г о Рузский	Сельское поселение Иваловское	Евро I I серий РО - Т80 - 1	ИЖС (Площади общего пользования)
1507	РРО ИЖС		По норме	деревня Лобково, 27, Рузский городской округ, Московская область	26be58ed-60f6-47ae-9e17-ae2d2460b1	г о Рузский	Сельское поселение Иваловское	Евро I I серий РО - Т80 - 2	ИЖС (Площади общего пользования)
1508	РРО ИЖС		По норме	деревня Лурица, Рузский городской округ, Московская область	184475f7-d91-4597-4c57-5e994db99e	г о Рузский	Сельское поселение Иваловское	Евро I I серий РО - Т80 - 1	ИЖС (Площади общего пользования)
1509	РРО ИЖС		По норме	деревня Мавеники, Рузский городской округ, Московская область	50a186b4-2140-4cd5-9037-089604f2c	г о Рузский	Сельское поселение Иваловское	Евро I I серий РО - Т80 - 1	ИЖС (Площади общего пользования)
1510	РРО ИЖС		По норме	деревня Маловицево, Рузский городской округ, Московская область	86f203e-75bf-490a-870c-bd3d8c1243	г о Рузский	Сельское поселение Иваловское	Евро I I серий РО - Т80 - 1	ИЖС (Площади общего пользования)
1511	РРО ИЖС		По норме	деревня Малые Горки, Рузский городской округ, Московская область	9f6be0f8-10f8-4c23-a2eb-5d4520ca605	г о Рузский	Сельское поселение Иваловское	Евро I I серий РО - Т80 - 2	ИЖС (Площади общего пользования)
1512	РРО ИЖС		По норме	деревня Марьино, Рузский городской округ, Московская область	834d1e92-e6b9-4ee7-abbc-701b345ee	г о Рузский	Сельское поселение Иваловское	Евро I I серий РО - Т80 - 2	ИЖС (Площади общего пользования)
1513	РРО ИЖС		По норме	деревня Матвеево-1, Рузский городской округ, Московская область	04b19175-adf8-4ac1-93c3-46dfaf3d3b6	г о Рузский	Сельское поселение Иваловское	Евро I I серий РО - Т80 - 1	ИЖС (Площади общего пользования)

1514	РРО ИЖС			По норм	деревня Митника, Рузский городской округ, Московская область	0d671c66-b987-4cf8-9b6d-ca052f66c3a	г.о. Рузский	Сельское поселение Доруховское	Евро 1.1 серый РО - ТБО - 1	ИЖС (Площадки общего пользования)
1515	РРО ИЖС			По норм	деревня Михайловское, Рузский городской округ, Московская область	c4336944-c8c4-487c-a4b8-649599c253f	г.о. Рузский	Сельское поселение Волковское	Обычный 0 75 - ТБО - 2	ИЖС (Площадки общего пользования)
1516	РРО ИЖС			По норм	деревня Молодиново, Рузский городской округ, Московская область	dc23563c-9578-4680-943c-6a527634a7e	г.о. Рузский	Сельское поселение Колдобакинское	Евро 1.1 серый РО - ТБО - 2	ИЖС (Площадки общего пользования)
1517	РРО ИЖС			По норм	деревня Накипелово, Рузский городской округ, Московская область	242f8e10-7298-48bb-8ddc-6f76518b80a	г.о. Рузский	сельское поселение Ивановское	Евро 1.1 серый РО - ТБО - 1	ИЖС (Площадки общего пользования)
1518	РРО ИЖС			По норм	деревня Неверово, Рузский городской округ, Московская область	76685702-aa12-41ab-a6d8-1bc6ed01c7e	г.о. Рузский	Сельское поселение Колдобакинское	Евро 1.1 серый РО - ТБО - 1	ИЖС (Площадки общего пользования)
1519	РРО ИЖС			По норм	деревня Нижнее Сляднево, Рузский городской округ, Московская область	4ff74cf3-024e-4ae0-83d1-ee8835e2d73	г.о. Рузский	Сельское поселение Волковское	Евро 1.1 серый РО - ТБО - 2	ИЖС (Площадки общего пользования)
1520	РРО ИЖС			По норм	деревня Никулино, Рузский городской округ, Московская область	e8bb27d2-15a2-46a2-b2a3-c0812f1131e	г.о. Рузский	Сельское поселение Старорусское	Евро 1.1 серый РО - ТБО - 1	ИЖС (Площадки общего пользования)
1521	РРО ИЖС			По норм	деревня Новая, Рузский городской округ, Московская область	a6a4270a-2bd3-412c-a7a1-9557ca6b62e	г.о. Рузский	Сельское поселение Старорусское	Евро 1.1 серый РО - ТБО - 1	ИЖС (Площадки общего пользования)
1522	РРО ИЖС			По норм	деревня Новая, Рузский городской округ, Московская область. Волковское поселение	cc240f87-e48a-4149-8bdc-0fffd5d3dcafa	г.о. Рузский	Сельское поселение Волковское	Подбор - ТБО - 1	ИЖС (Площадки общего пользования)
1523	РРО ИЖС			По норм	деревня Нововолково, Рузский городской округ, Московская область в Цепляки	7ebc9dbf-4b5b-4dac-9c61-d49e9e1c68a	г.о. Рузский	Сельское поселение Волковское	Обычный 0 75 - ТБО - 3; РСО сетка РО - РСО - 1	ИЖС (Площадки общего пользования)
1524	РРО ИЖС			По норм	деревня Новогорбово, Рузский городской округ, Московская область	17a6d148-d263-4fd5-a46c-c515445a8a7	г.о. Рузский	Сельское поселение Колдобакинское	Евро 1.1 серый РО - ТБО - 1	ИЖС (Площадки общего пользования)
1525	РРО ИЖС			По норм	деревня Новоивановское, Рузский городской округ, Московская область	ae23d542-5d58-4bd1-b685-a390de3238e	г.о. Рузский	Сельское поселение Доруховское	Евро 1.1 серый РО - ТБО - 2	ИЖС (Площадки общего пользования)
1526	РРО ИЖС			По норм	деревня Новоникитинское, Рузский городской округ, Московская область	937efc53-4659-4f28-8472-43ab2210da7	г.о. Рузский	Сельское поселение Доруховское	Евро 1.1 серый РО - ТБО - 1	ИЖС (Площадки общего пользования)
1527	РРО ИЖС			По норм	деревня Новониколаевка, Рузский городской округ, Московская область	4d0ac140-8f8b-4d28-b26a-054d267945f	г.о. Рузский	Сельское поселение Доруховское	Евро 1.1 серый РО - ТБО - 1	ИЖС (Площадки общего пользования)
1528	РРО ИЖС			По норм	деревня Новониколаево, Рузский городской округ, Московская область	319c4053-7e21-49f1-a190-7e6077c3786	г.о. Рузский	Сельское поселение Старорусское	Подбор - ТБО - 1	ИЖС (Площадки общего пользования)
1529	РРО ИЖС			По норм	деревня Новоникольское, Рузский городской округ, Московская область	36ec0ee3-5b03-4635-b550-c321b097b7e	г.о. Рузский	Сельское поселение Доруховское	Евро 1.1 серый РО - ТБО - 1	ИЖС (Площадки общего пользования)
1530	РРО ИЖС			По норм	деревня Овсяники, Рузский городской округ, Московская область	862e005c-aa90-4ed7-a792-12e417ca18a	г.о. Рузский	сельское поселение Ивановское	Евро 1.1 серый РО - ТБО - 1	ИЖС (Площадки общего пользования)
1531	РРО ИЖС			По норм	деревня Ожигово, Рузский городской округ, Московская область	a95ef39b-6715-48c3-8523-ac39a2337b7	г.о. Рузский	Сельское поселение Колдобакинское	Евро 1.1 серый РО - ТБО - 4	ИЖС (Площадки общего пользования)
1532	РРО ИЖС			По норм	деревня Орешки, Рузский городской округ, Московская область	df484e27-d2d4-44fb-abcf-d9984595e99	г.о. Рузский	Сельское поселение Колдобакинское	Подбор - ТБО - 1	ИЖС (Площадки общего пользования)
1533	РРО ИЖС			По норм	деревня Оселье, Рузский городской округ, Московская область	cb6e1241-0f5f-4410-af07-f2f859bfc658e	г.о. Рузский	сельское поселение Ивановское	Евро 1.1 серый РО - ТБО - 1	ИЖС (Площадки общего пользования)
1534	РРО ИЖС			По норм	деревня Петрищево, Рузский городской округ, Московская область	02bcb94-5de5-477d-b178-3f3fcd7303f	г.о. Рузский	Сельское поселение Доруховское	Евро 1.1 серый РО - ТБО - 1	ИЖС (Площадки общего пользования)
1535	РРО ИЖС			По норм	деревня Петрищево, ул. Олимпийская, Рузский городской округ, Московская область	766cea4d-7e2f-41ee-bb32-62e02683799	г.о. Рузский	Сельское поселение Доруховское	Евро 1.1 серый РО - ТБО - 2	ИЖС (Площадки общего пользования)
1536	РРО ИЖС			По норм	деревня Петропавловское, Рузский городской округ, Московская область	f3f28a0f-daf2-4af6-bad3-234ab8db486e	г.о. Рузский	Сельское поселение Доруховское	Подбор - ТБО - 1	ИЖС (Площадки общего пользования)
1537	РРО ИЖС			По норм	деревня Писарёво, Рузский городской округ, Московская область	7006e7ef-4291-49a3-abef-24b18ea543f	г.о. Рузский	Сельское поселение Старорусское	Евро 1.1 серый РО - ТБО - 1	ИЖС (Площадки общего пользования)
1538	РРО ИЖС			По норм	деревня Полуэстово, Рузский городской округ, Московская область	4be4ed66-4e18-4c4a-8ff2-c91ea2c1bc6	г.о. Рузский	Сельское поселение Доруховское	Евро 1.1 серый РО - ТБО - 1	ИЖС (Площадки общего пользования)
1539	РРО ИЖС			По норм	деревня Помогаево, Рузский городской округ, Московская область	9bc1315d-75af-4978-a7f9-d684eea17ba	г.о. Рузский	сельское поселение Ивановское	Евро 1.1 серый РО - ТБО - 1	ИЖС (Площадки общего пользования)
1540	РРО ИЖС			По норм	деревня Потапово, Рузский городской округ, Московская область	5e81570f-e677-4cac-9d28-c995f76532e	г.о. Рузский	сельское поселение Ивановское	Евро 1.1 серый РО - ТБО - 1	ИЖС (Площадки общего пользования)
1541	РРО ИЖС			По норм	деревня Ракитино, Рузский городской округ, Московская область	ca1d9fc1-66ec-44c6-9476-5f7ba8252fca	г.о. Рузский	сельское поселение Ивановское	Бункер 8 - ТБО - 1	ИЖС (Площадки общего пользования)
1542	РРО ИЖС			По норм	деревня Редькино, Рузский городской округ, Московская область	7fa38a79-d4ee-4bd5-b5da-fde6d0e0cfe	г.о. Рузский	Сельское поселение Колдобакинское	Подбор - ТБО - 1	ИЖС (Площадки общего пользования)
1543	РРО ИЖС			По норм	деревня Румяншево, Рузский городской округ, Московская область	462bde57-14c0-4562-achf-3c824ca466e	г.о. Рузский	Сельское поселение Старорусское	Евро 1.1 серый РО - ТБО - 1	ИЖС (Площадки общего пользования)
1544	РРО ИЖС			По норм	деревня Русасово, Рузский городской округ, Московская область	998f4765-ec87-4f58-a34e-128fca0c11e	г.о. Рузский	сельское поселение Ивановское	Евро 1.1 серый РО - ТБО - 1	ИЖС (Площадки общего пользования)
1545	РРО ИЖС			По норм	деревня Рыбушкино, Рузский городской округ, Московская область	ce9e2b2a-a036-4963-a38c-c2a986db999	г.о. Рузский	Сельское поселение Старорусское	Евро 1.1 серый РО - ТБО - 1	ИЖС (Площадки общего пользования)
1546	РРО ИЖС			По норм	деревня Рыбцево, Рузский городской округ, Московская область	1d6179c2-65cd-4dd9-90ec-fd0db02b00e	г.о. Рузский	сельское поселение Ивановское	Евро 1.1 серый РО - ТБО - 1	ИЖС (Площадки общего пользования)
1547	РРО ИЖС			По норм	деревня Семёново, Рузский городской округ, Московская область	83e6c490-4c0c-47cc-8316-a5202a3a38e	г.о. Рузский	Сельское поселение Волковское	Евро 1.1 серый РО - ТБО - 3	ИЖС (Площадки общего пользования)

1548	РРО ИЖС			По норме	деревня Скорманово, Рузский городской округ, Московская область	005afcc5-59df-479a-aab5-f5629a331d5	г.о. Рузский	Сельское поселение Волковское	Бункер 8 - ТБО - 1	ИЖС (Площадки общего пользования)
1549	РРО ИЖС			По норме	деревня Слобода, Рузский городской округ, Московская область	5dc4727c-07e9-42c7-b3b3-87091366a	г.о. Рузский	Сельское поселение Волковское	Подбор - ТБО - 2	ИЖС (Площадки общего пользования)
1550	РРО ИЖС			По норме	деревня Сонино, Рузский городской округ, Московская область	5ab9b1a8-3b3c-4046-9dd9-66e05d7848	г.о. Рузский	Сельское поселение Колубакинское	Подбор - ТБО - 1	ИЖС (Площадки общего пользования)
1551	РРО ИЖС			По норме	деревня Сорочнево, Рузский городской округ, Московская область	fc208ef-43a0-413e-87e6-c773c816722	г.о. Рузский	сельское поселение Ивановское	Евро 1 серый РО - ТБО - 1	ИЖС (Площадки общего пользования)
1552	РРО ИЖС			По норме	деревня Старо, Рузский городской округ, Московская область	de03e33b-de1e-4d68-a015-e75ff3a5b3	г.о. Рузский	Сельское поселение Дороховское	Евро 1 серый РО - ТБО - 2	ИЖС (Площадки общего пользования)
1553	РРО ИЖС			По норме	деревня Старо, Рузский городской округ, Московская область	80c12251-98a1-47b6-912c-77ac0bf686	г.о. Рузский	Сельское поселение Староузовское	Подбор - ТБО - 1	ИЖС (Площадки общего пользования)
1554	РРО ИЖС			По норме	деревня Староникольское, Рузский городской округ, Московская область	9c2083f0-b4e6-4739-bb5b-2cb1347494	г.о. Рузский	Сельское поселение Дороховское	Евро 1 серый РО - ТБО - 1	ИЖС (Площадки общего пользования)
1555	РРО ИЖС			По норме	деревня Строганки, Рузский городской округ, Московская область	b2e47e90-c4be-44fe-bf93-4f083895ec4	г.о. Рузский	Сельское поселение Дороховское	Подбор - ТБО - 1	ИЖС (Площадки общего пользования)
1556	РРО ИЖС			По норме	деревня Сухарево, Рузский городской округ, Московская область	894ff1fd-1404-414d-addd-f4e8ae7f5592	г.о. Рузский	Сельское поселение Староузовское	Евро 1 серый РО - ТБО - 1	ИЖС (Площадки общего пользования)
1557	РРО ИЖС			По норме	деревня Таганово, Рузский городской округ, Московская область	2d37a74a-4b4d-4c95-9ec3-d060246cb	г.о. Рузский	Сельское поселение Дороховское	Евро 1 серый РО - ТБО - 1	ИЖС (Площадки общего пользования)
1558	РРО ИЖС			По норме	деревня Тимофеево, Рузский городской округ, Московская область	92cb47b9-3b6c-44db-bd6f-c7a8c2f4bb	г.о. Рузский	Сельское поселение Дороховское	Евро 1 серый РО - ТБО - 2	ИЖС (Площадки общего пользования)
1559	РРО ИЖС			По норме	деревня Тишино, Рузский городской округ, Московская область	ba7e66da-41ba-48cf-b372-f7e3a9670f9c	г.о. Рузский	Сельское поселение Староузовское	Евро 1 серый РО - ТБО - 1	ИЖС (Площадки общего пользования)
1560	РРО ИЖС			По норме	деревня Товарково, Рузский городской округ, Московская область	ab065efa-afc6-41d7-86ec-4067684c44e	г.о. Рузский	Сельское поселение Дороховское	Евро 1 серый РО - ТБО - 1	ИЖС (Площадки общего пользования)
1561	РРО ИЖС			По норме	деревня Трубищино, Рузский городской округ, Московская область	7fc4d02d-0e26-487b-8c49-e2cc8b026e3	г.о. Рузский	сельское поселение Ивановское	Евро 1 серый РО - ТБО - 1	ИЖС (Площадки общего пользования)
1562	РРО ИЖС			По норме	деревня Усадково, Рузский городской округ, Московская область	4b6dc492-9d8d-4413-8998-cbe470483	г.о. Рузский	Сельское поселение Дороховское	Евро 1 серый РО - ТБО - 2	ИЖС (Площадки общего пользования)
1563	РРО ИЖС			По норме	деревня Устье, Рузский городской округ, Московская область	b7df5c54-7986-4449-9d10-f5002be010	г.о. Рузский	Сельское поселение Староузовское	Подбор - ТБО - 1	ИЖС (Площадки общего пользования)
1564	РРО ИЖС			По норме	деревня Федчино, Рузский городской округ, Московская область	d23afdcd-bf8c-4b11-8b4d-4876169b49	г.о. Рузский	Сельское поселение Волковское	Подбор - ТБО - 1	ИЖС (Площадки общего пользования)
1565	РРО ИЖС			По норме	деревня Федьково, Рузский городской округ, Московская область	933425e4-991b-43bb-8265-7c47baed01	г.о. Рузский	Сельское поселение Староузовское	Подбор - ТБО - 1	ИЖС (Площадки общего пользования)
1566	РРО ИЖС			По норме	деревня Фролково, Рузский городской округ, Московская область	27abd8ef-32ed-4cef-a3a8-69a2f27b73	г.о. Рузский	сельское поселение Ивановское	Евро 1 серый РО - ТБО - 1	ИЖС (Площадки общего пользования)
1567	РРО ИЖС			По норме	деревня Хомьяново, Рузский городской округ, Московская область	3b7ae5f0-d699-4be8-8998-8449872c9a	г.о. Рузский	сельское поселение Ивановское	Евро 1 серый РО - ТБО - 1	ИЖС (Площадки общего пользования)
1568	РРО ИЖС			По норме	деревня Цыганово, Рузский городской округ, Московская область	4747b4df-53ef-4920-ab87-303a90c2bc	г.о. Рузский	сельское поселение Ивановское	Евро 1 серый РО - ТБО - 1	ИЖС (Площадки общего пользования)
1569	РРО ИЖС			По норме	деревня Чепасово, Рузский городской округ, Московская область	3cee0dd-2d3b-4ff4-a664-f6e71fb429	г.о. Рузский	Сельское поселение Староузовское	Евро 1 серый РО - ТБО - 1	ИЖС (Площадки общего пользования)
1570	РРО ИЖС			По норме	деревня Шелковка д. 20, Рузский городской округ, Московская область	8855f3f1-d363-452c-974f-2cd8012add	г.о. Рузский	Сельское поселение Дороховское	Евро 1 серый РО - ТБО - 1	ИЖС (Площадки общего пользования)
1571	РРО ИЖС			По норме	деревня Шарново, Рузский городской округ, Московская область	af20d45f-f338-47bd-adee-72aa9b4a3d	г.о. Рузский	сельское поселение Ивановское	Евро 1 серый РО - ТБО - 1	ИЖС (Площадки общего пользования)
1572	РРО ИЖС			По норме	деревня Щербинки, Рузский городской округ, Московская область	48eb8294-b87f-4b49-9ebc-f7bc84b8ff	г.о. Рузский	сельское поселение Ивановское	Подбор - ТБО - 1	ИЖС (Площадки общего пользования)
1573	РРО ИЖС			По норме	деревня Ястребово, Рузский городской округ, Московская область	d8add2e-6bd8-4be8-af17-f9f7066c1c	г.о. Рузский	Сельское поселение Дороховское	Евро 1 серый РО - ТБО - 1	ИЖС (Площадки общего пользования)
1574	РРО ИЖС			По норме	Железнодорожная улица, посёлок Дорохово, Рузский городской округ, Московская область	91c1a83f-74bf-4be0-8c6a-2cee61a31b4	г.о. Рузский	Сельское поселение Дороховское	PCO сетка РО - PCO - I; Евро 1 серый РО - ТБО - 2	ИЖС (Площадки общего пользования)
1575	РРО ИЖС			По норме	Заводская улица, посёлок Колубакино, Рузский городской округ, Московская область	d2002610-a0cb-43b5-a449-294cd75fef	г.о. Рузский	Сельское поселение Колубакинское	Евро 1 серый РО - ТБО - 1	ИЖС (Площадки общего пользования)
1576	РРО ИЖС			По норме	Кооперативная улица, посёлок Дорохово, Рузский городской округ, Московская область	4d0849f-6799-4a33-ae29-68acc7d2e56	г.о. Рузский	Сельское поселение Дороховское	Подбор - PCO - I; Евро 1 серый РО - ТБО - 1	ИЖС (Площадки общего пользования)
1577	РРО ИЖС			По норме	Лесная улица, 15А, Руза, Московская область	e9b93308-cc4d-4ec1-a4e7-7d185e6f16	г.о. Рузский	Руза	Бак 120 л - ТБО - 1	ИЖС (Подомовой сбор)
1578	РРО ИЖС			По норме	Лесная улица, посёлок Дорохово, Рузский городской округ, Московская область	f663b568-cb5f-42f4-b05e-a83e93d1b6c	г.о. Рузский	Сельское поселение Дороховское	PCO сетка РО - PCO - I; Евро 1 серый РО - ТБО - 1	ИЖС (Площадки общего пользования)
1579	РРО ИЖС			По норме	Можайский переулок, 2/1, Руза, Московская область	35c4d041-5334-4399-89eb-fd24392d73	г.о. Рузский	Руза	Бак 120 л - ТБО - 1	ИЖС (Подомовой сбор)
1580	РРО ИЖС			По норме	Можайский переулок, 28, Руза, Московская область	7b6211db-846d-42ae-8cfa-c09c457fd3	г.о. Рузский	Руза	Бак 120 л - ТБО - 1	ИЖС (Подомовой сбор)

1581	РРО ИЖС	По норве	Монадский переулок, 3, Руза, Московская область.	06444302-6453-4698-8438-7553-46427	г.о. Рузский	Руза	Бак 120 л. - ТБО - 1	ИЖС (Поломоной сбор)
1582	РРО ИЖС	По норве	Монадский переулок, 9, Руза, Московская область.	6415545-566-47ed-b9b1-2d9670c0b3	г.о. Рузский	Руза	Бак 120 л. - ТБО - 1	ИЖС (Поломоной сбор)
1583	РРО ИЖС	По норве	Московская обл. г. Руза, ул. Родионова, д. 11	65446d1-475-4b31-974c-03a3bd14517	г.о. Рузский	Руза	Бак 120 л. - ТБО - 1	ИЖС (Поломоной сбор)
1584	РРО ИЖС	По норве	Московская обл., Рузский городской округ, д. Паскыль	4e62b6e8-983b-42d3-904d-283be9e074	г.о. Рузский	Сельское поселение Никольское	Евро I серии РО - ТБО - 1	ИЖС (Плошалаи общего пользования)
1585	РРО ИЖС	По норве	Московская область, г. Руза, Кедровая проезд, д. 5	9c891b3d-66d7-4e7d-401c-6e0d15d0	г.о. Рузский	Руза	Бак 120 л. - ТБО - 1	ИЖС (Поломоной сбор)
1586	РРО ИЖС	По норве	Московская область, г. Руза, пер. Монадский, д. 4	4f0131d7-8684-4f09-8bdc-058856b13c	г.о. Рузский	Руза	Бак 120 л. - ТБО - 1	ИЖС (Поломоной сбор)
1587	РРО ИЖС	По норве	Московская область, г. Руза, ул. Вернее-Заречная, д. 2	66b71450-5334-4f61-4d87-ed49af9d8c6	г.о. Рузский	Руза	Бак 120 л. - ТБО - 1	ИЖС (Поломоной сбор)
1588	РРО ИЖС	По норве	Московская область, г. Руза, ул. Новое-Заречная, д. 10 кв. 2	0761344f-807-4b3c-8358-49b520a7e6f	г.о. Рузский	Руза	Бак 120 л. - ТБО - 1	ИЖС (Поломоной сбор)
1589	РРО ИЖС	По норве	Московская область, г. Руза, ул. Ново-Заречная, д. 53	4349f16ac-e923-40e6-b4bd-728d73350c	г.о. Рузский	Руза	Бак 60 л. - ТБО - 1	ИЖС (Поломоной сбор)
1590	РРО ИЖС	По норве	Московская область, г. Руза, ул. Русское дорожное д. 10 кв. 2	f72385b3-b926-44d6-b6b6-ae5b801d6f	г.о. Рузский	Руза	Бак 120 л. - ТБО - 1	ИЖС (Поломоной сбор)
1591	РРО ИЖС	По норве	Московская область, г. Руза, ул. Средне-Заречная, д. 10	e1625232-6f0f-4f14-98ac-f18460719c0	г.о. Рузский	Руза	Бак 60 л. - ТБО - 1	ИЖС (Поломоной сбор)
1592	РРО ИЖС	По норве	Московская область, г. Руза, ул. Средне-Заречная, д. 36	97406c52-ee18-4f09-b37a-d1888d21099	г.о. Рузский	Руза	Бак 120 л. - ТБО - 1	ИЖС (Поломоной сбор)
1593	РРО ИЖС	По норве	Московская область, г. Руза, ул. Шербакова, д. 2 кв. 2	90695aac-37d3-4d65-8483-977c8e6c67	г.о. Рузский	Руза	Бак 120 л. - ТБО - 1	ИЖС (Поломоной сбор)
1594	РРО ИЖС	По норве	Московская область, г. Руза, ул. Шербакова, д. 17	9ee2c5a7-477f-4cab-9f6f-2f193633566	г.о. Рузский	Руза	Бак 60 л. - ТБО - 1	ИЖС (Поломоной сбор)
1595	РРО ИЖС	По норве	Московская область, г. Руза, ул. Шербакова, д. 24	858bd533-5498-4505-823a-6e26df4d99	г.о. Рузский	Руза	Бак 60 л. - ТБО - 1	ИЖС (Поломоной сбор)
1596	РРО ИЖС	По норве	Московская область, г. Руза, ул. Шербакова, д. 18	e155f6e4-b3f5-473c-b603-39c558b6ef	г.о. Рузский	Руза	Бак 120 л. - ТБО - 1	ИЖС (Поломоной сбор)
1597	РРО ИЖС	По норве	Московская область, г. Руза, ул. Шербакова, д. 2, кв. 1	2219e7b1-ac6c-4e8c-a09b-60606049b3	г.о. Рузский	Руза	Бак 120 л. - ТБО - 1	ИЖС (Поломоной сбор)
1598	РРО ИЖС	По норве	Московская область, Г.О. Рузский, г. Руза, ул. Цветочная, д. 4	9408140b-5540-4c53-8c90-46bb66a0c0	г.о. Рузский	Руза	Бак 60 л. - ТБО - 1	ИЖС (Поломоной сбор)
1599	РРО ИЖС	По норве	Московская область, Г.О. Рузский, д. Ватулино, д. 12	4ce67809-e630-4a9c-8041-4417c46334	г.о. Рузский	Сельское поселение Старолюкское	Бак 60 л. - ТБО - 1	ИЖС (Поломоной сбор)
1600	РРО ИЖС	По норве	Московская область, Г.О. Рузский, д. Ватулино, д. 133	5c66f07e-4005-499c-854-493372e48c0	г.о. Рузский	Сельское поселение Старолюкское	Бак 60 л. - ТБО - 1	ИЖС (Поломоной сбор)
1601	РРО ИЖС	По норве	Московская область, Г.О. Рузский, д. Ватулино, д. 15	80062d82-1467-4657-9752-7d0067306	г.о. Рузский	Сельское поселение Старолюкское	Бак 60 л. - ТБО - 1	ИЖС (Поломоной сбор)
1602	РРО ИЖС	По норве	Московская область, Г.О. Рузский, д. Ватулино, д. 20	e79d0b30-a1be-4754-984c-fc66db5767	г.о. Рузский	Сельское поселение Старолюкское	Бак 60 л. - ТБО - 1	ИЖС (Поломоной сбор)
1603	РРО ИЖС	По норве	Московская область, Г.О. Рузский, д. Ватулино, д. 23 кв. 2	4e02c54-3a86-4d15-a8f2-ea8f647d2b	г.о. Рузский	Сельское поселение Старолюкское	Бак 60 л. - ТБО - 1	ИЖС (Поломоной сбор)
1604	РРО ИЖС	По норве	Московская область, Г.О. Рузский, д. Ватулино, д. 27/2	06a172af-6d43-4d89-9a02-1895a2b5db	г.о. Рузский	Сельское поселение Старолюкское	Бак 60 л. - ТБО - 1	ИЖС (Поломоной сбор)
1605	РРО ИЖС	По норве	Московская область, Г.О. Рузский, д. Ватулино, д. 3	adb52819-db13-4c3d-8aaf-92c6e156ab	г.о. Рузский	Сельское поселение Старолюкское	Бак 60 л. - ТБО - 1	ИЖС (Поломоной сбор)
1606	РРО ИЖС	По норве	Московская область, Г.О. Рузский, д. Ватулино, д. 10	18d6468e-4074-4290-9d8f-1104cb56df	г.о. Рузский	Сельское поселение Старолюкское	Бак 60 л. - ТБО - 1	ИЖС (Поломоной сбор)
1607	РРО ИЖС	По норве	Московская область, Г.О. Рузский, д. Ватулино, д. 16	5583f69c-2e03-424f-a33c-862d6b6baf	г.о. Рузский	Сельское поселение Старолюкское	Бак 60 л. - ТБО - 1	ИЖС (Поломоной сбор)
1608	РРО ИЖС	По норве	Московская область, Г.О. Рузский, д. Ватулино, д. 17	8b1b30b0-e71c-447b-b1a1-ab0312738d	г.о. Рузский	Сельское поселение Старолюкское	Бак 60 л. - ТБО - 1	ИЖС (Поломоной сбор)
1609	РРО ИЖС	По норве	Московская область, Г.О. Рузский, д. Ватулино, д. 18	62200691-7221-4284-b1ef-c0c26b5c55	г.о. Рузский	Сельское поселение Старолюкское	Бак 60 л. - ТБО - 1	ИЖС (Поломоной сбор)
1610	РРО ИЖС	По норве	Московская область, Г.О. Рузский, д. Ватулино, д. 44	1dbb6130-30af-480c-8d9b-fea113ab51c0	г.о. Рузский	Сельское поселение Старолюкское	Бак 60 л. - ТБО - 1	ИЖС (Поломоной сбор)
1611	РРО ИЖС	По норве	Московская область, Г.О. Рузский, д. Ватулино, д. 46 кв. 1	c0895aac-4691-4f62-84de-1df48968ec	г.о. Рузский	Сельское поселение Старолюкское	Бак 60 л. - ТБО - 1	ИЖС (Поломоной сбор)
1612	РРО ИЖС	По норве	Московская область, Г.О. Рузский, д. Ватулино, д. 46 кв. 3	e392c29d-a80d-4b5b-a104-85c948f966	г.о. Рузский	Сельское поселение Старолюкское	Бак 60 л. - ТБО - 1	ИЖС (Поломоной сбор)
1613	РРО ИЖС	По норве	Московская область, Г.О. Рузский, д. Ватулино, д. 46 кв. 4	4d4544e2-85eb-4029-8788-1326338900	г.о. Рузский	Сельское поселение Старолюкское	Бак 60 л. - ТБО - 1	ИЖС (Поломоной сбор)
1614	РРО ИЖС	По норве	Московская область, Г.О. Рузский, д. Ватулино, д. 50	e9c76e21-df8c-47de-9494-35c19c619d	г.о. Рузский	Сельское поселение Старолюкское	Бак 60 л. - ТБО - 1	ИЖС (Поломоной сбор)

1615	ИРО ИЖС	По норме	Московская область, г.о. Рузский, д. Ватулино д. 51	76a2a19fad8774e931a1e19a264e4b614	г.о. Рузский	Сельское поселение Сельское поселение	Бак 60 л. - ТБО - 1	ИЖС (Поломовой сбор)
1616	ИРО ИЖС	По норме	Московская область, г.о. Рузский, д. Ватулино д. 53	e5518e23248f94a1281f6e505018658f	г.о. Рузский	Сельское поселение Сельское поселение	Бак 60 л. - ТБО - 1	ИЖС (Поломовой сбор)
1617	ИРО ИЖС	По норме	Московская область, г.о. Рузский, д. Ватулино д. 54	61ab1813c899c44bf5a226301604e94b6	г.о. Рузский	Сельское поселение Сельское поселение	Бак 60 л. - ТБО - 1	ИЖС (Поломовой сбор)
1618	ИРО ИЖС	По норме	Московская область, г.о. Рузский, д. Ватулино д. 5А	c88829e1c800140f58e23179821a4231	г.о. Рузский	Сельское поселение Сельское поселение	Бак 60 л. - ТБО - 1	ИЖС (Поломовой сбор)
1619	ИРО ИЖС	По норме	Московская область, г.о. Рузский, д. Ватулино д. 61	7060e9ac48ba45b1956e2b9d9a810	г.о. Рузский	Сельское поселение Сельское поселение	Бак 60 л. - ТБО - 1	ИЖС (Поломовой сбор)
1620	ИРО ИЖС	По норме	Московская область, г.о. Рузский, д. Ватулино д. 72	76cb025616b544f790fd7a1a75c440	г.о. Рузский	Сельское поселение Сельское поселение	Бак 60 л. - ТБО - 1	ИЖС (Поломовой сбор)
1621	ИРО ИЖС	По норме	Московская область, г.о. Рузский, д. Ватулино д. 80	761533142b1645a83b848cb52c5be	г.о. Рузский	Сельское поселение Сельское поселение	Бак 60 л. - ТБО - 1	ИЖС (Поломовой сбор)
1622	ИРО ИЖС	По норме	Московская область, г.о. Рузский, д. Ватулино д. 9	a719876c11e646e28487c61650e13e1	г.о. Рузский	Сельское поселение Сельское поселение	Бак 60 л. - ТБО - 1	ИЖС (Поломовой сбор)
1623	ИРО ИЖС	По норме	Московская область, г.о. Рузский, д. Ватулино д. 9/1	e4581ff100484692412f86371e0b5a1	г.о. Рузский	Сельское поселение Сельское поселение	Бак 60 л. - ТБО - 1	ИЖС (Поломовой сбор)
1624	ИРО ИЖС	По норме	Московская область, г.о. Рузский, д. Ватулино д. 9А	e91e65ef47794657a657a672c8e61b007	г.о. Рузский	Сельское поселение Сельское поселение	Бак 60 л. - ТБО - 1	ИЖС (Поломовой сбор)
1625	ИРО ИЖС	По норме	Московская область, г.о. Рузский, д. Ватулино д. 9Б	8ae1623c4b7e465499c96b65a0bc95c	г.о. Рузский	Сельское поселение Сельское поселение	Бак 60 л. - ТБО - 1	ИЖС (Поломовой сбор)
1626	ИРО ИЖС	По норме	Московская область, г.о. Рузский, д. Ватулино д. 7А	8c477628461544dc9a1d4b6e84767a1	г.о. Рузский	Сельское поселение Сельское поселение	Бак 60 л. - ТБО - 1	ИЖС (Поломовой сбор)
1627	ИРО ИЖС	По норме	Московская область, г.о. Рузский, д. Ватулино д. 10	6794e8d2267e4302bbf5451b19526	г.о. Рузский	Сельское поселение Сельское поселение	Бак 60 л. - ТБО - 1	ИЖС (Поломовой сбор)
1628	ИРО ИЖС	По норме	Московская область, г.о. Рузский, д. Влохино д. 10	7482337c61e043649c2244b1e64024e	г.о. Рузский	Сельское поселение Сельское поселение	Бак 60 л. - ТБО - 1	ИЖС (Поломовой сбор)
1629	ИРО ИЖС	По норме	Московская область, г.о. Рузский, д. Влохино д. 100	326954d096c4f80420ac31099e	г.о. Рузский	Сельское поселение Сельское поселение	Бак 60 л. - ТБО - 1	ИЖС (Поломовой сбор)
1630	ИРО ИЖС	По норме	Московская область, г.о. Рузский, д. Влохино д. 14	3270b284825475e4b8c44f2a2292	г.о. Рузский	Сельское поселение Сельское поселение	Бак 60 л. - ТБО - 1	ИЖС (Поломовой сбор)
1631	ИРО ИЖС	По норме	Московская область, г.о. Рузский, д. Влохино д. 90	3c473101042144b489e50029c16c5f7	г.о. Рузский	Сельское поселение Сельское поселение	Бак 60 л. - ТБО - 1	ИЖС (Поломовой сбор)
1632	ИРО ИЖС	По норме	Московская область, г.о. Рузский, д. Влохино д. Пшибовская д. 4	e54731b8743c44c29472424e103b92	г.о. Рузский	Сельское поселение Сельское поселение	Бак 60 л. - ТБО - 1	ИЖС (Поломовой сбор)
1633	ИРО ИЖС	По норме	Московская область, г.о. Рузский, д. Влохино д. Пролова д. 3	24b48f6b6e946f4a71e13914b84b6	г.о. Рузский	Сельское поселение Сельское поселение	Бак 60 л. - ТБО - 1	ИЖС (Поломовой сбор)
1634	ИРО ИЖС	По норме	Московская область, г.о. Рузский, д. Влохино д. Центральная д. 3	e5262ac13ak4017bc6b191d22a9af	г.о. Рузский	Сельское поселение Сельское поселение	Бак 60 л. - ТБО - 1	ИЖС (Поломовой сбор)
1635	ИРО ИЖС	По норме	Московская область, г.о. Рузский, д. Лызово д. 102	83a65343288411e6b37982db4106	г.о. Рузский	Сельское поселение Сельское поселение	Бак 60 л. - ТБО - 1	ИЖС (Поломовой сбор)
1636	ИРО ИЖС	По норме	Московская область, г.о. Рузский, д. Лызово д. 111	876f707c4b4f461e9012874762116f	г.о. Рузский	Сельское поселение Сельское поселение	Бак 60 л. - ТБО - 1	ИЖС (Поломовой сбор)
1637	ИРО ИЖС	По норме	Московская область, г.о. Рузский, д. Лызово д. 114	6f1c7489c1d041b787399d572727	г.о. Рузский	Сельское поселение Сельское поселение	Бак 60 л. - ТБО - 1	ИЖС (Поломовой сбор)
1638	ИРО ИЖС	По норме	Московская область, г.о. Рузский, д. Лызово д. 118	9f1b1e9f37924312b0c88a5c2c4e1d	г.о. Рузский	Сельское поселение Сельское поселение	Бак 60 л. - ТБО - 1	ИЖС (Поломовой сбор)
1639	ИРО ИЖС	По норме	Московская область, г.о. Рузский, д. Лызово д. 120	44f5169110b4316b814b1878b2482	г.о. Рузский	Сельское поселение Сельское поселение	Бак 60 л. - ТБО - 1	ИЖС (Поломовой сбор)
1640	ИРО ИЖС	По норме	Московская область, г.о. Рузский, д. Лызово д. 125	58f8e14603241a6e94ce209a1c5e7a	г.о. Рузский	Сельское поселение Сельское поселение	Бак 60 л. - ТБО - 1	ИЖС (Поломовой сбор)
1641	ИРО ИЖС	По норме	Московская область, г.о. Рузский, д. Лызово д. 12a	e8e81d0f58174b1e8b849e09670302	г.о. Рузский	Сельское поселение Сельское поселение	Бак 60 л. - ТБО - 1	ИЖС (Поломовой сбор)
1642	ИРО ИЖС	По норме	Московская область, г.о. Рузский, д. Лызово д. 130	d827057a646c446e436640839494d	г.о. Рузский	Сельское поселение Сельское поселение	Бак 60 л. - ТБО - 1	ИЖС (Поломовой сбор)
1643	ИРО ИЖС	По норме	Московская область, г.о. Рузский, д. Лызово д. 131	e5f8dffc46d7421f97a192a6e14b12	г.о. Рузский	Сельское поселение Сельское поселение	Бак 60 л. - ТБО - 1	ИЖС (Поломовой сбор)
1644	ИРО ИЖС	По норме	Московская область, г.о. Рузский, д. Лызово д. 133	1a94983106a4271b3ba9faccab797	г.о. Рузский	Сельское поселение Сельское поселение	Бак 60 л. - ТБО - 1	ИЖС (Поломовой сбор)
1645	ИРО ИЖС	По норме	Московская область, г.о. Рузский, д. Лызово д. 134	3d2b6a341454406196317994c5a601	г.о. Рузский	Сельское поселение Сельское поселение	Бак 60 л. - ТБО - 1	ИЖС (Поломовой сбор)
1646	ИРО ИЖС	По норме	Московская область, г.о. Рузский, д. Лызово д. 135	74e7451c0aed46a0b0767b12c8b18	г.о. Рузский	Сельское поселение Сельское поселение	Бак 60 л. - ТБО - 1	ИЖС (Поломовой сбор)
1647	ИРО ИЖС	По норме	Московская область, г.о. Рузский, д. Лызово д. 137	7d8243e56f8464c918a174805b1d1f	г.о. Рузский	Сельское поселение Сельское поселение	Бак 60 л. - ТБО - 1	ИЖС (Поломовой сбор)
1648	ИРО ИЖС	По норме	Московская область, г.о. Рузский, д. Лызово д. 138	2107d00c851d44ac1918193a166f6	г.о. Рузский	Сельское поселение Сельское поселение	Бак 60 л. - ТБО - 1	ИЖС (Поломовой сбор)

1649	РРО ИЖС			По норме	Московская область, Г.О. Рузский, д. Лызово д. 119	84878753-2079-4489-9910-85с873276	Г.О. Рузский	Сельское поселение Колобнянское	Бак 60 л. - ТБО - I	ИЖС (Поломовой сбор)
1650	РРО ИЖС			По норме	Московская область, Г.О. Рузский, д. Лызово д. 12к	4060ffba-686-4942-b12e-77ed76d128	Г.О. Рузский	Сельское поселение Колобнянское	Бак 60 л. - ТБО - I	ИЖС (Поломовой сбор)
1651	РРО ИЖС			По норме	Московская область, Г.О. Рузский, д. Лызово д. 14	46d9733f-681f-476e-b64e-22d9f0b949	Г.О. Рузский	Сельское поселение Колобнянское	Бак 60 л. - ТБО - I	ИЖС (Поломовой сбор)
1652	РРО ИЖС			По норме	Московская область, Г.О. Рузский, д. Лызово д. 14б	44c3ab26-9e0f-417f-86e9-e47226a0807	Г.О. Рузский	Сельское поселение Колобнянское	Бак 60 л. - ТБО - I	ИЖС (Поломовой сбор)
1653	РРО ИЖС			По норме	Московская область, Г.О. Рузский, д. Лызово д. 18	47f816be-6b4-4b6b-9bec-e924b5261d1	Г.О. Рузский	Сельское поселение Колобнянское	Бак 60 л. - ТБО - I	ИЖС (Поломовой сбор)
1654	РРО ИЖС			По норме	Московская область, Г.О. Рузский, д. Лызово д. 18а	63130739-4882-478e-a06e-459e01b44e	Г.О. Рузский	Сельское поселение Колобнянское	Бак 60 л. - ТБО - I	ИЖС (Поломовой сбор)
1655	РРО ИЖС			По норме	Московская область, Г.О. Рузский, д. Лызово д. 18б	4a732ef-907e-40e8-a884-9b417c70c61	Г.О. Рузский	Сельское поселение Колобнянское	Бак 60 л. - ТБО - I	ИЖС (Поломовой сбор)
1656	РРО ИЖС			По норме	Московская область, Г.О. Рузский, д. Лызово д. 19	4739e61f-df88-423e-9f6b-c2b4e41e69	Г.О. Рузский	Сельское поселение Колобнянское	Бак 60 л. - ТБО - I	ИЖС (Поломовой сбор)
1657	РРО ИЖС			По норме	Московская область, Г.О. Рузский, д. Лызово д. 19б	466761dd-c512-43e-98f0-4130f9e6af	Г.О. Рузский	Сельское поселение Колобнянское	Бак 60 л. - ТБО - I	ИЖС (Поломовой сбор)
1658	РРО ИЖС			По норме	Московская область, Г.О. Рузский, д. Лызово д. 19с	4615e8ff-090e-4925-a419-0c1b6c6b594	Г.О. Рузский	Сельское поселение Колобнянское	Бак 60 л. - ТБО - I	ИЖС (Поломовой сбор)
1659	РРО ИЖС			По норме	Московская область, Г.О. Рузский, д. Лызово д. 1	сd75e83-ac6d1-4f5e-9e64-e76311f5dd1	Г.О. Рузский	Сельское поселение Колобнянское	Бак 60 л. - ТБО - I	ИЖС (Поломовой сбор)
1660	РРО ИЖС			По норме	Московская область, Г.О. Рузский, д. Лызово д. 1а	fd71d79e-3eaf-4d84-ab66-4009e01b661	Г.О. Рузский	Сельское поселение Колобнянское	Бак 60 л. - ТБО - I	ИЖС (Поломовой сбор)
1661	РРО ИЖС			По норме	Московская область, Г.О. Рузский, д. Лызово д. 1б	4a42c118-8774-49ab-b58e-4cf31e07c61	Г.О. Рузский	Сельское поселение Колобнянское	Бак 60 л. - ТБО - I	ИЖС (Поломовой сбор)
1662	РРО ИЖС			По норме	Московская область, Г.О. Рузский, д. Лызово д. 17	449833c-86a4-4421-8bd1-618d22020f	Г.О. Рузский	Сельское поселение Колобнянское	Бак 60 л. - ТБО - I	ИЖС (Поломовой сбор)
1663	РРО ИЖС			По норме	Московская область, Г.О. Рузский, д. Лызово д. 17а	42403a01-3b01-448f-9444-3185d5dbb9	Г.О. Рузский	Сельское поселение Колобнянское	Бак 60 л. - ТБО - I	ИЖС (Поломовой сбор)
1664	РРО ИЖС			По норме	Московская область, Г.О. Рузский, д. Лызово д. 17б	77e78462-9a6e-4a1c-913a-c70ac317431	Г.О. Рузский	Сельское поселение Колобнянское	Бак 60 л. - ТБО - I	ИЖС (Поломовой сбор)
1665	РРО ИЖС			По норме	Московская область, Г.О. Рузский, д. Лызово д. 17с	5184f77b-509d-4b1e-8852-1f2c3ac941	Г.О. Рузский	Сельское поселение Колобнянское	Бак 60 л. - ТБО - I	ИЖС (Поломовой сбор)
1666	РРО ИЖС			По норме	Московская область, Г.О. Рузский, д. Лызово д. 17д	5553e728-6e92-479d-48e9-6bca9e29	Г.О. Рузский	Сельское поселение Колобнянское	Бак 60 л. - ТБО - I	ИЖС (Поломовой сбор)
1667	РРО ИЖС			По норме	Московская область, Г.О. Рузский, д. Лызово д. 17е	4f2e909-84d8-425e-86d9-b282870481	Г.О. Рузский	Сельское поселение Колобнянское	Бак 60 л. - ТБО - I	ИЖС (Поломовой сбор)
1668	РРО ИЖС			По норме	Московская область, Г.О. Рузский, д. Лызово д. 17ж	4f8533ca-c863-4a89-b76e-a9f6e41924	Г.О. Рузский	Сельское поселение Колобнянское	Бак 60 л. - ТБО - I	ИЖС (Поломовой сбор)
1669	РРО ИЖС			По норме	Московская область, Г.О. Рузский, д. Лызово д. 17з	e9f1ad69-8922-4be9-86d2-c228955db6	Г.О. Рузский	Сельское поселение Колобнянское	Бак 60 л. - ТБО - I	ИЖС (Поломовой сбор)
1670	РРО ИЖС			По норме	Московская область, Г.О. Рузский, д. Лызово д. 17и	6748852b-beb5-407d-a1e6-b3ab3a9546	Г.О. Рузский	Сельское поселение Колобнянское	Бак 60 л. - ТБО - I	ИЖС (Поломовой сбор)
1671	РРО ИЖС			По норме	Московская область, Г.О. Рузский, д. Лызово д. 17к	77238c68-c48e-4694-855e-7c8472eae92	Г.О. Рузский	Сельское поселение Колобнянское	Бак 60 л. - ТБО - I	ИЖС (Поломовой сбор)
1672	РРО ИЖС			По норме	Московская область, Г.О. Рузский, д. Лызово д. 17л	44466509-64a1-437b-950b-1878d69d8e	Г.О. Рузский	Сельское поселение Колобнянское	Бак 60 л. - ТБО - I	ИЖС (Поломовой сбор)
1673	РРО ИЖС			По норме	Московская область, Г.О. Рузский, д. Лызово д. 17м	a5b641bc-2d82-47e5-8479-af066e0724	Г.О. Рузский	Сельское поселение Колобнянское	Бак 60 л. - ТБО - I	ИЖС (Поломовой сбор)
1674	РРО ИЖС			По норме	Московская область, Г.О. Рузский, д. Лызово д. 17н	1584358e-d692-482b-8a66-2e9a9f6424	Г.О. Рузский	Сельское поселение Колобнянское	Бак 60 л. - ТБО - I	ИЖС (Поломовой сбор)
1675	РРО ИЖС			По норме	Московская область, Г.О. Рузский, д. Лызово д. 17о	1e74f58-bcaf-40b4-a01d-6e204860e0e	Г.О. Рузский	Сельское поселение Колобнянское	Бак 60 л. - ТБО - I	ИЖС (Поломовой сбор)
1676	РРО ИЖС			По норме	Московская область, Г.О. Рузский, д. Лызово д. 17п	e7f6c58-c2e-400c-97c7-5af09a0b03	Г.О. Рузский	Сельское поселение Колобнянское	Бак 60 л. - ТБО - I	ИЖС (Поломовой сбор)
1677	РРО ИЖС			По норме	Московская область, Г.О. Рузский, д. Лызово д. 17р	819b1d7f-3777-4308-ab0e-3ace106218	Г.О. Рузский	Сельское поселение Колобнянское	Бак 60 л. - ТБО - I	ИЖС (Поломовой сбор)
1678	РРО ИЖС			По норме	Московская область, Г.О. Рузский, д. Лызово д. 17с	6032d282-7035-49e2-9746-d28770e0b1	Г.О. Рузский	Сельское поселение Колобнянское	Бак 60 л. - ТБО - I	ИЖС (Поломовой сбор)
1679	РРО ИЖС			По норме	Московская область, Г.О. Рузский, д. Лызово д. 17д	07b51c1-859d-4469-93c7-608184549a	Г.О. Рузский	Сельское поселение Колобнянское	Бак 60 л. - ТБО - I	ИЖС (Поломовой сбор)
1680	РРО ИЖС			По норме	Московская область, Г.О. Рузский, д. Лызово д. 17е	37659006-466f-4228-8391-c00b510c31e	Г.О. Рузский	Сельское поселение Колобнянское	Бак 60 л. - ТБО - I	ИЖС (Поломовой сбор)
1681	РРО ИЖС			По норме	Московская область, Г.О. Рузский, д. Лызово д. 17ж	1407f61c161e-40e0-95cb-df0872f13e	Г.О. Рузский	Сельское поселение Колобнянское	Бак 60 л. - ТБО - I	ИЖС (Поломовой сбор)
1682	РРО ИЖС			По норме	Московская область, Г.О. Рузский, д. Лызово д. 17з	d0760f83-13e4-4b5e-954f-9e13a574c5f	Г.О. Рузский	Сельское поселение Колобнянское	Бак 60 л. - ТБО - I	ИЖС (Поломовой сбор)

1683	РРО ИЖС			По норве	Московская область, Г.О. Рузский, д. Ситьково, ул. Минотопайов д. 67	8c5988f0-3511-4b4e-81ac-e09b6b069b6	г.о. Рузский	Сельское поселение Стьеро-Завоево	Бак 60 л. ТБО - 1	ИЖС (Паломовой сбор)
1684	РРО ИЖС			По норве	Московская область, Г.О. Рузский, д. Ситьково, ул. Минотопайов д. 62	68f5949-6c6c-419f-9181-f9125f567e4	г.о. Рузский	Сельское поселение Стьеро-Завоево	Бак 60 л. ТБО - 1	ИЖС (Паломовой сбор)
1685	РРО ИЖС			По норве	Московская область, Г.О. Рузский, д. Ситьково, ул. Минотопайов д. 63	621707e5-eeec-405b-5408-af940c31c88	г.о. Рузский	Сельское поселение Стьеро-Завоево	Бак 60 л. ТБО - 1	ИЖС (Паломовой сбор)
1686	РРО ИЖС			По норве	Московская область, Г.О. Рузский, д. Ситьково, ул. Минотопайов д. 64	0ccef91b-df166-48d5-a2b6-8971c278476	г.о. Рузский	Сельское поселение Стьеро-Завоево	Бак 60 л. ТБО - 1	ИЖС (Паломовой сбор)
1687	РРО ИЖС			По норве	Московская область, Г.О. Рузский, д. Ситьково, ул. Минотопайов д. 65	6402c796-3cd5-4a45-827b-33b4d464ae1	г.о. Рузский	Сельское поселение Стьеро-Завоево	Бак 60 л. ТБО - 1	ИЖС (Паломовой сбор)
1688	РРО ИЖС			По норве	Московская область, г.о. Рузский, г. Руза, ул. Выхаже-Заповная, д. 25	915d1d18-818-4078-b6e4-08c133c95f5	г.о. Рузский	Руза	Контейнер 0,24 - ТБО - 1	ИЖС (Паломовой сбор)
1689	РРО ИЖС			По норве	Московская область, г.о. Рузский, г. Руза, ул. Вышелева, д. 17	c2e9f664-0770-4b68-9f0a-bc4ee6b592c	г.о. Рузский	Руза	Бак 60 л. ТБО - 1	ИЖС (Паломовой сбор)
1690	РРО ИЖС			По норве	Московская область, г.о. Рузский, г. Руза, ул. Нижние-Заповная, д. 16	e4b8858-3093-446f-4699-34084e8c5d1	г.о. Рузский	Руза	Бак 60 л. ТБО - 1	ИЖС (Паломовой сбор)
1691	РРО ИЖС			По норве	Московская область, г.о. Рузский, г. Руза, ул. Нижние-Заповная, д. 8	521be828-9369-4653-8d35-41c476b70	г.о. Рузский	Руза	Бак 60 л. ТБО - 1	ИЖС (Паломовой сбор)
1692	РРО ИЖС			По норве	Ново-Завещаная, д. 6, кв. 2	1b9a5b72-81e0-49c3-a47f-da1832c769f	г.о. Рузский	Руза	Бак 120 л. ТБО - 1	ИЖС (Паломовой сбор)
1693	РРО ИЖС			По норве	Московская область, г.о. Рузский, г. Руза, ул. Ручное лесничество, д. 8	bcd6b3ab-f1d7-4505-b06e-41be7cd1010	г.о. Рузский	Руза	Бак 120 л. ТБО - 1	ИЖС (Паломовой сбор)
1694	РРО ИЖС			По норве	Московская область, г.о. Рузский, г. Руза, ул. Пятовская, д. 13	6ad52363-e6c4-4146-5786-e8511cb2b2c	г.о. Рузский	Руза	Бак 120 л. ТБО - 1	ИЖС (Паломовой сбор)
1695	РРО ИЖС			По норве	Московская область, г.о. Рузский, д. Ветулново, д. 27/1	8369080b-c224-4764-9e4d-1c6e632d9f8	г.о. Рузский	Сельское поселение Стьеро-Завоево	Бак 60 л. ТБО - 1	ИЖС (Паломовой сбор)
1696	РРО ИЖС			По норве	Московская область, г.о. Рузский, д. Вавожино, д. 15	c5e5684-574d-4374-9ff-0765313446c	г.о. Рузский	Сельское поселение Кольбаинское	Бак 60 л. ТБО - 1	ИЖС (Паломовой сбор)
1697	РРО ИЖС			По норве	Московская область, г.о. Рузский, д. Вавожино, д. 15а	8a8f913c-ee17-4e8a-85c1-e1410e909074	г.о. Рузский	Сельское поселение Кольбаинское	Бак 60 л. ТБО - 1	ИЖС (Паломовой сбор)
1698	РРО ИЖС			По норве	Московская область, г.о. Рузский, д. Вавожино, д. 16	53ca711c-0d4e-4eb1-94ef-f80abbc5813	г.о. Рузский	Сельское поселение Кольбаинское	Бак 60 л. ТБО - 1	ИЖС (Паломовой сбор)
1699	РРО ИЖС			По норве	Московская область, г.о. Рузский, д. Вавожино, д. 22	d672440-51c2-4c65-97d0-4487937d101	г.о. Рузский	Сельское поселение Кольбаинское	Бак 60 л. ТБО - 1	ИЖС (Паломовой сбор)
1700	РРО ИЖС			По норве	Московская область, г.о. Рузский, д. Вавожино, д. 46	2e0c8a35-078c-407f-916d-592d6762e1	г.о. Рузский	Сельское поселение Кольбаинское	Бак 60 л. ТБО - 1	ИЖС (Паломовой сбор)
1701	РРО ИЖС			По норве	Московская область, г.о. Рузский, д. Вавожино, д. 02	af1bc03e-3d06-4982-930b-470364435f5	г.о. Рузский	Сельское поселение Кольбаинское	Бак 60 л. ТБО - 1	ИЖС (Паломовой сбор)
1702	РРО ИЖС			По норве	Московская область, г.о. Рузский, д. Вавожино, ул. Пятибачная, д. 1	04024078-746f-43f6-914-91a96a1bc71	г.о. Рузский	Сельское поселение Кольбаинское	Бак 120 л. ТБО - 1	ИЖС (Паломовой сбор)
1703	РРО ИЖС			По норве	Московская область, г.о. Рузский, д. Вавожино, ул. Пятибачная, д. 5	c1388708-c218-4835-91e6-ed29261f89f	г.о. Рузский	Сельское поселение Кольбаинское	Бак 60 л. ТБО - 1	ИЖС (Паломовой сбор)
1704	РРО ИЖС			По норве	Московская область, г.о. Рузский, д. Вавожино, ул. Пятибачная, д. 8	4ca7759c-860b-43ef-43cc-6e27616211e	г.о. Рузский	Сельское поселение Кольбаинское	Бак 60 л. ТБО - 1	ИЖС (Паломовой сбор)
1705	РРО ИЖС			По норве	Московская область, г.о. Рузский, д. Лыцлово, д. 100	77ca2be-9711-4172-9b0b-c187646bb84	г.о. Рузский	Сельское поселение Кольбаинское	Бак 60 л. ТБО - 1	ИЖС (Паломовой сбор)
1706	РРО ИЖС			По норве	Московская область, г.о. Рузский, д. Лыцлово, д. 107	78dfe6e9-418a-4382-bb04-4d37952929c	г.о. Рузский	Сельское поселение Кольбаинское	Бак 60 л. ТБО - 1	ИЖС (Паломовой сбор)
1707	РРО ИЖС			По норве	Московская область, г.о. Рузский, д. Лыцлово, д. 110	d08845-f0-2594-4299-b6e6-6e609f0f01a	г.о. Рузский	Сельское поселение Кольбаинское	Бак 60 л. ТБО - 1	ИЖС (Паломовой сбор)
1708	РРО ИЖС			По норве	Московская область, г.о. Рузский, д. Лыцлово, д. 12	0c719471-c094-4e04-8d3a-d722305b777	г.о. Рузский	Сельское поселение Кольбаинское	Бак 60 л. ТБО - 1	ИЖС (Паломовой сбор)
1709	РРО ИЖС			По норве	Московская область, г.о. Рузский, д. Лыцлово, д. 13	b2c70011-9515-48b1-9e31-7bc4131d156	г.о. Рузский	Сельское поселение Кольбаинское	Бак 60 л. ТБО - 1	ИЖС (Паломовой сбор)
1710	РРО ИЖС			По норве	Московская область, г.о. Рузский, д. Лыцлово, д. 15	4e1c5562-572f-4943-82df-68d91356939	г.о. Рузский	Сельское поселение Кольбаинское	Бак 60 л. ТБО - 1	ИЖС (Паломовой сбор)
1711	РРО ИЖС			По норве	Московская область, г.о. Рузский, д. Лыцлово, д. 20	61106f6d-1e9c-4b74-9794-565bcaae917	г.о. Рузский	Сельское поселение Кольбаинское	Бак 60 л. ТБО - 1	ИЖС (Паломовой сбор)
1712	РРО ИЖС			По норве	Московская область, г.о. Рузский, д. Лыцлово, д. 21/2	1e18ab98-3f3a-4c9c-840c-6b4eb326161	г.о. Рузский	Сельское поселение Кольбаинское	Бак 60 л. ТБО - 1	ИЖС (Паломовой сбор)
1713	РРО ИЖС			По норве	Московская область, г.о. Рузский, д. Лыцлово, д. 213	2430146f-91a2-461c-0818-59e9331635f	г.о. Рузский	Сельское поселение Кольбаинское	Бак 60 л. ТБО - 1	ИЖС (Паломовой сбор)
1714	РРО ИЖС			По норве	Московская область, г.о. Рузский, д. Лыцлово, д. 35	1af42e3-b624-4b62-acc4-8e4c66719f1	г.о. Рузский	Сельское поселение Кольбаинское	Бак 60 л. ТБО - 1	ИЖС (Паломовой сбор)
1715	РРО ИЖС			По норве	Московская область, г.о. Рузский, д. Лыцлово, д. 38	42e0965f-7c61-4119-b511-884161a2a4f	г.о. Рузский	Сельское поселение Кольбаинское	Бак 60 л. ТБО - 1	ИЖС (Паломовой сбор)
1716	РРО ИЖС			По норве	Московская область, г.о. Рузский, д. Лыцлово, д. 44	862d1c81-3709-472f-b56e-248e00c358f	г.о. Рузский	Сельское поселение Кольбаинское	Бак 60 л. ТБО - 1	ИЖС (Паломовой сбор)

1717	ИЖС	По норме	Московская область, г.о Рузский, д. Лызово, д.45	749642729-32ce-4339-8d9b-cd5c922f6c	г.о Рузский	Сельское поселение Колобнянское	Бак 60 л. - ТБО - I	ИЖС (Поломоной сбор)
1718	ИЖС	По норме	Московская область, г.о Рузский, д. Лызово, д.46	7f0c8e97-8a61-4808-ae1b-6b80b88f54d	г.о Рузский	Сельское поселение Колобнянское	Бак 60 л. - ТБО - I	ИЖС (Поломоной сбор)
1719	ИЖС	По норме	Московская область, г.о Рузский, д. Лызово, д.51	12a4c1d9-977b-48bc-ba14-dabc7246d1	г.о Рузский	Сельское поселение Колобнянское	Бак 60 л. - ТБО - I	ИЖС (Поломоной сбор)
1720	ИЖС	По норме	Московская область, г.о Рузский, д. Лызово, д.52	3441d278-c481-4e74-9b6f-0a284d8e6e6	г.о Рузский	Сельское поселение Колобнянское	Бак 60 л. - ТБО - I	ИЖС (Поломоной сбор)
1721	ИЖС	По норме	Московская область, г.о Рузский, д. Лызово, д.57	1ed2aac-6665-432a-b162-af6bbd45816	г.о Рузский	Сельское поселение Колобнянское	Бак 60 л. - ТБО - I	ИЖС (Поломоной сбор)
1722	ИЖС	По норме	Московская область, г.о Рузский, д. Лызово, д.60	ef498e5-ae07-4409-9a03-4f6bb76577f	г.о Рузский	Сельское поселение Колобнянское	Бак 60 л. - ТБО - I	ИЖС (Поломоной сбор)
1723	ИЖС	По норме	Московская область, г.о Рузский, д. Лызово, д.62	0aa7704-dabc-4d98-936f-5d937a454f7	г.о Рузский	Сельское поселение Колобнянское	Бак 60 л. - ТБО - I	ИЖС (Поломоной сбор)
1724	ИЖС	По норме	Московская область, г.о Рузский, д. Лызово, д.62 Воншачук Андрей Владимирович	223-6baf8-6204-2388-9336-b316764444	г.о Рузский	Сельское поселение Колобнянское	Бак 60 л. - ТБО - I	ИЖС (Поломоной сбор)
1725	ИЖС	По норме	Московская область, г.о Рузский, д. Лызово, д.66	c45776e3-39e1-4898-927e-44134e973ba	г.о Рузский	Сельское поселение Колобнянское	Бак 60 л. - ТБО - I	ИЖС (Поломоной сбор)
1726	ИЖС	По норме	Московская область, г.о Рузский, д. Лызово, д.67	7ee3e809-66f9-4916-8972-139f6256244	г.о Рузский	Сельское поселение Колобнянское	Бак 60 л. - ТБО - I	ИЖС (Поломоной сбор)
1727	ИЖС	По норме	Московская область, г.о Рузский, д. Лызово, д.82	176d37cb-fa1e-466d-b4bd-09f6a216479	г.о Рузский	Сельское поселение Колобнянское	Бак 60 л. - ТБО - I	ИЖС (Поломоной сбор)
1728	ИЖС	По норме	Московская область, г.о Рузский, д. Лызово, д.85	af0ab71d-9543-4671-876d-10559c03a7	г.о Рузский	Сельское поселение Колобнянское	Бак 60 л. - ТБО - I	ИЖС (Поломоной сбор)
1729	ИЖС	По норме	Московская область, г.о Рузский, д. Сельцово, ул. Микрорайон, д.39	87f9bc9f-df44-4706-9b43-0e76bc50666	г.о Рузский	Сельское поселение Колобнянское	Бак 60 л. - ТБО - I	ИЖС (Поломоной сбор)
1730	ИЖС	По норме	Московская область, д. Володино, ул. Пополонная д.4	6e004370-2455-433e-81d9-7006c0540a	г.о Рузский	Сельское поселение Колобнянское	Бак 120 л. - ТБО - I	ИЖС (Площадки общего пользования)
1731	ИЖС	По норме	Московская область, Рузский ГО, п. Тухово, ул. Дубов-2	333c1c4d-7316-436f-bc8b-d7db99996e5	г.о Рузский	Тухово	Евро I I серый РО - ТБО - 2	ИЖС (Площадки общего пользования)
1732	ИЖС	По норме	Московская область, Рузский городской округ, Речное-Зеленая д.37	809331c1-cc0b-433e-9ba3-661a83a774e	г.о Рузский	Руза	Бак 120 л. - ТБО - I	ИЖС (Поломоной сбор)
1733	ИЖС	По норме	Московская область, Рузский городской округ, Вышняев, д.1	ee76dbdd-89ca-4878-5626-2d0959af5c	г.о Рузский	Руза	Бак 120 л. - ТБО - I	ИЖС (Поломоной сбор)
1734	ИЖС	По норме	Московская область, Рузский городской округ, г. Руза, Ветхое-Зеленая, д.26	41e065f-0c26-4a80-8bed-9311abbcc5f	г.о Рузский	Руза	Бак 120 л. - ТБО - I	ИЖС (Поломоной сбор)
1735	ИЖС	По норме	Московская область, Рузский городской округ, г. Руза, Речное-Зеленая д.28	15a76678-8ead-4682-8a84-946ad213910	г.о Рузский	Руза	Бак 120 л. - ТБО - I	ИЖС (Поломоной сбор)
1736	ИЖС	По норме	Московская область, Рузский городской округ, г. Руза, Вышняев, д.11	afafaf65-b41f-49ac-8a17-c0842785f64	г.о Рузский	Руза	Бак 120 л. - ТБО - I	ИЖС (Поломоной сбор)
1737	ИЖС	По норме	Московская область, Рузский городской округ, г. Руза, Вышняев, д.12	13a8695-5444-4043-9060-802173870	г.о Рузский	Руза	Бак 120 л. - ТБО - I	ИЖС (Поломоной сбор)
1738	ИЖС	По норме	Московская область, Рузский городской округ, г. Руза, Вышняев, д.13	6f5f738-0975-446f-b160-650a6876b	г.о Рузский	Руза	Бак 120 л. - ТБО - I	ИЖС (Поломоной сбор)
1739	ИЖС	По норме	Московская область, Рузский городской округ, г. Руза, Вышняев, д.18	6570e7a4-7814-4424-b757-94019d42e6f	г.о Рузский	Руза	Бак 120 л. - ТБО - I	ИЖС (Поломоной сбор)
1740	ИЖС	По норме	Московская область, Рузский городской округ, г. Руза, Вышняев, д.22	8099376a-b316-4450-97d9-00af8e45e7f	г.о Рузский	Руза	Бак 120 л. - ТБО - I	ИЖС (Поломоной сбор)
1741	ИЖС	По норме	Московская область, Рузский городской округ, г. Руза, Вышняев, д.39	2d5ca164-3279-4289-97cb-df8f987333	г.о Рузский	Руза	Бак 120 л. - ТБО - I	ИЖС (Поломоной сбор)
1742	ИЖС	По норме	Московская область, Рузский городской округ, г. Руза, Вышняев, д.45	b0848e65-8c79-4af2-b01e-9efbeaf472	г.о Рузский	Руза	Бак 120 л. - ТБО - I	ИЖС (Поломоной сбор)
1743	ИЖС	По норме	Московская область, Рузский городской округ, г. Руза, Вышняев, д.49	af85c5ef-09ac-4309-84eb-af837a276af	г.о Рузский	Руза	Бак 120 л. - ТБО - I	ИЖС (Поломоной сбор)
1744	ИЖС	По норме	Рузский городской округ, г. Руза, Дашурская, д.24	642091d-0939-413d-a24b-aa8f85aab4	г.о Рузский	Руза	Бак 120 л. - ТБО - I	ИЖС (Поломоной сбор)
1745	ИЖС	По норме	Московская область, Рузский городской округ, г. Руза, Зеленой, д.6	cb76256e-1e73-4585-846a-4f8a792455	г.о Рузский	Руза	Бак 120 л. - ТБО - I	ИЖС (Поломоной сбор)
1746	ИЖС	По норме	Московская область, Рузский городской округ, г. Руза, Дубня, д.13а	598a11aa-602c-46b0-ae1e-240bae54ac	г.о Рузский	Руза	Бак 120 л. - ТБО - I	ИЖС (Поломоной сбор)
1747	ИЖС	По норме	Московская область, Рузский городской округ, г. Руза, Дубня, д.10	5c0980ae-0711-42d2-ae75-2939af844ee	г.о Рузский	Руза	Бак 120 л. - ТБО - I	ИЖС (Поломоной сбор)
1748	ИЖС	По норме	Московская область, Рузский городской округ, г. Руза, Песчан, д.5	74989e3a-559b-4711-99ee-485be1652b	г.о Рузский	Руза	Бак 120 л. - ТБО - I	ИЖС (Поломоной сбор)
1749	ИЖС	По норме	Московская область, Рузский городской округ, г. Руза, Мельничный поселок, д.76	2650c9e6-e706-45d7-9f6c-6c626d835	г.о Рузский	Руза	Бак 120 л. - ТБО - I	ИЖС (Поломоной сбор)
1750	ИЖС	По норме	Московская область, Рузский городской округ, г. Руза, Нижние-Зеленая, д.14	ca373806-3540-4623-8c3b-1754d66935	г.о Рузский	Руза	Бак 120 л. - ТБО - I	ИЖС (Поломоной сбор)

1751	РРО ИЖС	По норве	Московская область, Рузский городской округ, г. Руза, Средние-Завельская, д. 15	с0a19e6c-4a4a-4277-882f-6331e7765164	г.о. Рузский	Руза	Бак 120 л. ТБО - 1	ИЖС (Поломоной сбор)
1751	РРО ИЖС	По норве	Московская область, Рузский городской округ, г. Руза, Средние-Завельская, д. 19	47506479-cad3-4aa0-bd56-666d71b34f	г.о. Рузский	Руза	Бак 120 л. ТБО - 1	ИЖС (Поломоной сбор)
1752	РРО ИЖС	По норве	Московская область, Рузский городской округ, г. Руза, Средние-Завельская, д. 24	43e37996-640f-4b16-a379-8e872440f	г.о. Рузский	Руза	Бак 120 л. ТБО - 1	ИЖС (Поломоной сбор)
1753	РРО ИЖС	По норве	Московская область, Рузский городской округ, г. Руза, Средние-Завельская, д. 26	7ad88a41-8879-4748-8aa2-74d762411c	г.о. Рузский	Руза	Бак 120 л. ТБО - 1	ИЖС (Поломоной сбор)
1754	РРО ИЖС	По норве	Московская область, Рузский городской округ, г. Руза, Средние-Завельская, д. 56	1173ad71-d749-4d6b-92cb-3445102434	г.о. Рузский	Руза	Бак 120 л. ТБО - 1	ИЖС (Поломоной сбор)
1755	РРО ИЖС	По норве	Московская область, Рузский городской округ, г. Руза, Средние-Завельская, д. 13	95d5c73d-0a99-4b85-8d2b-8ec7e5031	г.о. Рузский	Руза	Бак 120 л. ТБО - 1	ИЖС (Поломоной сбор)
1756	РРО ИЖС	По норве	Московская область, Рузский городской округ, г. Руза, Средние-Завельская, д. 2	7870a8a9-1334-4039-ae1a-7b5d878657	г.о. Рузский	Руза	Бак 120 л. ТБО - 1	ИЖС (Поломоной сбор)
1757	РРО ИЖС	По норве	Московская область, Рузский городской округ, г. Руза, Средние-Завельская, д. 22	35cb10a1-339c-4e63-896c-16b6023c55	г.о. Рузский	Руза	Бак 120 л. ТБО - 1	ИЖС (Поломоной сбор)
1758	РРО ИЖС	По норве	Московская область, Рузский городской округ, г. Руза, Средние-Завельская, д. 25	225b99ef-d378-490c-8f79-018240d88f	г.о. Рузский	Руза	Бак 120 л. ТБО - 1	ИЖС (Поломоной сбор)
1759	РРО ИЖС	По норве	Московская область, Рузский городской округ, г. Руза, Средние-Завельская, д. 28	9b1e434d-a0bd-4d9a-ae17-4149d2ed36	г.о. Рузский	Руза	Бак 120 л. ТБО - 1	ИЖС (Поломоной сбор)
1760	РРО ИЖС	По норве	Московская область, Рузский городской округ, г. Руза, Средние-Завельская, д. 4	4f1e023d-9919-4a0b-a89f-2ea4f27f0d	г.о. Рузский	Руза	Бак 120 л. ТБО - 1	ИЖС (Поломоной сбор)
1761	РРО ИЖС	По норве	Московская область, Рузский городской округ, г. Руза, Средние-Завельская, д. 4	63576b6d-e77c-444a-935a-73198a00d	г.о. Рузский	Руза	Бак 120 л. ТБО - 1	ИЖС (Поломоной сбор)
1762	РРО ИЖС	По норве	Московская область, Рузский городской округ, г. Руза, Средние-Завельская, д. 4, вл. 3	015516da-e476-4d7f-aacc-9777eeeb75	г.о. Рузский	Руза	Бак 120 л. ТБО - 1	ИЖС (Поломоной сбор)
1763	РРО ИЖС	По норве	Московская область, Рузский городской округ, г. Руза, Средние-Завельская, д. 8	688a2b77-1f19-4c6b-9865-2a10d29acc55	г.о. Рузский	Руза	Бак 120 л. ТБО - 1	ИЖС (Поломоной сбор)
1764	РРО ИЖС	По норве	Московская область, Рузский городской округ, г. Руза, Ульяновская, 17а	2f9e6c51-78c5-4ebf-9e16-073a03c7b33	г.о. Рузский	Руза	Бак 120 л. ТБО - 1	ИЖС (Поломоной сбор)
1765	РРО ИЖС	По норве	Московская область, Рузский городской округ, г. Руза, Шелобовская, д. 19	1d97d28f-ed37-4beb-8d86-e8762a899b	г.о. Рузский	Руза	Бак 120 л. ТБО - 1	ИЖС (Поломоной сбор)
1766	РРО ИЖС	По норве	Московская область, Рузский городской округ, г. Руза, Шелобовская, д. 14	bee74845-4fba-4b57-991d-4c52a48377	г.о. Рузский	Руза	Бак 120 л. ТБО - 1	ИЖС (Поломоной сбор)
1767	РРО ИЖС	По норве	Московская область, Рузский городской округ, г. Руза, Шелобовская, д. 22	cbf328d7-6aa4-41c9-995b-8118be3330	г.о. Рузский	Руза	Бак 120 л. ТБО - 1	ИЖС (Поломоной сбор)
1768	РРО ИЖС	По норве	Московская область, Рузский городской округ, г. Руза, Шелобовская, д. 24	53b6d2af-a435-41d9-8904-92a572d64	г.о. Рузский	Руза	Бак 120 л. ТБО - 1	ИЖС (Поломоной сбор)
1769	РРО ИЖС	По норве	Московская область, Рузский городской округ, г. Руза, Шелобовская, д. 33	6820fbae-3336-4be1-b2eb-b9c753f016	г.о. Рузский	Руза	Бак 120 л. ТБО - 1	ИЖС (Поломоной сбор)
1770	РРО ИЖС	По норве	Московская область, Рузский городской округ, г. Руза, Шелобовская, д. 11	1022a5-c67b-424b-b64e-03336926c2	г.о. Рузский	Руза	Бак 120 л. ТБО - 1	ИЖС (Поломоной сбор)
1771	РРО ИЖС	По норве	Московская область, Рузский городской округ, г. Руза, Шелобовская, д. 16	c5be1cc1-6251-4ba7-8e98-00674bbaf7	г.о. Рузский	Руза	Бак 120 л. ТБО - 1	ИЖС (Поломоной сбор)
1772	РРО ИЖС	По норве	Московская область, Рузский городской округ, г. Руза, Шелобовская, д. 18	99e3e6eb-3a80-4b3c-a5ee-f3ac9aa18a	г.о. Рузский	Руза	Бак 120 л. ТБО - 1	ИЖС (Поломоной сбор)
1773	РРО ИЖС	По норве	Московская область, Рузский городской округ, г. Руза, Шелобовская, д. 21	22e0b7ea-c869-453b-bf6d-ed0d3e4d9c	г.о. Рузский	Руза	Бак 120 л. ТБО - 1	ИЖС (Поломоной сбор)
1774	РРО ИЖС	По норве	Московская область, Рузский городской округ, г. Руза, Шелобовская, д. 23	92219686-532b-458a-958f-1a6aad242a	г.о. Рузский	Руза	Бак 120 л. ТБО - 1	ИЖС (Поломоной сбор)
1775	РРО ИЖС	По норве	Московская область, Рузский городской округ, г. Руза, Шелобовская, д. 26	87960502-b00c-49a1-a291-a87a45a3e4	г.о. Рузский	Руза	Бак 120 л. ТБО - 1	ИЖС (Поломоной сбор)
1776	РРО ИЖС	По норве	Московская область, Рузский городской округ, г. Руза, Шелобовская, д. 32	0eef5c3a-c366-4985-9747-0e381bd817	г.о. Рузский	Руза	Бак 120 л. ТБО - 1	ИЖС (Поломоной сбор)
1777	РРО ИЖС	По норве	Московская область, Рузский городской округ, г. Руза, Шелобовская, д. 7	eb2ab13c-b646-4744-a031-bcd45e7f66af	г.о. Рузский	Руза	Бак 120 л. ТБО - 1	ИЖС (Поломоной сбор)
1778	РРО ИЖС	По норве	Московская область, Рузский городской округ, г. Руза, Шелобовская, д. 16	0052044b-323e-4490-8a99-cacfb0b0af	г.о. Рузский	сельское поселение Ивановское	РСО сетов РО - РСО - 1; Евро 1 ТБО - 1	ИЖС (Площадка общего пользования)
1779	РРО ИЖС	По норве	Московская область, Рузский городской округ, г. Руза, Шелобовская, д. 12	af4318a-44a9-482b-40b-a8f0b6161d	г.о. Рузский	сельское поселение Ивановское	Евро 1 ТБО - 2	ИЖС (Площадка общего пользования)
1780	РРО ИЖС	По норве	Московская область, Рузский городской округ, г. Руза, Шелобовская, д. 81	801e1e38-46b7-4263-bdb5-4b6450514f	г.о. Рузский	Сельское поселение Долоховское	РСО сетов РО - РСО - 1; Евро 1 серый РО - ТБО - 1	ИЖС (Площадка общего пользования)
1781	РРО ИЖС	По норве	Московская область, Рузский городской округ, г. Руза, Шелобовская, д. 2	ae1eb67a454-444b-ba08-890d19eef8	г.о. Рузский	Руза	Бак 120 л. ТБО - 1	ИЖС (Поломоной сбор)
1782	РРО ИЖС	По норве	Московская область, Рузский городской округ, г. Руза, Шелобовская, д. 43	21286653-6153-469d-9833-963e60b0e4	г.о. Рузский	Сельское поселение Долоховское	Евро 1 серый РО - ТБО - 1	ИЖС (Площадка общего пользования)
1783	РРО ИЖС	По норве	Московская область, Рузский городской округ, г. Руза, Шелобовская, д. 1	79940719-e190-48ec-9591-960370a4ca	г.о. Рузский	Руза	Бак 120 л. ТБО - 1	ИЖС (Поломоной сбор)

1784	РРО ИЖС				По норве	Московская область, Рузский городской округ, г. Рузский, п. Шелочная, д. 21	с07fессе-саd3-43e9-a000-68065501a76	г.о. Рузский	Руза	Сельское поселение Колобовинское	Бак 120 л. - ТБО - 1	ИЖС (Подоманой сбор)
1785	РРО ИЖС				По норве	Новая улица, поселок Колобовино, Рузский городской округ, Московская область	0139e6b60-8fa1-418d-87b8-0d1007ae00	г.о. Рузский	Сельское поселение Колобовинское	Евро 1 1 серий РО - ТБО - 1	ИЖС (Площади общего пользования)	
1786	РРО ИЖС				По норве	Ново-Заречная улица, 1а, Руза, Московская область	e6b3558e-b6d4-4111-ad7b-3e475322770	г.о. Рузский	Руза	Бак 120 л. - ТБО - 1	ИЖС (Подоманой сбор)	
1787	РРО ИЖС				По норве	Ново-Заречная улица, 2а, Руза, Московская область	сс490696e-c497-4719-923e-dc9f6d6c4c	г.о. Рузский	Руза	Бак 60 л. - ТБО - 1	ИЖС (Подоманой сбор)	
1788	РРО ИЖС				По норве	Ново-Заречная улица, 2б, Руза, Московская область	66806e46-028a-428b-909f-1fac229fa07	г.о. Рузский	Руза	Бак 120 л. - ТБО - 1	ИЖС (Подоманой сбор)	
1789	РРО ИЖС				По норве	Ново-Заречная улица, 4, Руза, Московская область	8517f919-4e2b-4e23-ad2e-d19b5c569f6	г.о. Рузский	Руза	Бак 120 л. - ТБО - 1	ИЖС (Подоманой сбор)	
1790	РРО ИЖС				По норве	Ново-Заречная улица, 9, Руза, Московская область	асс615c-808c-424f-a423-d8f892c6e6c	г.о. Рузский	Руза	Бак 120 л. - ТБО - 1	ИЖС (Подоманой сбор)	
1791	РРО ИЖС				По норве	Ново-Заречная улица, д. 52, Руза, Московская область	2b4f0632-a016-460e-83a8-3410c159c97e	г.о. Рузский	Руза	Евро 0 12 - ТБО - 1	ИЖС (Подоманой сбор)	
1792	РРО ИЖС				По норве	Октябрьская улица, 44, поселок Дорохово, Рузский городской округ, Московская область	32e9c32-0990-4284-8690-0b6097c1	г.о. Рузский	Сельское поселение Дороховское	Евро 1 1 серий РО - ТБО - 1	ИЖС (Площади общего пользования)	
1793	РРО ИЖС				По норве	Октябрьская улица, поселок Колобовино, Рузский городской округ, Московская область	4457a75e-d8e0-42b1-4d53-20f023197a	г.о. Рузский	Сельское поселение Колобовинское	Евро 1 1 серий РО - ТБО - 1	ИЖС (Площади общего пользования)	
1794	РРО ИЖС				По норве	п. Бородинки, ул. Зеленая	ede13b1-931b-47a7-861f-a922-80237a	г.о. Рузский	Сельское поселение Волоховское	Евро 1 1 серий РО - ТБО - 1	ИЖС (Площади общего пользования)	
1795	РРО ИЖС				По норве	п. Бородинки, ул. Новая	а3c2887-e483-4320-b10c-899af6c6e8	г.о. Рузский	Сельское поселение Волоховское	Подбор - КГМ - 1, Бункер 8 - ТБО - 1	ИЖС (Площади общего пользования)	
1796	РРО ИЖС				По норве	п. Горбово, ул. Фабричная, д. 5	7d6b1d5c-8958-40a4-827d-3a9271a002	г.о. Рузский	Сельское поселение Староульское	Евро 1 1 серий РО - ТБО - 2	ИЖС (Площади общего пользования)	
1797	РРО ИЖС				По норве	п. Детского городка Дружба	dc428a67-5d8a-4a37-a7a1-4ee7aef054	г.о. Рузский	Сельское поселение Колобовинское	Евро 1 1 серий РО - ТБО - 1, Бункер 8 - КГМ - 1	ИЖС (Площади общего пользования)	
1798	РРО ИЖС				По норве	п. Дорохово ул. Дачная	59b0ab77-29f6-4709-b0ca-32e678c6ef	г.о. Рузский	Сельское поселение Дороховское	РСО сетка РО - РСО - 1; Евро 1 1 серий РО - ТБО - 2	ИЖС (Площади общего пользования)	
1799	РРО ИЖС				По норве	п. Дорохово, ул. Пролетарская, д. 29а	885f6b64-8f88-48d3-ae26-b240e40411	г.о. Рузский	Сельское поселение Дороховское	РСО сетка РО - РСО - 1; Евро 1 1 серий РО - ТБО - 1	ИЖС (Площади общего пользования)	
1800	РРО ИЖС				По норве	п. Дорохово, ул. Пушкина	7b08490c-5ab1-48bd-a230-9b7fa1ad0b1	г.о. Рузский	Сельское поселение Дороховское	РСО сетка РО - РСО - 1; Евро 1 1 серий РО - ТБО - 2	ИЖС (Площади общего пользования)	
1801	РРО ИЖС				По норве	п. Старогерлаво, д. 14	43f2b82b-e684-4e0d-b0e4-161c1b9c03	г.о. Рузский	Сельское поселение Староульское	Евро 1 1 серий РО - ТБО - 2	ИЖС (Площади общего пользования)	
1802	РРО ИЖС				По норве	п. Тучково ул. Зеленая	2e79e798-c1b0-4109-8dfe-9b6f81764	г.о. Рузский	Тучково	РСО сетка РО - РСО - 1, Евро 1 1 серий РО - ТБО - 1	ИЖС (Площади общего пользования)	
1803	РРО ИЖС				По норве	п. Тучково, пр. Трутовский, д. 18	2b84c6bc-e097-4d0c-95d3-917f03c406	г.о. Рузский	Тучково	РСО сетка РО - РСО - 1; Евро 1 1 серий РО - ТБО - 1	ИЖС (Площади общего пользования)	
1804	РРО ИЖС				По норве	п. Тучково, пр-д Больничный, д. 14	229c4440-ae3b-47db-a01c-2af66e6d88c	г.о. Рузский	Тучково	РСО сетка РО - РСО - 1; Евро 1 1 серий РО - ТБО - 2	ИЖС (Площади общего пользования)	
1805	РРО ИЖС				По норве	п. Тучково, ул. 1-я Григорьевская, д. 1	ed0b941f-79c4-4433-a364-ae187e9c1ef	г.о. Рузский	Тучково	Подбор - РСО - 1; Евро 1 1 серий РО - ТБО - 8	ИЖС (Площади общего пользования)	
1806	РРО ИЖС				По норве	п. Тучково, ул. 8 Марта	92b5abcc-1b97b-43e8-963e-2e4596390e	г.о. Рузский	Тучково	Подбор - РСО - 1; Евро 1 1 серий РО - ТБО - 4, Бункер 8 - КГМ - 1	ИЖС (Площади общего пользования)	
1807	РРО ИЖС				По норве	п. Тучково, ул. Дубровка, д. 2а	71efb319-af59-461d-bb68-97e205d6be	г.о. Рузский	Тучково	Подбор - РСО - 1; Евро 1 1 серий РО - ТБО - 1	ИЖС (Площади общего пользования)	
1808	РРО ИЖС				По норве	п. Тучково, ул. Дубровка, д. 62	с038b325-4660-4d56-bf91-7edde19aa	г.о. Рузский	Тучково	РСО сетка РО - РСО - 1; Евро 1 1 серий РО - ТБО - 2	ИЖС (Площади общего пользования)	
1809	РРО ИЖС				По норве	п. Тучково, ул. Земляная, д. 18	ae1f1b58-04b5-48a0-b97b-052afec07b	г.о. Рузский	Тучково	Подбор - РСО - 1; Евро 1 1 серий РО - ТБО - 1	ИЖС (Площади общего пользования)	
1810	РРО ИЖС				По норве	п. Тучково, ул. Парковая, д. 21	3b047979-ed0c-40b6-919f-1311b8295d	г.о. Рузский	Тучково	РСО сетка РО - РСО - 1; Евро 1 1 серий РО - ТБО - 4	ИЖС (Площади общего пользования)	
1811	РРО ИЖС				По норве	п. Тучково, ул. Петрово, д. 2	61604370-6b0b-4926-b609-76f7ae317b	г.о. Рузский	Тучково	РСО сетка РО - РСО - 1; Евро 1 1 серий РО - ТБО - 1	ИЖС (Площади общего пользования)	
1812	РРО ИЖС				По норве	п. Тучково, ул. Петрово, д. 2б	802b5475-48bb-4c11-9162-802a2e7851f	г.о. Рузский	Тучково	РСО сетка РО - РСО - 1; Евро 1 1 серий РО - ТБО - 1	ИЖС (Площади общего пользования)	
1813	РРО ИЖС				По норве	п. Тучково, ул. Прозная, д. 4	333a7e65-becf-449f-8deb-81c6b17602	г.о. Рузский	Тучково	РСО сетка РО - РСО - 1; Евро 1 1 серий РО - ТБО - 7	ИЖС (Площади общего пользования)	
1814	РРО ИЖС				По норве	п. Тучково, ул. Саматорная, д. 1	6031b10b-e7a6-4bc2-3ebf-d53ab55961	г.о. Рузский	Тучково	РСО сетка РО - РСО - 1; Евро 1 1 серий РО - ТБО - 2	ИЖС (Площади общего пользования)	
1815	РРО ИЖС				По норве	п. Тучково, ул. Советская, д. 40	04f8bf63-e7e6-458b-ae6c-c28421678	г.о. Рузский	Тучково	РСО сетка РО - РСО - 1; Евро 1 1 серий РО - ТБО - 1	ИЖС (Площади общего пользования)	
1816	РРО ИЖС				По норве	поселок Городище, (позоровское) Рузский городской округ, Московская область	43215f88-4a35-4a18-b6a0-0c5e585679	г.о. Рузский	Сельское поселение Волоховское	Подбор - ТБО - 1	ИЖС (Площади общего пользования)	

1817	РРО ИЖС			По норме	поселок Дорохово, ДРП 17, Рузский городской округ, Московская область.	6d131459-d42e-4c99-8e43-1bf6c6b60a	г.о. Рузский	Сельское поселение Дороховское	Евро 1 серий РО - ТБО - 1	ИЖС (Площади общего пользования)
1818	РРО ИЖС		По норме	поселок Дорохово, Первомайская 3, Рузский городской округ, Московская область.	7850b06-468b-46d7-bb3a-512426a924e	г.о. Рузский	Сельское поселение Дороховское	Подбор - ТБО - 1	ИЖС (Площади общего пользования)	
1819	РРО ИЖС		По норме	Родниковая улица, 13 А, Руз, Московская область.	20aa1602-10c6-43e1-5816-5632451a14c	г.о. Рузский	Руз	Бак 120 л - ТБО - 1	ИЖС (Поломоной сбор)	
1820	РРО ИЖС		По норме	Родниковая улица, 13, Руз, Московская область	0522c332-336e-4c6b-a54e-07919e55c0d	г.о. Рузский	Руз	Бак 120 л - ТБО - 1	ИЖС (Поломоной сбор)	
1821	РРО ИЖС		По норме	Родниковая улица, 7, Руз, Московская область	3655e429-b544-46d6-6522-2304170a0	г.о. Рузский	Руз	Бак 60 л - ТБО - 1	ИЖС (Поломоной сбор)	
1822	РРО ИЖС		По норме	с. Никольское ул. Школьная 9 4	47f6eb0-1675-468d-9129-0549618161	г.о. Рузский	Сельское поселение Волковское	Евро 1 серий РО - ТБО - 1	ИЖС (Площади общего пользования)	
1823	РРО ИЖС		По норме	Садочная улица, поселок Дорохово, Рузский городской округ, Московская область.	8851a811-a077-40a9-8d18-ef9a133a316	г.о. Рузский	Сельское поселение Дороховское	Подбор - РСО - 1, Евро 1 серий РО - ТБО	ИЖС (Площади общего пользования)	
1824	РРО ИЖС		По норме	Советская улица, поселок Колобадино, Рузский городской округ, Московская область	e05d5f5b-8b7b-4172-92e8-776b098d6	г.о. Рузский	Сельское поселение Колобадинское	Евро 1 серий РО - ТБО - 1	ИЖС (Площади общего пользования)	
1825	РРО ИЖС		По норме	Сосновая улица, 6, Руз, Московская область.	8e54660-d39c-4076-9a97-69a341c1a22	г.о. Рузский	Руз	Бак 120 л - ТБО - 1	ИЖС (Поломоной сбор)	
1826	РРО ИЖС		По норме	Социалистическая улица, поселок Колобадино, Рузский городской округ, Московская область	40b47ed-60b4-4998-9c97-6012ee0f8	г.о. Рузский	Сельское поселение Колобадинское	Евро 1 серий РО - ТБО - 1	ИЖС (Площади общего пользования)	
1827	РРО ИЖС		По норме	Табловская улица, 4, Руз, Московская область	8b073e1c-285b-4460-81f3-29a87d51d6	г.о. Рузский	Руз	Бак 120 л - ТБО - 1	ИЖС (Поломоной сбор)	
1828	РРО ИЖС		По норме	Табловская улица, 5, Руз, Московская область	6b496d43-6609-41ef-9130-e4232a80517	г.о. Рузский	Руз	Бак 120 л - ТБО - 1	ИЖС (Поломоной сбор)	
1829	РРО ИЖС		По норме	ул. Большая, 13, поселок Дорохово, Рузский городской округ, Московская область.	0c01c01d-619f-4441-9e47-e599434345e	г.о. Рузский	Сельское поселение Дороховское	РСО сетка РО - РСО - 1, Евро 1 серий РО - ТБО - 1	ИЖС (Площади общего пользования)	
1830	РРО ИЖС		По норме	улица Зуевка, деревня Зечинно, Рузский городской округ, Московская область.	e1097a01-b221-4623-8c71-bbd2401c16f6	г.о. Рузский	Сельское поселение Дороховское	РСО сетка РО - РСО - 1, Евро 1 серий РО - ТБО - 2	ИЖС (Площади общего пользования)	
1831	РРО ИЖС		По норме	улица Красная Горка, 20, поселок Колобадино, Рузский городской округ, Московская область	0e11448b-f711-4a4c-86d9-6bb3a2e61af	г.о. Рузский	Сельское поселение Колобадинское	Евро 1 серий РО - ТБО - 2	ИЖС (Площади общего пользования)	
1832	РРО ИЖС		По норме	улица Шербашова, 31, Руз, Московская область	e1088137-c4c1-4c4b-800e-c51eb15455e	г.о. Рузский	Руз	Бак 120 л - ТБО - 1	ИЖС (Поломоной сбор)	
1833	РРО ИЖС		По норме	улица Шербашова, 15, Руз, Московская область	35b79700-4776-4034-8a08-8f0a0e82c31	г.о. Рузский	Руз	Бак 120 л - ТБО - 1	ИЖС (Поломоной сбор)	
1834	РРО ИЖС		По норме	Цветочная улица 38, деревня Старая Руз, Рузский городской округ, Московская область	4f9880e1-58e0-40bb-9ea1-671244948d	г.о. Рузский	Сельское поселение Старорузское	Евро 1 серий РО - ТБО - 3	ИЖС (Площади общего пользования)	
1835	РРО ИЖС		По норме	Цветочная улица, 43, Руз, Московская область	62b53700-1116-4068-bc3f-2106d1046e	г.о. Рузский	Руз	Бак 120 л - ТБО - 1	ИЖС (Поломоной сбор)	
1836	РРО ИЖС		По норме	Ярославский переулок, 13, Руз, Московская область.	84e0b59a-5309-41e5-b7d7-10c8d45d6b	г.о. Рузский	Руз	Бак 120 л - ТБО - 1	ИЖС (Поломоной сбор)	
	«Спортивная школа Руз»	507501078	Бюджетные организации	Социалистическая улица, 63, Руз, Московская область	cc2d630-069e-4689-8aee-04026747f5	г.о. Рузский	Руз	Обычный 0 75 - ТБО - 1	Объекты социальной инфраструктуры, административный	
1837		7730154970	Прочее	Московская область, Рузский район, п. Палшино	ab41e1b-3b48-4072-e416-09b680b262	г.о. Рузский	Сельское поселение Ивановское	Евро 1 серий РО - ТБО - 20, Бункер 8 - КГМ - 1	Объекты социальной инфраструктуры, административный	
1838	СНТ "Пресня"	5075012417	СНТ	д. Шалыково, в/д М-1 Беларусь, 93-й км, СНТ "Пресня"	0c3fee8d-3d6b-4c9f-9270-b4d47834ea	г.о. Рузский	Сельское поселение Дороховское	Евро 1 серий РО - ТБО - 1	Садовые товарищества	
1839	Авансри Нисежда Иваловла	5075000842	Торговля	п. Тучково, ул. Замолова, д. 4	477P15b-553f-4785-a5e4-c677732564	г.о. Рузский	Тучково	РСО сетка РО - РСО - 2, Евро 1 серий РО - ТБО - 4	МКД	
1840	АВС ООО	5075000279	Коммерция	с. Руз, пер. Урицкого, д. 1	1d76317-832f-4448-b6d3-d29d14d808	г.о. Рузский	Руз	РСО сетка РО - РСО - 1, Евро 1 - ТБО - 1	МКД	
1841	Автономия Некоммерческая Организация Детский Реабилитационный Центр	5075012718	Суд. - Адм. объекты	с/по Никольское, ул. Новая д. 35, Рузский городской округ, Московская область	6a2a9b4b-30a0-404e-83e2-72ba7312951	г.о. Рузский	Сельское поселение Волковское	Обычный 0 75 - ТБО - 4	Объекты социальной инфраструктуры, административный	
1842	С/ВЗВЗ									

СОГЛАСОВАНО

Территориальное управление ООО "Русский региональный оператор"



УТВЕРЖДЕНО:

Н.Н. Пархоменко

2020г.

РЕЕСТР КОНТЕЙНЕРНЫХ ПЛОЩАДОК, РАСПОЛОЖЕННЫХ НА ТЕРРИТОРИИ РУССКОГО ГОРОДСКОГО ОКРУГА

№ п/п	ID площадки	Адрес площадки	Координаты площадки	Населенный пункт	Вид жилого фонда	Вид отхода	Тип емкости	Справочный объем, м3	Кол-во	Контрагент	Собственник	Отходообразователь	Расчетная единица	м3 в месяц
1	77ed0540-54e0-4b30-a109-7f613d9f650d	143150, МО, Рузский го, д. Нестерово, ул. Совхозная, д. 6	55.6217155456542969; 36.3451843261718	Сельское поселение Старорузское	Производство и коммерция	ТБО	Евро 1.1	1,10	1		ИП Гагриян Андраник Герасимович	ИП Гагриян Андраник Герасимович	принимается за нормативный объем, вывозимый РО	4,58
2	e7960020-d8ba-4e94-b47c-f958e4102e24	1-я Советская улица, 1, посёлок Дорохово, Рузский городской округ, Московская область	55.5481147766113281; 36.372528076171875	Сельское поселение Дороховское	Производство и коммерция	ТБО	Евро 1.1 серый РО		2,2	Администрация Рузского городского округа(ОБР); ООО «Агроторг»(ВЫВ);	ООО «Агроторг»	ГБУЗ МО "МОССМП"/ ООО «Агроторг»	принимается за нормативный объем, вывозимый РО	23,65
3	8adeabd8-b505-4edc-bddf-ae24b62f03bf	2-я Москворецкая улица, 19, рабочий посёлок Тучково, Рузский городской округ, Московская область	55.6032485961914062; 36.4856338500976562	Тучково	Производство и коммерция	ТБО	Евро 1.1 серый РО		2,2	Администрация Рузского городского округа(ОБР); ООО «Агроторг»(ВЫВ);	ООО «Агроторг»	ООО «Агроторг»	принимается за нормативный объем, вывозимый РО	19,42
4	9bfc95c7-75a0-4c80-89c7-7b7c09ecd759	85-й километр, М-1 Беларусь, Московская область	55.5287322998046875; 36.3764190673828	Сельское поселение Дороховское	Садовые товарищества	ТБО	Евро 1.1 серый РО		2,2	Администрация Рузского городского округа(ОБР);	СНТ «Озон»	СНТ «Озон»	37 чел.	2,2
5	c431a216-6e45-4a57-8dd4-0e46d1526326	88 км Минского ш. д. Дорохово, Рузский р-н	55.526092529296875; 36.3284835815429	Сельское поселение Дороховское	Производство и коммерция	ТБО	Евро 1.1		2,2	Администрация Рузского городского округа(ОБР); ООО	ООО «Татнефть-АЗС-Запад»	ООО «Татнефть-АЗС-Запад»	принимается за нормативный объем, вывозимый РО	21,22
6	b99bf023-78ca-4b05-acb8-cc1e72c182fa	АЗС №265, Московская область, Рузский муниципальный район, г/п Руза, г. Руза	55.6900672912597656; 36.2185096740722656	Руза	Производство и коммерция	ТБО	Евро 1.1 серый РО	1,10	1	ООО "ЛУКОЙЛ-Центрифтпродукт"(ВЫВ); РУССКИЙ РО ООО(ВЫВ)	ООО "ЛУКОЙЛ-Центрифтпродукт"	ООО "ЛУКОЙЛ-Центрифтпродукт"	принимается за нормативный объем, вывозимый РО	4,86
7	4a35237a-ccc3-4af4-a207-d7cc9a1d3e8	АЗС №473, Московская область, Рузский район, сельское поселение Волковское, д. Таблово, с/поселение № 16А	55.7330665588378906; 36.222320556640625	Сельское поселение Волковское	Производство и коммерция	ТБО	Евро 1.1 серый РО		3,3	Администрация Рузского городского округа(ОБР); ООО "ЛУКОЙЛ-Центрифтпродукт"(ВЫВ)	ООО "ЛУКОЙЛ-Центрифтпродукт"	ООО "ЛУКОЙЛ-Центрифтпродукт"	принимается за нормативный объем, вывозимый РО	14,58
8	6c1c4955-80df-411f-8305-ab1e1311750e	вблизи д. Грибово, СНТ "Дубрава"	55.5049705505371094; 36.3158798217773438	Сельское поселение Дороховское	Садовые товарищества	ТБО	Евро 1.1 серый РО		2,2	Администрация Рузского городского округа(ОБР); РУССКИЙ РО ООО(ВЫВ); РУССКИЙ РО ООО(ОБР); с н т	с н т «Дубрава»	СНТ "Дубрава"	37 чел.	2,2
9	dc1ae5e1-b02a-4280-9479-1d280bba9c21	Вблизи д. Денисюха, Рузский р-н снт Вейна	55.8123855590820312;	Сельское поселение	Садовые товарищества	ТБО	Евро 1.1 серый		2,2	Администрация Рузского городского	СНТ Вейна	СНТ "Вейна"	53 чел.	3,17
10	b0b09aa5-fe52-4d9d-8686-12aa68a2a7a2	вблизи д. Старотеряеве Снт Слава	55.6819877624511719; 36.2140388488769531	Сельское поселение Старорузское	Садовые товарищества	ТБО	Бункер 8		11,3	Администрация	Снт Слава	СНТ "Слава"	188 чел.	11,3
11	2edad0a9-a1f0-4970-9dcf-4c97a998be13	Волоколамское шоссе, 10, Руза, Московская область	55.7110671997070312; 36.1798870495605	Руза	Производство и коммерция	ТБО	Обычный 0.75	0,75	1	Администрация Рузского городского округа(ОБР); ИП	ИП Гладков А. Н.	ИП Гладков А. Н.	принимается за нормативный объем, вывозимый РО	0,75
12	7a79f874-ee62-47fa-8d0f-96b8b21ecc4b	Волоколамское шоссе, 17, Руза, Московская область "СТ-Машсервис"	55.71063232421875; 36.1762504577636719	Руза	Производство и коммерция	ТБО	Обычный 0.75	0,75	1	Администрация Рузского городского округа(ОБР); ООО «СТ-Машсервис»	ООО «СТ-Машсервис»	ООО «СТ-Машсервис»	принимается за нормативный объем, вывозимый РО	0,75
13	536bccd0-f87c-42a3-af98-4a4db59a3df6	Восточная улица, 1 стр 5, рабочий посёлок Тучково,	55.5904579162597656;	Тучково	Производство и коммерция	КГМ	Бункер 8	12,4	1	ЗАО «Контранс»(ВЫВ);	ЗАО «Контранс»	ЗАО «Контранс»	принимается за нормативный объем,	4

СОГЛАСОВАНО
Территориальный управляющий ООО "Русский региональный оператор"
Ю. В. Яровая

УТВЕРЖДЕНО
Генеральный директор ООО "Русский региональный оператор"
Н.Н. Пархоменко



РЕЕСТР КОНТЕЙНЕРНЫХ ПЛОЩАДОК, РАСПОЛОЖЕННЫХ НА ТЕРРИТОРИИ РУССКОГО ГОРОДСКОГО ОКРУГА

№ п/п	ID площадки	Адрес площадки	Координаты площадки	Населенный пункт	Вид земельного фонда	Тип емкости	Справочный объем, м3	Контрагент	Собственник кп	Отходообразователь	Расчетная единица	м3 в месяц
1	77e0540-51e0-4b30-a109-7613d9f650d	143150, МО, Русский го. д. Нетерново, ул. Совхозная, д. 6	55.6217155456542 909, 36.3451843261718	Сельское поселение Старорузское	Производство и коммерция	ТБО	Евро 1.1 1,10	1	ИП Гагинян Андраник Герасимович ООО «Агрооторг»	ИП Гагинян Андраник Герасимович ООО «Агрооторг»	принимается за нормативный объем, вывозимый РО	4,58
2	e7960020-08ba-4e94-b47c-f958e4102e24	1-я Советская улица, 1, поселок Дорохово, Русский городской округ, Московская область	55.5481147706613 281, 36.3725280761718	Сельское поселение Дороховское	Производство и коммерция	ТБО	Евро 1.1 серый РО	2,2 2	Администрация Русского городского округа(ОБР), ООО «Агрооторг(ВЫВ), ООО «Агрооторг(ВЫВ), ООО «Агрооторг(ВЫВ)»	ТБУЗ МО "МОССМПТ/ООО «Агрооторг»	принимается за нормативный объем, вывозимый РО	23,65
3	8adea48-b505-4e6c-bddf-ae24662f03bf	2-я Московская улица, 19, рабочий поселок Тучково, Русский городской округ, Московская область	55.6032485961914 062, 36.4856338500976	Тучково	Производство и коммерция	ТБО	Евро 1.1 серый РО	2,2 2	Администрация Русского городского округа(ОБР), ООО «Агрооторг(ВЫВ), Администрация Русского городского округа(ОБР),	ООО «Агрооторг»	принимается за нормативный объем, вывозимый РО	19,42
4	9f6e95c7-75d0-4c80-89c7-7b7699ced759	85-й километр, М-1 Беларусь, Московская область	55.5287322998046 875, 36.3764190673828	Сельское поселение Дороховское	Садовые товарищества	ТБО	Евро 1.1 серый РО	2,2 2	Администрация Русского городского округа(ОБР),	СНТ «Оазис»	37 чел	2,2
5	e431a216-6e45-4a57-8d44-0e46d1526326	88 км Минского ш. д. Дорохово, Русский р-н	55.5260925292968 75, 36.3284835815429	Сельское поселение Дороховское	Производство и коммерция	ТБО	Евро 1.1	2,2 2	Администрация Русского городского округа(ОБР), ООО «Агрооторг(ВЫВ),	ООО «Титнефть-АЗС-Запад»	принимается за нормативный объем, вывозимый РО	21,22
6	b99f023-78ca-4b05-ac68-ec1e72e182fa	АЗС №265, Московская область, Русский муниципальный район, г/пн Руза, г. Руза	55.6900672912597 656, 36.2185096740722	Руза	Производство и коммерция	ТБО	Евро 1.1 серый РО	1	ООО "ЛУКОЙЛ-Центрнефтепродукт(ВЫВ), РУССКИЙ РО ООО(ВЫВ),	ООО "ЛУКОЙЛ-Центрнефтепродукт"	принимается за нормативный объем, вывозимый РО	4,86
7	4d3237a-c0e3-4bf4-4207-d76c9a1d3ef	АЗС №471, Московская область, Русский район, сельское поселение Волковское, д. Таблово, с/поселение №.16.А с/поселение №.16.Б	55.7330665588378 906, 36.2223205566406	Сельское поселение Волковское	Производство и коммерция	ТБО	Евро 1.1 серый РО	3,3 3	Администрация Русского городского округа(ОБР), ООО "ЛУКОЙЛ-Центрнефтепродукт(ВЫВ), РУССКИЙ РО ООО(ВЫВ), с и т «Дубрава»	ООО "ЛУКОЙЛ-Центрнефтепродукт"	принимается за нормативный объем, вывозимый РО	14,58
8	6e1e4955-80df-411f-8305-ab1e1311750e	п/близ д. Гриболово, СНТ "Дубрава"	55.5049705505371 094, 36.3158798217773	Сельское поселение Дороховское	Садовые товарищества	ТБО	Евро 1.1 серый РО	2,2 2	Администрация Русского городского округа(ОБР), Администрация Русского городского округа(ОБР), РУССКИЙ РО ООО(ВЫВ), с и т «Дубрава»	СНТ "Дубрава"	37 чел	2,2
9	dc1ae5e1-b02a-4280-9479-1d2805ba9c21	п/близ д. Дементиха, Русский р-н снт Вейна	55.8123855590820 312, 36.1798870456505	Сельское поселение Старорузское	Садовые товарищества	ТБО	Евро 1.1 серый РО	2,2 2	Администрация Русского городского округа(ОБР), Администрация Русского городского округа(ОБР),	СНТ Вейна	53 чел	3,17
10	106699a5-6f52-4f94-8686-12aa682a7af2	п/близ д. Старотерлево Снт Славя	55.6819877624511 719, 36.2140384488769	Сельское поселение Старорузское	Садовые товарищества	ТБО	Бункер 8 Евро 1.1 серый РО	11,3 1 3	Снт Славя Администрация Русского городского округа(ОБР),	Снт Славя СНТ "Славя"	188 чел	11,3
11	2e4dbaf9-a1f0-4970-94ef-4c97a998be13	Волоколамское шоссе, 10, Руза, Московская область	55.7110671997070 312, 36.1798870456505	Руза	Производство и коммерция	ТБО	Объемный серый и 0.75	1	ИП Глазков А. Н.	ИП Глазков А. Н.	принимается за нормативный, объем, вывозимый РО	0,75
12	7a79f874-e0c2-47fb-8d0f-9e08b21eccc4b	Волоколамское шоссе, 17, Руза, Московская область "СТ-Машсервис"	55.7106323242187 5, 36.1762504577636	Руза	Производство и коммерция	ТБО	Объемный и 0.75	1	ООО «СТ-Машсервис»	ООО «СТ-Машсервис»	принимается за нормативный, объем, вывозимый РО	0,75
13	53b6c6d0-f87e-42d3-af98-4e44b59b3d6	Восточная улица, 1 стр 5, рабочий поселок Тучково,	55.59044579162597 656, 36.3764190673828	Тучково	Производство и коммерция	КТМ	Бункер 8	12,4 1	ЗАО «Контранс»	ЗАО «Контранс»	принимается за нормативный объем,	4

Приложение 2

	Рузский городской округ, Московская область	36.4871025085449 219				ТБО	Евро 1.1 серый РО	4	ЗАО «Контранс»(ВЫВ), РУЗСКИЙ РО ООО(ВЫВ)			вывозимый РО		
14	8d3a6272-f28b-4631-affa-9f8412cea095	Восточная улица, 25, рабочий посёлок Тучково, Восточный район, Рузский городской округ,	55.5745506286621 094; 36.5001931054697	Тучково	Производство и коммерция	ТБО	Евро 1.1 серый РО	2,2	2	ООО «ТуРай»(ВЫВ), РУЗСКИЙ РО ООО(ВЫВ)	ООО «ТуРай»	ООО «ТуРай»	принимается за нормативный объем, вывозимый РО	0,75
15	719dbbc0-7a68-4823-8c86-6cafad5f6849	Восточная улица, 27, рабочий посёлок Тучково, Рузский городской округ,	55.5864448547363 281; 36.5064430236816	Тучково	Производство и коммерция	ТБО	Евро 1.1 серый РО	2,2	2	Администрация Рузского городского округа(ОБР), ИП	ИП Ходунов Игорь Владимирович	ИП Ходунов Игорь Владимирович	принимается за нормативный объем, вывозимый ро	2
16	c51fbc27-fa70-4ab1-bca7-3b05e3398df5	Восточная улица, 32, рабочий посёлок Тучково, Рузский городской округ,	55.5825233459472 656; 36.4957580566406	Тучково	Производство и коммерция	ТБО	Евро 1.1 серый РО	2,2	2	Администрация Рузского городского округа(ОБР), ООО	ЗАО «Контранс»	ЗАО «Контранс»	принимается за нормативный объем, вывозимый РО	4
17	039677c0-346d-46e4-a3d7-d8af6e7317ae	г.о. Рузский, 86-й километр, М-1 Беларусь, ООО «Мирэ Текс»	55.5366477966308 594; 36.3489913940479	Сельское поселение Лопуховское	Производство и коммерция	ТБО	Бункер 8	8,00	1	Администрация Рузского городского округа(ОБР), ООО	ООО «Мирэ Текс»	ООО «Мирэ Текс»	принимается за нормативный объем, вывозимый РО	32
18	7aa6ba9e-66f4-4f66-a58c-3c313d08a1b8	г.о. Рузский, 86-й километр, М-1 Беларусь ООО «Старон Рус»	55.5363235473632 812; 36.3525777094726	Сельское поселение Лопуховское	Производство и коммерция	ТБО	Бункер 8	8,00	1	Администрация Рузского городского округа(ОБР), ООО	ООО «Старон Рус»	ООО «Старон Рус»	принимается за нормативный объем, вывозимый РО	32
19	8f737aa5-0073-45be-a203-d36436f6ba63	г.о. Рузский, 86 км Минского ш. д. 9, ООО "ЛГ Электронике РУС"	55.5313110351562 5; 36.3511581420898	Сельское поселение Дороховское	Производство и коммерция	ТБО	Евро 1.1 серый РО	4,4	4	Администрация Рузского городского округа(ОБР), ООО	ООО «ЛГ Электронике РУС»	ООО «ЛГ Электронике РУС»	принимается за нормативный объем, вывозимый РО	17,6
20	101f13aa-bfb5-4ee0-9db3-d01d48dd2f38	г.о. Рузский, 86 км Минского ш. Мажидов Наби Сайфатович	55.5306968688964 844; 36.3592338562011	Сельское поселение Дороховское	Производство и коммерция	ТБО	Евро 1.1 серый РО	1,10	1	Мажидов Наби Сайфатович(ВЫВ), РУЗСКИЙ РО ООО(ВЫВ)	Мажидов Наби Сайфатович	Мажидов Наби Сайфатович	принимается за нормативный объем, вывозимый РО	1,1
21	c887d958-e78e-4ee7-b817-32908e33eb3e	г.о. Рузский, 86 км Минского шоссе, д. 9, ООО "НЕОПЛАТЕК РУС"	55.5343894958496 094; 36.3551559448242	Сельское поселение Дороховское	Производство и коммерция	ТБО	Евро 1.1 серый РО	10,2	2	Администрация Рузского городского округа(ОБР), ООО	ООО "НЕОПЛАТЕК РУС"	ООО "НЕОПЛАТЕК РУС"	принимается за нормативный объем, вывозимый РО	8
22	a5d113f2-3a5b-4309-bbe8-4146226cdf53	г.о. Рузский, 89-км Минского ш СНТ "Ветерок"	55.5119247436523 438; 36.3045120239257 812	Сельское поселение Дороховское	Садовые товарищества	ТБО	Евро 1.1 серый РО	3,3	3	Администрация Рузского городского округа(ОБР), РУЗСКИЙ РО	СНТ "Ветерок"	СНТ "Ветерок"	267 чел.	16
23	32dce4dd-ddee-4ea0-9ee6-fee5035eb4	г.о. Рузский, 89-км Минское ш СНТ "Партизанская-2"	55.5186576843261 719; 36.3054656982421	Сельское поселение Дороховское	Садовые товарищества	ТБО	Евро 1.1 серый РО	2,2	2	Администрация Рузского городского округа(ОБР),	СНТ "Партизанская-2"	СНТ "Партизанская-2"	73 чел.	4,4
24	8410abac-dfbf-471b-96f0-6403a9c7ed96	г.о. Рузский, 95-км Минского ш (ст. Шаликово) СНТ Надежда	55.4935913085937 5; 36.2352294921875	Сельское поселение Дороховское	Садовые товарищества	ТБО	Обычны й 0,75	0,75	1	Администрация Рузского городского округа(ОБР),	СНТ Надежда	СНТ Надежда	16 чел.	0,95
25	e85afb0-ec01-43fd-8c09-9c95dc4eba1a	г.о. Рузский, аэродром Ватулино	55.6549301147460 938; 36.1486701965332	Сельское поселение Старорузское	МКД	ТБО	Евро 1.1 серый РО	1,10	1	ИП Шулева Е.Н.(ОБР), РУЗСКИЙ РО ООО(ВЫВ),	Администрация Рузского городского округа	, д. Ватулино д. 2, д.4/ИП Шулева Е.Н	принимается за нормативный объем, вывозимый РО	18,23
26	7b5b9ea4-8a53-48da-b4bf-f72acb70199e	г.о. Рузский, Аэродром, д. Ватулино	55.6627502441406 25; 36.1439781188964 844	Сельское поселение Старорузское	Производство и коммерция	ТБО	Евро 1.1 серый РО	4,4	4	АНОО "АСК АЭРОКЛАССИКА"(В ЫВ), РУЗСКИЙ РО ООО(ВЫВ)	АСК АЭРОКЛАССИКА	АСК АЭРОКЛАССИКА	принимается за нормативный объем, вывозимый РО	17,6
27	2864753e-058d-46a8-afef-562e708e3c0d	г.о. Рузский, Васильевское, уч. 25	55.6077499389648 438; 36.5816955566406 25	Сельское поселение Колобакинск ое	Производство и коммерция	ТБО	Бункер 8 РО	8,00	1	Базлов Денис Александрович(ВЫВ), РУЗСКИЙ РО ООО(ВЫВ)	ООО АЛЬФА- ПЛАСТ	ООО АЛЬФА-ПЛАСТ	принимается за нормативный объем, вывозимый РО	1,1
28	f1415da6-8b38-496e-9ed7-901beec763fd	г.о. Рузский, вблизи д. Кантемирово, СНТ Островок	55.5272598266601 562; 36.3815994262695 312	Сельское поселение Дороховское	Садовые товарищества	ТБО	Евро 1.1 серый РО	2,2	2	Администрация Рузского городского округа(ОБР), РУЗСКИЙ РО ООО(ВЫВ), РУЗСКИЙ РО ООО(ОБР), СНТ	СНТ "Островок"	СНТ "Островок"	200 чел.	12
29	ce96603f-d94e-4d5d-919a-d78488552f63	г.о. Рузский, вблизи д. Старо СТ "Техника"	55.5787010192871 094; 36.3505788288644	Сельское поселение	Садовые товарищества	ТБО	Евро 1.1	1,10	1	РУЗСКИЙ РО ООО(ВЫВ), СТ	СТ "Техника"	СТ "Техника"	37 чел.	2,2
30	8ff854eb-08fb-4e87-92fa-ed9c7ca74294	г.о. Рузский, вблизи д. Сычево СНТ Снежинка	55.9368972778320 312; 36.3656740270066	Сельское поселение	Садовые товарищества	ТБО	Евро 1.1 серый РО	4,4	4	Администрация Рузского городского округа(ОБР),	снт "Снежинка"	снт "Снежинка"	294 чел.	17,6

31	2ed3f6ee-2b45-456d-884d-b9203d864d2	г.о. Рузский, вблизи д. Хитовское, СНТ "Лира"	55.6304054260253906	Сельское поселение	Садомые тополоставы	ТВО	Евро 1.1 серый	3.3	3	Администрация Рузского городского округа (ОБР), ООО "Юникс"	СНТ "Лира"	55 чел.	3.3
32	79d2c208-5d2c-4f0b-b244-d197e301861	г.о. Рузский, вблизи д. Шашкино, СНТ "Лира"	55.4913368225097656	Сельское поселение Дороховское	Садомые тополоставы	ТВО	Евро 1.1 серый РО	1	1,10	Администрация Рузского городского округа (ОБР), ООО "Юникс"	СНТ "Лира"	55 чел.	3.29
33	29723a6c-2b88-4e3b-9e42-b1100d6e722	г.о. Рузский, вблизи д. Шербинки, о/д Светлочок	55.799327001953125	Сельское поселение Ивановское	Объекты социальной инфраструктуры, администрации	ТВО	Обычны й 0,75	1	0,75	Администрация Рузского городского округа (ОБР), ИП Каюбишова	ИП Барбашова А.Д.	принимается за нормативный объем, вывозимый РО	0,75
34	67088c05-85cd-4b88-ae1e-38d8be3d6e2	г.о. Рузский, Волоколамское ш., д. 17 «ДОМАШНИЙ ЛАВАШ»	55.1092298706054688	Руза	Производство и коммерция	ТВО	Обычны й 0,75	1	0,75	Администрация Рузского городского округа (ОБР), ООО "ДОМАШНИЙ ЛАВАШ"	ООО «ДОМАШНИЙ ЛАВАШ»	принимается за нормативный объем, вывозимый РО	0,75
35	41e065f1-026b-4a80-8bed-9311ab8ee95	г.о. Рузский, г. Руза, Верхне-Заречная, д.26	55.6933135986328125	Руза	ИЖС (Подомовой сбор)	ТВО	Бак 120 л	1	0,12	Анимова Елена Владимировна (ВЫВ), РУЗСКИЙ РО	Частное лицо	100 м2	0,48
36	657be7a4-7814-44ef-b75f-94019d62ef4e	г.о. Рузский, г. Руза, Вишняки, д.18	36.187468664550755	Руза	ИЖС (Подомовой сбор)	ТВО	Бак 120 л	1	0,12	Лисневский Анатолий Васильевич (ВЫВ), РУЗСКИЙ РО	Частное лицо	100 м2	0,48
37	abf6c5e8-09ac-4369-84cb-4ef6061-1aed-4e09-b270-78b609221b113	г.о. Рузский, г. Руза, Волоколамское ш. д. 17	36.204540252685555	Руза	ИЖС (Подомовой сбор)	ТВО	Бак 120 л	1	0,12	Гордейчик Александр (ВЫВ), РУЗСКИЙ РО	Частное лицо	100 м2	0,48
38	4ef6061-1aed-4e09-b270-78b609221b113	г.о. Рузский, г. Руза, Волоколамское ш. д. 17	55.7096595764160156	Руза	Производство и коммерция	ТВО	Бувер 8	1	8,00	ООО "Юникс" (ВЫВ), РУЗСКИЙ РО	ООО «Юникс»	принимается за нормативный объем, вывозимый РО	24
39	8d34095a-025f-413e-939c-3ad5b715e9b3	г.о. Рузский, г. Руза, Волоколамское ш., д. 17	55.709686279296875	Руза	Производство и коммерция	ТВО	Евро 1.1 серый РО	1	1,10	ООО «БалтИнвест» (ВЫВ), РУЗСКИЙ РО	ООО «БалтИнвест»	принимается за нормативный объем, вывозимый РО	1,1
40	bc85f6d-5db3-445e-a720-ae58225d875	г.о. Рузский, г. Руза, Волоколамское ш., д.3а	55.705970764160125	Руза	Производство и коммерция	ТВО	Евро 1.1	1	1,10	Администрация Рузского городского округа (ОБР), ООО "Юникс" (ВЫВ)	ООО "Афина Паллада"	принимается за нормативный объем, вывозимый РО	1,1
41	ae244a20-ef6e-402d-898a-76d20c04ef7	г.о. Рузский, г. Руза, Волоколамское шоссе, 17, "Торговый Дом ЛТМ"	36.184871673583936	Руза	Производство и коммерция	ТВО	Бувер 8	1	8,00	Администрация Рузского городского округа (ОБР), ООО "Юникс" (ВЫВ)	ООО "СОЮЗ"/ "Торговый Дом ЛТМ"	принимается за нормативный объем, вывозимый РО	8
42	b54ae118-5a97-4207-acaf-d54b206285e3	г.о. Рузский, г. Руза, ГСК-2, гараж №441 ИП Паршин С.В.	55.7098770141601562	Руза	Производство и коммерция	ТВО	Обычны й 0,75	1	0,75	ИП Паршин С.В. (ВЫВ), РУЗСКИЙ РО	ИП Паршин С.В.	принимается за нормативный объем, вывозимый РО	1,5
43	d19a1de9-d488-4e91-bd78-d69198b098af	г.о. Рузский, г. Руза, Дмитровская, д. 12а	55.6988067626953125	Руза	Производство и коммерция	ТВО	Обычны й 0,75	1	0,75	Администрация Рузского городского округа (ОБР), МРОПП	МРОПП	принимается за нормативный объем, вывозимый РО	0,5
44	86296fd8-3110-41ed-8604-8be6b255db9	г.о. Рузский, г. Руза, д. Орешки	36.183902740478555	Сельское поселение	Производство и коммерция	ТВО	Евро 1.1 серый РО	1	1,10	Администрация Рузского городского округа (ОБР), МРОПП	Соброя г. Руза МО МЕ РПШ	принимается за нормативный объем, вывозимый РО	1,1
45	92987b63-4374-474e-9609-00796fa2915	г.о. Рузский, г. Руза, д. Шербинки	36.3538360595703175	Сельское поселение	Производство и коммерция	ТВО	Евро 0,66	1	0,66	ИП Баматтериев Р.М. (ВЫВ), МСТАЛЛОП	ИП Баматтериев Р.М.	принимается за нормативный объем, вывозимый РО	0,6
46	fa19d4ea-1420-4545-40e5-928c40c64886	г.о. Рузский, г. Руза, Интернациональный пер. 5	34.023476400012109	Ивановское	Производство и коммерция	ТВО	Бувер 8	1	8,00	ИП Шурин А.А. (ВЫВ), РУЗСКИЙ РО	ИП Шурин А.А.	принимается за нормативный объем, вывозимый РО	8
47	9c891b5d-66d7-4e7d-a01e-16e6015d0f8	г.о. Рузский, г. Руза, Кларовый проезд, д.5	55.700771331787109	Руза	Производство и коммерция	ТВО	Бувер 8	1	8,00	ИП Боуш Оксана Иннокентьевна (ВЫВ), РУЗСКИЙ РО	ИП Боуш Оксана Иннокентьевна	принимается за нормативный объем, вывозимый РО	0,48
48	1f9b6e9-918d-4c64-a171-5f17362d5d8	г.о. Рузский, г. Руза, Микрорайон, д. 17 (Магнит-Бейлен)	36.1997604370117031	Руза	Производство и коммерция	ТВО	Бак 360 л	1	0,36	РУЗСКИЙ РО	ТАНДЕР АО	принимается за нормативный объем, вывозимый РО	4,77
49	166056be-e3a9-4d6e-a82a-ae2c705f3eb	г.о. Рузский, г. Руза, Микрорайон, д. 5, МАДОУ «Детский сад №3 общеразвивающего вида»	55.7071571350097656	Руза	Объекты социальной инфраструктуры, администрации	ТВО	Евро 0,8	1	0,80	Администрация Рузского городского округа (ОБР), РУЗСКИЙ РО	МАДОУ «Детский сад №3 общеразвивающего вида»	принимается за нормативный объем, вывозимый РО	9,08

50	4c6b76b9eac476f6b74c-6e971986e15	г.о. Рузский, г. Руза, мкр Северное Сияние, д. 12	55 7111053466796 875; 36 2025260925292	Руза	Производство и коммерция	ТВО	Евро 1 I	1,10	1	Администрация Русского городского округа (ОБР);	ФРЕШ МАРКЕТ ООО	ФРЕШ МАРКЕТ ООО	принимается за нормативный объем, вывозимый РО	43,72
51	2e4c47b1-1609-497c-8bd0-1c351f63bc00	г.о. Рузский, г. Руза мкр Северный д. 10	55 7079429626464 844; 36 19377116023046	Руза	Объекты социальной инфраструктуры, административные	ТВО	Бункер 8	8,00	1	ГАУ МО «Центр спортивной подготовки по летательным видам спорта»	ГАУ МО «Центр спортивной подготовки по летательным видам спорта»	ГАУ МО «Центр спортивной подготовки по летательным видам спорта»	принимается за нормативный объем, вывозимый РО	нет данных
52	9a7c9d61-f724-4432-9700-b754086fe95d	г.о. Рузский, г. Руза, мкр Северный, д. 8	55 7004007741699 219; 36 1845703125	Руза	Производство и коммерция	ТВО	Обычны й 0,75	0,75	2	Администрация Русского городского округа (ОБР);	МОСОВОЛГАЗ АО	МОСОВОЛГАЗ АО	принимается за нормативный объем, вывозимый РО	1,5
53	1173ad7f-d749-4deb-92cb-34d5307d348e	г.о. Рузский, г. Руза, Ново-Зеленое, д. 54	55 6918563842773 419	Руза	ИЖС (Подомовой общ.)	ТВО	Бак 120	0,12	1	Николаев Евгений Николаевич;	частное лицо	Николаев Евгений Николаевич	100 м2	0,48
54	09b7c659-b9e4-4378-832f-c63b7030a07	г.о. Рузский, г. Руза, пер Володарского, д. 9	55 7013282775878 906; 36 1845703125	Руза	Производство и коммерция	ТВО	Бункер 8	8,00	1	РУССКАЯ РБ ТБУЗ МО(ВЫВ);	РУССКАЯ РБ ТБУЗ МО(ВЫВ)	РУССКАЯ РБ ТБУЗ МО(ВЫВ)	принимается за нормативный объем, вывозимый РО	56,4
55	c896f42c-6999-4b4e-8d02-d44cb582e0dd	г.о. Рузский, г. Руза, пер Демократический, д. 1/25 (Дискон 50855)	55 7042274475097 656; 36 1885147094726	Руза	Производство и коммерция	ТВО	Бак 120	0,24	2	Администрация Русского городского округа (ОБР); ИП Плутинский А.И.	АО «ДИКСИ Юг»	АО «ДИКСИ Юг»	принимается за нормативный объем, вывозимый РО	7,42
56	4823a6e7-4ee9-4dc2-8512-4e0243d37da0	г.о. Рузский, г. Руза, пер Интернациональный д. 5	55 7009658813476 562; 36 1914138793945	Руза	Производство и коммерция	ТВО	Бункер 8	8,00	1	Администрация Русского городского округа (ОБР); ИП Плутинский А.И.	ИП Жданов П.И.	ИП Жданов П.И.	принимается за нормативный объем, вывозимый РО	4
57	660131d7-8684-4f09-8b5e-05885bb1362f	г.о. Рузский, г. Руза, пер Можайский, д. 4	55 6900215148925 781; 36 1016031701660	Руза	ИЖС (Подомовой общ.)	ТВО	Бак 120	0,12	1	Медведева Евгения Александровна(ВЫВ);	частное лицо	Медведева Евгения Александровна	100 м2	0,48
58	64d1c4c4c-cf6e-47ed-b0b1-2d9f70e0b3a4	г.о. Рузский, г. Руза, пер Можайский д. 9	55 6901780880859 375; 36 1957206726074	Руза	ИЖС (Подомовой общ.)	ТВО	Бак 120	0,12	1	Потапова Ирина Гурьевна(ВЫВ);	частное лицо	Потапова Ирина Гурьевна	100 м2	0,48
59	072e776c-6ee8-438d-826e-821b2f2f531be	г.о. Рузский, г. Руза, пер Ярославский, д. 13, кв. 3	55 6935577392578 125;	Руза	ИЖС (Подомовой общ.)	ТВО	Бак 60 л	0,06	1	Игнатьева Светлана Николаевна(ВЫВ);	частное лицо	Игнатьева Светлана Николаевна	100 м2	0,24
60	e2e2d1d3-a184-4e68-828c-1167388d7b54	г.о. Рузский, г. Руза пл Партизан, д. 11	55 700503029785 156; 36 1957206726074	Руза	Производство и коммерция	ТВО	Евро 1 I серий РО	1,10	1	ООО ФИРМА «НОРМАЛА»(ВЫВ); РУССКИЙ РО	ООО «НОРМАЛА»	ООО «НОРМАЛА»	принимается за нормативный объем, вывозимый РО	1,1
61	f68ac2b7-f197-4ceb-9865-2e104298ecc50	г.о. Рузский, г. Руза, Средне-Зарешая, д. 8	55 6949043273925 781;	Руза	ИЖС (Подомовой общ.)	ТВО	Бак 60 л	0,06	1	Парашина Надежда Николаевна(ВЫВ);	частное лицо	Парашина Надежда Николаевна	100 м2	0,24
62	0959e6c6-d104-4c02-e457-b76c96f64c5a	г.о. Рузский, г. Руза, ул Верхне-Зарешая, д. 37а	55 6933479309082 031; 36 1806233334642	Руза	ИЖС (Подомовой общ.)	ТВО	Бак 120	0,12	1	Пантелеев Геннадий Анатольевич(ВЫВ);	частное лицо	Пантелеев Геннадий Анатольевич	100 м2	0,48
63	66b71450-5334-4f61-e487-ed949ff6ce03	г.о. Рузский, г. Руза, ул Верхне-Зарешая, д. 2	55 6940841674804 688;	Руза	ИЖС (Подомовой общ.)	ТВО	Бак 120	0,12	1	РУССКИЙ РО	частное лицо	Сурнов Валерий Александрович	100 м2	0,48
64	915d1d38-e818-407a-bae4-08e133e9559d	г.о. Рузский, г. Руза, ул Верхне-Зарешая, д. 25	55 693492894042 969;	Руза	ИЖС (Подомовой общ.)	ТВО	Коттедж	0,24	1	Гусмаков Виктор Равалтович(ВЫВ);	частное лицо	Гусмаков Виктор Равалтович	100 м2	0,95
65	97db83e8-8b8e-4d88-939d-5ba78446e613	г.о. Рузский, г. Руза, ул Вишневая, д. 1	55 7112922668457 031;	Руза	ИЖС (Подомовой общ.)	ТВО	Бак 120	0,12	1	Вольнская Светлана Сергеевна(ВЫВ);	частное лицо	Вольнская Светлана Сергеевна	100 м2	0,48
66	e2e9b0b4-0770-4be8-9f3e-bc4ee659247	г.о. Рузский, г. Руза, ул Вишневая, д. 17	55 7123222351074 219;	Руза	ИЖС (Подомовой общ.)	ТВО	Бак 60 л	0,06	1	Вагин Валерий Сергеевич(ВЫВ);	Частное лицо	Вагин Валерий Сергеевич	100 м2	0,24
67	d09e9796-021f-4d7f-8d8e-f31d1cebf6	г.о. Рузский, г. Руза, ул Вишневая, д. 19	55 7124710083007 812;	Руза	ИЖС (Подомовой общ.)	ТВО	Бак 120	0,12	1	Колодкина Любовь Ивановна(ВЫВ);	Частное лицо	Колодкина Любовь Ивановна	100 м2	0,48
68	e8f95d0f-a0b0-431f-86e4-ad074be152b1	г.о. Рузский, г. Руза, ул Вишневая д. 22	55 7136573791503 906;	Руза	ИЖС (Подомовой общ.)	ТВО	Бак 120	0,12	1	Герасимов Сергей Николаевич(ВЫВ);	частное лицо	Герасимов Сергей Николаевич	100 м2	0,48
69	618cc8e6-b08a-4b45-bf69-524c5f8b1e4	г.о. Рузский, г. Руза, ул Вишневая, д. 41	55 7142791748046 875;	Руза	ИЖС (Подомовой общ.)	ТВО	Бак 120	0,12	1	Меленчук Марина Николаевна(ВЫВ);	частное лицо	Меленчук Марина Николаевна	100 м2	0,48
70	e2d3bd0d-bd9b-42ae-b177-e1ba26b4d7e	г.о. Рузский, г. Руза, ул Волоколамское ш. д. 4, корп. 2 ГКОУ МО «Созвездие»	55 7066154479980 469; 36 1878547668457	Руза	Объекты социальной инфраструктуры, административные	ТВО	Евро 1 I серий РО	2,2	2	ГКОУ МО «Созвездие»(ВЫВ); РУССКИЙ РО	ГКОУ МО «Созвездие»	ГКОУ МО «Созвездие»	принимается за нормативный объем, вывозимый РО	4,85
71	0a879e2f-d0b2-4401-9e55-e94c76c602b8	г.о. Рузский, г. Руза, ул Топорова, д. 2 (Пгтерочка магазин №11151)	55 7119560241699 219; 36 1759910583496 094	Руза	Производство и коммерция	ТВО	Евро 1 I серий РО	2,2	2	ООО «Агроторг»(ВЫВ); РУССКИЙ РО	ООО «Агроторг»	ООО «Агроторг»	принимается за нормативный объем, вывозимый РО	9,72
72	e9406d4c-e28b-445e-bd44-9440229381b3	г.о. Рузский, г. Руза, ул Дмитровская д. 12А	55 6986160278020 312; 36 1834716796875	Руза	Производство и коммерция	ТВО	Обычны й 0,75	0,75	1	Администрация Русского городского округа (ОБР); МРОПП Покровского храма г. Рузы МО	МРОПП Покровского храма г. Рузы МО	МРОПП Покровского храма г. Рузы МО	принимается за нормативный объем, вывозимый РО	1,5

99	2a1ee0d3-fbc5-4501-bb12-111111111111	г.о. Рузский, г. Руза, ул. Революционная, д. 23	55 6927375793457	Руза	ИЖС (Поломовой сбор)	ТВО	Бак 120 л.	0,12	1	Васильев Владимир РУССКИЙ РО ООО(ВЫВ).	частное лицо	Васильев Владимир Сергеевич	100 м2	0,48
100	1b9a5b72-81e0-49c3-a47f-d81832e76983	г.о. Рузский, г. Руза, ул. Новозарская, д.6, кв.2	55 69273737640484 375.	Руза	ИЖС (Поломовой сбор)	ТВО	Бак 120 л.	0,12	1	РУССКИЙ РО ООО(ВЫВ).	частное лицо	Сарацкова Алла Игоревна	100 м2	0,48
101	5da1044e-058b-4665-978b-117201700540	г.о. Рузский, г. Руза, ул. Ново-Зарская, д. 9, кв. 2	55 6924743652343 75.	Руза	ИЖС (Поломовой сбор)	ТВО	Бак 120 л.	0,12	1	Гапирев Эльшад Шафарат оглы	частное лицо	Гапирев Эльшад Шафарат оглы	100 м2	0,48
102	459d67af-cb94-415a-b66e-b15f4fba27c	г.о. Рузский, г. Руза ул. Орешанское лесничество, д. 33	55 7143173217773 438, 36.1891822814941	Руза	Объекты социальной инфраструктуры, администрации	ТВО	Обычны и 0,75	0,75	1	Администрация Русского городского округа(ОБР).	Землегородский филиал ГКУ МО "МОСОБЛЕС"	принимается за нормативный объем, вывозимый РО	0,75	
103	98b3b393-cc39-4b43-9f0d-a38e143d0b6f	г.о. Рузский, г. Руза ул. пер. Урицкого, д. 1, коттедж	55 7019938496903 36.1900482177734	Руза	Производство и коммерция	ТВО	Евро 1.1 серий РО	2,2 2	2,2 2	Администрация Русского городского округа(ОБР), АО	АО «Жилсервис»	принимается за нормативный объем, вывозимый РО	1,1	
104	63d8ae53-a03f-4efb-84d1-62ae40b62222	г.о. Рузский, г. Руза, ул. Революционная, д. 21а РУССКАЯ РБ ГБУЗ МО	55 70298000415039 062, 36.1983032226562 5	Руза	Объекты социальной инфраструктуры, администрации	ТВО	Евро 1.1 серий РО	1,10	1	РУССКАЯ РБ ГБУЗ МО(ВЫВ), РУССКИЙ РО ООО(ВЫВ)	РУССКАЯ РБ ГБУЗ МО	принимается за нормативный, объем, вывозимый РО	4,4	
105	20b6acef-e65f-470b-8b54-a1f419c2b524	г.о. Рузский, г. Руза, ул. Революционная, д. 23	55 7029724121093 75, 36.1946334838867 188	Руза	Производство и коммерция	ТВО	Обычны и 0,75	1,5 2	1,5 2	Администрация Русского городского округа(ОБР), ООО "Элфа.НТ"(ВЫВ)	ООО "Элфа НТ"	принимается за нормативный объем, вывозимый РО	6,4	
106	9b48d905-1623-4818-ba75-341997290ef	г.о. Рузский, г. Руза ул. Революционная д. 27А ИП Платонов, И.С.	55 7028427124023 438, 36.1013747324218	Руза	Производство и коммерция	ТВО	Обычны и 0,75	0,75	1	Администрация Русского городского округа(ОБР), ИП Шагалов В.С.	ИП Шагалов В.С.	принимается за нормативный объем, вывозимый РО	3,2	
107	6e44f6d1-d5c-4b31-974e-03d3bd145170	г.о. Рузский, г. Руза, ул. Родионова, д. 11	55 713151550292 909,	Руза	ИЖС (Поломовой сбор)	ТВО	Бак 120 л.	0,12	1	Лашин Виктор Иванович	частное лицо	Лашин Виктор Иванович	100 м2	0,48
108	b65ce029-b544-464c-a522-23f04170a004	г.о. Рузский, г. Руза ул. Родионова д. 7	55 7109603881835 938, 36.18707427673136	Руза	ИЖС (Поломовой сбор)	ТВО	Бак 60 л.	0,06	1	Баранова Татьяна Геннадьевна(ВЫВ), РУССКИЙ РО	частное лицо	Баранова Татьяна Геннадьевна	100 м2	0,24
109	258b03-b926-4446-b0b6-ae8b0af691	г.о. Рузский, г. Руза, ул. Русское лесничество д. 10	55 6904716491699 219, 36.1874444444444	Руза	ИЖС (Поломовой сбор)	ТВО	Бак 120 л.	0,12	1	Курина Людмила Сергеевна(ВЫВ), РУССКИЙ РО	частное лицо	Курина Людмила Сергеевна	100 м2	0,48
110	64e0159b-821d-4f7f-950e-356b4944e9e4	г.о. Рузский, г. Руза, ул. Русское лесничество, д. 11	55 6904525756835 938, 36.1876869201660	Руза	ИЖС (Поломовой сбор)	ТВО	Бак 120 л.	0,12	1	Калочин Эдуард Андреевич(ВЫВ), РУССКИЙ РО	частное лицо	Калочин Эдуард Андреевич	100 м2	0,48
111	23abb3e2-cde4-43a8-948a-9e25e448a8d	г.о. Рузский, г. Руза, ул. Русское лесничество д. 1А	55 6902465820312 5, 36.1874444444444	Руза	ИЖС (Поломовой сбор)	ТВО	Бак 60 л.	0,06	1	Полозов Константин Иванович(ВЫВ), РУССКИЙ РО	частное лицо	Полозов Константин Иванович	100 м2	0,24
112	bca63ab0-d0d7-4505-850e-d3f8e7ed1027	г.о. Рузский, г. Руза, ул. Русское лесничество, д.8	55 6903724670410 156, 55 6903839111328 125,	Руза	ИЖС (Поломовой сбор)	ТВО	Бак 120 л.	0,12	1	Иванович(ВЫВ), РУССКИЙ РО	частное лицо	Иванович	100 м2	0,48
113	1e26979f-b285-40f0-8a0f-91041c5ae221	г.о. Рузский, г. Руза, ул. Русское лесничество д. 9 кв.	55 7113085607910 156, 36.1619033813476 463	Руза	Производство и коммерция	ТВО	Бак 120 л.	0,12	1	РУССКИЙ РО ООО(ВЫВ), Угали	частное лицо	Угали Александр Сергеевич	100 м2	0,48
114	73219e2c-320b-436f-a2e8-ed1ba7d3b6b4	г.о. Рузский, г. Руза ул. Советская, д. 22	55 6903839111328 125, 55 7113085607910 156, 36.1619033813476 463	Руза	Производство и коммерция	ТВО	Бункер 8	8	24 3	Администрация Русского городского округа(ОБР), РУССКИЙ РО	ФГБОУ ВО "Российский государственный университет леса"	принимается за нормативный объем, вывозимый РО	24	
115	6e9b44ee-fbda-4eed-9f8f-61e78134d831	г.о. Рузский, г. Руза, ул. Советская д. 22	55 7115936279296 875, 36.2090644836425	Руза	Объекты социальной инфраструктуры, администрации	ТВО	Бункер 8	8,00	1	Администрация Русского городского округа(ОБР), ГБУВ МО "МОССТП"	ФГБОУ ВО "Российский государственный университет леса"	принимается за нормативный объем, вывозимый РО	8	
116	954474c-ba86-41b0-938f-570096302212	г.о. Рузский, г. Руза ул. Социалистическая, д. 74	55 7067070007324 219, 36.2088966369628 906	Руза	Производство и коммерция	ТВО	Евро 1.1 серий РО	1,10	1	МО-ПЕРВЕТУПРАВЛЕНИЕ №1(ВЫВ), РУССКИЙ РО ООО(ВЫВ)	ГБУЗ МО "МОССМП"	принимается за нормативный объем, вывозимый РО	1,0875	
117	af92c360-2004-4854-b009-0e7194e1d8a8	г.о. Рузский, г. Руза ул. Социалистическая д. 75 А	55 707215759277 344, 36.2090644836425	Руза	Производство и коммерция	ТВО	Обычны и 0,75	0,75	1	Администрация Русского городского округа(ОБР), ООО	ООО «Русское Подворье»	принимается за нормативный объем, вывозимый РО	0,75	
118	b41865d0-35c3-4671-a47a-839475d2aa73	г.о. Рузский, г. Руза ул. Социалистическая д. 78	55 7063751220703 125, 36.2190666198730 406,	Руза	Производство и коммерция	ТВО	Евро 1.1 серий РО	1,1	4,4 4	Администрация Русского городского округа(ОБР), ОАО	ОАО "Мискомбинат "Русский"	принимается за нормативный объем, вывозимый РО	17,6	
119	75af01bf-c95e-419f-991e-09f4098c040	г.о. Рузский, г. Руза ул. Социалистическая д. 79А	55 7071266174316 406, 36.218924045429073	Руза	Производство и коммерция	ТВО	Обычны и 0,75	0,75	1	Администрация Русского городского округа(ОБР), ИП Иванов А.В.	ИП Иванов А.В.	принимается за нормативный объем, вывозимый РО	3,2	

120	2e9c178b-45af-4492-9645-970e626268f	г.о. Рузский, г. Руза, ул. Социалистическая д. 79 ИП Асхаб	55 7074928283691406, 36 21709641773632	Руза	Производство и коммерция	ТБО	Евро 1 I 1,10 серий РО	1	Администрация Рузского городского округа(ОБР), ООО «Модуль»	Ип. Асхаб Руслан Мугаливич	Индивидуальный предприниматель Асхаб Руслан ООО «Модуль»	принимается за нормативный объем, вывозимый РО	8,8
121	1c077264-6f56-460a-832e-49f64758956	г.о. Рузский, г. Руза ул. Социалистическая д. 79 ООО «Модуль»	36 21709641773632, 36 217074928283691406, 55 711574544433	Руза	Производство и коммерция	ТБО	Евро 1 I 1,10 серий РО	1	Администрация Рузского городского округа(ОБР), ООО «Модуль»	ООО «Модуль»	принимается за нормативный объем, вывозимый РО	8,8	
122	64e57179-e73b-4d3e-9d8b-f27e9852276	г.о. Рузский, г. Руза, ул. Социалистическая, д. 80	36 2151031494140	Руза	Производство и коммерция	ТБО	Обычные и 0,75	1	Администрация Рузского городского округа(ОБР), АО «Агентство по электротехническому оборудованию»	АО «Завод по ремонту электротехнического оборудования»	принимается за нормативный объем, вывозимый РО	3,2	
123	e93f6e76-e889-47d6-8b65-67d21b08e31f	г.о. Рузский, г. Руза ул. Социалистическая д. 86А	55 7068481445312, 5, 36 2333984375	Руза	Производство и коммерция	ТБО	Обычные и 0,75	3,4	АО «Агентство информационных технологий»	АО «Агентство информационных технологий»	принимается за нормативный объем, вывозимый РО	12,8	
124	e362523-5f08-4f14-98sh-ff8460719c08	г.о. Рузский, г. Руза, ул. Средне-Заречная д. 10	35 694844384763281, 25, 36 1915855407714	Руза	ИЖС (Поломоной сбор)	ТБО	Бак 60 л	0,06	Крон Анна Аркадьевна	частное лицо	Крон Анна Аркадьевна	100 м2	0,24
125	47e02364-37ad-4fab-8f99-2ca4727f0df	г.о. Рузский, г. Руза, ул. Средне-Заречная, д.3, кв 1	55 6947593688964, 844, 36 1938667297363	Руза	ИЖС (Поломоной сбор)	ТБО	Бак 120 л	0,12	Новослова Ольга Владимировна	частное лицо	Новослова Ольга Владимировна	100 м2	0,48
126	e502f64-37ad-4fab-8f99-с799436ca778	г.о. Рузский, г. Руза, ул. Средне-Заречная, д. 6	55 6947593688964, 844, 36 1938667297363	Руза	ИЖС (Поломоной сбор)	ТБО	Бак 60 л	0,06	Солганина Татьяна Михайловна	частное лицо	Солганина Татьяна Михайловна	100 м2	0,24
127	28601163-f558-4612-9f1e-38e3904ca5cb	г.о. Рузский, г. Руза, ул. Ульяновская, д.26	55 7035980224609, 375, 36 19244438476362	Руза	Производство и коммерция	ТБО	Обычные и 0,75	1	Администрация Рузского городского округа(ОБР), ООО «Светломонтаж-Руза»	ООО «Светломонтаж-Руза»	принимается за нормативный объем вывозимый РО	2,2	
128	0eae67d6-7339-4d8e-ac59-сc5a88687e0	г.о. Рузский, г. Руза ул. Ульяновская, д. 7	55 7035751342773, 438, 36 19244438476362	Руза	Производство и коммерция	ТБО	Евро 1 I 1,10 серий РО	1	ИП Матюхин М В (ВЫВ), частное лицо	ИП Матюхин М В	принимается за нормативный объем, вывозимый РО	1,1	
129	80821688-5c86-46f3-b6e1-2c2d64fa738d	г.о. Рузский, г. Руза ул. Федеративная, 20А,	55 7065849304199, 219, 36 19244438476362	Руза	Объекты социальной инфраструктуры,	ТБО	Евро 1 I 1,10 серий РО	1	ИП Трофимов О Н (ВЫВ), частное лицо	ИП Трофимов О Н	принимается за нормативный объем вывозимый РО	1,1	
130	708dd84-12b4-4f41-478f-2d0467b15496	г.о. Рузский, г. Руза, ул. Федеративная, 9а ИП Трофимов	55 7063369750976, 562, 36 19244438476362	Руза	Производство и коммерция	ТБО	Евро 1 I 1,10 серий РО	1	Администрация Рузского городского округа(ОБР), ООО «Светломонтаж-Руза»	ИП Трофимов О Н	принимается за нормативный объем вывозимый РО	1,1	
131	6828e02-d759-4e06-9aa-2b99ac03aa79	г.о. Рузский, г. Руза ул. Федеративная д. 20	55 7082405090332, 031, 36 19244438476362	Руза	Производство и коммерция	ТБО	Евро 1 I 1,10 серий РО	1	Администрация Рузского городского округа(ОБР), ООО «Светломонтаж-Руза»	ИП Зайцев В В	принимается за нормативный объем вывозимый РО	13,2	
132	02f6e65-7c02-4d94-a2a0-abf5cb495b1b	г.о. Рузский, г. Руза, ул. Федеративная, д. 25 (Верный 1483)	55 7065391540527, 344, 36 19244438476362	Руза	Производство и коммерция	ТБО	Евро 1 I 1,10 серий РО	1	ООО «Союз Святого Иоанна Воинка»(ВЫВ), ООО «Союз Святого Иоанна Воинка»	ООО «Союз Святого Иоанна Воинка»	принимается за нормативный объем вывозимый РО	14,575	
133	2c0d9e06-1b6d-42f3-9ac4-d542e5abfb2	г.о. Рузский, г. Руза, ул. Федеративная, д. 25 ИП Трофимов	55 7066688537597, 656, 36 19244438476362	Руза	Производство и коммерция	ТБО	Евро 1 I 1,10 серий РО	1	Администрация Рузского городского округа(ОБР), ООО «Светломонтаж-Руза»	ИП Боуш Оксана Иннокентьевна	принимается за нормативный объем вывозимый РО	4,4	
134	e112f14-eaab-4e57-8b6e-35b6236be117	г.о. Рузский, г. Руза ул. Федеративная д. 3 А	55 7046508789062, 5, 36 19244438476362	Руза	Производство и коммерция	ТБО	Евро 1 I 1,10 серий РО	1	Администрация Рузского городского округа(ОБР), ООО «Доверие»	ООО «Доверие»	принимается за нормативный объем вывозимый РО	0,48	
135	25a85f6d-09c7-4c8a-80d6-34443689c215	г.о. Рузский, г. Руза, ул. Федеративная, д. 43	55 7094497680664, 062, 36 2047767639160	Руза	Производство и коммерция	ТБО	Евро 1 I 1,10 серий РО	2,2,2	Администрация Рузского городского округа(ОБР), ООО «Светломонтаж-МОСКВА»(ВЫВ), ИП Зайцев В В (ВЫВ), РУЗСКИЙ РО ООО(ВЫВ)	АО «РН-МОСКВА»	принимается за нормативный объем, вывозимый РО	9,72	
136	89d87e0b-b6d4-4d72-882c-8956a81d22f	г.о. Рузский, г. Руза ул. Федеративная д. 7 ИП Зайцев В В	55 7051315307617, 188, 36 1920356750488	Руза	Производство и коммерция	ТБО	Евро 1 I 1,10 серий РО	1	ИП Зайцев В В (ВЫВ), РУЗСКИЙ РО ООО(ВЫВ)	ИП Галулян А Р	принимается за нормативный объем, вывозимый РО	1,1	
137	80b369a0-5429-4645-a198-0140e6dc588c	г.о. Рузский, г. Руза ул. Федеративная д. 7 ООО МАРТ	55 7050896690917, 969, 36 1918907165527	Руза	Производство и коммерция	ТБО	Евро 1 I 1,10 серий РО	1	МАРТ ООО(ВЫВ), РУЗСКИЙ РО ООО(ВЫВ)	МБУК РГО МО «ЦКС»	принимается за нормативный объем, вывозимый РО	10,35	
138	77e49053-3055-4f25-9a50-8906e68920f	г.о. Рузский, г. Руза, ул. Фильмицево, д.5	55 700439453125, 36 2084426879882	Руза	Производство и коммерция	ТБО	Евро 1 I 1,10 серий РО	1	Администрация Рузского городского округа(ОБР), ООО «Витта»	ООО «Витта»	принимается за нормативный объем, вывозимый РО	1,1	
139	6ad52363-e0c4-4146-b786-e851cb2b278	г.о. Рузский, г. Руза, ул. Цветочная, д.13	55 7123374938964, 844, 36 19244438476362	Руза	ИЖС (Поломоной сбор)	ТБО	Бак 120 л	0,12	Назарян Елена Николаевна(ВЫВ), частное лицо	частное лицо	Назарян Елена Николаевна	100 м2	0,48
140	a3e09a0-c0bb-4af6-ba23-2e716dfbbece	г.о. Рузский, г. Руза, ул. Цветочная, д. 17	55 7125816345214, 844, 36 19244438476362	Руза	ИЖС (Поломоной сбор)	ТБО	Бак 120 л	0,12	Гегилов Валдим Алексеевич(ВЫВ), частное лицо	частное лицо	Гегилов Валдим Алексеевич	100 м2	0,48

141	81171972-9194-4ac6-b69e-1839f19298d4	г.о. Рузский, г. Руза, ул. Цветочная, д. 20	55.7127997272656	Руза	ИЖС (Подомовой сбор)	ТВО	Бак 120 л.	0,12	1	Иванова Татьяна Ивановна(ВЫВ), Алексеевич(ВЫВ).	частное лицо	100 м2	0,48
142	9408140b-5540-4c55-8660-468bb60c0c71	г.о. Рузский, г. Руза, ул. Цветочная, д. 4	55.7110137939453	Руза	ИЖС (Подомовой сбор)	ТВО	Бак 60 л.	0,06	1	Иванова Татьяна Ивановна(ВЫВ), Алексеевич(ВЫВ).	частное лицо	100 м2	0,24
143	3807d7e-c2d4-4e2b-8abf-45116419f8ab	г.о. Рузский, г. Руза, ул. Цветочная, д. 40	55.7140312194824	Руза	ИЖС (Подомовой сбор)	ТВО	Бак 120 л.	0,12	1	Коробина Татьяна Александровна(ВЫВ), Белов Валерий Владимирович(ВЫВ).	частное лицо	100 м2	0,48
144	62655700-01c-4088-bc3f-2308d3304646	г.о. Рузский, г. Руза, ул. Цветочная, д. 43	55.7141075134277	Руза	ИЖС (Подомовой сбор)	ТВО	Бак 120 л.	0,12	1	Петроченков Николай Леонидович(ВЫВ).	частное лицо	100 м2	0,24
145	6c300ba8-e454-4ec7-81e1-1e7447302e0f	г.о. Рузский, г. Руза, ул. Шербакова, д. 11а	55.6912841796875	Руза	ИЖС (Подомовой сбор)	ТВО	Бак 60 л.	0,06	1	Петроченков Николай Леонидович(ВЫВ).	частное лицо	100 м2	0,24
146	5b679700-47f6-4f3d-8a08-80b3e47c586c	г.о. Рузский, г. Руза, ул. Шербакова, д. 14	55.6911430358886	Руза	ИЖС (Подомовой сбор)	ТВО	Бак 120 л.	0,12	1	Администрация	частное лицо	100 м2	0,48
147	9e2e0a7-477f-4cab-89d1-2f1683633562	г.о. Рузский, г. Руза, ул. Шербакова, д. 17	55.6911506652832	Руза	ИЖС (Подомовой сбор)	ТВО	Бак 60 л.	0,06	1	Ерохина Татьяна Сергеевна(ВЫВ).	частное лицо	100 м2	0,24
148	e3555684-b3f5-473c-bc03-30c5580c6c36	г.о. Рузский, г. Руза, ул. Шербакова, д. 18	55.6911452148437	Руза	ИЖС (Подомовой сбор)	ТВО	Бак 120 л.	0,12	1	Поголов Александр Геннадьевич(ВЫВ).	частное лицо	100 м2	0,48
149	90693aa8-37ab-4d65-8483-9271a0c0678b	г.о. Рузский, г. Руза, ул. Шербакова, д. 71, кв. 7	55.6910591125488	Руза	ИЖС (Подомовой сбор)	ТВО	Бак 120 л.	0,12	1	Борисова Екатерина Сергеевна(ВЫВ).	частное лицо	100 м2	0,48
150	8580d533-5498-4505-823a-6c33d444024b	г.о. Рузский, г. Руза, ул. Шербакова, д. 74	55.6912765502929	Руза	ИЖС (Подомовой сбор)	ТВО	Бак 60 л.	0,06	1	Писемная Мария Сергеевна(ВЫВ).	частное лицо	100 м2	0,24
151	8a3b6e6e-3911-45cd-90c6-6e64d4e05425b	г.о. Рузский, г. Руза, ул. Шербакова, д. 25	55.6904640197753	Руза	ИЖС (Подомовой сбор)	ТВО	Бак 120 л.	0,12	1	Лелина Наталья Валентиновна(ВЫВ).	частное лицо	100 м2	0,48
152	22394e7b-acc6-4c8c-a09b-600604d9b319	г.о. Рузский, г. Руза, ул. Шербакова, д. 2, кв. 1	55.6916427612304	Руза	ИЖС (Подомовой сбор)	ТВО	Бак 120 л.	0,12	1	Глыбина Галина Николаевна(ВЫВ).	частное лицо	100 м2	0,48
153	86671430-f54c-494e-846e-64973c2042d7	г.о. Рузский, г. Руза, ул. Шербакова, д. 31	55.6908836364746	Руза	ИЖС (Подомовой сбор)	ТВО	Бак 60 л.	0,06	1	РУССКИЙ РО ООО(ВЫВ), Сынченко	частное лицо	100 м2	0,24
154	1b361d56-bd55-47ec-b83f-39c8ab0405d0	г.о. Рузский, г. Руза, ул. Шербакова, д. 34	55.6910133361816	Руза	ИЖС (Подомовой сбор)	ТВО	Бак 60 л.	0,06	1	РУССКИЙ РО ООО(ВЫВ).	частное лицо	100 м2	0,24
155	392f24e5-0c18-42d6-b64e-0c33d0c07c73	г.о. Рузский, г. Руза, ул. Шербакова, д. 11	55.6912460327148	Руза	ИЖС (Подомовой сбор)	ТВО	Бак 120 л.	0,12	1	Иванова Татьяна Евгеньевна(ВЫВ).	частное лицо	100 м2	0,48
156	e1321aae-1389-4a6f-9caa-7e60bde47f62	г.о. Рузский, д. Алатоно	55.800869880371	Сельское поселение Ичаловское	ИЖС (Площади общего пользования)	ТВО	Евро 1.1 серий	1,10	1	Администрация Русского городского округа(ОБР).	Администрация Русского городского округа	принимает за нормативный объем, вывозимый РО	15,87
157	30e66456-387b-4b44-abf1-346371ab8c5f	г.о. Рузский, д. Акулово	36.0674743652343	Ичаловское поселение	ИЖС (Площади общего пользования)	РСО	Евро	1,9	1	РУССКИЙ РО ООО(ВЫВ).	Администрация Русского городского округа	принимается вывозимый РО	16,4
158	99980146-7ec9-454a-bbed-4400d780ee1e	г.о. Рузский, д. Алексинно	55.5573637817382	Сельское поселение Старорусское	ИЖС (Площади общего пользования)	ТВО	Евро 1.1 серий	3,1	1	РУССКИЙ РО ООО(ВЫВ).	Администрация Русского городского округа	принимается вывозимый РО	33,24
159	00483e0b-2ceb-45df-9eaf-5e7aaddce55e	г.о. Рузский, д. Алексинно, кв.а. Нестеровского леканчества СНТ Млосторгеостр	55.5478477478027	Сельское поселение Дороховское	Садомые товарищества	ТВО	Евро 1.1 серий	3,3	3	Администрация Русского городского округа(ОБР).	СНТ "Млосторгеостр"	293 чел	17,6
160	P624684-ea04-43b9-884d-bf8a2b28f72	г.о. Рузский, д. Алексинно СНТ Медик	55.5514526367187	Сельское поселение Дороховское	Садомые товарищества	ТВО	Евро 1.1 серий	1,10	1	Администрация Русского городского округа(ОБР).	снт Медик	37 чел	2,2
161	eb385058-a5d0-47f0-9b10-478f7a4d43ba	г.о. Рузский, д. Алексинно СНТ Транспортник	55.5415992736816	Сельское поселение Дороховское	Садомые товарищества	ТВО	Евро 1.1 серий	4,4	4	Администрация Русского городского округа(ОБР).	ТРАНСПОРТНИК СНТ	73 чел.	4,4
162	902a2ce9-469b-4f6b-9cb-1f968d3eead2	г.о. Рузский, д. Алексинно СПК Мир	55.5493659973144	Сельское поселение Дороховское	Садомые товарищества	ТВО	Евро 1.1 серий	4,4	4	Администрация Русского городского округа(ОБР).	СПК Мир	600 чел.	36

163	470f2c7e-bbfa-4d64-9ec8-09e72630cb34	г.о. Рузский, д. Андрейково	55.9612045288085938; 36.4165077209472656	Сельское поселение Волковское	ИЖС (Площадки общего пользования)	ТБО	Евро 1.1 серый РО	2,2	2	РУЗСКИЙ РО ООО(ВЫВ)	Администрация Рузского городского округа	деревня Андрейково	принимается за нормативный объем, вывозимый РО	14,62
164	5bb9b1ec-8f20-4eba-b3e5-f9996d79912a	г.о. Рузский, д. Андрейково СНТ "Каравай"	55.9742698669433594; 36.4059257507324219	Сельское поселение Волковское	Садовые товарищества	ТБО	Бункер 8	8,00	1	Администрация Рузского городского округа(ОБР), РУЗСКИЙ РО ООО(ВЫВ), РУЗСКИЙ РО ООО(ОБР), СНТ	снт Каравай	СНТ "Каравай"	134 чел.	8
165	9bf4f625-7260-4b0c-88c8-6a3dc2adde4f	г.о. Рузский, д. Андрейково, СНТ "Радуга" КП №2	55.9744071960449219; 36.4044342041015	Сельское поселение Волковское	Садовые товарищества	ТБО	Бункер 8	8,00	1	РУЗСКИЙ РО ООО(ВЫВ), СНТ «Радуга»(ВЫВ)	СНТ Радуга	СНТ "Радуга" КП №2	134 чел.	8
166	9d5ea511-2118-4dbd-82a1-6e8f91aab730	г.о. Рузский, д. Апельшино	55.680023193359375; 36.5273399353027	Сельское поселение Колобакинское	Производство и коммерция	ТБО	Евро 1.1 серый РО	1,10	1	ООО "Просторы"(ВЫВ), РУЗСКИЙ РО ООО(ВЫВ)	ООО "Просторы"	ООО Просторы	принимается за нормативный объем, вывозимый РО	1
167	ee9d389c-2e4c-4daf-a372-8ed906a340b3	г.о. Рузский, д. Алутино	55.7945289611816406; 35.9201049804687	Сельское поселение Ивановское	ИЖС (Площадки общего пользования)	ТБО	Евро 1.1 серый РО	1,10	1	РУЗСКИЙ РО ООО(ВЫВ)	Администрация Рузского городского округа	деревня Алутино	принимается за нормативный объем, вывозимый РО	11,78
168	483e231f-581f-4963-822a-858e31db2677	г.о. Рузский, д. Артохино	55.613677978515625; 36.5085716247558	Сельское поселение Колобакинское	ИЖС (Площадки общего пользования)	ТБО	Евро 1.1 серый РО	1,10	1	Администрация Рузского городского округа(ОБР), РУЗСКИЙ РО ООО(ВЫВ)	Администрация Рузского городского округа	деревня Артохино	принимается за нормативный объем, вывозимый РО	24,65
169	07737ca4-6723-43b5-86e1-053972f4ac5e	г.о. Рузский, д. Архангельское, вблизи д. Мишинка	55.4825325012207031; 36.4043655395507812	Сельское поселение Дороховское	ИЖС (Площадки общего пользования)	РСО	Евро 1.1 серый РО	2	1	Администрация Рузского городского округа(ОБР), РУЗСКИЙ РО ООО(ВЫВ)	Администрация Рузского городского округа	д. Архангельское/Православный приход Михаила-	принимается за нормативный объем, вывозимый РО	19,76
170	1b803eb2-37db-41bd-9cf2-31275eedc0ef	г.о. Рузский, д. Бабино, ул. Прибрежная д 1	55.7823257446289062; 36.2719841003417	Сельское поселение Волковское	Производство и коммерция	ТБО	Обычный 0.75	4,5	6	Администрация Рузского городского округа(ОБР), ООО	ООО "Гавань"	ООО "Гавань"	принимается за нормативный объем, вывозимый РО	30
171	ba62370c-c301-4915-9d26-d5431b92058c	г.о. Рузский, д. Бараново	55.6237335205078125; 36.2520294189453	Сельское поселение Лопуховское	Производство и коммерция	ТБО	Евро 1.1	1,10	1	ИП Басина Н.А.(ВЫВ), РУЗСКИЙ РО	ИП Басина Н.А.	ИП Басина Н.А.	принимается за нормативный объем, вывозимый РО	4,4
172	1f262d06-328f-480a-9208-a005112defae	г.о. Рузский, д. Барынино, д 17	55.7879600524902344; 36.3492851257324	Сельское поселение Колобакинское	Объекты социальной инфраструктуры, администрация	ТБО	Бак 120 л	0,12	1	МБУК РГО МО «ЦКС»(ВЫВ), РУЗСКИЙ РО	МБУК РГО МО «ЦКС»	МБУК РГО МО «ЦКС»	принимается за нормативный объем, вывозимый РО	0,48
173	50cac5af-a111-43af-962c-533074bc9fa0	г.о. Рузский, д. Белобородово	55.6111793518066406; 36.3979034423828	Сельское поселение Старорузское	ИЖС (Площадки общего пользования)	ТБО	Евро 1.1 серый РО	1,10	1	Администрация Рузского городского округа(ОБР),	Администрация Рузского городского округа	деревня Белобородово	принимается за нормативный объем, вывозимый РО	19,99
174	036e63f4-5a56-4ec3-b3fc-0e2af4e8b7eb	г.о. Рузский, д. Белобородово, СНТ Радуга	55.6108627319335938; 36.392486572265625	Сельское поселение Старорузское	Садовые товарищества	ТБО	Евро 1.1 серый РО	1,10	1	Администрация Рузского городского округа(ОБР), РУЗСКИЙ РО ООО(ВЫВ), РУЗСКИЙ РО ООО(ОБР), СНТ	снт Радуга	СНТ Радуга	100 чел.	6
175	4451d3d8-422b-4892-9679-e6104d197038	г.о. Рузский, д. Белобородово СНТ "Сфера"	55.6117210388183594; 36.4011650085449	Сельское поселение Старорузское	Садовые товарищества	ТБО	Евро 1.1 серый РО	1,10	1	РУЗСКИЙ РО ООО(ВЫВ), СНТ "Сфера"(ВЫВ)	снт Сфера	СНТ Сфера	100 чел.	2,2
176	e946c030-249d-4f0b-8bd6-d697949673b4	г.о. Рузский, д. Бельково	55.6068840026855469; 36.2603302001953125	Сельское поселение Дороховское	ИЖС (Площадки общего пользования)	ТБО	Евро 1.1 серый РО	2	1	РУЗСКИЙ РО	Администрация Рузского городского округа	деревня Бельково, Рузский городской округ, Московская область.	принимается за нормативный объем, вывозимый РО	13,73
177	e79bf939-8c9e-406f-8a49-fc4b980cb328	г.о. Рузский, д. Бережки (прикреплена д. Алтыново)	55.6387481689453125; 36.5588660641113	Сельское поселение Колобакинское	ИЖС (Площадки общего пользования)	ТБО	Евро 1.1 серый РО	4,4	4	Администрация Рузского городского округа	Администрация Рузского городского округа	д. Бережки/ООО "ПОЛИСЕРВИС"/д. Алтыново.	принимается за нормативный объем, вывозимый РО	32,2
178	1ebbd52a-567e-4d11-880e-dcb878f820a9	г.о. Рузский, д. Березкино	55.5471420288085938; 36.3269462585449219	Сельское поселение Дороховское	Садовые товарищества	ТБО	Евро 1.1 серый РО	3,3	3	Администрация Рузского городского округа(ОБР), РУЗСКИЙ РО ООО(ВЫВ), РУЗСКИЙ РО ООО(ОБР), СНТ	СНТ "Мечта"	СНТ "Мечта"	292 чел.	19,8

179	14969304-1b78-4502-be3d-4a20b6-0603f	г.о Рузский, д. Березкино СНТ Буревестник	55.537286657714844, 36.2320646827253	Сельское поселение Доруховское	Садовые товарищества	ТВО	Евро 1.1 1,10	1	РУССКИЙ РО ООО(ВЫВ), СНТ "Морьян"(ВЫВ), РУССКИЙ РО	снт Буревестник	СНТ Буревестник	30 чел	6,6
180	190268b1-a9f6-44b6-b9c3-e904d9bdc666	г.о Рузский, д. Березкино	55.5465507507324219, 36.3488311767578125	Сельское поселение Доруховское	ИЖС (Площадки общего пользования)	ТВО	Евро	2	РУССКИЙ РО ООО(ВЫВ)	Администрация Русского городского округа	деревня Березкино	принимается за нормативный объем, вывозимый РО	16,81
181	4b2a764-8807-4c37-81db-140ab92c2a63	г.о Рузский, д. Березкино СНТ Родник	55.5412063598632812, 36.3391075134277344	Сельское поселение Доруховское	Садовые товарищества	ТВО	Бунер 8 8,00	1	Администрация Русского городского округа(ОБР), РУССКИЙ РО ООО(ВЫВ), РУССКИЙ РО ООО(ОБР), СНТ "Морьян"(ВЫВ)	снт Родник	СНТ Родник	534 чел.	32
182	1368d264-b703-4912-9f2b-6e6b70bdc28b	г.о Рузский, д. Березкино СНТ Хлеб	55.54490053955907812, 36.31767547607473	Сельское поселение Доруховское	Садовые товарищества	ТВО	Бунер 8 8,00	1	Администрация Русского городского округа(ОБР)	снт Хлеб	СНТ Хлеб	23 чел.	1,35
183	b77de46ee-1620-4d95-bc24-52b08b4180e0	г.о Рузский, д. Богдино	55.6144027709960938, 36.37094116210931	Сельское поселение Старорусское	ИЖС (Площадки общего пользования)	ТВО	Евро 1.1 1,10	1	РУССКИЙ РО ООО(ВЫВ)	Администрация Русского городского округа	д. Богдино	принимается за нормативный объем, вывозимый РО	2,97
184	37f509f6-2678-4231-a269-add1e8373217	г.о Рузский, д. Богдино, СНТ "Поляна"	55.6104774475097656, 36.375640869140625	Сельское поселение Старорусское	Садовые товарищества	ТВО	Евро 1.1 серий РО	6,6 6	Администрация Русского городского округа(ОБР), РУССКИЙ РО ООО(ВЫВ), РУССКИЙ РО ООО(ОБР), СНТ "Поляна"	снт Поляна	СНТ "Поляна"	50 чел.	3
185	b7db23ae-9c79-47f8-b4e3-535c6b658e5	г.о Рузский, д. Хвойный бор	55.6084823608398438, 36.11354064941406	Сельское поселение Старорусское	Садовые товарищества	ТВО	Евро 1.1 1,10	1	РУССКИЙ РО ООО(ВЫВ), СНТ "Хвойный бор"	снт Хвойный бор	СНТ Хвойный бор	240 чел.	20,9
186	40e0670e-07e8-4a45-9932-e91f6bd7093b	г.о Рузский, д. Брыньково	55.691354064941406, 36.1687622070312	Сельское поселение Старорусское	ИЖС (Площадки общего пользования)	ТВО	Евро 1.1 серий РО	1	Администрация Русского городского округа(ОБР), РУССКИЙ РО ООО(ВЫВ), РУССКИЙ РО ООО(ОБР), СНТ "Хвойный бор"	Администрация Русского городского округа	Брыньково/МЕСТНАЯ РЕЛИГИОЗНАЯ	принимается за нормативный объем, вывозимый РО	28,5
187	7ee1157e-3d7f-4280-bb99-802ed68c1ead	г.о Рузский, д. Брыньково, д.78	55.69092559814445312, 36.1694869995117188	Сельское поселение Старорусское	Производство и коммерция	ТВО	Обычны в 0.75	1	Администрация Русского городского округа(ОБР), ИП Семеновский Н.(ВЫВ), РУССКИЙ РО ООО(ВЫВ), РУССКИЙ РО ООО(ОБР), СНТ "Хвойный бор"	снт Чувеский сад	снт Чувеский сад	100 чел.	6
188	96b6b49-8994-4d6b-b84d-9ebaf141d646	г.о Рузский, д. Брыньково СНТ Чувеский сад	55.6914329528808594, 36.1756019592285156	Реза	Садовые товарищества	ТВО	Обычны в 0.75	1,5 2	Администрация Русского городского округа(ОБР), РУССКИЙ РО ООО(ВЫВ), РУССКИЙ РО ООО(ОБР), СНТ "Чувеский сад"	снт Чувеский сад	снт Чувеский сад	100 чел.	6
189	4229899-54d2-4a6f-9381-bead3570a83a	г.о Рузский, д. Булгадино СНТ "Морьян"	55.9172706604003906, 36.4231224060058	Сельское поселение Волосское	Садовые товарищества	ТВО	Евро 1.1 серий РО	2,2 2	РУССКИЙ РО ООО(ВЫВ), СНТ "Морьян"(ВЫВ)	снт Морьян	СНТ "Морьян"	293 чел.	17,60
190	11874f7f-0607-4913-bf48-226416e72308	г.о Рузский, д. Булгадино	55.6548271179199469, 36.1247253417968	Сельское поселение Ивановское	ИЖС (Площадки общего пользования)	ТВО	Евро 1.1 1,10	1	РУССКИЙ РО ООО(ВЫВ)	Администрация Русского городского округа	деревня Булгадино	принимается за нормативный объем, вывозимый РО	19,62
191	19c5d81a-b0e8-4a3e-b5be-8c391bbdb003	г.о Рузский, д. Валдино	55.6583061218261719, 36.0536804199218	Сельское поселение Старорусское	ИЖС (Площадки общего пользования)	ТВО	Евро 1.1 1,10	1	РУССКИЙ РО ООО(ВЫВ)	Администрация Русского городского округа	деревня Валдино	принимается за нормативный объем, вывозимый РО	10,2
192	05d62a6-4259-434b-9d88-95167deab5723	г.о Рузский, д. Ватулино, 100 МБУК РГО МО «ЦКС»	55.6548271179199219, 36.1423072814941406	Сельское поселение Старорусское	Объекты социальной инфраструктуры, администрации	ТВО	Бак 120 д.	1	МБУК РГО МО «ЦКС»(ВЫВ), РУССКИЙ РО ООО(ВЫВ)	МБУК РГО МО «ЦКС»	МБУК РГО МО «ЦКС»	принимается за нормативный объем, вывозимый РО	0,48
193	482d2e4-20f2-4029-927f-071374a4181b	г.о Рузский, д. Ватулино АО "Знаменское"	55.6530570983886719, 36.1453704833984375	Сельское поселение Старорусское	Производство и коммерция	ТВО	Евро 1.1 1,10	2	АО "Знаменское"(ВЫВ), РУССКИЙ РО ООО(ВЫВ)	АО "Знаменское"	АО "Знаменское"	принимается за нормативный объем, вывозимый РО	0,29

194	4067809-630-486-8041-4417-643513	г.о. Рузский, д. Ватулино д. 12	55 6549224835315	Сельское поселение	ИЖС (Подомовой с/пос.)	Т/ДО	Вак 60 л. 0,06	1	Мухоморова Татьяна Юрьевна(ВЫВ).	частное лицо	Мухоморова Татьяна Юрьевна	100 м2	0,24
195	15-6667е-4005-490-8054-695272e18c6b	г.о. Рузский, д. Ватулино д. 133	625, 156, 36 1360778808593	Сельское поселение	ИЖС (Подомовой с/пос.)	Т/ДО	Вак 60 л. 0,06	1	Кузнецова Евгения Евгеньевна(ВЫВ), РУЗСКИЙ РО	частное лицо	Кузнецова Евгения Евгеньевна	100 м2	0,24
196	60062842-1467-4657-9752-76006730688e	г.о. Рузский, д. Ватулино д. 15	55 6540641784667 969, 55 6548156738281	Сельское поселение	ИЖС (Подомовой с/пос.)	Т/ДО	Вак 60 л. 0,06	1	Сыроев Валерий Михайлович(ВЫВ), СООО(ВЫВ), Сыроев Иванович	частное лицо	Сыроев Валерий Михайлович	100 м2	0,24
197	7970630-a1be-4754-986d-f6c6bd5767af8	г.о. Рузский, д. Ватулино д. 20	25, 55 6537437438964	Сельское поселение	ИЖС (Подомовой с/пос.)	Т/ДО	Вак 60 л. 0,06	1	Суркова Татьяна Петровна(ВЫВ), СООО(ВЫВ), Суркова Екатерина	частное лицо	Суркова Татьяна Петровна	100 м2	0,24
198	462e426-5381-4576-9926-6943169e6337	г.о. Рузский, д. Ватулино д. 25 кв. 1	844, 55 6540069580078	Сельское поселение	ИЖС (Подомовой с/пос.)	Т/ДО	Вак 60 л. 0,06	1	Мочалова Мария Александровна(ВЫВ), Лукьяненко Виктор Федорович(ВЫВ), Чижачева Тамара Петровна	частное лицо	Мочалова Мария Александровна	100 м2	0,24
199	6e02c54-3-86-4435-882-e88f647872b1	г.о. Рузский, д. Ватулино д. 25 кв. 2	125, 55 6539382934570	Сельское поселение	ИЖС (Подомовой с/пос.)	Т/ДО	Вак 60 л. 0,06	1	Захарова Елена Михайловна(ВЫВ), Лапыкина Елена Александровна(ВЫВ), Новикова Татьяна Александровна(ВЫВ), Тетеренко Людмила Кузьминична(ВЫВ), Миусевич Анна Ивановна(ВЫВ), Смирнова Людмила Витальевна(ВЫВ), Бабенкова Екатерина Степановна(ВЫВ), Ружский РО	частное лицо	Лапыкина Елена Александровна	100 м2	0,24
200	83698006-c82d-4764-9ea4-1e6b324988a	г.о. Рузский, д. Ватулино д. 27/1	312, 55 6539192199707	Сельское поселение	ИЖС (Подомовой с/пос.)	Т/ДО	Вак 60 л. 0,06	1	Захарова Елена Михайловна(ВЫВ), Лапыкина Елена Александровна(ВЫВ), Новикова Татьяна Александровна(ВЫВ), Ружский РО	частное лицо	Лапыкина Елена Александровна	100 м2	0,24
201	06a472af-84d3-4df9-9a02-11f953a2c5db5	г.о. Рузский, д. Ватулино д. 27/2	031, 55 6538467407226	Сельское поселение	ИЖС (Подомовой с/пос.)	Т/ДО	Вак 60 л. 0,06	1	Захарова Елена Михайловна(ВЫВ), Лапыкина Елена Александровна(ВЫВ), Новикова Татьяна Александровна(ВЫВ), Ружский РО	частное лицо	Лапыкина Елена Александровна	100 м2	0,24
202	b0d52d6-d071-40ee-b78d-130ee1c1f018	г.о. Рузский, д. Ватулино д. 29 кв. 2	567, 55 6522238464355	Сельское поселение	ИЖС (Подомовой с/пос.)	Т/ДО	Вак 60 л. 0,06	1	Захарова Елена Михайловна(ВЫВ), Лапыкина Елена Александровна(ВЫВ), Новикова Татьяна Александровна(ВЫВ), Ружский РО	частное лицо	Лапыкина Елена Александровна	100 м2	0,24
203	afbc2819-d813-4c3d-8aaf-97e4e15c6a6e	г.о. Рузский, д. Ватулино д. 3	469, 55 6543312072753	Сельское поселение	ИЖС (Подомовой с/пос.)	Т/ДО	Вак 60 л. 0,06	1	Захарова Елена Михайловна(ВЫВ), Лапыкина Елена Александровна(ВЫВ), Новикова Татьяна Александровна(ВЫВ), Ружский РО	частное лицо	Лапыкина Елена Александровна	100 м2	0,24
204	186646be-4074-4290-9df6-1104e6566bf9	г.о. Рузский, д. Ватулино д. 30	906, 55 6541709899902	Сельское поселение	ИЖС (Подомовой с/пос.)	Т/ДО	Вак 60 л. 0,06	1	Захарова Елена Михайловна(ВЫВ), Лапыкина Елена Александровна(ВЫВ), Новикова Татьяна Александровна(ВЫВ), Ружский РО	частное лицо	Лапыкина Елена Александровна	100 м2	0,24
205	3583f6de-2e33-424f-a35c-862d4ebf6ae	г.о. Рузский, д. Ватулино д. 34	344, 55 6527328491210	Сельское поселение	ИЖС (Подомовой с/пос.)	Т/ДО	Вак 60 л. 0,06	1	Захарова Елена Михайловна(ВЫВ), Лапыкина Елена Александровна(ВЫВ), Новикова Татьяна Александровна(ВЫВ), Ружский РО	частное лицо	Лапыкина Елена Александровна	100 м2	0,24
206	81b130b0-c71e-4476-bba1-ab0312738a69	г.о. Рузский, д. Ватулино д. 37	938, 76 1438217163085	Сельское поселение	ИЖС (Подомовой с/пос.)	Т/ДО	Вак 60 л. 0,06	1	Захарова Елена Михайловна(ВЫВ), Лапыкина Елена Александровна(ВЫВ), Новикова Татьяна Александровна(ВЫВ), Ружский РО	частное лицо	Лапыкина Елена Александровна	100 м2	0,24
207	62206691-7221-4284-bbef-6062656c525	г.о. Рузский, д. Ватулино д. 38	875, 55 6540985107421	Сельское поселение	ИЖС (Подомовой с/пос.)	Т/ДО	Вак 60 л. 0,06	1	Захарова Елена Михайловна(ВЫВ), Лапыкина Елена Александровна(ВЫВ), Новикова Татьяна Александровна(ВЫВ), Ружский РО	частное лицо	Лапыкина Елена Александровна	100 м2	0,24
208	45f31504-b189-46c3-9f06-82e9eb56c99d	г.о. Рузский, д. Ватулино д. 4	281, 55 6544380187988	Сельское поселение	ИЖС (Подомовой с/пос.)	Т/ДО	Вак 60 л. 0,06	1	Захарова Елена Михайловна(ВЫВ), Лапыкина Елена Александровна(ВЫВ), Новикова Татьяна Александровна(ВЫВ), Ружский РО	частное лицо	Лапыкина Елена Александровна	100 м2	0,24
209	1dbb6150-50af-480e-809b-fea113ав5с6	г.о. Рузский, д. Ватулино д. 44	36 1456718444824	Сельское поселение	ИЖС (Подомовой с/пос.)	Т/ДО	Вак 60 л. 0,06	1	Захарова Елена Михайловна(ВЫВ), Лапыкина Елена Александровна(ВЫВ), Новикова Татьяна Александровна(ВЫВ), Ружский РО	частное лицо	Лапыкина Елена Александровна	100 м2	0,24
210	e0895ва-4691-4f62-8dfe-1098968ес3а	г.о. Рузский, д. Ватулино д. 46 кв. 1	55 6531448364257 812, 36 1444435119628	Сельское поселение	ИЖС (Подомовой с/пос.)	Т/ДО	Вак 60 л. 0,06	1	Новиков Леонид Васильевич(ВЫВ), Ружский РО	частное лицо	Новиков Леонид Васильевич	100 м2	0,24
211	392c294-a0d0-4b5b-a104-c5e9af8a9025	г.о. Рузский, д. Ватулино д. 46 кв. 3	5, 36 1434402465820	Сельское поселение	ИЖС (Подомовой с/пос.)	Т/ДО	Вак 60 л. 0,06	1	Новиков Леонид Васильевич(ВЫВ), Ружский РО	частное лицо	Новиков Леонид Васильевич	100 м2	0,24
212	464544e2-85eb-4029-8788-13265389024b	г.о. Рузский, д. Ватулино д. 46 кв. 4	55 65310685424804 688, 55 6531867980957	Сельское поселение	ИЖС (Подомовой с/пос.)	Т/ДО	Вак 60 л. 0,06	1	Новиков Леонид Васильевич(ВЫВ), Ружский РО	частное лицо	Новиков Леонид Васильевич	100 м2	0,24
213	e9c76c21-df0e-47ae-9d94-35c19eb196c	г.о. Рузский, д. Ватулино д. 50	031, 36 1435852050781	Сельское поселение	ИЖС (Подомовой с/пос.)	Т/ДО	Вак 60 л. 0,06	1	Новиков Леонид Васильевич(ВЫВ), Ружский РО	частное лицо	Новиков Леонид Васильевич	100 м2	0,24
214	76ca19fa-a87-4c93-a1e1-9ca4e6b61a17	г.о. Рузский, д. Ватулино д. 51	55 6528053283691 406, 36 1413131887207	Сельское поселение	ИЖС (Подомовой с/пос.)	Т/ДО	Вак 60 л. 0,06	1	Новиков Леонид Васильевич(ВЫВ), Ружский РО	частное лицо	Новиков Леонид Васильевич	100 м2	0,24
215	e6538c23-2a69-4a12-8f16-e50503b58d8	г.о. Рузский, д. Ватулино д. 53	594, 55 6522064208984 375, 36 1380920410156	Сельское поселение	ИЖС (Подомовой с/пос.)	Т/ДО	Вак 60 л. 0,06	1	Новиков Леонид Васильевич(ВЫВ), Ружский РО	частное лицо	Новиков Леонид Васильевич	100 м2	0,24
216	63ab383a-898e-4abf-a226-30b604e9d655	г.о. Рузский, д. Ватулино д. 54	55 6526069641113 281, 55 6544432775878	Сельское поселение	ИЖС (Подомовой с/пос.)	Т/ДО	Вак 60 л. 0,06	1	Новиков Леонид Васильевич(ВЫВ), Ружский РО	частное лицо	Новиков Леонид Васильевич	100 м2	0,24
217	4e8829e1-c800-4015-8e23-79825af423b0	г.о. Рузский, д. Ватулино д. 5А	906, 36 143868408203	Сельское поселение	ИЖС (Подомовой с/пос.)	Т/ДО	Вак 60 л. 0,06	1	Новиков Леонид Васильевич(ВЫВ), Ружский РО	частное лицо	Новиков Леонид Васильевич	100 м2	0,24
218	7066f9ac-d8ba-45b1-956e-2b9f6f48105d	г.о. Рузский, д. Ватулино д. 61	36 143868408203 406, 55 6529273986816	Сельское поселение	ИЖС (Подомовой с/пос.)	Т/ДО	Вак 60 л. 0,06	1	Новиков Леонид Васильевич(ВЫВ), Ружский РО	частное лицо	Новиков Леонид Васильевич	100 м2	0,24
219	7d660256-16b5-4d7-9d0d-7aba7a5440da	г.о. Рузский, д. Ватулино д. 72	55 6539421081542 969, 55 6526069641113	Сельское поселение	ИЖС (Подомовой с/пос.)	Т/ДО	Вак 60 л. 0,06	1	Новиков Леонид Васильевич(ВЫВ), Ружский РО	частное лицо	Новиков Леонид Васильевич	100 м2	0,24

220	76153314-2b16-45ab-bb4a-8cb52f5c5e70	г.о. Рузский, д. Ватулино д. 80	55.6521873474121094, 36.1378555297851	Сельское поселение Старорусское	ИЖС (Подомовой сбор)	ТБО	Бак 60 л	0,06	1	Гомер Александр Дмитриевич(ВЫБ), РУЗСКИЙ РО	частное лицо	100 м2	0,24
221	a71f987c-116c-4ee2-8487-61650ee13e69	г.о. Рузский, д. Ватулино д. 9	55.65418243340820312, 36.14187240060058	Сельское поселение Старорусское	ИЖС (Подомовой сбор)	ТБО	Бак 60 л	0,06	1	Мухин Павел Владимирович(ВЫБ), РУЗСКИЙ РО	частное лицо	100 м2	0,24
222	e45b9f-006e-4c92-812f-863730e0caad	г.о. Рузский, д. Ватулино д. 9/1	55.6544075012207031, 36.1418342590332	Сельское поселение Старорусское	ИЖС (Подомовой сбор)	ТБО	Бак 60 л	0,06	1	Мухин Павел Владимирович(ВЫБ), РУЗСКИЙ РО	частное лицо	100 м2	0,24
223	e94e55ef-b779-4657-a572-cba8bfa5007b	г.о. Рузский, д. Ватулино д. 98	55.6513290405273438, 36.1362152099609	Сельское поселение Старорусское	ИЖС (Подомовой сбор)	ТБО	Бак 60 л	0,06	1	Шахмина Галина Алексеевна	частное лицо	100 м2	0,24
224	8ae1624e-6b7e-4654-99c9-6db5a8c6c95d	г.о. Рузский, д. Ватулино д. 9/6	55.654537910156205, 36.141770385742	Сельское поселение Старорусское	ИЖС (Подомовой сбор)	ТБО	Бак 60 л	0,06	1	Дачников Николай Викторович(ВЫБ), РУЗСКИЙ РО	частное лицо	100 м2	0,24
225	679ac842-267e-4302-b0f5-4551b39526a2	г.о. Рузский, д. Ватулино, ул. Авиационная д. 62	55.6534996032714844, 36.143307495117	Сельское поселение Старорусское	ИЖС (Подомовой сбор)	ТБО	Бак 60 л	0,06	1	Яковлева Роза Ивановна(ВЫБ), Роза Ивановна(ВЫБ)	частное лицо	100 м2	0,24
226	956b99a1-e88a-482d-a7fa-c046d1fb8a0e	г.о. Рузский, д. Ватулино ул. 74	55.6536483764648438, 36.1334190368652	Сельское поселение Старорусское	ИЖС (Подомовой сбор)	ТБО	Бак 60 л	0,06	1	Алексина Наталья Всеволодовна(ВЫБ), РУЗСКИЙ РО	частное лицо	100 м2	0,24
227	8c7f7628-4615-444c-9d1d-df6e847670eb	г.о. Рузский, д. Ватулино ул. 75	55.6539230346679688, 36.1320083618164	Сельское поселение Старорусское	ИЖС (Подомовой сбор)	ТБО	Бак 60 л	0,06	1	Чуев Николай Валерьевич	частное лицо	100 м2	0,24
228	7482537c-b1e0-4364-9c22-4ab1e402a71	г.о. Рузский, д. Ваюхино д. 10	55.8016433715820312, 36.3259849548339	Сельское поселение Колобаевское	ИЖС (Подомовой сбор)	ТБО	Бак 60 л	0,06	1	Магдalen Андрей Николаевич(ВЫБ), Николайнич	частное лицо	100 м2	0,24
229	32695dab-9f6e-4f80-a08a-2eac5f9b9be	г.о. Рузский, д. Ваюхино д. 100	55.79990267578125, 36.3259849548339	Сельское поселение Колобаевское	ИЖС (Подомовой сбор)	ТБО	Бак 60 л	0,06	1	Краев Николай Алексеевич(ВЫБ), Александрович	частное лицо	100 м2	0,24
230	c8e56a84-57ad-4374-9f8f-d7c5a3a46fc	г.о. Рузский, д. Ваюхино, д. 15	55.8012580871582031, 36.320083618164	Сельское поселение Колобаевское	ИЖС (Подомовой сбор)	ТБО	Бак 60 л	0,06	1	Королев Юрий Львович(ВЫБ), РУЗСКИЙ РО	частное лицо	100 м2	0,24
231	8af8913c-c0d7-4e8a-85c1-e348b6a0904e	г.о. Рузский, д. Ваюхино, д. 15а	55.7981834411621094, 36.3259849548339	Сельское поселение Колобаевское	ИЖС (Подомовой сбор)	ТБО	Бак 60 л	0,06	1	Королев Юрий Львович(ВЫБ), РУЗСКИЙ РО	частное лицо	100 м2	0,24
232	53ca711c-0da6-4cb1-94ef-f480abbc583d	г.о. Рузский, д. Ваюхино, д. 16	55.8011703491210938, 36.320083618164	Сельское поселение Колобаевское	ИЖС (Подомовой сбор)	ТБО	Бак 60 л	0,06	1	Гришина Валентина Алексеевна(ВЫБ), Александр	частное лицо	100 м2	0,24
233	2a2d2407-aal1c-458e-937c-87bee122aef	г.о. Рузский, д. Ваюхино, д. 17	55.8020095825195312, 36.320083618164	Сельское поселение Колобаевское	ИЖС (Подомовой сбор)	ТБО	Бак 60 л	0,06	1	Вагнер Лариса Рудольфовна(ВЫБ), Рудольфовна	частное лицо	100 м2	0,24
234	d0a1879-a129-450e-9d79-a857f64c6eb	г.о. Рузский, д. Ваюхино д. 45	55.8041954040527344, 36.320083618164	Сельское поселение Колобаевское	ИЖС (Подомовой сбор)	ТБО	Бак 60 л	0,06	1	Гитлина Елена Витальевна	частное лицо	100 м2	0,24
235	d672a40-51c2-4657-97d0-4a67937d1d4c	г.о. Рузский, д. Ваюхино, д. 52	55.8020362854003906, 36.320083618164	Сельское поселение Колобаевское	ИЖС (Подомовой сбор)	ТБО	Бак 60 л	0,06	1	РУЗСКИЙ РО Ягубов Михаил Алексеевич	частное лицо	100 м2	0,24
236	327f0228-8825-475e-ab8e-482da25292d	г.о. Рузский, д. Ваюхино д. 54	55.8039131164550781, 36.320083618164	Сельское поселение Колобаевское	ИЖС (Подомовой сбор)	ТБО	Бак 60 л	0,06	1	РУЗСКИЙ РО Чайка Иванович	частное лицо	100 м2	0,24
237	2e0cbe15-078e-407f-916d-4920b7c7e04	г.о. Рузский, д. Ваюхино, д. 56	55.80257034301075781, 36.320083618164	Сельское поселение Колобаевское	ИЖС (Подомовой сбор)	ТБО	Бак 60 л	0,06	1	РУЗСКИЙ РО Шаров Виктор Александрович	частное лицо	100 м2	0,24
238	e92e766a-9f0b-42f6-a8b1-0bae8e9c9d26	г.о. Рузский, д. Ваюхино, д. 70	55.7997091200683994, 36.320083618164	Сельское поселение Колобаевское	ИЖС (Подомовой сбор)	ТБО	Бак 60 л	0,06	1	Моисеева Екатерина Борисовна(ВЫБ), Борисовна	частное лицо	100 м2	0,24
239	c8f67438-041e-4c58-a6e5-dab8a50dbed	г.о. Рузский, д. Ваюхино д. 76	55.8007888793945312, 36.320083618164	Сельское поселение Колобаевское	ИЖС (Подомовой сбор)	ТБО	Бак 60 л	0,06	1	РУЗСКИЙ РО Черный Сергей Николаевич	частное лицо	100 м2	0,24
240	a61be05a-3a0e-4982-93bb-470364435445	г.о. Рузский, д. Ваюхино, д. 92	55.804718017578125, 36.320083618164	Сельское поселение Колобаевское	ИЖС (Подомовой сбор)	ТБО	Бак 60 л	0,06	1	Емельянов Аркадий Владимирович	частное лицо	100 м2	0,24
241	3bc2be07-8e4f-447a-bebc-24859eccc09a	г.о. Рузский, д. Ваюхино, дом № ул. 14	55.8016815185546875, 36.322906494140	Сельское поселение Колобаевское	ИЖС (Подомовой сбор)	ТБО	Бак 60 л	0,06	1	Демкина Валентина Васильевна(ВЫБ), Васильевна	частное лицо	100 м2	0,24
242	884d6db0-dacd-4b47-a7d2-41b310af48ca	г.о. Рузский, д. Ваюхино, ул. Овчинникова, д. 1	55.8014335623224219, 36.320083618164	Сельское поселение Колобаевское	ИЖС (Подомовой сбор)	ТБО	Бак 60 л	0,06	1	РУЗСКИЙ РО Цыганова Наталья Ивановна	частное лицо	100 м2	0,24
243	0402407a-760f-45f6-a114-91a0b11c705	г.о. Рузский, д. Ваюхино, ул. Полюбинская, л. 1	55.79980875244140625, 36.320083618164	Сельское поселение Колобаевское	ИЖС (Подомовой сбор)	ТБО	Бак 120	0,12	1	Зворыкин Сергей Викторович(ВЫБ), Викторович	частное лицо	100 м2	0,48
244	e5473b18-743e-44a2-9472-4e25d103092dc	г.о. Рузский, д. Ваюхино, ул. Прибрежная д. 4	55.8025045931640625, 36.320083618164	Сельское поселение Колобаевское	ИЖС (Подомовой сбор)	ТБО	Бак 60 л	0,06	1	Романов Владимир Евгеньевич(ВЫБ), Евгеньевич	частное лицо	100 м2	0,24

245	с138870а-с218-4а55-914б-е29261009б	г.о Рузский, д. Высоково, ул. Прибрежная, д.5	55 8027000427246 094; 36.3343429565429	Сельское поселение Колобовский	ИЖС (Подомовой с/об)	ТВО	Бак 60 л	0,06	1	Дурашова Наталья Михайловна (ВЫВ), РУЗСКИЙ РО	частное лицо	Дурашова Наталья Михайловна	100 м2	0,24
246	2d048f6b-bce9-4a63-aaf73-e13934a84bce	г.о Рузский, д. Высоково, ул. Приозерная д.3	55 8022079467773 438; 55 7989234924316 406;	Сельское поселение Высоково	ИЖС (Подомовой с/об)	ТВО	Бак 60 л	0,06	1	Кашаев Сергей Николаевич (ВЫВ), РУЗСКИЙ РО	частное лицо	Кашаев Сергей Николаевич	100 м2	0,24
247	6a694370-2455-433e-810b-70b6e03a0a51	г.о Рузский, д. Высоково, ул. Приозерная д.4	55 8022880554199 219;	Сельское поселение Высоково	ИЖС (Подомовой с/об)	ТВО	Бак 120 л	0,12	1	ООО (ВЫВ), Уларкин Рузский РО	частное лицо	Уларкин Сергей Генрихович	100 м2	0,48
248	4ea759e-f66b-43e9-a2e6-6a2761621e8	г.о Рузский, д. Высоково, ул. Приозерная д.8	55 8022766113281 25;	Сельское поселение Высоково	ИЖС (Подомовой с/об)	ТВО	Бак 60 л	0,06	1	Мерескина Марина Александровна (ВЫВ), Александровский РО	частное лицо	Мерескина Марина Александровна	100 м2	0,24
249	e5262ae-13a8-407f-bef6-b41e77a4e927	г.о Рузский, д. Высоково, ул. Приозерная д.3	55 8022766113281 25;	Сельское поселение Высоково	ИЖС (Подомовой с/об)	ТВО	Бак 60 л	0,06	1	Ивансан Алексей Васильевич (ВЫВ), Рузский РО	частное лицо	Ивансан Алексей Васильевич	100 м2	0,24
250	760b64e-8224-4461-ab59-542b08087a	г.о Рузский, д. Высоково ул. 81	55 8015632629394 631;	Сельское поселение Высоково	ИЖС (Подомовой с/об)	ТВО	Бак 60 л	0,06	1	Сулева Валентина Львовна (ВЫВ), Рузский РО	частное лицо	Сулева Валентина Львовна	100 кв м	0,24
251	3e4f7301-042f-4f4b-89e-5002c8bc5f7	г.о Рузский, д. Высоково ул. 90	55 8034095764160 156;	Сельское поселение Высоково	ИЖС (Подомовой с/об)	ТВО	Бак 60 л	0,06	1	Фомин Игорь Вячеславович (ВЫВ), Фоминский РО	частное лицо	Фомин Игорь Вячеславович	100 кв м	0,24
252	db367101-c384-4b59-876f-72f581c0984f	г.о Рузский, д. Ведерники	55 8183135986328 125;	Сельское поселение Высоково	ИЖС (Площадки общего пользования)	ТВО	Евро 1.1 серий	1,10	1	Администрация Рузского городского округа (ОБР), Ведерниковский РО	Администрация Рузского городского округа	деревня Ведерники	принимается за нормативный объем, вывозимый РО	11,39
253	885621c1-36df-46af-b23d-a658a3001b2	г.о Рузский, д. Вертошино	36 0500796142578 375;	Сельское поселение Высоково	ИЖС (Площадки общего пользования)	ТВО	Евро 1.1 серий	1,10	1	Администрация Рузского городского округа (ОБР), Вертошино	Администрация Рузского городского округа	деревня Вертошино	принимается за нормативный объем, вывозимый РО	15,83
254	b0f01aef-9542-4649-ab90-6f06ea4ebbf6	г.о Рузский, д. Вишняки, д. 48 Ахатц	36 3100624084472 625;	Сельское поселение Колобовский	Производство и коммерция	ТВО	Бункер 8	8,00	1	Ахатц Маргин Харальд (ВЫВ), Рузский РО	топоземельный участок	Ахатц Маргин Харальд	принимается за нормативный объем, вывозимый РО	16
255	76284e90-dcf0-4ce2-86d0-3a377b50291e	г.о Рузский, д. Волово	55 7782135097665 281;	Сельское поселение Высоково	ИЖС (Площадки общего пользования)	ТВО	Евро 1.1 серий	1,10	3,3	Администрация Рузского городского округа (ОБР), Волово	Администрация Рузского городского округа	деревня Волово	принимается за нормативный объем, вывозимый РО	1,15
256	0b7a051-ee01-459e-808e-f33b5e60b9b	г.о Рузский, д. Волово ИП Галузин А.Р	36 25348281866035 875;	Сельское поселение Высоково	Производство и коммерция	ТВО	Евро 1.1 серий	1,10	1	Администрация Рузского городского округа (ОБР), ИП Галузин А.Р	Администрация Рузского городского округа	ИП Галузин А.Р	принимается за нормативный объем, вывозимый РО	1,1
257	0be0a46c-b5f4-480a-8695-226fe128b1b	г.о Рузский, д. Волышино (приречья д.1)	36 2619400024414 062;	Сельское поселение Высоково	ИЖС (Площадки общего пользования)	ТВО	Евро 1.1 серий	1,10	1	Администрация Рузского городского округа (ОБР), ИП Волышино, д. Васильевское	Администрация Рузского городского округа	деревня Волышино, д. Васильевское	принимается за нормативный объем, вывозимый РО	38
258	e5402e0d-6a38-4234-ab51cb7612e6b6	г.о Рузский д. Воробьево, д. 22 МБУК РГО МО «ЦКС»	55 6633148193359 375;	Сельское поселение Старорусское	Объекты социальной инфраструктуры, администрации	ТВО	Бак 120 л	0,12	1	МБУК РГО МО «ЦКС» (ВЫВ), Рузский РО	МБУК РГО МО «ЦКС»	МБУК РГО МО «ЦКС»	принимается за нормативный объем, вывозимый РО	0,48
259	150244e7-0d5-4444-434d-b7090046d558	г.о Рузский, д. Воробьево, д. 19 ООО ВИТА	36 2702522277832 875;	Сельское поселение Старорусское	Производство и коммерция	ТВО	Евро 1.1 серий	1,10	1	ООО «Вита» (ВЫВ), Рузский РО	ООО ВИТА	ООО ВИТА	принимается за нормативный объем, вывозимый РО	1,1
260	bae908e-2780-4c61-bea1-bbae3126f99d	г.о Рузский, д. Воскресенское	36 2724723815917 531;	Сельское поселение Старорусское	ИЖС (Площадки общего пользования)	ТВО	Евро 1.1 серий	1,10	1	Администрация Рузского городского округа (ОБР), МБУК «ЦКС» (ВЫВ), Старорусский РО	Администрация Рузского городского округа	д. Воскресенье/МЕСТНАЯ РЕЛИГИОЗНАЯ организация	принимается за нормативный объем, вывозимый РО	19,1
261	3ee3702f-e183-414a-9a59-e4d81e6a52e1	г.о Рузский, д. Вражское	36 0545425415039 094;	Сельское поселение Старорусское	ИЖС (Площадки общего пользования)	ТВО	Евро 1.1 серий	1,10	1	Администрация Рузского городского округа (ОБР), Вражское	Администрация Рузского городского округа	д. Вражское	принимается за нормативный объем, вывозимый РО	13,62
262	433d0e9e-7e16-49f1-b529-626669e42cb	г.о Рузский, д. Вражское ДНП «Руза Резорт»	36 286346435468 812;	Сельское поселение Старорусское	Садовые товарищества	ТВО	Бульвар 8	8,00	1	Администрация Рузского городского округа (ОБР), ДНП «Руза Резорт»	Администрация Рузского городского округа	«Руза Резорт»	134 чел	8
263	69822e29-2475-4695-a19e-5157f876205	г.о Рузский, д. Высоково	55 6565017700195 312;	Сельское поселение Старорусское	ИЖС (Площадки общего пользования)	ТВО	Евро 1.1 серий	1,10	1	Администрация Рузского городского округа (ОБР), Высоково	Администрация Рузского городского округа	деревня Высоково	принимается за нормативный объем, вывозимый РО	9,78
264	5452e06c-2584-45e1-860e-06b20e8a2e50	г.о Рузский, д. Глухово СНТ «Рассвет»	36 5182914733886 625;	Сельское поселение Колобовский	Садовые товарищества	ТВО	Обычные	0,75	1,5	Администрация Рузского городского округа (ОБР), СНТ «Рассвет»	Администрация Рузского городского округа	СНТ «Рассвет»	53 чел	3,29
265	878390cb-493f-4729-bc45-fdb2e67991db	г.о Рузский, д. Головинка	55 9317779541015 594;	Сельское поселение Дороховское	ИЖС (Площадки общего пользования)	ТВО	Евро 1.1, серий	1,10	2	Администрация Рузского городского округа (ОБР), МБУК «ЦКС» (ВЫВ), Рузский РО	Администрация Рузского городского округа	деревня Головинка	принимается за нормативный объем, вывозимый РО	0,24
266	e94c334d-074b-4ea0-9be1-ee4f8b96c2d	г.о Рузский, д. Головинка	55 4071881408691 406;	Сельское поселение Дороховское	Производство и коммерция	ТВО	Обычные	0,75	1	Администрация Рузского городского округа (ОБР), ИП Константинова И.Л.	ИП Константинова И.Л.	ИП Константинова И.Л.	принимается за нормативный объем, вывозимый РО	0,75
267	43849900-8886-46fe-bf18-382d7b7a97ca	г.о Рузский, д. Гоминно	36 303455527832 031	Сельское поселение Дороховское	ИЖС (Площадки общего пользования)	ТВО	Евро 1.1 серий	1,10	2	Администрация Рузского городского округа (ОБР), ИП Гоминно	Администрация Рузского городского округа	деревня Гоминно	принимается за нормативный объем, вывозимый РО	30,47

268	14552439-a46-a895-8f54- E2a057a67c0de	г.о. Рузский, д. Гоминино СНТ Сокол	55.550895056152 344; 36.2781906127929 688	Сельское поселение Дороховское	Садовые товарищества	ТВО	Евро 1.1 серый РО	2,2 2	Администрация Русского городского округа(ОБР), РУЗСКИЙ РО ООО(ВЫВ), РУЗСКИЙ РО ООО(ОБВР), СНТ ООО(ВЫВ)	СНТ Сокол	200 чел.	12
269	987163ee-1ca8-4c2b-8070- 6db554d19114e	г.о. Рузский, д. Горбово, д. Поприроделья д. Тимохино)	55.654331207253 906; 36.2223841857910 136	Сельское поселение Старорусское	ИЖС (Площадки общего пользования)	ТВО	Евро 1.1 серый РО	1 1,10	Администрация Русского РО ООО(ВЫВ)	д. Горбово, д. Тимохино	принимается за нормативный объем, вывозимый РО	10,07
270	88054c10-c2d4-496d-a80e- b5bee0a7298	г.о. Рузский, д. Горки	55.7236480712890 625; 36.1163215637207 031	Сельское поселение Старорусское	ИЖС (Площадки общего пользования)	ТВО	Евро 1.1 серый РО	1 1,10	РУЗСКИЙ РО ООО(ВЫВ)	деревня Горки	принимается за нормативный объем, вывозимый РО	15
271	a8c5963e-4a03-4892-9b3b- d539edf8815d	г.о. Рузский, д. Городилово	55.6631927490234 375; 36.2583732604980	Сельское поселение Старорусское	ИЖС (Площадки общего пользования)	ТВО	Евро 1.1 серый РО	1 1,10	РУЗСКИЙ РО ООО(ВЫВ)	деревня Городилово	принимается за нормативный объем, вывозимый РО	9,42
272	2a6138ab-2f2f-4bc1-b152- ee5144979f4c	г.о. Рузский, д. Городище, п/ст 151 «Федеральная Сетевая Компания Единой Энергетической системы»	55.9014205932617 188; 36.4697303771972 656	Сельское поселение Волховское	Объекты социальной инфраструктуры, администрации	ТВО	Обычны в 0.75	1,5 2	Администрация Русского городского округа(ОБР), РУЗСКИЙ РО ООО(ВЫВ), РУЗСКИЙ РО ООО(ОБВР), ФСК ЕЭС	ФСК ЕЭС ПАО	принимается за нормативный объем, вывозимый РО	1,5
273	a83d9e4d-8a4-4061-88bc- 4406ef8b248f	г.о. Рузский, д. Грибцово	55.5090675354003 906; 36.3403876159667 969	Сельское поселение Дороховское	ИЖС (Площадки общего пользования)	ТВО	Евро 1.1 серый РО	3,1 1	РУЗСКИЙ РО ООО(ВЫВ)	деревня Грибцово	принимается за нормативный объем, вывозимый РО	25,03
274	4ef778de-bb02-4af8-aa1- e436f9dc44b	г.о. Рузский, д. Грибцово Свяклет-3	55.5152626037597 656; 36.3090591430664 062	Сельское поселение Дороховское	Садовые товарищества	ТВО	Евро 1.1 серый РО	4,4 4	Администрация Русского городского округа(ОБР), РУЗСКИЙ РО ООО(ВЫВ), РУЗСКИЙ РО ООО(ОБВР), СНТ	Свяклет-3	150 чел	9
275	1aacc126b-f9ee-4493-a757- 7364fc14ca8c	г.о. Рузский, д. Грибцово ул. Больничная д. 18 ТРБ ГБУЗ МО	55.5091018676757 812; 36.3432769775390 625	Сельское поселение Дороховское	Объекты социальной инфраструктуры, администрации	ТВО	Евро 1.1 серый РО	2,2 2	РУЗСКИЙ РО ООО(ВЫВ), ТРБ ГБУЗ МО(ВЫВ)	ТРБ ГБУЗ МО	принимается за нормативный объем, вывозимый РО	8,8
276	5c00705d-691b-400a-abda- ceb41212c900	г.о. Рузский, д. Грибцово, ул. Петриловская д. 1В ООО "НЕВИС"	55.5072364807128 906; 36.3436660766601 625	Сельское поселение Дороховское	Промышленность и коммерция	ТВО	Евро 1.1	3,3 3	Администрация Русского городского округа(ОБР), ООО ИЖС(ВЫВ), ООО	ООО "НЕВИС"	принимается за нормативный объем, вывозимый РО	3,3
277	91768a57-6caa-4831-b675- 5599d5d9b762	г.о. Рузский, д. Григорово, д. 102	55.6024322509765 625; 36.5361328125 06	Сельское поселение Колобагинск ое	Промышленность и коммерция	ТВО	Евро 1.1 серый РО	1 1,10	Администрация Русского городского округа(ОБР), РУЗСКИЙ РО ООО(ВЫВ), РУЗСКИЙ РО ООО(ОБВР), Шлемни	Шлемни О. В.	принимается за нормативный объем, вывозимый РО	0,375
278	a6b6be0e-e96a-4f17-b5c2- 79d649f6a86d	г.о. Рузский, д. Григорово д. 57	55.5929718017578 125; 36.5230751037597 656	Сельское поселение Колобагинск ое	ИЖС (Площадки общего пользования)	ТВО	Евро 1.1	1,1 1	РУЗСКИЙ РО ООО(ВЫВ)	д. Григорово	принимается за нормативный объем, вывозимый РО	112,08
279	d185d6e1-7176-4e3a-ab3d- 4e3f52e3b65d	г.о. Рузский, д. Грязново	55.7598342895507 812; 35.8753662109375	Сельское поселение Ивановское	ИЖС (Площадки общего пользования)	ТВО	Евро 1.1 серый РО	1 1,10	РУЗСКИЙ РО ООО(ВЫВ)	деревня Грязново	принимается за нормативный объем, вывозимый РО	6,52

280	a3b869d9-75ee-4b57-8c43-9eda0286949c	г.о. Рузский, д. Грязново СТН Медик	55.7546272277832031; 35.8853645324707031	Сельское поселение Ивановское	Садовые товарищества	ТБО	Обычный 0,75	0,75	1	Администрация Рузского городского округа(ОБР); РУЗСКИЙ РО ООО(ОБР)	площадка СНТ Медик	СТН Медик	37 чел.	2,2	
281	2d5430c5-c288-48e7-99ff-a0b4b4c3b079	г.о. Рузский, д. Дворики СНТ Полонез	55.5305366516113781	Сельское поселение Ивановское	Садовые товарищества	ТБО	Евро 1.1	1,10	1	Администрация Рузского городского округа(ОБР); РУЗСКИЙ РО ООО(ВЫВ)	СНТ Дворики	СНТ "Дворики"	134 чел.	8	
282	2d550827-1cb6-4b65-aded-161092fd5dd	г.о. Рузский, д. Демидково	55.7966461181640625; 36.0823516845703033	Сельское поселение Ивановское	ИЖС (Площадки общего пользования)	ТБО	Евро 1.1 серый РО	1,10	1	Администрация Рузского городского округа(ОБР); РУЗСКИЙ РО ООО(ВЫВ)	Администрация Рузского городского округа	деревня Демидково	принимается за нормативный объем, вывозимый РО	19,1	
283	d93b7909-7420-42da-99eb-7a83e-7e01	г.о. Рузский, д. Денисина, СНТ Искра	55.8247756958007033	Сельское поселение Ивановское	Садовые товарищества	ТБО	Евро 1.1	1,10	1	Администрация Рузского городского округа(ОБР); РУЗСКИЙ РО ООО(ВЫВ)	СНТ Искра	СНТ Искра	73 чел.	4,4	
284	ec7ee7a6-5458-4377-a8f3-fe96ad782340	г.о. Рузский, д. Дорохово, 86 км Минского ш, ООО "Кафе Ликино"	55.5310935974121094; 36.3622856140136719	Сельское поселение Дороховское	Производство и коммерция	ТБО	Евро 0.8		3	Администрация Рузского городского округа(ОБР); РУЗСКИЙ РО ООО(ВЫВ)	ООО "Кафе Ликино"	ООО "Кафе Ликино"	принимается за нормативный объем, вывозимый РО	19,074	
285	e29ea35b-7d82-49e9-a126-8e036e97e5e8	г.о. Рузский, д. Дробылёво	55.7230186462402344; 35.8822288513183	Сельское поселение Ивановское	ИЖС (Площадки общего пользования)	ТБО	Евро 1.1 серый РО	1,10	1	РУЗСКИЙ РО ООО(ВЫВ)	Администрация Рузского городского округа	деревня Дробылёво, д. Ерденьево	принимается за нормативный объем, вывозимый РО	7,8	
286	4c3cf4ed-be06-42e1-a087-5247762ef2ff	г.о. Рузский, д. Ерденьево	55.72099335.902775	Сельское поселение Ивановское	ИЖС (Площадки общего пользования)	ТБО	Евро 1.1 серый РО		1,1	1	Администрация Рузского городского округа	д. Ерденьево, д. Трубицино	принимается за нормативный объем, вывозимый РО	11,56	
287	e1db1bd1-c315-404e-a04c-9edf19086a02	г.о. Рузский, д. Дробылёво СНТ "Березка"	55.7211990356445312; 35.9008140563964	Сельское поселение Ивановское	Садовые товарищества	ТБО	Евро 1.1 серый РО	1,10	1	Администрация Рузского городского округа(ОБР); РУЗСКИЙ РО ООО(ВЫВ)	СНТ "Березка"	СНТ "Березка"	220 чел.	13,2	
288	7f64d02d-0e26-4f87-8c49-e2cc8b026e12	г.о. Рузский, д. Трубицино (прикреплена д. Вараксина)	55.7137336730957031; 35.8804550170898	Сельское поселение Ивановское	ИЖС (Площадки общего пользования)	ТБО	Евро 1.1 серый РО	1,11	2	Администрация РГО	Администрация Рузского городского округа	д. Трубицино, д. Вараксина	принимается за нормативный объем, вывозимый РО	2,13	
289	db0525f0-e078-4fe3-97d1-066b38658c3f	г.о. Рузский, д. Еськино	55.5857963562011719; 36.316375732421875	Сельское поселение Дороховское	ИЖС (Площадки общего пользования)	ТБО	Евро 1.1 серый РО	0,90	1	РУЗСКИЙ РО ООО(ВЫВ)	Администрация Рузского городского округа	деревня Еськино	принимается за нормативный объем, вывозимый РО	10,42	
290	666cbc78-de8c-4123-a058-af37028e1cc4	г.о. Рузский, д. Жолобово	55.6775016784667969; 36.1220207214355460	Сельское поселение Старорузское	ИЖС (Площадки общего пользования)	ТБО	Евро 1.1 серый РО	1,10	1	РУЗСКИЙ РО ООО(ВЫВ)	Администрация Рузского городского округа	деревня Жолобово	принимается за нормативный объем, вывозимый РО	5,48	
291	a221f8f9-f5db-427b-a77a-32a279722ffa	г.о. Рузский, д. Жолобово, СНТ Бабаевское-2	55.6631584167480469; 36.1549797058105469	Сельское поселение Старорузское	Садовые товарищества	ТБО	Евро 1.1 серый РО		2,2	2	Администрация Рузского городского округа(ОБР); РУЗСКИЙ РО ООО(ВЫВ); РУЗСКИЙ РО ООО(ОБР); РУЗСКИЙ РО ООО(ВЫВ)	СНТ Бабаевское-2	СНТ Бабаевское-2	13 чел.	0,75
292	49b183f1-3fa9-438f-8152-923409fc2997	г.о. Рузский, д. Жураллево	55.8137626647949219; 36.1395568847656	Сельское поселение Ивановское	ИЖС (Площадки общего пользования)	ТБО	Евро 1.1 серый РО	1,10	1	РУЗСКИЙ РО ООО(ВЫВ)	Администрация Рузского городского округа	деревня Жураллево	принимается за нормативный объем, вывозимый РО	24,85	
293	3bb65804-1fb5-41b1-bc11-7a542b584f88	г.о. Рузский, д. Заовражье	55.6748809814453125; 36.5035858154296078	Сельское поселение Колобакинское	ИЖС (Площадки общего пользования)	ТБО	Евро 1.1 серый РО	1,10	1	Администрация Рузского городского округа(ОБР); РУЗСКИЙ РО ООО(ВЫВ)	Администрация Рузского городского округа	деревня Заовражье	принимается за нормативный объем, вывозимый РО	45,4	
294	fab7afca-b8cb-4508-8692-1673a274a997	г.о. Рузский, д. Захнево	55.713043212890625; 36.0827331542968	Сельское поселение Старорузское	ИЖС (Площадки общего пользования)	ТБО	Евро 1.1 серый РО	1,10	1	РУЗСКИЙ РО ООО(ВЫВ)	Администрация Рузского городского округа	деревня Захнево	принимается за нормативный объем, вывозимый РО	3,99	
295	89b28032-f53f-4375-919c-fb6027b5eed	г.о. Рузский, д. Захнево, СНТ "Пульс"	55.7147560119628906; 36.1061897277832031	Сельское поселение Старорузское	Садовые товарищества	ТБО	Евро 1.1 серый РО		2,2	2	РУЗСКИЙ РО ООО(ВЫВ), СНТ "Пульс"(ВЫВ)	СНТ "Пульс"	СНТ "Пульс"	37 чел.	2,2
296	bf8a89cc-9a6c-4105-b54b-7bcd691f8d58	г.о. Рузский, д. Земляно СНТ Дворики снт Партизанская	55.5317802429199219; 36.3062973022460033	Сельское поселение Дороховское	Садовые товарищества	ТБО	Евро 1.1 серый РО		5,5	5	Администрация Рузского городского округа(ОБР); РУЗСКИЙ РО ООО(ВЫВ)	СНТ Дворики	СНТ Дворики	92 чел.	5,5

297	867П168-51ае-4855-8006-еб6е14436е	г.о. Рузский, д. Землино СНТ Исток	55.5265579223632 812, 36.2917442321777 344	Сельское поселение Дороховское	Садовые товарищества	ТВО	Евро 11 серия РО	3.3.3	Администрация Русского городского округа (ОБР), РУССКИЙ РО ООО(ВЫВ), РУССКИЙ РО ООО(ОБВР),	снт Исток	СНТ Исток	55 чел.	3.3
298	054037а3-6025-4708-0457-6b6e827e147	г.о. Рузский, д. Землино СНТ "Луговое"	55.5384330749511 719, 36.3221054077148 438	Сельское поселение Дороховское	Садовые товарищества	ТВО	Евро 11 серия РО	2.2.2	Администрация Русского городского округа (ОБР), РУССКИЙ РО ООО(ВЫВ), РУССКИЙ РО ООО(ОБВР), СНТ	СНТ "Луговое"	СНТ "Луговое"	294 чел.	17.6
299	643b58e-ab45-47ab-803-8e598058ea9e	г.о. Рузский, д. Землино, СНТ "Малахит"	55.5389480590820 312, 36.3385810852050 781	Сельское поселение Дороховское	Садовые товарищества	ТВО	Евро 11 серия РО	3.3.3	Администрация Русского городского округа (ОБР), РУССКИЙ РО ООО(ВЫВ), РУССКИЙ РО ООО(ОБВР), СНТ	снт "Малахит"	СНТ "Малахит"	55 чел.	3.3
300	3562017-d203-4286-8712-1b6824136fbе	г.о. Рузский, д. Землино, СНТ Озеры	55.5203971862792 909, 36.2947692871093 75	Сельское поселение Дороховское	Садовые товарищества	ТВО	Евро 11 серия РО	2.2.2	Администрация Русского городского округа (ОБР), РУССКИЙ РО ООО(ВЫВ), РУССКИЙ РО ООО(ОБВР), СНТ	СНТ Озеры	СНТ Озеры	53 чел.	3.17
301	5a24831a-6a87-47d3-8e73-2d5677e14d1	г.о. Рузский, д. Землино ТСН Южное	55.5238380432128 906, 36.30566602478027 344	Сельское поселение Дороховское	Производство и коммерция	ТВО	Евро 11 серия РО	2.2.2	Администрация Русского городского округа (ОБР), РУССКИЙ РО ООО(ВЫВ), РУССКИЙ РО ООО(ОБВР), СНТ	ТСН Южное	ТСН Южное	принимается за нормативный объем, вывозимый РО	3.17
302	c097a0f6-b221-4e23-8e7f-bb82401c3f61	г.о. Рузский, д. Землино ул Зуева	55.530547985839 844, 36.3180313110351 562	Сельское поселение Дороховское	ИЖС (Площади общего пользования)	ТВО	Евро 11 серия РО, РСО сегка РО	3.1.1	Администрация Русского городского округа (ОБР), РУССКИЙ РО ООО(ВЫВ)	Администрация Русского городского округа	п. Дорохово, ул. Зуева, с 1 по 71, ул. Молодецтва	принимается за нормативный объем, вывозимый РО	7.7
303	0b7dca38-0554-4efb-8b57-eb3906f8e29a	г.о. Рузский, д. Землино ул Центральная	55.5314598083496 094, 36.33134d10x5566, 55.5304641723632	Сельское поселение Дороховское	ИЖС (Площади общего пользования)	ТВО	Евро 11 серия РО	3.1.1	Администрация Русского городского округа (ОБР), РУССКИЙ РО ООО(ВЫВ), РУССКИЙ РО ООО(ОБВР), СНТ	Администрация Русского городского округа	д. Землино, ул. Центральная, д. Землино, ул. Молодецтва	принимается за нормативный объем, вывозимый РО	6.3
304	35e9b8f0-243d-42b6-8102-a814e7e64d06	г.о. Рузский, д. Землино ул Центральная д. 25, ИП Крашова Н.А	812, 36.3322715759277	Сельское поселение Дороховское	Производство и коммерция	ТВО	Евро 11 серия РО	1.10	ИП Крашова Н.А (ВЫВ), РУССКИЙ РО ООО(ВЫВ), РУССКИЙ РО ООО(ОБВР), СНТ	ИП Крашова Н.А	ИП Крашова Н.А	принимается за нормативный объем, вывозимый РО	1.1
305	eba30eb9-5964-4721-8911-232737439xc	г.о. Рузский, д. Землино ул. Центральная д. 54, ООО "НЕВИС"	55.53194718017578 125, 36.3322448730468	Сельское поселение Дороховское	Производство и коммерция	ТВО	Евро 11 серия РО	3.3.3	Администрация Русского городского округа (ОБР), ООО	ООО "НЕВИС"	ООО "НЕВИС"	принимается за нормативный объем, вывозимый РО	3.3
306	5a64790-df4d-4c79-82ae-83175d3fbc1	г.о. Рузский, д. Землино СНТ СОЮЗРЕГИОН	55.5372123718261 719,	Сельское поселение Дороховское	Садовые товарищества	ТВО	Евро 11 серия РО	1.10	Администрация Русского городского округа (ОБР), РУССКИЙ РО ООО(ВЫВ), ФАРМ-РУС ООО(ВЫВ)	СНТ СОЮЗРЕГИОН	СНТ СОЮЗРЕГИОН	53 чел.	3.17
307	460246f9-0a2-4647-b006-d358547f36	г.о. Рузский, д. Злегустово, д 107 ООО "ФАРМ РУС"	55.4414329528808 594, 36.2240028381347 656	Сельское поселение Дороховское	Производство и коммерция	ТВО	Евро 11 серия РО	1.10	РУССКИЙ РО ООО(ВЫВ), ФАРМ-РУС ООО(ВЫВ)	ООО "ФАРМ РУС"	ООО "ФАРМ РУС"	принимается за нормативный объем, вывозимый РО	1.1
308	5e78cb96-df62-48c9-9e71-2ee84f2ba9f	г.о. Рузский, д. Иваново	55.8110809326171 875, 36.1064567565917	Сельское поселение Ивановское	ИЖС (Площади общего пользования)	ТВО	Евро 11 серия РО	2.2.2	РУССКИЙ РО ООО(ВЫВ)	Администрация Русского городского округа	деревня Иваново	принимается за нормативный объем, вывозимый РО	29,41
309	0350e09-8d02-44e5-ab4f-6baf763de0d	г.о. Рузский, д. Инолазово, 40 ИП Пирогов Ю.Н.	55.9193191528320 312, 36.2650146484375	Сельское поселение Волковское	Производство и коммерция	ТВО	Обычные и 0.75	1	ИП Пирогов Ю.Н (ВЫВ), РУССКИЙ РО	ИП Пирогов Ю.Н	ИП Пирогов Ю.Н	принимается за нормативный объем, вывозимый РО	1,5
310	b97c1cc3-a3db-4e6b-9008-c01ab1d210xc	г.о. Рузский, д. Инолазово, 8а МБУК РГО МО «ЦКС»	55.9170570373535 156, 36.273681640625	Сельское поселение Волковское	Объекты социальной инфраструктуры, администрации	ТВО	Бак 120 л	0,12	МБУК РГО МО «ЦКС» (ВЫВ), РУССКИЙ РО	МБУК РГО МО «ЦКС»	МБУК РГО МО «ЦКС»	принимается за нормативный объем, вывозимый РО	0,48

311	e4eb113d-c160-46f9-9110-0fa888743cb7	г.о Рузский, д Ивойлово ООО "ЛИТВИНОВА"	55 9162979125976 562; 36.2708816528320 312	Сельское поселение Волковское	Производство и коммерция	ТБО	Евро 1 серый РО	1,10	1	ЛИТВИНОВА ООО(ВЫВ), РУЗСКИЙ РО ООО(ВЫВ)	ООО "ЛИТВИНОВА"	ООО "ЛИТВИНОВА"	принимается за нормативный объем, вывозимый РО	1,1
312	a57b6d6a-91f1-4f47-ad93-1b4c2250d4b7	г.о Рузский, д Ивойлово, ООО СХП "КУВ"	55.9162063598632 812; 36.2706642150878	Сельское поселение Волковское	Производство и коммерция	ТБО	Обычный 0.75	0,75	1	Администрация Рузского городского округа(ОБР); ООО	ООО СХП "КУВ"	ООО СХП "КУВ"	принимается за нормативный объем, вывозимый РО	0,75
313	37d350f3-277d-4c77-8483-060bde2fe32a	г.о Рузский, д Игнатьево	55 6200256347656 25; 36.4812698364257	Сельское поселение Колобжакинск	ИЖС (Площадки общего пользования)	ТБО	Евро 1 серый РО	4,4	4	РУЗСКИЙ РО ООО(ВЫВ)	Администрация Рузского городского округа	деревня Игнатьево	принимается за нормативный объем, вывозимый РО	38,07
314	0ffe9043-7068-497e-a1f3-af51be5194d1	г.о Рузский, д Ильятино	55 4727401733398 438; 36.2406430489047	Сельское поселение Ильятинское	ИЖС (Площадки общего пользования)	ТБО	Евро 1.1	2	1	РУЗСКИЙ РО	Администрация Рузского городского округа	деревня Ильятино	принимается за нормативный объем, вывозимый РО	11,09
315	f5bd9c91-b192-422b-afd7-87d66bae9384	г.о Рузский, д Кожино	55 6106224060058 594; 36.4099922180175 781	Сельское поселение Старорузское	ИЖС (Площадки общего пользования)	ТБО	Евро 1.1 серый РО	1,10	1	РУЗСКИЙ РО ООО(ВЫВ)	Администрация Рузского городского округа	деревня Кожино	принимается за нормативный объем, вывозимый РО	38,3
316	7e24429e-d4b7-4165-9023-83179712a46e	г.о Рузский, д Коковино	55 7298469543457 031; 36.3110580444335	Сельское поселение Колобжакинск	ИЖС (Площадки общего пользования)	ТБО	Евро 1.1 серый РО	1,10	1	Администрация Рузского городского округа(ОБР);	Администрация Рузского городского округа	деревня Коковино	принимается за нормативный объем, вывозимый РО	18,53
317	b8da0206-5b6a-4f99-a247-fa03fc2d1aad	г.о Рузский, д Коковино СНТ Коковино	55 7335777282714 844;	Сельское поселение Коковинское	Садовые товарищества	ТБО	Евро 0.8	1,6	2	Администрация Рузского городского округа	Администрация снт Коковино	снт "Коковино"	107 чел.	6,4
318	8f8663c2-ae76-4f2c-bf2d-3a167de9ab6c	г.о Рузский, д Кокшино	55.7631530761718 75; 35.9334487915039	Сельское поселение Ивановское	ИЖС (Площадки общего пользования)	ТБО	Евро 1,1 зеленый РО	1,10	1	Администрация Рузского городского округа(ОБР);	Администрация Рузского городского округа	деревня Кокшино	принимается за нормативный объем, вывозимый РО	8,08
319	b3b1ee6-3283-4ce0-bd0c-7f3af78acd60	г.о Рузский, д Комлево, д 40	55 7316093444824 219; 36.1174583435058 594	Сельское поселение Старорузское	Производство и коммерция	ТБО	Евро 0.66	7,26	11	Незорова Раиса Анатольевна(ВЫВ), РУЗСКИЙ РО ООО(ВЫВ)	ИП Незорова Раиса Анатольевна	ИП Незорова Раиса Анатольевна	принимается за нормативный объем, вывозимый РО	1,1
320	720498ed-6c42-476d-b16d-5b81e7b19bb8	г.о Рузский, д Константиново	55 6646995544433 594; 36.0575408935546	Сельское поселение Старорузское	ИЖС (Площадки общего пользования)	ТБО	Евро 1.1 серый РО	1,10	1	РУЗСКИЙ РО ООО(ВЫВ)	Администрация Рузского городского округа	деревня Константиново, Рузский городской	принимается за нормативный объем, вывозимый РО	26,83
321	f461601a-7586-4dc9-8947-f0f79c128d9f	г.о Рузский, д Контемирово	55 5229644775390 625; 36.3645553588867	Сельское поселение Дороховское	ИЖС (Площадки общего пользования)	ТБО	Евро 1.1 серый РО	3,1	1	РУЗСКИЙ РО ООО(ВЫВ)	Администрация Рузского городского округа	д Контемирово, СНТ Турица	принимается за нормативный объем, вывозимый РО	19,87
322	37c7ceba-8dfa-4bcd-858c-3dd138106603	г.о Рузский, д Контемирово Перминово А.Ю	55 5290603637695 312; 36.3763465881347	Сельское поселение Дороховское	Производство и коммерция	ТБО	Евро 1.1	1,10	1	Администрация Рузского городского округа(ОБР);	ИП Перминов А.Ю	ИП Перминов А.Ю	принимается за нормативный объем, вывозимый РО	8,8
323	eabf564d-8c83-4933-9151-b7525c797624	г.о Рузский, д Контемирово СНТ "Турица"	55 5249557495117 188; 36.3671913146972 656	Сельское поселение Дороховское	Садовые товарищества	ТБО	Евро 1.1 серый РО	4,4	4	Администрация Рузского городского округа(ОБР); РУЗСКИЙ РО ООО(ВЫВ); РУЗСКИЙ РО ООО(ОБР); СНТ	СНТ "Турица"	СНТ "Турица"	73 чел.	4,4
324	7223f264-433a-491a-bbc8-0bcd68830dd	г.о Рузский, д Контемирово, СНТ Турица	55 5236549377441 406; 36.3717002868652 344	Сельское поселение Дороховское	Садовые товарищества	ТБО	Евро 1.1 серый РО	3,3	3	Администрация Рузского городского округа(ОБР); РУЗСКИЙ РО ООО(ВЫВ), РУЗСКИЙ РО ООО(ОБР); СНТ	СНТ Турица	СНТ Турица	74 чел.	4,4
325	b8635529-153d-4fa7-9f7d-b77e0db5e9ba	г.о Рузский, д Копцево	55 7257499694824 219; 36.1457405090332 031	Сельское поселение Ивановское	ИЖС (Площадки общего пользования)	ТБО	Евро 1.1 серый РО	2,2	2	ИП (КФХ) Шаловалова Е.Н.(ОБР), РУЗСКИЙ РО ООО(ВЫВ)	Администрация Рузского городского округа	ИП Шаловалова Е.Н., г.о Рузский, д Копцево	принимается за нормативный объем, вывозимый РО	19,96
326	fbcb8f563-8551-4790-bdde-aa50c259f817	г.о Рузский, д Копцево (около территории зоопарка)	55 7253837585449 219; 36.1432333000033	Сельское поселение Ивановское	Производство и коммерция	ТБО	Евро 1.1 серый РО	2,2	2	Администрация Рузского городского округа(ОБР);	ГУ "Мособлводхоз"	ГУ "Мособлводхоз"	принимается за нормативный объем, вывозимый РО	4,39
327	d726bc34-39d6-465c-b4d7-ed54cd94872	г.о Рузский, д Корчманово (прикреплена д Вишенки)	55 7626609802246 094; 36.3350639343261	Сельское поселение Колобжакинск	ИЖС (Площадки общего пользования)	ТБО	Евро 1.1 серый РО	1,10	1	Администрация Рузского городского округа(ОБР);	Администрация Рузского городского округа	деревня Корчманово, д Вишенки	принимается за нормативный объем, вывозимый РО	19,23
328	ca8536ad-9157-4bc0-bf96-01ebca4928f2	г.о Рузский, д Костино	55 6218528747558 594; 36.181575751464	Сельское поселение Створузское	ИЖС (Площадки общего пользования)	ТБО	Евро 1.1 серый РО	1,10	1	Администрация Рузского городского округа(ОБР);	Администрация Рузского городского округа	деревня Костино, Рузский городской округ, Московская	принимается за нормативный объем, вывозимый РО	23,61

329	38f02c1e-1517-4a29-9f08-ae11f4c55fd0	г.о. Рузский, д. Костино СНТ ЗВИ-Руза	55 6276168823242188; 36 1731090923396	Сельское поселение	Садовые товарищества	ТБО	Евро 1 I серый РО	3,3	3	Администрация Рузского городского округа(ОБР)	СНТ ЗВИ-Руза	СНТ ЗВИ-Руза	217 чел	13,4
330	786463b3-ae71-4be9-9447-53b764e35d8d	г.о. Рузский, д. Красотино	55 6264762878417969; 36 3481521606445	Сельское поселение	ИЖС (Площадки общего пользования)	ТБО	Евро 1 I серый РО	2,2	2	РУЗСКИЙ РО ООО(ВЫВ)	Администрация Рузского городского округа	деревня Красотино, Рузский городской округ, Московская	принимается за нормативный объем, вывозимый РО	10,63
331	521b53ef-2a2d-45c7-9faf-3c9a5921b758	г.о. Рузский, д. Кривошеино	55 6914558410644531; 36 4993515014648438	Сельское поселение	ИЖС (Площадки общего пользования)	ТБО	Евро 1 I серый РО	1,10	1	Администрация Рузского городского округа(ОБР), Полова Людмила Владимировна(ОБР)	Администрация Рузского городского округа	Свинина Елена Анатольевна, д. Кривошеино	принимается за нормативный - объем, вывозимый РО	29,76
332	65e616ed-59dc-4e00-8bfa-5edcd4300560	г.о. Рузский, д. Кривошеино ООО ВОЛМАР	55 6900825500488281; 36 4984092712402344	Сельское поселение	Производство и коммерция	ТБО	Евро 1 I серый РО	1,10	1	ВОЛМАР ООО(ВЫВ); РУЗСКИЙ РО ООО(ВЫВ)	ООО ВОЛМАР	ООО ВОЛМАР	принимается за объем, вывозимый РО	1,1
333	0d30b0b4-93fb-4767-a82c-9bfaab35feal	г.о. Рузский, д. Крюково	55 6437797546386719; 36 5418281555175781	Сельское поселение	Производство и коммерция	ТБО	Бункер 8	8,00	1		СтройКамень	СтройКамень	принимается за объем, вывозимый РО	24
334	469ca4bb-0559-4f5a-92bb-5855a25de474	г.о. Рузский, д. Крюково	55 6415596008300781; 36 5426521301269531	Сельское поселение	Садовые товарищества	ТБО	Евро 1 I серый РО	4,4	4	Администрация Рузского городского округа(ОБР); РУЗСКИЙ РО ООО(ВЫВ); РУЗСКИЙ РО ООО(ОБР); СНТ	СНТ «КАЛИНКА»	СНТ «КАЛИНКА»	37 чел	2,2
335	4ae378ac-0f5d-40a1-b49c-bea769962a29	г.о. Рузский, д. Крюково ДНО Дружба	55 6329002380371094; 36 5526771545410156	Сельское поселение	Садовые товарищества	ТБО	Евро 1 I серый РО	3,3	3	Администрация Рузского городского округа(ОБР), ДНО «Дружба»(ВЫВ); РУЗСКИЙ РО ООО(ВЫВ); РУЗСКИЙ РО	ДНО Дружба	ДНО «Дружба»	55 чел	3,3
336	e61833b7-80e9-4906-b3e9-16ae699ec4738	г.о. Рузский, д. Крюково, СНТ Калинка-2	55 6450576782226562; 36 523956298828125	Сельское поселение	Садовые товарищества	ТБО	Евро 1 I	2,2	2	Администрация Рузского городского округа(ОБР); РУЗСКИЙ РО	СНТ Калинка-2	СНТ КАЛИНКА-2	71 чел	4,3
337	2438cee3-292c-476a-9f88-762b2bf331bf	г.о. Рузский, д. Крюково, СНТ Поляна	55 6449317932128906; 36 5509986877441406	Сельское поселение	Садовые товарищества	ТБО	Евро 1 I серый РО	2,2	2	РУЗСКИЙ РО ООО(ВЫВ), СНТ "Поляна"(ВЫВ)	СНТ Поляна	СНТ Поляна	261 чел	15,7
338	2bf41a27-0b42-475e-898d-c7e742abbe85	г.о. Рузский, д. Кузянино	55 5962333679199219; 36 1828956604003906	Сельское поселение	ИЖС (Площадки общего пользования)	ТБО	Евро 1 I серый РО	2	1	РУЗСКИЙ РО ООО(ВЫВ)	Администрация Рузского городского округа	деревня Кузянино, Рузский городской округ, Московская область	принимается за нормативный объем, вывозимый РО	14,24
339	87ce02cc-3b16-4015-8af8-b166a37db39b	г.о. Рузский, д. Кузянино, СТСН Родник	55 5950927734375; 36 19281005859375	Сельское поселение	Садовые товарищества	ТБО	Бункер 8	8,00	1	Администрация Рузского городского округа(ОБР); РУЗСКИЙ РО ООО(ВЫВ); РУЗСКИЙ РО ООО(ОБР); СТСН	СТСН Родник	СТСН Родник	134 чел	8
340	a5188981-1e32-446b-a0bf-f15cea895d19	г.о. Рузский, д. Курово (прикреплена д Щербинки)	55 8117179870605469; 35 9948005676269	Сельское поселение	ИЖС (Площадки общего пользования)	ТБО	Евро 1 I серый РО	2,2	2	Администрация Рузского городского округа(ОБР)	Администрация Рузского городского округа	деревня Курово, Рузский городской округ, Московская	принимается за нормативный объем, вывозимый РО	55,96
341	36ef15a2-9b3b-438c-916d-c2a2503abb2	г.о. Рузский, д. Ладыгино, д. 70	55 6154022216796875; 36 5043758666907	Сельское поселение	Производство и коммерция	ТБО	Евро 0 I2	0,24	2	Администрация Рузского городского округа(ОБР); ИП	ИП Хайдаков М.Э	ИП Хайдаков М.Э	принимается за нормативный объем, вывозимый РО	0,96
342	69109ac8-6e13-4b82-8822-1d7d70ac85a1	г.о. Рузский, д. Лашино	55 8176193237304688; 36 0142097473144	Сельское поселение	ИЖС (Площадки общего пользования)	ТБО	Евро 1 I серый РО	1,10	1	Администрация Рузского городского округа(ОБР); РУЗСКИЙ РО	Администрация Рузского городского округа	деревня Лашино, Рузский городской округ, Московская	принимается за нормативный объем, вывозимый РО	13,11

343	4118195а-а22с-4b45-bf6f-407f6b280423	г.о. Рузский, д. Ленинка	55 4242286682128 906; 36 2536201477050	Сельское поселение Дороховское	ИЖС (Площадки общего пользования)	ТВО	Евро 1.1 серый РО	1,10	1	Администрация Рузского городского округа(ОБР)	Администрация Рузского городского округа	деревня Ленинка, Рузский городской округ, Московская область	принимается за нормативный объем, вывозный РО	11,57
344	405204b-323с-4490-b093-сac6b0b6af9	г.о. Рузский, д. Лядино, д. 16	55 7643547058105 469; 35 9673233032226 562	Сельское поселение Ивановское	ИЖС (Площадки общего пользования)	ТВО	Евро 1.1 зеленый РО, Евро 1.1 зеленый	2	1	Администрация Рузского городского округа(ОБР), Администрация Рузского городского округа	Администрация Рузского городского округа	г.о. Рузский, д. Лядино, д. 16	принимается за нормативный объем, вывозный РО	5,64
345	a3666f6c-2607-473a-9202-df1f7826a3b	г.о. Рузский, д. Лихачево возле прудов(прикреплена д. Фролово)	55 7574691772460 938; 36 0480537414550	Сельское поселение Ивановское	ИЖС (Площадки общего пользования)	ТВО	Евро 1.1 зеленый РО	1,10	1	Администрация Рузского городского округа(ОБР), ИП	Администрация Рузского городского округа	ИП Курочкина Н.М. д. Лихачево, д. Фролово	принимается за нормативный объем, вывозный РО	20,51
346	efb338e8-44e9-482b-e40a-b8f8b5f61dc	г.о. Рузский, д. Лихачево, д. 12	55 7571525573730 469; 36 0476799011230 469	Сельское поселение Ивановское	ИЖС (Площадки общего пользования)	ТВО	Евро 1.1 зеленый РО	2,2	2,2	Администрация Рузского городского округа(ОБР), МУО(ОБР), РУЗСКИЙ МО(ОБР), РУЗСКИЙ	Администрация Рузского городского округа	Муниципальная область, Рузский городской округ, д. Лихачево, д. 12	принимается за нормативный объем, вывозный РО	6,52
347	36f74769-a953-4cc2-a54a-68f65e6a75f	г.о. Рузский, д. Лихачево СДНП "ЛИХАЧЕВО"	55 7659301757812 5; 36 0595626831054 688	Сельское поселение Ивановское	Садовые товарищества	ТВО	Бушер 8	9,1	1	ЛИХАЧЕВО СЛНП(ВЫВ), ЛИХАЧЕВО СДНП(ВЫВ), РУЗСКИЙ РО ООХ(ВЫВ)	СДНП "ЛИХАЧЕВО"	СДНП "ЛИХАЧЕВО"	37 чел	2,2
348	27f2d24-6f8b-4363-aba7-b9311a21851	г.о. Рузский, д. Лихачево, ДНП "Лихачевская аллея"	55 7665290832519 531; 36 0601348876953 125	Сельское поселение Ивановское	Садовые товарищества	ТВО	Бушер 8	8,00	1	ДНП "Лихачевская аллея" (ВЫВ), РУЗСКИЙ РО ООХ(ВЫВ)	ДНП "Лихачевская аллея"	ДНП "Лихачевская аллея"	134 чел	8
349	26e58ed-607e-47ae-9a71-ae222460b64	г.о. Рузский, д. Лобково, д. 27	55 6225051879882 812; 55 6213989257812 5; 36 3170318603515 625	Сельское поселение Дороховское	ИЖС (Площадки общего пользования) Объекты социальной инфраструктуры, администрации	ТВО	Евро 1.1 серый РО	2,2	2,2	Администрация Рузского городского округа	Администрация Рузского городского округа	деревня Лобково, 27, Рузский городской округ	принимается за нормативный объем,	29,47
350	71e12af-95ba-4851-b908-b8ee861a621	г.о. Рузский, д. Лобково, д. 498А	55 6213989257812 5; 36 3170318603515 625	Сельское поселение Дороховское	Объекты социальной инфраструктуры, администрации	ТВО	Евро 1.1 серый РО	5,5	5,5	Государственное бюджетное учреждение города Москвы «Научно-практический реабилитационный центр»	Государственное бюджетное учреждение города Москвы «Научно-практический реабилитационный центр»	Государственное бюджетное учреждение города Москвы «Научно-практический реабилитационный центр»	принимается за нормативный объем, вывозный РО	27,5
351	891a304a-c70e-45ab-a897-05220f60b06	г.о. Рузский, д. Луино	55 6629753112792 969; 55 4359664916992 188; 36 1636352539062 5	Сельское поселение Дороховское	ИЖС (Площадки общего пользования)	ТВО	Евро 1.1 серый РО	1,10	1	ИП Васильевский В.С. (ВЫВ), ИП	Администрация Рузского городского округа	ИП Васильевский В.С. г.о. Рузский, д. Луино	принимается за нормативный объем,	12,4
352	384475f-7a91-4597-bc57-5c998a8d99ea	г.о. Рузский, д. Луинка	55 4359664916992 188; 36 1636352539062 5	Сельское поселение Дороховское	ИЖС (Площадки общего пользования)	ТВО	Евро 1.1 серый РО, Евро 1.1 серый	2,1	2,1	РУЗСКИЙ РО ООХ(ВЫВ)	Администрация Рузского городского округа	деревня Луинка, Рузский городской округ, Московская область	принимается за вывозный объем,	5,09
353	77eac2be-9711-4172-960b-e587646bb443	г.о. Рузский, д. Лядлово, д. 100	55 6741027832031 25; 36 4578110018564 406; 36 457982214355 469	Сельское поселение Колобанинское	ИЖС (Подомовой сбор)	ТВО	Бак 60 л, 0,06	0,06	1	Кононова Анастасия Александровна(ВЫВ), РУЗСКИЙ РО ООХ(ВЫВ), Ярославская область Сергеев(ВЫВ)	Частное лицо	Кононова Анастасия Александровна	100 м2	0,24
354	83a6534-5288-41e-b37f-98e3db410629	г.о. Рузский, д. Лядлово д. 102	55 6742897033691 406; 36 457982214355 469	Сельское поселение Колобанинское	ИЖС (Подомовой сбор)	ТВО	Бак 60 л, 0,06	0,06	1	РУЗСКИЙ РО ООХ(ВЫВ), Ярославская область Сергеев(ВЫВ)	Частное лицо	Яковлева Василиа Сергеевна	100 м2	0,24
355	784defe9-e18a-4382-bb04-4d3729529c45	г.о. Рузский, д. Лядлово, д. 107	55 6731643676757 812; 36 4579777018574 562; 36 4680734057617 906; 55 6722755432128 406; 55 6725807189941 406; 55 6716995239257 812; 55 6677169799804 688; 36 4680824279785 36	Сельское поселение Колобанинское	ИЖС (Подомовой сбор)	ТВО	Бак 60 л, 0,06	0,06	1	Кузин Александр Васильевич(ВЫВ), РУЗСКИЙ РО ООХ(ВЫВ), Стефанович(ВЫВ)	Частное лицо	Кузин Александр Васильевич	100 м2	0,24
356	876f707c-e4f4e-461e-9903-28747b211fa0	г.о. Рузский, д. Лядлово д. 111	55 6675186157226 562; 36 4680734057617 906; 55 6722755432128 406; 55 6725807189941 406; 55 6716995239257 812; 55 6677169799804 688; 36 4680824279785 36	Сельское поселение Колобанинское	ИЖС (Подомовой сбор)	ТВО	Бак 60 л, 0,06	0,06	1	ИЖС (Подомовой сбор)	Частное лицо	Стефанович Александр Вячеславович	100 м2	0,24
357	4080845b-2594-4299-bec6-4e609f6c0	г.о. Рузский, д. Лядлово, д. 110	55 6722755432128 406; 55 6725807189941 406; 55 6716995239257 812; 55 6677169799804 688; 36 4680824279785 36	Сельское поселение Колобанинское	ИЖС (Подомовой сбор)	ТВО	Бак 60 л, 0,06	0,06	1	Думская Ольга Степановна(ВЫВ), Ключников Иван Вячеславович(ВЫВ), РУЗСКИЙ РО ООХ(ВЫВ), Шельгин Анатольевич	Частное лицо	Думская Ольга Степановна	100 м2	0,24
358	67e7489-e4d0-41b7-8739-94572727754	г.о. Рузский, д. Лядлово д. 114	55 6725807189941 406; 55 6716995239257 812; 55 6677169799804 688; 36 4680824279785 36	Сельское поселение Колобанинское	ИЖС (Подомовой сбор)	ТВО	Бак 60 л, 0,06	0,06	1	Ключников Иван Вячеславович(ВЫВ), РУЗСКИЙ РО ООХ(ВЫВ), Шельгин Анатольевич	Частное лицо	Ключников Иван Вячеславович	100 м2	0,24
359	9f1b1e9f-5792-4312-b0be-8a562e94df6f	г.о. Рузский, д. Лядлово д. 118	55 6716995239257 812; 55 6677169799804 688; 36 4680824279785 36	Сельское поселение Колобанинское	ИЖС (Подомовой сбор)	ТВО	Бак 60 л, 0,06	0,06	1	Лекаркин Константин Борисович(ВЫВ), РУЗСКИЙ РО	Частное лицо	Лекаркин Константин Борисович	100 м2	0,24
360	0c719471-e694-4c04-8d3a-df22305b7703	г.о. Рузский, д. Лядлово, д. 12	55 6677169799804 688; 36 4680824279785 36	Сельское поселение Колобанинское	ИЖС (Подомовой сбор)	ТВО	Бак 60 л, 0,06	0,06	1	Лекаркин Константин Борисович(ВЫВ), РУЗСКИЙ РО	Частное лицо	Лекаркин Константин Борисович	100 м2	0,24

361	44b55609-1f0b-43b9-814b-3878b2482e	г.о. Русский, д. Лыцлово д. 120	55.67142105102531906	Сельское поселение	ИЖС (Подомовой сбор)	ТВО	Вак 60 л. 0,06	1	РУССКИЙ РО ООЮ(ВЫВ);	Частное лицо	Чудовский Юрий Михайлович	100 м2	0,24
362	5868b146-072d-4ab6-94ce-209a1c9ee7e0	г.о. Русский, д. Лыцлово д. 125	55.6708908081054688	Сельское поселение	ИЖС (Подомовой сбор)	ТВО	Вак 60 л. 0,06	1	БУМАГА СЕРГЕЙ АЛЕКСАНДРОВИЧ(ВЫВ);	Частное лицо	Бумага Сергей Александрович	100 м2	0,24
363	e8a83d0f-c817-4b1a-bb4d-9e09f105027f	г.о. Русский, д. Лыцлово д. 12a	55.6677093503859375	Сельское поселение	ИЖС (Подомовой сбор)	ТВО	Вак 60 л. 0,06	1	РУССКИЙ РО ООЮ(ВЫВ);	Частное лицо	Чернышев Андрей Юрьевич	100 м2	0,24
364	b2e7001-9115-4881-9c37-bce413f6561e	г.о. Русский, д. Лыцлово, д. 13	55.6678543090820312	Сельское поселение	ИЖС (Подомовой сбор)	ТВО	Вак 60 л. 0,06	1	МИЛЬЧЕН ВАЛЕРИЙ ИВАНОВИЧ(ВЫВ);	Частное лицо	Мильчен Валерий Иванович	100 м2	0,24
365	6827057a-b6d7-4d8e-b366-a0839494b19	г.о. Русский, д. Лыцлово д. 130	55.6702423095703125	Сельское поселение	ИЖС (Подомовой сбор)	ТВО	Вак 60 л. 0,06	1	БРИГИДИН ВАЛАДИМИР ВЕЧЕСЛАВОВИЧ(ВЫВ);	Частное лицо	Бригидин Владимир Вечеславович	100 м2	0,24
366	e5f6d8fe-b6d7-421f-97a3-92a66e14b12	г.о. Русский, д. Лыцлово д. 131	55.6700553894042969	Сельское поселение	ИЖС (Подомовой сбор)	ТВО	Вак 60 л. 0,06	1	РОМАНОВА ОЛЬГА ИГОРЕВНА(ВЫВ);	Частное лицо	Романова Ольга Игоревна	100 м2	0,24
367	1a049b83-1ab9-4271-4b3a-9f9eacab0183	г.о. Русский, д. Лыцлово д. 133	55.6698875427246094	Сельское поселение	ИЖС (Подомовой сбор)	ТВО	Вак 60 л. 0,06	1	КАШКАРЕВ МИХАИЛ ВАЛЕРЬЕВИЧ(ВЫВ);	Частное лицо	Кашкарев Михаил Валерьевич	100 м2	0,24
368	3d2b6e3d-1454-406f-9b31-7994caab0183	г.о. Русский, д. Лыцлово д. 134	55.6698417663374219	Сельское поселение	ИЖС (Подомовой сбор)	ТВО	Вак 60 л. 0,06	1	ЕЛЕНОВА ЕЛЕНА ВЛАДИМИРОВНА(ВЫВ);	Частное лицо	Еленова Елена Владимировна	100 м2	0,24
369	74e7457e-baed-4da0-b076-7b42eeb4b88d	г.о. Русский, д. Лыцлово д. 135	55.6698455810546875	Сельское поселение	ИЖС (Подомовой сбор)	ТВО	Вак 60 л. 0,06	1	РАДАЕВ МАКСИМ НИКОЛАЕВИЧ(ВЫВ);	Частное лицо	Радаев Максим Николаевич	100 м2	0,24
370	7d82d43e-56f8-464e-918a-3f74805b6f49	г.о. Русский, д. Лыцлово д. 137	55.6696243286132812	Сельское поселение	ИЖС (Подомовой сбор)	ТВО	Вак 60 л. 0,06	1	БУХАНЦОВ АЛЕКСАНДР АЛЕКСАНДРОВИЧ(ВЫВ);	Частное лицо	Буханцов Александр Александрович	100 м2	0,24
371	2107d008-851a-4dae-b918-93663d366909	г.о. Русский, д. Лыцлово д. 138	55.66946602966308594	Сельское поселение	ИЖС (Подомовой сбор)	ТВО	Вак 60 л. 0,06	1	ПОЛОЗОВА ЛЮДИЛА АНТОЛЬЕВНА(ВЫВ);	Частное лицо	Полозова Людмила Антольевна	100 м2	0,24
372	84878753-2f39-4a8b-9910-85eb37327e98	г.о. Русский, д. Лыцлово д. 139	55.6693376722910156	Сельское поселение	ИЖС (Подомовой сбор)	ТВО	Вак 60 л. 0,06	1	ЛЕКШИНА ИРИНА ВЯКТОРОВНА(ВЫВ);	Частное лицо	Лекшина Ирина Викторовна	100 м2	0,24
373	d06f00a-b68e-49d2-b12e-77d37e4128f	г.о. Русский, д. Лыцлово д. 13x	55.6677780151367188	Сельское поселение	ИЖС (Подомовой сбор)	ТВО	Вак 60 л. 0,06	1	РУССКИЙ РО ООЮ(ВЫВ);	Частное лицо	Фрог Людмила Сергеевна	100 м2	0,24
374	a689735f-0b3f-4766-b64a-22b96b949ca	г.о. Русский, д. Лыцлово д. 14a	55.6690521240234375	Сельское поселение	ИЖС (Подомовой сбор)	ТВО	Вак 60 л. 0,06	1	ИВАНОВ ОЛЕГ АРСЕНЬЕВИЧ(ВЫВ);	Частное лицо	Иванов Олег Арсеньевич	100 м2	0,24
375	44c3ab26-0e0f-41f3-8be9-e472e0a8071	г.о. Русский, д. Лыцлово д. 146	36.4663963317871094	Сельское поселение	ИЖС (Подомовой сбор)	ТВО	Вак 60 л. 0,06	1	РУССКИЙ РО ООЮ(ВЫВ);	Частное лицо	Ямщиков Алексей Викторович	100 м2	0,24
376	de1e5562-572f-4943-82df-e8e9135699a1	г.о. Русский, д. Лыцлово, д. 15	55.6682014465332031	Сельское поселение	ИЖС (Подомовой сбор)	ТВО	Вак 60 л. 0,06	1	РУССКИЙ РО ООЮ(ВЫВ);	Частное лицо	Самоелов Александр Яковлевич	100 м2	0,24
377	d7b8f8be-7f64-4b60-9f6e-e9245b26343e	г.о. Русский, д. Лыцлово д. 18	55.6686744689941406	Сельское поселение	ИЖС (Подомовой сбор)	ТВО	Вак 60 л. 0,06	1	АНАШЕВА ИРИНА ЮРЬЕВНА(ВЫВ);	Частное лицо	Анашева Ирина Юрьевна	100 м2	0,24
378	e3130739-fa82-478a-af6b-459e01bd4e6a	г.о. Русский, д. Лыцлово д. 18a	36.46436669128417969	Сельское поселение	ИЖС (Подомовой сбор)	ТВО	Вак 60 л. 0,06	1	НОВОСЕЛОВА ЛИДИЯ ТРОФИМОВНА(ВЫВ);	Частное лицо	Новоселова Лидия Трофимовна	100 м2	0,24
379	ba1732ef-907e-40e8-a884-9b417e70addd	г.о. Русский, д. Лыцлово д. 18b	55.6688957214355469	Сельское поселение	ИЖС (Подомовой сбор)	ТВО	Вак 60 л. 0,06	1	РУССКИЙ РО ООЮ(ВЫВ);	Частное лицо	Сокол Юрий Степанович	100 м2	0,24
380	4739e66f-bf68-429e-b9e0-c2bae43be64	г.о. Русский, д. Лыцлово д. 19	55.6692237854003906	Сельское поселение	ИЖС (Подомовой сбор)	ТВО	Вак 60 л. 0,06	1	РУССКИЙ РО ООЮ(ВЫВ);	Частное лицо	Скворух Светлана Васильевна	100 м2	0,24

381	4667614d-c512-43ec-98f0-415f09e6af4	г.о. Рузский, д. Лыцлово д. 196	55.6694412231445312, 36.4631919860839844	Сельское поселение Колобажниск ое	ИЖС (Подомовой сбор)	ТВО	Бак 60 л. 0,06	1	Гуськова Лариса Васильевна(ВЫВ), РУССКИЙ РО ООО(ВЫВ)	Частное лицо	100 м2	0,24
382	4615e8ff-090e-4925-a419-0e3bba5945	г.о. Рузский, д. Лыцлово д. 1а	55.6669273736464844, 36.4734268188476562	Сельское поселение Колобажниск ое	ИЖС (Подомовой сбор)	ТВО	Бак 60 л. 0,06	1	РУССКИЙ РО ООО(ВЫВ), Шталова Светлана Викторовна(ВЫВ)	Частное лицо	100 м2	0,24
383	611066e4-1e9e-4b7d-9794-565eашe9Г34	г.о. Рузский, д. Лыцлово, д.20	55.669403076171875, 36.4622116088867188	Сельское поселение Колобажниск ое	ИЖС (Подомовой сбор)	ТВО	Бак 60 л. 0,06	1	Кочерина Галина Константиновна	Частное лицо	100 м2	0,24
384	1e18ab98-3f5a-4e9d-840e-6b4eb3264e9e	г.о. Рузский, д. Лыцлово, д.212	55.668212890623, 36.46856689453125	Сельское поселение Колобажниск ое	ИЖС (Подомовой сбор)	ТВО	Бак 60 л. 0,06	1	Волова Аниа Петровна(ВЫВ), РУССКИЙ РО ООО(ВЫВ)	Частное лицо	100 м2	0,24
385	2430146f-91a2-4c10-8818-59e93165a4	г.о. Рузский, д. Лыцлово, д.213	55.6678619384765625, 36.4668045043945312	Сельское поселение Колобажниск ое	ИЖС (Подомовой сбор)	ТВО	Бак 60 л. 0,06	1	Голобова Валентина Васильевна(ВЫВ), РУССКИЙ РО ООО(ВЫВ)	Частное лицо	100 м2	0,24
386	ce7fceb3-acad-4fe5-9664-e76311f5d4ab	г.о. Рузский, д. Лыцлово д. 3	55.6674842834472656, 36.47198486328125	Сельское поселение Колобажниск ое	ИЖС (Подомовой сбор)	ТВО	Бак 60 л. 0,06	1	РУССКИЙ РО ООО(ВЫВ), Щацкая Юлия Григорьевна(ВЫВ)	Частное лицо	100 м2	0,24
387	f4fca2e3-1624-4bb2-ab64-8eef66719fd	г.о. Рузский, д. Лыцлово, д.135	55.6678924560546875, 36.46600341796875	Сельское поселение Колобажниск ое	ИЖС (Подомовой сбор)	ТВО	Бак 60 л. 0,06	1	Максимовский Артём Сергеевич(ВЫВ), РУССКИЙ РО ООО(ВЫВ)	Частное лицо	100 м2	0,24
388	671d796c-3e0e-4d8d-ab66-d09e011684	г.о. Рузский, д. Лыцлово д. 36 Абасова Татьяна Николаевна	55.667724609375, 36.4664955139160156	Сельское поселение Колобажниск ое	ИЖС (Подомовой сбор)	ТВО	Бак 60 л. 0,06	1	Абасова Татьяна Николаевна	Частное лицо	100 м2	0,24
389	aa42c118-8775-494e-b58e-4cfd4e07ccfd	г.о. Рузский, д. Лыцлово д. 36 Манулина Виктория Павловна	55.667327880859375, 36.4682731628417969	Сельское поселение Колобажниск ое	ИЖС (Подомовой сбор)	ТВО	Бак 60 л. 0,06	1	Манулина Виктория Павловна	Частное лицо	100 м2	0,24
390	44983f2e-86a4-4421-8bd1-618a02200f96	г.о. Рузский, д. Лыцлово д. 37	55.6683006286621094, 36.4677581787109375	Сельское поселение Колобажниск ое	ИЖС (Подомовой сбор)	ТВО	Бак 60 л. 0,06	1	Малашенкова Людмила Михайловна	Частное лицо	100 м2	0,24
391	424b9c5a-7c61-4f78-b511-884165a2af5d	г.о. Рузский, д. Лыцлово, д.38	55.66676101684370312, 36.4672813415527344	Сельское поселение Колобажниск ое	ИЖС (Подомовой сбор)	ТВО	Бак 60 л. 0,06	1	Мелихов Александр Михайлович	Частное лицо	100 м2	0,24
392	8e2d1c81-3709-472d-bbe6-248e0635a80	г.о. Рузский, д. Лыцлово, д. 44	55.66633605905703125, 36.470123291015625	Сельское поселение Колобажниск ое	ИЖС (Подомовой сбор)	ТВО	Бак 60 л. 0,06	1	РУССКИЙ РО ООО(ВЫВ), Убей-Волк Анна Ивановна(ВЫВ)	Частное лицо	100 м2	0,24
393	749e4229-32ce-4339-8d9b-ed5e922f84e6	г.о. Рузский, д. Лыцлово, д.45	55.6664390563964844, 36.4697685241699219	Сельское поселение Колобажниск ое	ИЖС (Подомовой сбор)	ТВО	Бак 60 л. 0,06	1	Малюковская Тамара Евгеньевна(ВЫВ), РУССКИЙ РО ООО(ВЫВ)	Частное лицо	100 м2	0,24

394	7f09ca09-8acf-48f8-ac1b-6b80b88f54d1	г.о. Рузский, д. Лызлово, д. 4к	55.6658668518066406; 36.4768180847167969	Сельское поселение Колобажнинское	ИЖС (Подомовой сбор)	ТБО	Бак 60 л.	0,06	1	Заббаров Альверт Ансорович(ВЫВ); РУЗСКИЙ РО ООО(ВЫВ)	Частное лицо	Заббаров Альверт Ансорович	100 м2	0,24
395	12a4c1d9-9f7b-48be-ba14-dabc724dd152	г.о. Рузский, д. Лызлово, д. 5	55.6673965454101562; 36.471832275390625	Сельское поселение Колобажнинское	ИЖС (Подомовой сбор)	ТБО	Бак 60 л.	0,06	1	РУЗСКИЙ РО ООО(ВЫВ); Сидоров Юрий Николаевич(ВЫВ)	Частное лицо	Сидоров Юрий Николаевич	100 м2	0,24
396	3d41d2f8-cf41-4e74-9b6f-04a28dde8c6b	г.о. Рузский, д. Лызлово, д. 52	55.6662330627441406; 36.4667167663574219	Сельское поселение Колобажнинское	ИЖС (Подомовой сбор)	ТБО	Бак 60 л.	0,06	1	Камалов Марат Макусутович(ВЫВ); РУЗСКИЙ РО ООО(ВЫВ)	Частное лицо	Камалов Марат Макусутович	100 м2	0,24
397	a2403af1-3b01-44f0-9444-3185d5dbb92b	г.о. Рузский, д. Лызлово д. 56	55.6662750244140625; 36.4662017822265625	Сельское поселение Колобажнинское	ИЖС (Подомовой сбор)	ТБО	Бак 60 л.	0,06	1	Неретина Татьяна Николаевна(ВЫВ); РУЗСКИЙ РО ООО(ВЫВ)	Частное лицо	Неретина Татьяна Николаевна	100 м2	0,24
398	1ed12caac-6665-432a-b162-afbebbd58fc6	г.о. Рузский, д. Лызлово, д. 57	55.6667442321777344; 36.4654960632324219	Сельское поселение Колобажнинское	ИЖС (Подомовой сбор)	ТБО	Бак 60 л.	0,06	1	Грызлова Тамара Васильевна(ВЫВ); РУЗСКИЙ РО ООО(ВЫВ)	Частное лицо	Грызлова Тамара Васильевна	100 м2	0,24
399	77c784b2-9ea6-4a1c-933a-c7dae337430c	г.о. Рузский, д. Лызлово д. 5к	55.6661949157714844; 36.4763031005859375	Сельское поселение Колобажнинское	ИЖС (Подомовой сбор)	ТБО	Бак 60 л.	0,06	1	Жирова Татьяна Александровна(ВЫВ); РУЗСКИЙ РО ООО(ВЫВ)	Частное лицо	Жирова Татьяна Александровна	100 м2	0,24
400	efda98e5-a047-4409-9da3-dadbb7c57797	г.о. Рузский, д. Лызлово, д. 60	55.6671257019042969; 36.4646873474121094	Сельское поселение Колобажнинское	ИЖС (Подомовой сбор)	ТБО	Бак 60 л.	0,06	1	Максимова Марина Евгеньевна(ВЫВ); РУЗСКИЙ РО ООО(ВЫВ)	Частное лицо	Максимова Марина Евгеньевна	100 м2	0,24
401	223c0db8-fc20-4288-9356-b3f67c44d44a	г.о. Рузский, д. Лызлово, д. 62 Бондарчук Андрей Владимирович	55.6673164367675781; 36.4642372131347656	Сельское поселение Колобажнинское	ИЖС (Подомовой сбор)	ТБО	Бак 60 л.	0,06	1	Бондарчук Андрей Владимирович(ВЫВ); РУЗСКИЙ РО ООО(ВЫВ)	Частное лицо	Бондарчук Андрей Владимирович	100 м2	0,24
402	c45f7ec3-59e1-4a98-927c-44154e95baa6	г.о. Рузский, д. Лызлово, д. 66	55.6677818298339844; 36.4630851745605469	Сельское поселение Колобажнинское	ИЖС (Подомовой сбор)	ТБО	Бак 60 л.	0,06	1	РУЗСКИЙ РО ООО(ВЫВ); Сеницын Николай Владимирович(ВЫВ)	Частное лицо	Сеницын Николай Владимирович	100 м2	0,24
403	7ee3e809-86f9-49fe-89f2-13e9c25d2445	г.о. Рузский, д. Лызлово, д. 67	55.6678543090820312; 36.4627647399902344	Сельское поселение Колобажнинское	ИЖС (Подомовой сбор)	ТБО	Бак 60 л.	0,06	1	РУЗСКИЙ РО ООО(ВЫВ); Салатина Людмила Валентиновна(ВЫВ)	Частное лицо	Салатина Людмила Валентиновна	100 м2	0,24
404	1e74f158-bcef-40b4-af01-6e204804ecc1	г.о. Рузский, д. Лызлово д. 68	55.6679878234863281; 36.4622230529785156	Сельское поселение Колобажнинское	ИЖС (Подомовой сбор)	ТБО	Бак 60 л.	0,06	1	РУЗСКИЙ РО ООО(ВЫВ); Стороженко Валентина Анатольевна(ВЫВ)	Частное лицо	Стороженко Валентина Анатольевна	100 м2	0,24
405	5184f77b-50a0-4b1c-8852-1f2c3ac94128	г.о. Рузский, д. Лызлово д. 72	55.6683120727539062; 36.4618949890136719	Сельское поселение Колобажнинское	ИЖС (Подомовой сбор)	ТБО	Бак 60 л.	0,06	1	Котенёва Людмила Владимировна(ВЫВ); РУЗСКИЙ РО ООО(ВЫВ)	Частное лицо	Котенёва Людмила Владимировна	100 м2	0,24
406	555bc7d8-6e99-479d-88e9-f6daca9e29bc	г.о. Рузский, д. Лызлово д. 73	55.668365478515625; 36.4616165161132812	Сельское поселение Колобажнинское	ИЖС (Подомовой сбор)	ТБО	Бак 60 л.	0,06	1	Михайлов Юрий Владимирович(ВЫВ); РУЗСКИЙ РО ООО(ВЫВ)	Частное лицо	Михайлов Юрий Владимирович	100 м2	0,24
407	d92fe909-84d8-42a5-86a0-b282f87d488a	г.о. Рузский, д. Лызлово д. 79	55.6690406799316406; 36.4602890014648438	Сельское поселение Колобажнинское	ИЖС (Подомовой сбор)	ТБО	Бак 60 л.	0,06	1	Лобанова Ирина Владимировна(ВЫВ); РУЗСКИЙ РО ООО(ВЫВ)	Частное лицо	Лобанова Ирина Владимировна	100 м2	0,24

408	4f8533ca-c063-4ad9-b7fe-a9b4e41924e1	г.о. Рузский, д. Лызлово д 81	55.6693153381347656; 36.45965576171875	Сельское поселение Колобакинское	ИЖС (Подомовой сбор)	ТБО	Бак 60 л.	0,06	1	Коваль Михаил Николаевич(ВЫВ), РУЗСКИЙ РО ООО(ВЫВ)	Частное лицо	Коваль Михаил Николаевич	100 м2	0,24	
409	f76d37cb-fa1e-4e6d-b4bd-09f642f6479b	г.о. Рузский, д. Лызлово, д. 82	55.6694488525390625; 36.4594917297363281	Сельское поселение Колобакинское	ИЖС (Подомовой сбор)	ТБО	Бак 60 л.	0,06	1	РУЗСКИЙ РО ООО(ВЫВ), Черных Николай Петрович(ВЫВ)	Частное лицо	Черных Николай Петрович	100 м2	0,24	
410	dbeabf7d-9545-4671-87c0-10559e03a7f0	г.о. Рузский, д. Лызлово, д. 85	55.6698265075683594, 36.4587936401367188	Сельское поселение Колобакинское	ИЖС (Подомовой сбор)	ТБО	Бак 60 л.	0,06	1	Долбикова Елена Викторовна(ВЫВ), РУЗСКИЙ РО ООО(ВЫВ)	Частное лицо	Долбикова Елена Викторовна	100 м2	0,24	
411	ef6fad69-8922-4be9-86d2-c22b9555db88	г.о. Рузский, д. Лызлово д 86	55.6700057983398438; 36.4585533142089844	Сельское поселение Колобакинское	ИЖС (Подомовой сбор)	ТБО	Бак 60 л.	0,06	1	РУЗСКИЙ РО ООО(ВЫВ), Шалохин Александр Викторович(ВЫВ)	Частное лицо	Шалохин Александр Викторович	100 м2	0,24	
412	b74b852b-beb5-407d-a1eb-b3ab3a9546e8	г.о. Рузский, д. Лызлово д 88	55.6703338623046875; 36.4581298828125	Сельское поселение Колобакинское	ИЖС (Подомовой сбор)	ТБО	Бак 60 л.	0,06	1	Белостоцкая Людмила Николаевна(ВЫВ), РУЗСКИЙ РО ООО(ВЫВ)	Частное лицо	Белостоцкая Людмила Николаевна	100 м2	0,24	
413	cd7e8c58-f2fe-400c-97c7-5afb90aeb633	г.о. Рузский, д. Лызлово д 9	55.668060302734375, 36.4694557189941406	Сельское поселение Колобакинское	ИЖС (Подомовой сбор)	ТБО	Бак 60 л.	0,06	1	Заутовичи Инна Вадимовна(ВЫВ), РУЗСКИЙ РО ООО(ВЫВ)	Частное лицо	Заутовичи Инна Вадимовна	100 м2	0,24	
414	77238c68-c4f6-4d9d-855c-7ef472eca92e	г.о. Рузский, д. Лызлово д 92	55.6703033447265625; 36.45709228515625	Сельское поселение Колобакинское	ИЖС (Подомовой сбор)	ТБО	Бак 60 л.	0,06	1	Зотов Владимир Евгеньевич(ВЫВ), РУЗСКИЙ РО ООО(ВЫВ)	Частное лицо	Зотов Владимир Евгеньевич	100 м2	0,24	
415	44466509-64a1-457a-950b-fb78d69cad6c	г.о. Рузский, д. Лызлово д 94	55.6705245971679688, 36.4573936462402344	Сельское поселение Колобакинское	ИЖС (Подомовой сбор)	ТБО	Бак 60 л.	0,06	1	РУЗСКИЙ РО ООО(ВЫВ), Соловьев Владимир Юрьевич(ВЫВ)	Частное лицо	Соловьев Владимир Юрьевич	100 м2	0,24	
416	a5bb41be-2d82-47ef-8479-a0666cd7245b	г.о. Рузский, д. Лызлово д 95	55.6707496643066406, 36.4590301513671875	Сельское поселение Колобакинское	ИЖС (Подомовой сбор)	ТБО	Бак 60 л.	0,06	1	Порческу Олег Степанович(ВЫВ), РУЗСКИЙ РО ООО(ВЫВ)	Частное лицо	Порческу Олег Степанович	100 м2	0,24	
417	1584358e-de92-482b-8ad6-2e9a9fe42415	г.о. Рузский, д. Лызлово д 98	55.6732864379882812; 36.4573020935058594	Сельское поселение Колобакинское	ИЖС (Подомовой сбор)	ТБО	Бак 60 л.	0,06	1	Лосев Владимир Владимирович(ВЫВ), РУЗСКИЙ РО ООО(ВЫВ)	Частное лицо	Лосев Владимир Владимирович	100 м2	0,24	
418	50a186b4-2340-4cd2-9037-089b0d82cf4b	г.о. Рузский, д. Макиха	55.5928916931152344; 36.37115478515625	Сельское поселение Дороховское	ИЖС (Площадки общего пользования)	ТБО	Евро 1.1 серый РО, РСО		2	1	РУЗСКИЙ РО ООО(ВЫВ)	Администрация Рузского городского округа	деревня Макиха, Рузский городской округ, Московская область	принимается за нормативный объем, вывозимый РО	42,68
						ТБО	Евро 1.1 серый			1	Администрация Рузского городского				
419	e32fa085-91fe-459f-9035-fd23b0d4c0b9	г.о. Рузский, д. Макиха, д 386 ИП Цхай	55.593719482421875, 36.3705863952636719	Сельское поселение Дороховское	Производство и коммерция	ТБО	Евро 1.1	1,10	1	ИП Цхай Елена Петровна(ВЫВ), РУЗСКИЙ РО ООО(ВЫВ)	ИП Цхай Елена Петровна	ИП Цхай Елена Петровна	принимается за нормативный объем, вывозимый РО	1,1	
420	61437e48-c2a3-4e80-995f-29ad3e058359	г.о. Рузский, д. Макиха, СНТ Кунцево	55.5946121215820312; 36.3838310241699219	Сельское поселение Дороховское	Садовые товарищества	ТБО	Евро 1.1 серый РО		3,3	3	Администрация Рузского городского округа(ОБР), РУЗСКИЙ РО ООО(ВЫВ), РУЗСКИЙ РО ООО(ОБР), СНТ	СНТ Кунцево	СНТ Кунцево	400 чел.	24

421	42a1-42a1b638-a019-4010-b62c-e881b1e656d	г.о. Рузский, д. Малешка СНТ Солнечный	55 5961112976074 219, 36.3531951904296 875	Сельское поселение Дороховское	Садовые товарищества	ТВО	Евро 1.1 серий РО	4,4	4,4	Администрация Русского городского округа(ОБР), РУССКИЙ РО ООО(ВЫВ), РУССКИЙ РО ООО(ОБР), СНТ	СНТ Солнечный	587 чел.	35,2
422	878783b54-f2b5-41ab-8bef-e2325d35b6b3	г.о. Рузский, д. Малешка СНТ Садо	55 5903854370117 188, 36.3444400000000 875	Сельское поселение Дороховское	Садовые товарищества	ТВО	Бузер 8, 8,00	1	1	Администрация Русского городского округа(ОБР), РУССКИЙ РО ООО(ВЫВ), РУССКИЙ РО ООО(ОБР), СНТ	СНТ Садо	37 чел.	2,2
423	96b6ef08-30f8-4c23-a26b-524520ca6050	г.о. Рузский, д. Малые Горки (прирешлены д. Большие горки, д. Борзацovo)	55 8245429992675 781, 36.2401428222656 25	Сельское поселение Волковское	ИЖС (Площадки общего пользования)	ТВО	Евро 1.1 серий РО	2,2	2,2	Администрация Русского городского округа	деревня Малые Горки, д. Большие горки, д. Борзацovo	принимается за нормативный объем, вывозимый РО	4,9
424	4b2b488f-12b5-45ca-966d-9148ef266d2b	г.о. Рузский, д. Мамошино	55 9320755004882 812, 36.4220000000000 409, 55 9309806823730 562, 36.4002075195312 5	Сельское поселение Волковское	ИЖС (Площадки общего пользования)	ТВО	Бузер 8, 8,00	1	1	РУССКИЙ РО ООО(ВЫВ)	г.о. Рузский, д. Мамошино	принимается за нормативный объем, вывозимый РО	28,95
425	93b87342-f601-4964-8417-fb1fd8a02e37	г.о. Рузский, д. Мамошино ИП Давыдов Н.А	55 9309806823730 409, 55 92996997875976 562, 36.4002075195312 5	Сельское поселение Волковское	Производство и коммерция	ТВО	Евро 1.1 1,10	1	1	ИП Давыдов Николай Анатольевич(ВЫВ), РУССКИЙ РО ООО(ВЫВ), СНТ "Виктория"(ВЫВ)	ИП Давыдов Н.А	принимается за нормативный объем, вывозимый РО	1,1
426	14e3333e-8f6b-48c0-9ab5-85e37f626624	г.о. Рузский, д. Мамошино, СНТ "Виктория"	55 9309806823730 409, 55 92996997875976 562, 36.4002075195312 5	Сельское поселение Волковское	Садовые товарищества	ТВО	Евро 1.1 1,10	1	1	РУССКИЙ РО ООО(ВЫВ), СНТ "Виктория"(ВЫВ)	СНТ "Виктория"	31 чел.	1,83
427	51569f88-6181-4a05-b3e2-e284c3021f15	г.о. Рузский, д. Мамошино СНТ "Кинематографист-1"	55 9424743652343 75, 36.4220000000000 625, 55 9309806823730 409, 55 92996997875976 562, 36.4002075195312 5	Сельское поселение Волковское	Садовые товарищества	ТВО	Обычные 0,75 и 0,75	1	1	РУССКИЙ РО ООО(ВЫВ), СНТ "Кинематографист-1"	СНТ "Кинематографист-1"	37 чел.	2,2
428	e7b5e21-eb07-4384-b8f0-56716e6c2b94	г.о. Рузский, д. Мамошино СНТ «Озерное»	55 9309806823730 409, 55 92996997875976 562, 36.4002075195312 5	Сельское поселение Волковское	Садовые товарищества	ТВО	Обычные 0,75	1,5	2	Администрация Русского городского округа	СНТ «Озерное»	200 чел.	12
429	8585aab5-a154-46e1-b425-e6d0ef827845	г.о. Рузский, д. Марково СНТ "Родник" УЗЗ Госкомстата России	55 615966796875, 36.4421806335449 219	Сельское поселение Колыбакинское	Садовые товарищества	ТВО	Евро 1.1 1,10 серий РО	1	1	РУССКИЙ РО ООО(ВЫВ), СНТ "РОДНИК" УЗЗ Госкомстата	СНТ "Родник" УЗЗ Госкомстата России	37 чел.	2,2
430	6280267-f7b3-4b0b-96ed-9b95e1682864	г.о. Рузский, д. Марс	55 6044158935546 875, 36.4263801574707 156, 36.3094062805175 781	Сельское поселение Дороховское	ИЖС (Площадки общего пользования)	ТВО	Евро 1.1	1,1	1	ИП Донгва И Х (ВЫВ), ИП Донгва И Х (ОБР), РУССКИЙ РО ООО(ВЫВ)	г.о. Рузский, д. Марс	принимается за нормативный объем, вывозимый РО	18,44
431	834a1e92-e669-4ee7-abcb-701b345ee996	г.о. Рузский, д. Марьино	55 6008949279785 156, 36.3094062805175 781	Сельское поселение Дороховское	ИЖС (Площадки общего пользования)	ТВО	Евро 1.1 серий РО	3,1	1	Администрация Русского городского округа	деревня Марьино, Рузский городской округ, Московская область	принимается за нормативный объем, вывозимый РО	33,54
432	1b657bb-f8ea-4702-b7e2-e385bc724265	г.о. Рузский, д. Марьино, д. 220	55 5969276428222 656, 55 8454208374023 438, 55 8173294067382 812, 36.2671165466308 594	Сельское поселение Дороховское	Производство и коммерция	ТВО	Евро 1.1 серий РО	2,2	2	Администрация Русского городского округа(ОБР), РУССКИЙ РО ООО(ВЫВ), РУССКИЙ РО ООО(ОБР)	ИП Кручинина Г. В.	принимается за нормативный объем, вывозимый РО	1,5
433	04b1975-a0f0-4acc-93c3-46bafad3bb61	г.о. Рузский, д. Матвейцево-1 (прирешлены д.	55 8454208374023 438, 55 8173294067382 812, 36.2671165466308 594	Сельское поселение Волковское	ИЖС (Площадки общего пользования)	ТВО	Евро 1.1 1,10 серий РО	1	1	РУССКИЙ РО ООО(ВЫВ)	деревня Матвейцево-1, д. Матвейцево-2	принимается за нормативный объем, вывозимый РО	4,56
434	f0b8ee28-736b-4137-a02e-3f69a63aabb4c	г.о. Рузский, д. Матвейцево ООО Озеро	55 8173294067382 812, 36.2671165466308 594	Сельское поселение Волковское	Производство и коммерция	ТВО	Евро 1.1 серий РО	4,4	4	Администрация Русского городского округа(ОБР); Общество с ограниченной ответственностью «ОЗЕРО»(ВЫВ)	Общество с ограниченной ответственностью «ОЗЕРО»	принимается за нормативный объем, вывозимый РО	8,8
435	04b71e66-b087-4c08-9b6d-ca052f66c342	г.о. Рузский, д. Митина	55 4502182006835 938, 36 1677742004394 531	Сельское поселение Дороховское	ИЖС (Площадки общего пользования)	ТВО	Евро 1.1 серий РО, РСОО (ВЫВ), Евро 1.1 серий РО	2,1	1	РУССКИЙ РО ООО(ВЫВ)	деревня Митина, Рузский городской округ, Московская область	принимается за нормативный объем, вывозимый РО	7,03

436	c4336944-c8e4-487e-a4b8-649599c2534e	г.о. Рузский, д. Михайловское (прикреплены д. Углынь, д. Ильинское)	55.8218460083007812; 36.3506088256835938	Сельское поселение Волковское	ИЖС (Площадки общего пользования)	ТБО	Обычны й 0.75	1,5	2	Администрация Рузского городского округа(ОБР), РУЗСКИЙ РО	Администрация Рузского городского округа	деревня Михайловское, д. Углынь, д. Ильинское	принимается за нормативный объем, вывозимый РО	14,77
437	36aa7514-22fe-41a9-96b8-835a66eda7b7	г.о. Рузский, д. Михайловское, вблизи карьера, "СтройПаркХоз"	55.828094482421875; 36.3389968872070312	Сельское поселение Волковское	Производство и коммерция	ТБО	Евро 1.1	1,10	1	Администрация Рузского городского округа(ОБР), ООО "СтройПаркХоз"(ВЫВ)	ООО "СтройПаркХоз"	ООО "СтройПаркХоз"	принимается за нормативный объем, вывозимый РО	1,1
438	1d3dfdbd-3407-4c34-ab83-40954b132e11	г.о. Рузский, д. Мишинка д. 12	55.4850616455078125; 36.4102058410644531	Сельское поселение Дороховское	ИЖС (Площадки общего пользования)	ТБО	Евро 1.1 серый РО,РСО	3,1	1	МБУ «УК РГО»(ОБР), РУЗСКИЙ РО ООО(ВЫВ),	Администрация Рузского городского округа	деревня Мишинка, Рузский городской округ	принимается за нормативный объем, вывозимый РО	14,96
						ТБО	Евро 1.1 серый РО							
439	db082802-36be-4e84-864f-a4e4e4b43523	г.о. Рузский, д. Мишинка ул. Сосновая д. 70, стр. 2 ИП Никушин О.В.	55.4822463989257812; 36.4180870056152344	Сельское поселение Дороховское	Производство и коммерция	ТБО	Бункер 8	8,00	1	Никушин Олег Валентинович(ВЫВ), РУЗСКИЙ РО ООО(ВЫВ)	ИП Никушин О.В.	ИП Никушин О.В.	принимается за нормативный объем, вывозимый РО	8
440	dc23563c-9578-4680-943c-6a537634a34d	г.о. Рузский, д. Молодиково	55.6312370300292969;	Сельское поселение	ИЖС (Площадки общего пользования)	ТБО	Евро 1.1 серый	2,2	2	Администрация Рузского городского	Администрация Рузского	деревня Молодиково, Рузский городской	принимается за нормативный объем,	10,44
441	7aad0b07-3cf7-4ebb-a7de-91cb620c78d5	г.о. Рузский, д. Молодиково, СНТ Лесное	55.6245384216308594;	Сельское поселение	Садовые товарищества	ТБО	Евро 1.1 серый	2,2	2	Администрация Рузского городского	СНТ Лесное	СНТ Лесное	31 чел.	1,83
442	34fb3d2d-5e97-4dd6-adb0-2b9bb70c71e2	г.о. Рузский, д. Мореве	55.6356735229492188; 36.4256095886230	Сельское поселение Колобакинское	ИЖС (Площадки общего пользования)	ТБО	Евро 1.1 серый РО	2,2	2	Администрация Рузского городского округа(ОБР), МАЭРС РУЗСКИЙ РО ООО(ВЫВ), СТАРТ АВТО ПЛЮС ООО(ВЫВ)	Администрация Рузского городского округа	МАЭРС ООО г.о. Рузский, д. Мореве	принимается за нормативный объем, вывозимый РО	8,5
443	d1aec592-3ab5-4ca2-a0e0-2cf6929be0d8	г.о. Рузский, д. Мореве д. 4	55.633392333984375; 36.4288253784179688	Сельское поселение Колобакинское	Производство и коммерция	ТБО	Евро 1.1	1,10	1	Администрация Рузского городского округа(ОБР), ООО	ООО СТАРТ АВТО ПЛЮС	ООО СТАРТ АВТО ПЛЮС	принимается за нормативный объем, вывозимый РО	0,14
444	6ec34e4f-735c-4cac-abb2-1a30eeeeded	г.о. Рузский, д. Мореве	55.6427803039550781; 36.4278453706167	Сельское поселение	Производство и коммерция	ТБО	Евро 1.1 серый РО	1,10	1	Администрация Рузского городского округа(ОБР), ООО	ООО «Грин Лайн»	ООО «Грин Лайн»	принимается за нормативный объем, вывозимый РО	4,4
445	8bdcca5-9feb-4545-8cff-8c1b88eda88f	г.о. Рузский, д. Мореве (ПРОМЗОНА) СТАРТ АВТО ПЛЮС	55.6452713012695312; 36.4288253784179688	Сельское поселение Колобакинское	Производство и коммерция	ТБО	Евро 1.1 серый РО	1,10	1	(ПРОМЗОНА) СТАРТ АВТО ПЛЮС	(ПРОМЗОНА) СТАРТ АВТО ПЛЮС	(ПРОМЗОНА) СТАРТ АВТО ПЛЮС	принимается за нормативный объем, вывозимый РО	0,14
446	d57d58e0-2b13-430b-95a8-b0e94b7180d3	г.о. Рузский, д. Мытники	55.7808570861816406; 36.2257957458496094	Сельское поселение Волковское	ИЖС (Площадки общего пользования)	ТБО	Бункер 8	8,00	1	Администрация Рузского городского округа(ОБР), МРОПП ХРИСТОРОЖДЕСТВ	Администрация Рузского городского округа	ИЖС д. Мытники, МРОПП ХРИСТОРОЖДЕСТВ	принимается за нормативный - объем, вывозимый РО	12,16
447	242f8e10-7298-48bb-8ddc-6f76518b800e	г.о. Рузский, д. Накипелово	55.7603416442871094; 36.1638090133330	Сельское поселение	ИЖС (Площадки общего пользования)	ТБО	Евро 1.1 серый РО	1,10	1	РУЗСКИЙ РО ООО(ВЫВ)	Администрация Рузского	деревня Накипелово, Рузский городской	принимается за нормативный объем, вывозимый РО	14,14
448	76685702-aa12-41a6-a6d8-1b6fed01c740	г.о. Рузский, д. Неверово	55.6789321899414062; 36.5068473815917969	Сельское поселение Колобакинское	ИЖС (Площадки общего пользования)	ТБО	Евро 1.1 серый РО	1,10	1	Администрация Рузского городского округа(ОБР), РУЗСКИЙ РО	Администрация Рузского городского округа	деревня Неверово, Рузский городской округ, Московская область	принимается за нормативный объем, вывозимый РО	9,53
449	357dcd3a-1e49-4ddf-b1bb-6cb14edc0b6b	г.о. Рузский, д. Нестерво СТ Мосгаз	55.6235580444335938; 36.2276413513182	Сельское поселение	Садовые товарищества	ТБО	Евро 1.1 серый РО	3,3	3	ДНТ "Мосгаз-Руза 2"(ВЫВ), РУЗСКИЙ РО ООО(ВЫВ), ИП	ДНТ "Мосгаз-Руза 2"	ДНТ "Мосгаз-Руза 2"	110 чел.	6,6
450	f6946a54-e8d6-42d3-89d9-afdd503ac294	г.о. Рузский, д. Нестерво, Березки	55.6347885131835938; 36.3360557556152344	Сельское поселение Старорузское	МКД	КГМ	Бункер 8	12,4	1	ООО УК «Кристалл	Администрация Рузского городского округа	ИП Теплян А.С. МКД Нестерво, Березки-МК, г.о. Рузский, д. Нестерво, Березки	за нормативный объем, вывозимый РО	33,25
						ТБО	Евро 1.1 серый РО							
451	097af02d-ae2c-4c13-9300-e9ef8442aac6	г.о. Рузский, д. Нестерво, д. 123	55.6235580444335938; 36.3395118713378906	Сельское поселение Старорузское	Производство и коммерция	ТБО	Евро 0.8	1,6	2	Администрация Рузского городского округа(ОБР), ИП Фролов Н.С.(ВЫВ), РУЗСКИЙ РО ООО(ВЫВ), РУЗСКИЙ РО	ИП Фролов Н.С.	ИП Фролов Н.С.	принимается за нормативный объем, вывозимый РО	1,6

470	261a768-3e02-4576-a82b-826de9ae924	г.о. Рузский, д. Новолово, ул. Центральная, д. 5 МБУК РГО МО «ЦКС»	55.77979753723144 531; 36.2715319666044	Сельское поселение Волховское	Объекты социальной инфраструктуры, жилищно-коммунального назначения	ТВО	Бак 120 л.	0,12	1	МБУК РГО МО «ЦКС» (ВЫВ), РУЗСКИЙ РО	МБУК РГО МО «ЦКС»	МБУК РГО МО «ЦКС»	принимается за нормативный объем, вывозимый РО	0,48
471	7e50c9bf-4b5b-44ae-9a61-649e9e1e68a7	г.о. Рузский, д. Новолово у Церви	55.7695007324218 75; 36.2808074951171	Сельское поселение Волховское	ИЖС (Площадки общего пользования)	ТВО	Обычные серый и 0.75	3,15	3	Администрация Русского городского округа	Администрация Русского городского округа	лесения Новолово	принимается за нормативный объем, вывозимый РО	2
472	17a6d148-d263-4f65-e46e-c515445a86ba	г.о. Рузский, д. Новогорбово	55.7110941711425 781; 36.4857444763183	Сельское поселение Колобанинское	ИЖС (Площадки общего пользования)	ТВО	Евро 1.1 серый РО	1,10	1	Администрация Русского городского округа (ОБР); РУЗСКИЙ РО	Администрация Русского городского округа	лесения Новогорбово	принимается за нормативный объем, вывозимый РО	27,61
473	e9e782db-f482-4d67-89b1-773a0e0484d	г.о. Рузский, д. Новогорбово, д. 42 МБУК РГО МО «ЦКС»	55.7110557556152 344; 36.4900512695312	Сельское поселение Колобанинское	Объекты социальной инфраструктуры, администрации	ТВО	Бак 120 л.	0,12	1	МБУК РГО МО «ЦКС» (ВЫВ), РУЗСКИЙ РО	МБУК РГО МО «ЦКС»	МБУК РГО МО «ЦКС»	принимается за нормативный объем, вывозимый РО	0,48
474	1a9e022-1a97-4c81-be81-a02816da5ed	г.о. Рузский, д. Новогорбово ООО "Лесной городок"	55.7128372192382 812; 36.4876747131347	Сельское поселение Колобанинское	Производство и коммерция	ТВО	Евро 1.1 серый РО	4,4	4	Администрация Русского городского округа (ОБР); РУЗСКИЙ РО	ООО "Лесной городок"	ООО "Лесной городок"	принимается за нормативный объем, вывозимый РО	5,5
475	ae3d452-5d58-4ba1-1a685-d390a6e32383e	г.о. Рузский, д. Новолово	55.4389343261718 75; 36.2064703217860	Сельское поселение Новолово	ИЖС (Площадки общего пользования)	РСО	РСО	3,1	1	РУЗСКИЙ РО	Администрация Русского городского округа	лесения Новолово	принимается за нормативный объем, вывозимый РО	16,9
476	937e6c3-4659-4f28-84f2-43ab2210da7e	г.о. Рузский, д. Новохайловское	55.4354557800252 969; 36.3167304992675	Сельское поселение Дороховское	ИЖС (Площадки общего пользования)	РСО	Евро 1.1 серый РО	2,1	2	РУЗСКИЙ РО	Администрация Русского городского округа	лесения Новохайловское	принимается за нормативный объем, вывозимый РО	11,47
477	082a253-0abe-406d-e25f-01bc039f0ba2	г.о. Рузский, д. Новохайловское ООО ПФ Клиника	55.4569244184765 625; 36.3152847290039	Сельское поселение Дороховское	Производство и коммерция	ТВО	Евро 1.1 серый РО	1,10	1	ООО "ФФ КЛИНИКА" (ВЫВ), РУЗСКИЙ РО	ООО "ФФ КЛИНИКА"	ООО "ФФ КЛИНИКА"	принимается за нормативный объем, вывозимый РО	4,4
478	40bae140-8f8b-42f8-b2ba-054d26794563	г.о. Рузский, д. Новониколаев	55.4355850219726 562; 36.2803153991699	Сельское поселение Дороховское	ИЖС (Площадки общего пользования)	РСО	РСО сегта РО	2,1	2	РУЗСКИЙ РО	Администрация Русского городского округа	лесения Новониколаев	принимается за нормативный объем, вывозимый РО	4,87
479	319e4053-7e21-49f7-a990-7e0077c378b6	г.о. Рузский, д. Новониколаев	55.6414489746093 75; 36.1916542053222	Сельское поселение Старорузское	ИЖС (Площадки общего пользования)	ТВО	Евро 1.1 серый РО	1,10	1	РУЗСКИЙ РО	Администрация Русского городского округа	лесения Новониколаев	принимается за нормативный объем, вывозимый РО	3,8
480	3eebeed-5b03-4635-b550-c321b097b798	г.о. Рузский, д. Новониколаев	55.4308438110351 562; 36.2871055603027	Сельское поселение Дороховское	ИЖС (Площадки общего пользования)	РСО	РСО сегта РО	2,1	2	РУЗСКИЙ РО	Администрация Русского городского округа	лесения Новониколаев	принимается за нормативный объем, вывозимый РО	5,84
481	3138746f-61ea-4586-82ef-8b75b6645107	г.о. Рузский, д. Новониколаев СНТ УАТ-1	55.4570388793945 312; 36.2873153686523	Сельское поселение Дороховское	Садовые товарищества	ТВО	Евро 1.1 серый РО	1,10	1	РУЗСКИЙ РО	СНТ УАТ-1	СНТ УАТ-1	147 чел.	8,8
482	862e005e-a990-4ed7-a792-12e417ca1bca	г.о. Рузский, д. Овсянки	55.8062438964843 75; 36.0631752014160	Сельское поселение Иванловское	ИЖС (Площадки общего пользования)	ТВО	Евро 1.1 серый РО	1,10	1	Администрация Русского городского округа (ОБР); РУЗСКИЙ РО	Администрация Русского городского округа	лесения Овсянки	принимается за нормативный объем, вывозимый РО	16,52
483	50e551e-23e7-4852-9e15-421a3702a1d0	г.о. Рузский, д. Овсянки, д. 110 Полоцкий В. В	55.8044395446777 344; 36.0621910095214	Сельское поселение Иванловское	Производство и коммерция	ТВО	Обычные серый и 0.75	1,5	2	Администрация Русского городского округа (ОБР); Полоцкий В	Администрация Полоцкий В	Полоцкий В. В	принимается за нормативный объем, вывозимый РО	4,5
484	86bf74d3-e67a-41ef-94dc-4cb47716705	г.о. Рузский, д. Овсянки, Дом животновода	55.8060267272949 219; 36.0629577636718	Сельское поселение Иванловское	Производство и коммерция	ТВО	Евро 1.1 серый РО	2,2	2	ЗАО им. Л.М. Доватора РУЗСКИЙ РО	ЗАО им. Л.М. Доватора	ЗАО им. Л.М. Доватора	принимается за нормативный объем, вывозимый РО	2,2
485	a9e9f9b-6715-48c3-8523-ac39a2337bb	г.о. Рузский, д. Ожигово	55.6288893737792 969; 36.3740196228027	Сельское поселение Колобанинское	ИЖС (Площадки общего пользования)	ТВО	Евро 1.1 серый РО	4,4	4	РУЗСКИЙ РО	Администрация Русского городского округа	лесения Ожигово	принимается за нормативный объем, вывозимый РО	26,06
486	0b23725-8711-4e25-4a6c-ec299800e1c9	г.о. Рузский, д. Ожигово 2-я КП	55.6177101135253 906; 36.3755989074707	Сельское поселение Колобанинское	ИЖС (Площадки общего пользования)	ТВО	Евро 1.1 серый РО	2,2	2	РУЗСКИЙ РО	Администрация Русского городского округа	д. Ожигово	принимается за нормативный объем, вывозимый РО	15,91

487	d1f48e27-d2d4-44fb-a8c1-d9984595e999	г.о. Рузский, д. Орешки	55 7189903259277344; 36 3557090759277	Сельское поселение Колобакинск	ИЖС (Площадки общего пользования)	ТБО	Евро 1.1	1,1	1	РУЗСКИЙ РО ООС(ВЫВ)	Администрация РГО	деревня Орешки	принимается за нормативный объем, вывозимый РО	11,93
488	47e3ff2c-3c0b-4beb-808c-221d64aa9f08	г.о. Рузский, д. Орешки, АО Богавеский карьер	55 7012519836425781; 36 4162254333496	Сельское поселение Колобакинск	Производство и коммерция	ТБО	Евро 1.1 серый РО	4,4	4	Администрация Рузского городского округа(ОБР), АО	АО «Богавеский карьер»	АО «Богавеский карьер»	принимается за нормативный объем, вывозимый РО	26,4
489	9e348a06-28f6-444f-b41d-a6232e5c57ee	г.о. Рузский д. Орешки, д. 91 МБУК РГО МО «ЦКС»	55 72366330078125; 36 3546028137207	Сельское поселение Колобакинск	Объекты социальной инфраструктуры, администрации	ТБО	Бак 120 л	0,12	1	МБУК РГО МО «ЦКС»(ВЫВ), РУЗСКИЙ РО	МБУК РГО МО «ЦКС»	МБУК РГО МО «ЦКС»	принимается за нормативный объем, вывозимый РО	0,48
490	8dad233b-0ffc-49ef-ab87-9eba75560bfd	г.о. Рузский, д. Орешки, д. 95	55 7263908386230469; 36 3530120849609	Сельское поселение Колобакинск	Производство и коммерция	ТБО	Евро 1.1 серый РО	1,10	1	Администрация Рузского городского округа(ОБР), АО	АО «Жилсервис»	АО «Жилсервис»	принимается за нормативный объем, вывозимый РО	1,1
491	fd25768-93aa-4462-9635-8cd481ed8176	г.о. Рузский, д. Орешки, д. 96	55 7272071838378906; 36 3540802001953	Сельское поселение Колобакинск	Производство и коммерция	ТБО	Евро 1.1 серый РО	1,10	1	Администрация Рузского городского округа(ОБР); АО «Жилсервис»(ВЫВ)	АО «Жилсервис»	АО «Жилсервис»	принимается за нормативный объем, вывозимый РО	1,1
492	4d01ea31-8e93-480b-9d9e-1b9d4bfa703	г.о. Рузский, д. Орешки (Магнит Запирательство)	55 7252883911132812; 36 3547069700687	Сельское поселение Колобакинск	Производство и коммерция	ТБО	Бак 360 л	0,36	1	Администрация Рузского городского округа(ОБР)	ТАНДЕР АО	ТАНДЕР АО	принимается за нормативный объем, вывозимый РО	4,77
493	f0252673-3940-4a71-ba00-2afbd2c526a	г.о. Рузский, д. Орешки, ООО Богавеский карьер	55 7145881652832031; 36 3869514465332	Сельское поселение Колобакинск	Производство и коммерция	ТБО	Евро 1.1 серый РО	4,4	4	Администрация Рузского городского округа(ОБР), ООО	ООО «Богавеский карьер»	ООО «Богавеский карьер»	принимается за нормативный объем, вывозимый РО	4
494	cb6e3241-0f5f-4410-af07-f2f859bfc658	г.о. Рузский, д. Оселье	55 7648773193359375; 36 0824403001600	Сельское поселение Ивановское	ИЖС (Площадки общего пользования)	ТБО	Евро 1.1	1,1	1	РУЗСКИЙ РО ООС(ВЫВ)	Администрация Рузского городского округа	деревня Оселье	принимается за нормативный объем, вывозимый РО	9,29
495	4bfef769-e622-43fa-b93f-3c1879bfb672	г.о. Рузский, д. Палашкино	55 7628669738769531; 36 1000785827636	Сельское поселение Ивановское	ИЖС (Площадки общего пользования)	ТБО	Евро 1.1 серый РО	1,10	1	ООО "Валд"(ВЫВ), ООО "Валд"(ОБР), РУЗСКИЙ РО	Администрация Рузского городского округа	деревня Палашкино, ООО "ВАЛД"	принимается за нормативный объем, вывозимый РО	36,35
496	a8d78797-570b-4104-bf4f-3c8ff9d152e	г.о. Рузский, д. Пяново, СНТ Ясень	55 7038154602050781; 36 4300056776074	Сельское поселение Колобакинск	Садовые товарищества	ТБО	Евро 1.1 серый РО	3,3	3	Администрация Рузского городского округа(ОБР), РУЗСКИЙ РО ООС(ВЫВ)	Администрация СНТ Ясень	СНТ Ясень	84 чел	5,07
497	ea62bee8-983b-42d3-90e4-283bec9c07d7	г.о. Рузский, д. Пахомьево	55 8080863952636719; 36 1051750183105469	Сельское поселение Ивановское	ИЖС (Площадки общего пользования)	ТБО	Евро 1.1 серый РО	1,10	1	РУЗСКИЙ РО ООС(ВЫВ)	Администрация Рузского городского округа	д. Пахомьево	принимается за нормативный объем, вывозимый РО	8,37
498	9b71f6da-c0e6-482d-868d-110143fef691	г.о. Рузский, д. Пахомьево кладбище	55 8022918701171875;	Сельское поселение Ивановское	Производство и коммерция	ТБО	Бункер 8	8,00	1	ПОХОРОННОЕ ДЕЛО МКУ(ВЫВ); РУЗСКИЙ РО ООС(ВЫВ)	МКУ "Похоронное дело"	МКУ "Похоронное дело"	принимается за нормативный объем, вывозимый РО	8
499	02bcab94-5de5-477d-b178-3f3fecd73034	г.о. Рузский, д. Петрищево	55 4955825805664062; 36 3045082092285156	Сельское поселение Дороховское	ИЖС (Площадки общего пользования)	РСО	РСО сетка РО	2	1	РУЗСКИЙ РО ООС(ВЫВ)	Администрация Рузского городского округа	деревня Петрищево	принимается за нормативный объем, вывозимый РО	23,66
500	6c1b42f8-90e6-4ba5-8ba8-f30550c01f17	г.о. Рузский, д. Петрищево, д. 89	55 4966964721679688; 36 3055686950683	Сельское поселение Дороховское	Объекты социальной инфраструктуры, администрации	ТБО	Контейнер 0 24	0,24	1	Администрация Рузского городского округа(ОБР); РУЗСКИЙ РО ООС(ВЫВ)	ГБУК МО «Музей "Новый Иерусалим»	ГБУК МО «Музей "Новый Иерусалим»	принимается за нормативный объем, вывозимый РО	0,4
501	98def355-c97a-4b1b-a9c3-b3a7ab10224e	г.о. Рузский, д. Петрищево СНТ Волга	55 5082740783691406; 36 3136749267578125	Сельское поселение Дороховское	Садовые товарищества	ТБО	Евро 1.1 серый РО	3,3	3	Администрация Рузского городского округа(ОБР); РУЗСКИЙ РО ООС(ВЫВ), РУЗСКИЙ РО ООС(ОБР), СНТ	СНТ "Ветерок"	СНТ "Ветерок"	200 чел.	12
502	a0a1cd48-6a05-479d-9fb1-0ffb257bc6b9	г.о. Рузский, д. Петрищево, СНТ Защита	55 4778022766113281; 36 2599029541015625	Сельское поселение Дороховское	Садовые товарищества	ТБО	Евро 1.1 серый РО	1,10	1	Администрация Рузского городского округа(ОБР), РУЗСКИЙ РО ООС(ВЫВ), РУЗСКИЙ РО ООС(ОБР), СПК	СНТ Защита	СНТ Защита	73 чел.	4,4

503	ea722cf48a-449e-b1a7- fc7116e7f44b	г.о. Рузский, д. Петрищев СНТ Колос	55 4912071228027 144, 36 3285064697265 625	Сельское поселение Дороховское	Садовые товарищества	ТБО	Евро I 1 серый РО	1,10	1	Администрация Русского городского округа(ОБР), РУЗСКИЙ РО ООО(ВЫВ), РУЗСКИЙ РО ООО(ОБР),	снт "колос"	18 чел.	1,08
504	fc2c11cd-556b-42a7-aa7b- 9a4ab3b94e5	г.о. Рузский, д. Петрищев СНТ Лель	55 5059967041015 625; 36 3127593994140 625	Сельское поселение Дороховское	Садовые товарищества	ТБО	Евро I 1 серый РО	2,2 2	2,2 2	Администрация Русского городского округа(ОБР), РУЗСКИЙ РО ООО(ВЫВ), РУЗСКИЙ РО ООО(ОБР),	СНТ Лель	100 чел.	6
505	8aa2e208-5439-433b-bb8e- 7806573e331f	г.о. Рузский, д. Петрищев, СНТ "Приветное"	55 509376528789 062, 55 5032119750976 562, 36 3227844238281 55 5010490417480 469, 36 3181838989257 812	Сельское поселение Дороховское	Садовые товарищества	ТБО	Евро I 1 серый РО	2,2 2	2,2 2	Администрация Русского городского округа(ОБР), РУЗСКИЙ РО ООО(ВЫВ), Администрация Русского городского округа(ОБР), РУЗСКИЙ РО ООО(ВЫВ),	СНТ "ПРИВЕТНОЕ"	814 чел.	48,8
506	76b6e4d-7e2f-41ee-bb32- 62e026857953	г.о. Рузский, д. Петрищев, ул. Олимпийская	55 5005722045898 438, 36 3174972534179 688	Сельское поселение Дороховское	ИЖС (Площадки общего пользования)	ТБО	Евро I 1 серый РО	0,75	1	Администрация Русского городского округа(ОБР), ИП Сергеев А.Ю.(ВЫВ), РУЗСКИЙ РО ООО(ВЫВ), РУЗСКИЙ РО ООО(ВЫВ),	деревня Петрищев, ул. Олимпийская	принимается за нормативный объем, вывозимый РО	6,57
507	cb7b9249-5d6c-4c3f-bf38- 21f417e6e494	г.о. Рузский, д. Петрищев, ул. Олимпийская д. 57а	55 5049090417480 469, 36 3181838989257 812	Сельское поселение Дороховское	Производство и коммерция	ТБО	Евро I 1 серый РО	2,2 2	2,2 2	Администрация Русского городского округа(ОБР), Полосухин Д. М.(ВЫВ), РУЗСКИЙ РО ООО(ВЫВ), РУЗСКИЙ РО	Полосухин Д. М	принимается за нормативный объем, вывозимый РО	2,2
508	369a8bc-6d8e-47b3-80f1- c1d0e0473897	г.о. Рузский, д. Петрищев, ул. Тарусская, д. 20 ИП Сергеев А.Ю.	55 5005722045898 438, 36 3174972534179 688	Сельское поселение Дороховское	Производство и коммерция	ТБО	Обычны й 0 75	0,75	1	Администрация Русского городского округа(ОБР), ИП Сергеев А.Ю.(ВЫВ), РУЗСКИЙ РО ООО(ВЫВ), РУЗСКИЙ РО ООО(ВЫВ),	ИП Сергеев А.Ю.(ВЫВ),	принимается за нормативный объем, вывозимый РО	0,75
509	f128a0f-d4d2-4af6-bad3- 214a8a80b48b	г.о. Рузский, д. Петропавловское	55 4337539672851 562, 36 306472783203 125	Сельское поселение Дороховское	ИЖС (Площадки общего пользования)	РО ТБО	РО Евро I 1	2 1	2 1	Администрация Русского городского округа ООО(ВЫВ)	д. Петропавловское	принимается за нормативный объем, вывозимый РО	8 15
510	700be7ef-4291-49a3-a8ef- 24b18ea543f1	г.о. Рузский, д. Писарево	55 6453590393066 406, 36 3004035949707 041	Сельское поселение Старорусское	ИЖС (Площадки общего пользования)	ТБО	Евро I 1 серый РО	1,10	1	РУЗСКИЙ РО ООО(ВЫВ)	д. Писарево	принимается за нормативный объем, вывозимый РО	27
511	ae70ae11-658c-4df2-9a9f- d9a1b53dce0a	г.о. Рузский, д. Подолы, СНТ "Балуус"	55 9532012939453 125, 36 4334333327148 438	Сельское поселение Волковское	Садовые товарищества	ТБО	Обычны й 0 75	0,75	1	Администрация Русского городского округа(ОБР), РУЗСКИЙ РО ООО(ВЫВ), РУЗСКИЙ РО ООО(ОБР),	Снт «Балуус»	107 чел.	6,4
512	472b88e0-42be-4fa8-843f- 05e8b4e2eac2	г.о. Рузский, д. Подолы СНТ Нива	55 9537086486816 406, 55 9481277465820 312, 36 4241638183593 75	Сельское поселение Волковское	Садовые товарищества	ТБО	Евро I 1 серый РО	3,3 3	3,3 3	Администрация Русского городского округа(ОБР), РУЗСКИЙ РО ООО(ВЫВ), РУЗСКИЙ РО ООО(ОБР),	СНТ «Нива»	220 чел.	13,2
513	3914c48e-6a4e-41d5-b0fe- 8be2d6820a6b	г.о. Рузский, д. Подолы СНТ Подолы	55 9481277465820 312, 36 4241638183593 75	Сельское поселение Волковское	Садовые товарищества	ТБО	Евро I 1	2,2 2	2,2 2	РУЗСКИЙ РО ООО(ВЫВ), СНТ "Подолы"(ВЫВ)	СНТ Подолы	440 чел.	26,4
514	4a3df9e9-91db-4de4-9720- 318742b16816	г.о. Рузский, д. Подолы СНТ САМОТ-3	55 9566953566406 25, 55 9495201110839 844, 36 4317741394042 969	Сельское поселение Волковское	Садовые товарищества	ТБО	Обычны й 0 75	3,75 5	3,75 5	Администрация Русского городского округа(ОБР), РУЗСКИЙ РО ООО(ВЫВ), РУЗСКИЙ РО ООО(ОБР), СНТ	СНТ "Салют-3"	6000 чел.	58,2
515	716688bb-3a5c-4e19-9fe7- 3b1e7187a3c3	г.о. Рузский, д. Подолы СНТ Солнышко	55 9495201110839 844, 36 4317741394042 969	Сельское поселение Волковское	Садовые товарищества	ТБО	Евро I 1 серый РО	1,10	1	Администрация Русского городского округа(ОБР), РУЗСКИЙ РО ООО(ВЫВ), РУЗСКИЙ РО ООО(ОБР), СНТ	СНТ "Солнышко"	37 чел.	2,2

516	07333305-9546-4636-4797-5a8b407e01	г.о. Русский, д. Подоло, СНТ Тверское	55.9479522705078 125, 36.4345474243164 062	Сельское поселение Воловоское	Садовые товарищества	ТВО	Объемы и 0,75	1,5 2	Администрация Русского городского округа(ОБР), РУССКИЙ РО ООО(ВЫВ), РУССКИЙ РО ООО(ОБР), СНТ	СНТ Тверское	100 чел	6
517	057342a8-550b-496f-b656-04e236209747	г.о. Русский, д. Покрыво	55.7383580017089 844, 55.8920707702636 719, 55.8733329772949 219, 36.3171005249023 438	Сельское поселение Воловоское	ИЖС (Площади общего пользования)	ТВО	Евро 1.1 земельный	3,3 3	Администрация Русского городского округа(ОБР), РУССКИЙ РО ООО(ВЫВ), СНТ	Администрация Русского городского округа(ОБР), РУССКИЙ РО ООО(ВЫВ), СНТ Надежда	принимается за нормативный объем, 550 чел	19,07
518	74691748-5f9b-4ec1-9285-3f98048b435	г.о. Русский, д. Покрыво СНТ Надежда	55.8733329772949 219, 36.3171005249023 438	Сельское поселение Воловоское	Садовые товарищества	ТВО	Объемы и 0,75	1,5 2	Администрация Русского городского округа(ОБР), РУССКИЙ РО ООО(ВЫВ), СНТ	СНТ Надежда	550 чел	3,3
519	22e36e7f-7551-438c-a1eb-0e43eaa356c	г.о. Русский, д. Покрыво ул. Магистральная д. 5	55.8733329772949 219, 36.3171005249023 438	Сельское поселение Воловоское	ИЖС (Площади общего пользования)	ТВО	Объемы и 0,75	1,5 2	Администрация Русского городского округа(ОБР), РУССКИЙ РО ООО(ВЫВ), СНТ	д. Покрыво, ул. Магистральная, ул. Мира	принимается за нормативный объем, вывозимый РО	7,99
520	4be4d66-4e18-4e4a-8f2-e91ea2c3be6d	г.о. Русский, д. Полуэктово	55.6167335510253 906, 36.2038726806640 55.6223106384277 344, 36.2104911804199 219	Сельское поселение Дороховское	ИЖС (Площади общего пользования)	РСО	РСО	2 1	РУССКИЙ РО	д. Полуэктово	принимается за нормативный объем, вывозимый РО	35,89
521	1b6555f-93e1-447b-a119-a55e27d626d	г.о. Русский, д. Полуэктово, д. 228, колхоза Фомичев А И	55.8920707702636 719, 55.8733329772949 219, 36.3171005249023 438	Сельское поселение Воловоское	Производство и коммерция	ТВО	Бушер 8, 8,00	1	РУССКИЙ РО ООО(ВЫВ), Фомичев А. И.(ВЫВ)	Фомичев А. И.	принимается за нормативный объем, вывозимый РО	8
522	29e6539-1666-4f06-b61f-6888609511	г.о. Русский, д. Полуэктово, д. 241 ИП Семёнова И Н	55.6170539855957 031, 36.2036209106445 317	Сельское поселение Дороховское	Производство и коммерция	ТВО	Евро 1.1 серый РО	1	Администрация Русского городского округа(ОБР), ИП Семёнова И.Н.(ВЫВ)	ИП Семёнова И. Н	принимается за нормативный объем, вывозимый РО	0,75
523	9bc1315d-75af-4978-a7f9-d684eeaf7bc3	г.о. Русский, д. Помолаво	55.8262710571289 062, 36.0915718078613 375, 36.5103416442871	Сельское поселение Ивановское	ИЖС (Площади общего пользования)	ТВО	Евро 1.1 серый РО	1	РУССКИЙ РО ООО(ВЫВ)	д. Помолаво	принимается за нормативный объем, вывозимый РО	4,4
524	683860d6-e451-40c4-89b7-e63448ab515b	г.о. Русский, д. Поречье	55.6196136474609 375, 36.5103416442871	Сельское поселение Колобавинское	ИЖС (Площади общего пользования)	ТВО	Евро 1.1	1,1 1	Марианна Юлия Александровна(ОБР), РУССКИЙ РО	д. Поречье (д.1-д.42)Марианна Юлия Александровна АО «ДИКСИ Юг»	принимается за нормативный объем, вывозимый РО	10,89
525	09ba6fd9-a844-43b9-9063-65888a6c14c	г.о. Русский, д. Поречье, д. 25 (Дикси 90239)	55.6210174560546 875, 36.5109596252441 75, 36.5064582824707 031	Сельское поселение Колобавинское	Производство и коммерция	ТВО	Бак 120 д.	0,24 2	Администрация Русского городского округа(ОБР), АО	д. Поречье (с.д.1 по д.35)	принимается за нормативный объем, вывозимый РО	7,42
526	e0d11d04-8884-4065-8e4b-f6c26abef98	г.о. Русский, д. Поречье, д. 29	55.6216735839843 75, 36.5064582824707 031	Сельское поселение Колобавинское	МКД	КМД	Бушер 8 РО	13,3 1	РУССКИЙ РО ООО(ВЫВ)	д. Поречье (с.д.1 по д.35)	принимается за нормативный объем, вывозимый РО	21,84
527	090259eb-4306-41b5-ac69-b1d37b4d29e6	г.о. Русский, д. Поречье, д. 31/1	55.6266860961914 062, 36.5067710876464 844	Сельское поселение Колобавинское	Производство и коммерция	ТВО	Евро 1.1 серый РО	1	Администрация Русского городского округа(ОБР), РОСТЕЛЕКОМ	Русское ОРХ МООИР/РОСТЕЛЕКО М ПАО	принимается за нормативный объем, вывозимый РО	0,65
528	24641d87-a56d-4e79-4f73-1a65e26af62a	г.о. Русский, д. Поречье, д. 43	55.6217242485351 562, 36.5126457214355 660	Сельское поселение Колобавинское	Производство и коммерция	ТВО	Евро 1.1 серый РО	1,10	Администрация Русского городского округа(ОБР), ИП	ИП Аракелянц Д. А.	принимается за нормативный объем, вывозимый РО	1,5
529	7117825-d610-4040-98b3-a8d6e34299b1	г.о. Русский, д. Поречье, д. 85	55.6200523376464 844, 36.5076065063476	Сельское поселение Колобавинское	Производство и коммерция	ТВО	Евро 1.1 серый РО	2,2 2	Администрация Русского городского округа(ОБР), ООО	ПАО «Сбербанк России»ООО «ЗАПРУЗНАБ»	принимается за нормативный объем, вывозимый РО	0,07
530	0d887310-e635-4dce-8a3d-df4d944a313f	г.о. Русский, д. Поречье, СНТ Сооснов бор	55.6171722412109 375, 36.5328865051269	Сельское поселение Колобавинское	Садовые товарищества	ТВО	Евро 1.1 серый РО	4,4 4	РУССКИЙ РО ООО(ВЫВ), СНТ «СОСНОВЫЙ БОР»	СНТ «СОСНОВЫЙ БОР»	64 чел.	3,8
531	5e81570f-e674-4eac-9d28-e99576552e	г.о. Русский, д. Помолаво	55.8219375610351 562, 36.0214538574218	Сельское поселение Ивановское	ИЖС (Площади общего пользования)	ТВО	Евро 1.1 серый РО	1	РУССКИЙ РО ООО(ВЫВ)	д. Помолаво	принимается за нормативный объем, вывозимый РО	8,62

532	092с666-5с5с-4514-9444-7а5d287d171	г.о. Рузский, д. Пуши СНТ Иволгово	55 9000663757324 219; 36.2409858703613 281	Сельское поселение Волховское	Сладкие товарищества	ТВО	Объёмный и 0,75	1,5,2	Администрация Русского городского округа(ОБР), РУЗСКИЙ РО ООО(ВЫВ), РУЗСКИЙ РО ООО(ОБР), СНТ	СНТ "Иволгово"	37 чел	2,2
533	са1d961-6ссс-44сб-9476-5f7b82526а	г.о. Рузский, д. Равитино	55 7269728088778 906; 36.1386489868164 062	Сельское поселение Иволжское	ИЖС (Площадки общего пользования)	ТВО	Бункер 8, 8,00	1	Администрация Русского городского округа(ОБР), РУЗСКИЙ РО ООО(ВЫВ), РУЗСКИЙ РО ООО(ОБР), СНТ	д. Равитино	принимается за нормативный объем, вывозный РО	14,69
534	а1396а8а-2677-4453-991f-8498d76a6130	г.о. Рузский, д. Равитино, СНТ "Высотинка"	55 7239990234375; 36.1597023010253	Сельское поселение Волховское	Сладкие товарищества	ТВО	Объёмный и 0,75	1,5,2	Администрация Русского городского округа(ОБР), РУЗСКИЙ РО ООО(ВЫВ), РУЗСКИЙ РО ООО(ОБР), СНТ	СНТ "Высотинка"	100 чел	6
535	854а6а1-3020-4649-а048-4463d77088с3	г.о. Рузский, д. Ровиница на 34 км а/д А-108 ООО ЕТС	55 7835540771484 375; 36.2752113342285 156	Сельское поселение Волховское	Производство и коммерция	ТВО	Объёмный и 0,75	3,4	ЕТС ООО(ВЫВ), РУЗСКИЙ РО ООО(ВЫВ)	ООО ЕТС	принимается за нормативный объем, вывозный РО	4,4
536	462аd57-14с0-4562-ас1f-3с824с1d466а	г.о. Рузский, д. Румянцево	55 6934776306152 344; 36.2232856750488	Сельское поселение Старорусское	ИЖС (Площадки общего пользования)	ТВО	Евро 1,1, 1,10	1	Администрация Русского городского округа(ОБР), РУЗСКИЙ РО ООО(ВЫВ)	д. Румянцево	принимается за нормативный объем, вывозный РО	14,53
537	998d7d65-ес87-4f58-а34с-128fс40с11с	г.о. Рузский, д. Рудаво	55 8162078857421 875; 36.0965919494628	Сельское поселение Иволжское	ИЖС (Площадки общего пользования)	ТВО	Евро 1,1, 1,10	1	Администрация Русского городского округа(ОБР), РУЗСКИЙ РО ООО(ВЫВ)	д. Рудаво	принимается за нормативный объем, вывозный РО	5,4
538	с92а2а-а03а-4963-а38с-с2d986d9991	г.о. Рузский, д. Рыбушино	55 7418708801269 531; 36.1373332130073	Сельское поселение Старорусское	ИЖС (Площадки общего пользования)	ТВО	Евро 1,1, 1,10	1	Администрация Русского городского округа(ОБР), РУЗСКИЙ РО ООО(ВЫВ)	д. Рыбушино	принимается за нормативный объем, вывозный РО	7,45
539	1d6179с2-65сd-4d69-90сс-6f0d8d2b603	г.о. Рузский, д. Рабцево	55 7590522766113 281; 35 9506874084472 656	Сельское поселение Иволжское	ИЖС (Площадки общего пользования)	ТВО	Евро 1,1, 1,10	1	Администрация Русского городского округа(ОБР), РУЗСКИЙ РО ООО(ВЫВ)	д. Рабцево	принимается за нормативный объем, вывозный РО	6,09
540	d32с5ас2-7bс9-473с-асс5-0d313d925224	г.о. Рузский, д. Самошеино СНТ "Микроклимат"	55 874267578125; 36.1824188232421 875	Сельское поселение Волховское	Сладкие товарищества	ТВО	Объёмный и 0,75	1,5,2	Администрация Русского городского округа(ОБР), РУЗСКИЙ РО ООО(ВЫВ), РУЗСКИЙ РО ООО(ОБР), СНТ	СНТ "Микроклимат"	25 чел	1,5
541	83с6с90-4с0с-47сс-8316-а5202а3386с	г.о. Рузский, д. Семейково 2	55 8706398010253 906; 36.4443817138671 875	Сельское поселение Волховское	ИЖС (Площадки общего пользования)	ТВО	Евро 1,1, 1,10	3,3,3	Администрация Русского городского округа(ОБР), РУЗСКИЙ РО ООО(ВЫВ)	г.о. Рузский, д. Семейково	принимается за нормативный объем, вывозный РО	4,56
542	005а6с2-59d1-479а-ааb5-15629с331d5а	г.о. Рузский, д. Смирново	55 9295959472656 25; 36.373046875 875	Сельское поселение Волховское	ИЖС (Площадки общего пользования)	ТВО	Бункер 8, 8,00	1	Администрация Русского городского округа(ОБР), РУЗСКИЙ РО ООО(ВЫВ)	д. Смирново	принимается за нормативный объем, вывозный РО	19,93
543	5аb9b1a8-3b3с-404с-9d89-66с05d7848сс	г.о. Рузский, д. Сомино	55 6070938110351 562; 36.573809d287681	Сельское поселение Волховское	ИЖС (Площадки общего пользования)	ТВО	Евро 1,1, 1,10	1,1,1	Администрация Русского городского округа(ОБР), РУЗСКИЙ РО ООО(ВЫВ)	д. Сомино	принимается за нормативный объем, вывозный РО	48,54
544	б208аff-43а0-413с-87сб-с773а81672f2	г.о. Рузский, д. Сорочинско	55 7357597351074 219; 35 97513с5661673	Сельское поселение Иволжское	ИЖС (Площадки общего пользования)	ТВО	Евро 1,1, 1,10	1	Администрация Русского городского округа(ОБР), РУЗСКИЙ РО ООО(ВЫВ)	д. Сорочинско	принимается за нормативный объем, вывозный РО	5,67
545	ba68ba9-6e79-4b2а-8сe5-6b62a8a6b06	г.о. Рузский, д. Старая Руза, Дом Учителя, д.1	55 6471633911132 812; 36.3152542114257 817	Сельское поселение Старорусское	МКД	ТВО	Евро 1,1, 1,10	2,2,2	Администрация Русского городского округа(ОБР), РУЗСКИЙ РО ООО(ВЫВ)	г.о. Рузский, д. Старая Руза, Дом Учителя, д.1	принимается за нормативный объем, вывозный РО	9,05
546	с9d2d8b-712f-4589-b8ba-02621d95416	г.о. Рузский, д. Старая Руза, ДСОК Энергия	55 6460075378417 969; 36.3463478088378	Сельское поселение Старорусское	Производство и коммерция	ТВО	Евро 1,1, 1,10	4,4,4	Администрация Русского городского округа(ОБР), ООО	ООО "Путешественник"	принимается за нормативный объем, вывозный РО	30
547	58b6с57с16с0-42с4-601f-70aсd8b6b46	г.о. Рузский, д. Старая Руза, ДТК	55 6412963867187 5; 36.3170700073242 188	Сельское поселение Старорусское	Производство и коммерция	ТВО	Евро 1,1, 1,10	3,3,3	Администрация Русского городского округа(ОБР), ДТК «РУЗА» - АНО(У(В)В); Администрация Русского городского округа(ОБР), ООО	ДТК «РУЗА» - АНО	принимается за нормативный объем, вывозный РО	1
548	5с264a81-9аас-48fd-9ссс-9a693f0e1ed	г.о. Рузский, д. Старая Руза, ИП Валеев Руслан Абрамович(ВЫВ)	55 6501235961914 062; 36.3292160034179 688	Сельское поселение Старорусское	Производство и коммерция	ТВО	Евро 1,1, 1,10	1	ИП Валеев Руслан Абрамович(ВЫВ), РУЗСКИЙ РО ООО(ВЫВ)	ИП Валеев Р.А	принимается за нормативный объем, вывозный РО	1,1

549	759b55a8-4145-427e-b666-4737c3a16f6f	г.о Рузский, д. Старая Руза, Нестеровское лесничество, д. 11	55 6449050903320 312. 36.3224678039550	Сельское поселение Старорусское	Производство и коммерция	ТВО	Евро 1 I серий РО	1, 1, 10	1	Администрация Русского городского округа (ОБР), ИП Я. М.	ИП Гаммамаев Я. М.	принимается за нормативный объем, вывозимый РО	1,1
550	af6e513-8af-4ebf-8e80-127086528035	г.о Рузский, д. Старая Руза Санаторий Дорохово	55 6473159790039 062. 36.3071212768554 688	Сельское поселение Старорусское	Производство и коммерция	ТВО	Евро 1 I серий РО	2, 2, 2	2, 2, 2	Администрация Русского городского округа (ОБР), ООО «Дельта»	МБДОУ «Детский сад №15»	принимается за нормативный объем, вывозимый РО	105,85
551	37e527d-1076-4315-b68c-a2d2771468e8	г.о Рузский, д. Старая Руза СНТ «Природа»	55 6482772827148 438. 36.3645057678222 656	Сельское поселение Старорусское	Садовые товарищества	ТВО	Евро 1 I серий РО	2, 2, 2	2, 2, 2	Администрация Русского городского округа (ОБР), РУССКИЙ РО ООО(ВЫВ), РУССКИЙ РО ООО(ОБР),	СНТ «Природа»	53 чел.	3,2
552	3d8323bf-1505-4269-9974-6b37a95cf31d	г.о Рузский, д. Старая Руза, Старорусская средняя общеобразовательная школа	55 64859977172851 562. 36.3130187988281 25	Сельское поселение Старорусское	Объекты социальной инфраструктуры, администрации	ТВО	Евро 1 I серий РО	2, 2, 2	2, 2, 2	МБОУ «Старорусская средняя общеобразовательная школа с углубленным изучением отдельных предметов» (ВЫВ), РУССКИЙ РО	МБОУ «Старорусская средняя общеобразовательная школа с углубленным изучением отдельных предметов»	принимается за нормативный объем, вывозимый РО	25,6
553	ab46c231-39c0-477c-b15f-d1a23158384e	г.о Рузский, д. Старая Руза ул. Дом творчества ВТО, 14	55 63733367309370 312. 36.31007000378417 969	Сельское поселение Старорусское	МКД	ТВО	Евро 1 I серий РО	3, 3, 3	3, 3, 3	МБУ «УК РГО» (ОБР), РУССКИЙ РО ООО(ВЫВ), РУССКИЙ РО ООО(ОБР)	ул.Илиа Дом творчества ВТО, деревня Старая Руза, Рузский Московской область	принимается за нормативный объем, вывозимый РО	14,02
554	2b3310a09-131e-4b1e-ae03-e3153059d610	г.о Рузский, д. Старая Руза ул. Курорт Дорохово (возле детского сада)	55 647205527832 031. 36.31117065429687 5	Сельское поселение Старорусское	Объекты социальной инфраструктуры, администрации	ТВО	Евро 1 I серий РО	6, 6, 6	6, 6, 6	Администрация Русского городского округа (ОБР), МБДОУ «Детский сад №15» (ОБР), МБУ «УК РГО» (ОБР), ООО УК «Комфорт»	МБДОУ «Детский сад №15»	принимается за нормативный объем, вывозимый РО	4,4
555	70b3ca6b-0d51-44de-811f-9f244e24e3a3	г.о Рузский, д. Старая Руза ул. Цветочная, 14	55 6519660949707 031. 36.3214874267578 125	Сельское поселение Старорусское	Производство и коммерция	ТВО	Евро 1 I серий РО	1, 1, 10	1	Администрация Русского городского округа (ОБР), ИП Долгушина Никита Владимирович	ИП Долгушина Никита Владимирович	принимается за нормативный объем, вывозимый РО	1,1
556	4f0880e1-58e0-40bb-9ea1-671244948d39	г.о Рузский, д. Старая Руза ул. Цветочная д. 38	55 6511154174804 688. 36.3269119262695	Сельское поселение Старорусское	ИЖС (Площадки общего пользования)	ТВО	Евро 1 I серий РО	3, 3, 3	3, 3, 3	РУССКИЙ РО ООО(ВЫВ)	Цветочная ул.Илиа, деревня Старая Руза, Рузский	принимается за нормативный объем, вывозимый РО	6,5
557	6e02e35b-4e1e-4d68-a015-e75ff7a5831	г.о Рузский, д. Старо Дороховское поселение	55 5731086730957 031. 36.3341827392578	Сельское поселение Дороховское	ИЖС (Площадки общего пользования)	РСО ТВО	Евро 1 I серий РО	3, 1, 2	3, 1, 2	РУССКИЙ РО ООО(ВЫВ)	деревня Старо, Рузский городской округ, Московская область	принимается за нормативный объем, вывозимый РО	16,2
558	cd831e64-26c6-414c-ba68-7632485c6b9a	г.о Рузский, д. Старониколовское	55 6216926574707 031. 36.26630400161132	Сельское поселение Дороховское	ИЖС (Площадки общего пользования)	РСО ТВО	Евро 1 I серий РО	2, 1	2, 1	Администрация Русского городского округа (ОБР), МБУК «Старониколовский д.г.о»	МБУК РГО МО «ЦКС» ОАО «АПК «Старониколовский» д.г.о»	принимается за нормативный объем, вывозимый РО	2,2
559	9a899db4-4ava-40f1-bb5a-535992985c89	г.о Рузский, д. Старониколовское, д. 193	55 6185874938964 844. 36.362528900121	Сельское поселение Старорусское	Производство и коммерция	ТВО	Бушер 8, 8, 00	1	1	Администрация Русского городского округа (ОБР), ООО «Старониколовское лесничество» д.г.о»	ООО «Старониколовское лесничество» д.г.о»	принимается за нормативный объем, вывозимый РО	1,3
560	9c208310-b4ed-4739-bb5b-2cb134749466	г.о Рузский, д. Старониколовское	55 4548759460449 219. 36.3631439208984	Сельское поселение Старорусское	ИЖС (Площадки общего пользования)	РСО ТВО	Евро 1 I серий РО	2, 1	2, 1	Администрация Русского городского округа (ОБР), РУССКИЙ РО ООО(ВЫВ)	деревня Старониколовское, Рузский городской округ	принимается за нормативный объем, вывозимый РО	7,07
561	b2e47e90-48e-44fe-bf93-4f0838953e4e	г.о Рузский, д. Строганка	55 4797515869148 625. 36.3801803588867	Сельское поселение Дороховское	ИЖС (Площадки общего пользования)	РСО ТВО	Евро 1 I серий РО	2	2	РУССКИЙ РО ООО(ВЫВ)	деревня Строганка, Рузский городской округ, Московская	принимается за нормативный объем, вывозимый РО	5,52
562	84c66d22-b884-44aa-92c7-045e6e037f28	г.о Рузский, д. Сумароково, СНТ Меркурий	55 7815170288085 938. 35.9147109985351 562	Сельское поселение Ивановское	Садовые товарищества	ТВО	Обычные и 0,75	2, 25, 3	2, 25, 3	Администрация Русского городского округа (ОБР), РУССКИЙ РО ООО(ВЫВ), РУССКИЙ РО ООО(ОБР), СНТ	СНТ «Меркурий»	200 чел.	12

563	894ПТБ-1404-1144-адд-48ае75592	г.о. Рузский, д. Сухарево	55.5842437744140 625; 36.4320297241210	Сельское поселение Старорусское	ИЖС (Площадь общего пользования)	ТВО	Евро 1.1 серий РО	1,10	1	РУССКИЙ РО ООО(ВЫВ)	Администрация Русского городского округа СНТ Долнина	лесная Сузарено, Рузский городской округ, Московская обл.	принимается за нормативный объем, вывозный РО	22,48
564	20сб2еа1-1588-42б-а6f-421d51d34b8	г.о. Рузский, д. Сухарево СНТ Долнина	55.5766029357910 156; 36.4192886352539	Сельское поселение Старорусское	Садовые товарищества	ТВО	Евро 1.1 серий РО	3,33	3,33	РУССКИЙ РО ООО(ВЫВ), СНТ "Долнина"(ВЫВ)	СНТ Долнина	147 чел.	8,8	
565	а6с1b78-35fb-447a-9f6e-9e6090d9b2d	г.о. Рузский, д. Сетьково, д. 28	55.6954879760742 188; 36.1536750793457 031	Сельское поселение Старорусское	Производство и коммерция	ТВО	Евро 1.1 серий РО	1,10	1	Администрация Русского городского округа(ОВР), АО "Жилсервис"(ВЫВ), РУССКИЙ РО ООО(ВЫВ), РУССКИЙ РО	АО "Жилсервис"	принимается за нормативный объем, вывозный РО	1,1	
566	5d5c2219-е659-44ba-82af-958a90504223	г.о. Рузский, д. Сетьково, д. 49	55.6985833435058 594; 36.1543502807617 188	Сельское поселение Старорусское	Производство и коммерция	ТВО	Евро 1.1 серий РО	1,10	1	Администрация Русского городского округа(ОВР), АО "Жилсервис"(ВЫВ), РУССКИЙ РО ООО(ВЫВ), РУССКИЙ РО	АО "Жилсервис"	принимается за нормативный объем, вывозный РО	1,1	
567	4e6922d-9431-4f01-a305-8c2ea85c740b	г.о. Рузский, д. Сетьково, ул. Микрорайон д. 24	55.6980094009667 969; 36.1521453857421 875	Сельское поселение Старорусское	ИЖС (Подомовой сбор)	ТВО	Бак 60 л.	0,06	1	РУССКИЙ РО ООО(ВЫВ), Харамов Николай Иванович(ВЫВ)	частное лицо	100 м2	0,24	
568	819b67f-3777-4308-a0bc-5aee1062188f	г.о. Рузский, д. Сетьково, ул. Микрорайон д. 28а	55.6969871520996 094; 36.1506080627441 406	Сельское поселение Старорусское	ИЖС (Подомовой сбор)	ТВО	Бак 60 л.	0,06	1	Басова Нина Васильевна(ВЫВ), РУССКИЙ РО ООО(ВЫВ)	частное лицо	100 м2	0,24	
569	6032d282-7035-49e2-9746-d2870e6b045	г.о. Рузский, д. Сетьково, ул. Микрорайон д. 302	55.7014389038085 938; 36.1547317504882 812	Сельское поселение Старорусское	ИЖС (Подомовой сбор)	ТВО	Бак 60 л.	0,06	1	Коплин Анатолий Николаевич(ВЫВ), РУССКИЙ РО ООО(ВЫВ)	частное лицо	100 м2	0,24	
570	0f7b51e6-859d-4d60-93c7-f08184546af9	г.о. Рузский, д. Сетьково, ул. Микрорайон д. 35	55.6972351074218 75; 36.1505851745605 469	Сельское поселение Старорусское	ИЖС (Подомовой сбор)	ТВО	Бак 60 л.	0,06	1	РУССКИЙ РО ООО(ВЫВ), Халибекова Пагмаг Магомедсаналовна(ВЫВ)	частное лицо	100 м2	0,24	
571	376590b6-d66f-4228-8591-e6dfb10c316a	г.о. Рузский, д. Сетьково, ул. Микрорайон д. 36	55.6973762512207 031; 36.1506118774414 062	Сельское поселение Старорусское	ИЖС (Подомовой сбор)	ТВО	Бак 60 л.	0,06	1	Белозерова Анастасия Севостьяновна(ВЫВ), РУССКИЙ РО ООО(ВЫВ)	частное лицо	100 м2	0,24	
572	1407615-6f1-40e0-95cb-df0b72f5136	г.о. Рузский, д. Сетьково, ул. Микрорайон д. 37	55.6974334716796 875; 36.1507987976074 219	Сельское поселение Старорусское	ИЖС (Подомовой сбор)	ТВО	Бак 60 л.	0,06	1	Нестеркина Ирина Викторовна(ВЫВ), РУССКИЙ РО ООО(ВЫВ)	частное лицо	100 м2	0,24	
573	87fbc9f-d8d4-47f6-9b42-0e76c5068d9	г.о. Рузский, д. Сетьково, ул. Микрорайон, д.39	55.6980094090967 969; 36.1515121459960 938	Сельское поселение Старорусское	ИЖС (Подомовой сбор)	ТВО	Бак 60 л.	0,06	1	Гончаров Виталий Николаевич(ВЫВ), РУССКИЙ РО ООО(ВЫВ)	частное лицо	100 м2	0,24	
574	40760f83-13e4-4b56-954f-8e13a574c5f6	г.о. Рузский, д. Сетьково, ул. Микрорайон д. 46	55.6988487243652 344; 36.1505966186523 438	Сельское поселение Старорусское	ИЖС (Подомовой сбор)	ТВО	Бак 60 л.	0,06	1	Голубина Юлия Евгеньевна(ВЫВ), РУССКИЙ РО ООО(ВЫВ)	частное лицо	100 м2	0,24	
575	de73e0b0-e054-4ed4-8350-df73c316da7a	г.о. Рузский, д. Сетьково, ул. Микрорайон д. 50	55.6978340148925 781; 36.1490402221679 688	Сельское поселение Старорусское	ИЖС (Подомовой сбор)	ТВО	Бак 60 л.	0,06	1	РУССКИЙ РО ООО(ВЫВ), Щербани Александр Васильевич(ВЫВ)	частное лицо	100 м2	0,24	

576	15-9232-bd04-446f-a882-0a5b272cc	г.о Рузский, д. Сытьково, ул. Микрорайон, д. 61	55 6984634399414 062, 36.1492538452148 438	ИЖС (Подомовой сбор)	ТБО	Бак 60 л. 0,06	1	РУЗСКИЙ РО ООХ(ВЫВ), Шалкин Василий Николасвич(ВЫВ)	частное лицо	100 м2	0,24
577	8e5988f0-3511-4b4e-81ac-e69b46b69643	г.о Рузский, д. Сытьково, ул. Микрорайон д. 62	55 6982154846191 406, 36.1489105224609 375	ИЖС (Подомовой сбор)	ТБО	Бак 60 л. 0,06	1	РУЗСКИЙ РО ООХ(ВЫВ), Цаньба Елена Васильевна(ВЫВ)	частное лицо	100 м2	0,24
578	68f5949-6e4b-419f-9f81-f9123f567e47	г.о Рузский, д. Сытьково, ул. Микрорайон д. 62а	55 6981010437011 719, 36.1485519409179 688	ИЖС (Подомовой сбор)	ТБО	Бак 60 л. 0,06	1	Глопочина Надежда Александровна(ВЫВ); РУЗСКИЙ РО ООХ(ВЫВ)	частное лицо	100 м2	0,24
579	621707e5-eeee-4f05-b408-e49a0c1f687	г.о Рузский, д. Сытьково, ул. Микрорайон д. 63	55 6978378295898 438, 36.1482849121093 75	ИЖС (Подомовой сбор)	ТБО	Бак 60 л. 0,06	1	Белуца Валентина Савельевна(ВЫВ), РУЗСКИЙ РО ООХ(ВЫВ)	частное лицо	100 м2	0,24
580	0aee49b7-4156-4bd5-a2b6-f971c27b4766	г.о Рузский, д. Сытьково, ул. Микрорайон д. 64	55 6975746154785 156, 36.1479225158691 406	ИЖС (Подомовой сбор)	ТБО	Бак 60 л. 0,06	1	РУЗСКИЙ РО ООХ(ВЫВ), Сурков Алексей Александрович(ВЫВ)	частное лицо	100 м2	0,24
581	6e02e796-3a45-4af5-827b-b3bd464ae458	г.о Рузский, д. Сытьково, ул. Микрорайон д. 65	55 6973419189453 125, 36.1475257873535	ИЖС (Подомовой сбор)	ТБО	Бак 60 л. 0,06	1	РУЗСКИЙ РО ООХ(ВЫВ), Суркова Галина Ивановна(ВЫВ)	частное лицо	100 м2	0,24
582	9d3371f8-c4db-4d1b-42be-611f131d1f5a	г.о Рузский, д. Сытьково, ул. Буденовец	55 9826316833496 094, 55 7374114990234 375, 36.2216911315917	Садовые товарищества	ТБО	Обычный и 0,75	1,5,2	РУЗСКИЙ РО ООХ(ВЫВ), СНТ Ивановна(ВЫВ)	СНТ Буденовец	37 чел	2,2
583	f35d7207-572a-4a8b-bb7b-b64a2a2c0c	г.о Рузский, д. Таблово	55 7343254089355 469, 36.2237205505371 094	Производство и коммерция	ТБО	Бункер 8, 8,00	1	ООО "Таблово", РУЗСКИЙ РО	ООО "Таблово"	принимается за нормативный объем, вывозный РО	1,3
584	97444e65-25ee-4068-8f18-3d9c9917e81a	г.о Рузский, д. Таблово, д. № 17	55 7343254089355 469, 36.2237205505371 094	ИЖС (Площадки общего пользования)	ТБО	Обычный и 0,75	1	РУЗСКИЙ РО ООХ(ВЫВ)	Администрация Рузского городского округа	принимается за нормативный объем, вывозный РО	10,56
585	2d377a4a-4bd4-4e95-9ec3-d0607246c6cb	г.о Рузский, д. Таблово	55 4074859619140 625, 36.2612876892089 844	ИЖС (Площадки общего пользования)	РСО	РСО	2,1	РУЗСКИЙ РО	Администрация Рузского городского округа	принимается за нормативный объем, вывозный РО	10,13
586	92a647b9-3b6c-44db-bd6f-e7a6c2f48bbf	г.о Рузский, д. Тимофеево (присоединяется д. Орлоково)	55 6283607482910 156, 36.2713890075683 504	ИЖС (Площадки общего пользования)	РСО	сетка РО	3,1	РУЗСКИЙ РО ООХ(ВЫВ)	Администрация Рузского городского округа	принимается за нормативный объем, вывозный РО	18,82
587	ba7e66da-4fba-48cf-b372-7fe496709e	г.о Рузский, д. Тишино	55 6591148376464 844, 36.170196532031 312, 55 4909591674804 688, 36.1992014912109 375	ИЖС (Площадки общего пользования)	ТБО	Евро 11 серый РО	1	МБУК РО «Централизованная библиотечная организация» РУЗСКИЙ РО ООХ(ВЫВ)	Администрация Рузского городского округа	принимается за нормативный объем, вывозный РО	30,21
588	e06e5e1a-af6b-41d7-86ec-4067684e44e5	г.о Рузский, д. Товарково	55 6132888793945 312, 36.1992014912109 375	ИЖС (Площадки общего пользования)	РСО	сетка РО	2,1	Администрация Рузского городского округа	Администрация Рузского городского округа	принимается за нормативный объем, вывозный РО	16,53
589	cb20c096-5918-45e6-925a-25749f61ee80	г.о Рузский, д. Товарково, д. 5	55 6144638061523 438, 36.1957130432128	Производство и коммерция	ТБО	Евро 11, 1,10	1	Администрация Рузского городского округа(ОБР), ИП	ИП Кузьминчев А.С	принимается за нормативный объем, вывозный РО	1,1
590	4b6a4c92-9d8d-4413-8998-cbe4070485eb	г.о Рузский, д. Усадково д. 25	55 4909591674804 688, 36.3620681762695	ИЖС (Площадки общего пользования)	ТБО	Евро 11 серый РО	2,2,2	РУЗСКИЙ РО ООХ(ВЫВ)	Администрация Рузского городского округа	принимается за нормативный объем, вывозный РО	11,05
591	871dbb95-52b2-4501-8d76-464800b873d3	г.о Рузский, д. Усадково, д. 43 ООО "НЕВИС"	55 4909133911132 812, 36.3571929931640	Производство и коммерция	ТБО	Евро 1, 1	3,3	Администрация Рузского городского округа(ОБР), ООО	ООО "НЕВИС"	принимается за нормативный объем, вывозный РО	9,9

592	247218e-4607-430f-b520-7a297525d368	г.о Рузский, д. Усадово, СНТ Связист	55.4963111877441406; 36.3689384460449219	Сельское поселение Дороховское	Садовые товарищества	ТВО	Евро 1.1 серый РО	2,2 2	Администрация Русского городского округа (ОБР), РУЗСКИЙ РО ООО(ВЫВ), РУЗСКИЙ РО ООО(ОБР), СНТ РУЗ-3 ТСН(ВМВ), РУЗСКИЙ РО ООО(ВЫВ)	СНТ Связист	37 чел.	2,2
593	689b0334-859b-4893-ab1d-689b19fa5466	г.о Рузский, д. Усадово ТСН "Руз-3"	55.4901657104492188; 36.3506088256835938	Сельское поселение Дороховское	Садовые товарищества	ТВО	Евро 1.1 серый РО	1,1 0	Администрация Русского городского округа (ОБР), РУЗСКИЙ РО ООО(ВЫВ), РУЗСКИЙ РО ООО(ОБР), СНТ РУЗСКИЙ РО ООО(ВЫВ)	СНТ Связист	37 чел.	2,2
594	b1f67a3-e6bd-4d7d-ab4e-907793b9fa31	г.о Рузский, д. Успенское СНТ МВД СССР "Руское-2"	55.9804763793945312; 55.9730072021484	Сельское поселение Сельское	Садовые товарищества	ТВО	Обычные я 0,75	2,25 3	Администрация Русского городского округа (ОБР), РУЗСКИЙ РО ООО(ВЫВ), СНТ РУЗСКИЙ РО ООО(ВЫВ), СНТ РУЗСКИЙ РО ООО(ВЫВ)	СНТ МВД СССР "Руское-2", СНТ "Стекло"	38 чел.	2,25
595	4971490e-bd7-4235-9695-488e626740	г.о Рузский, д. Успенское СНТ Успенское	55.97306404418945312; 55.6413230895996094	Сельское поселение Сельское	Садовые товарищества ИЖС (Площадки общего пользования)	ТВО	Обычные я 0,75	1,1 1	Администрация Русского городского округа (ОБР), РУЗСКИЙ РО ООО(ВЫВ), СНТ РУЗСКИЙ РО ООО(ВЫВ)	СНТ Успенское	100 чел.	6
597	674b5c54-7986-4449-9d10-15002b6d10be	г.о Рузский, д. Устье	36.3053169250488	Старорусское поселение Старорусское	МКД	ТВО	Евро 1.1	8,00	ООО «РеАл-Сервис» УК(ВЫВ), ООО «РеАл-Сервис» УК(ОБР), РУЗСКИЙ РО Администрация Русского городского округа	г.о Рузский, д. Устье, д 2	принимается за нормативный объем, вывозимый РО	19,05
598	27c6ea57-991a-4ab6-9c8d-7490224a482c	г.о Рузский, д. Устье, д. 2	55.6344032287597656; 36.3071250915527444	Сельское поселение Старорусское	Производство и коммерция	ТВО	Бушер 8 РО	1,1 0	ООО «РеАл-Сервис» УК(ВЫВ), ООО «РеАл-Сервис» УК(ОБР), РУЗСКИЙ РО Администрация Русского городского округа	Басальго Ольга Львовна	принимается за нормативный объем, вывозимый РО	42,66
599	6281199b-2709-482c-be87-7a31a4a2c2c0	г.о Рузский, д. Устье, д. 72	55.632293701171875; 36.3071250915527444	Сельское поселение Старорусское	Производство и коммерция	ТВО	Евро 1.1 серый РО	8,00	ЗАО Дом отдыха "Руза"	ЗАО Дом отдыха "Руза"	принимается за нормативный объем, вывозимый РО	24
600	76699985-d8b2-475c-8d42-890579ff2a2c	г.о Рузский, д. Устье ЗАО Дом отдыха "Руза"	55.631805419921875; 36.3044738769531	Сельское поселение Старорусское	Объекты социальной инфраструктуры, администрации	ТВО	Евро 1.1 серый РО	9,9 9	Администрация Русского городского округа (ОБР), РУЗСКИЙ РО ООО(ВЫВ)	ФПКУ «Русский Центр обеспечения управления МЧС в г.о. Рузский, д. Фелчино	принимается за нормативный объем, вывозимый РО	26
601	125e800c-2f6e-4f8f-9046-e1f6e8c84b5a6	г.о Рузский, д. Устье (МЧС)	55.837646484375; 36.1022989196777	Сельское поселение Волковское	ИЖС (Площадки общего пользования)	ТВО	Евро 1.1 серый РО	2,2	2 РУЗСКИЙ РО ООО(ВЫВ)	Администрация Русского городского округа	принимается за нормативный объем, вывозимый РО	5,72
602	423a1d4d-bf8c-4b11-8b4d-4876169b499a	г.о Рузский, д. Фелчино	55.83837890625; 36.34629440330761719	Сельское поселение Волковское	ИЖС (Площадки общего пользования)	ТВО	Евро 1.1 серый РО	1,1 0	Администрация Русского городского округа (ОБР), РУЗСКИЙ РО ООО(ВЫВ)	г.о Рузский, д. Фелчино	принимается за нормативный объем, вывозимый РО	3,69
603	96437a96-0468-481c-8639-c2c5b5f3058	г.о Рузский, д. Фелчино	55.837646484375; 36.1022989196777	Сельское поселение Ивановское	МКД	ТВО	Евро 1.1 серый РО	1,1 0	Администрация Русского городского округа (ОБР), РУЗСКИЙ РО ООО(ВЫВ)	г.о Рузский, д. Фелчино	принимается за нормативный объем, вывозимый РО	5,28
604	1b7ae5fb-d699-4be8-8998-8449872c9a0f	г.о Рузский, д. Хомьново	55.7638893127441406; 35.9812507629394	Сельское поселение Ивановское	ИЖС (Площадки общего пользования)	ТВО	Евро 1.1 серый РО	1,1 0	Администрация Русского городского округа (ОБР), РУЗСКИЙ РО ООО(ВЫВ)	лесовая д.1 деревня Хомьново, Рузский городской округ, Московская область	принимается за нормативный объем, вывозимый РО	36,67
605	f88ee79-725d-4316-9793-82838368573b	г.о Рузский, д. Хрушево	55.6207656860351562; 36.416717529296875	Сельское поселение Колобовник	ИЖС (Площадки общего пользования)	ТВО	Евро 1.1 серый РО	1,1 1	РУЗСКИЙ РО ООО(ВЫВ)	г.о Рузский, д. Хрушево	принимается за нормативный объем, вывозимый РО	13,64
606	4747b4df-53ef-4920-ab87-303a90a2bc56	г.о Рузский, д. Цаганово	55.7382240295410156; 36.0459327697753	Сельское поселение Ивановское	ИЖС (Площадки общего пользования)	ТВО	Евро 1.1 серый РО	1,1 0	РУЗСКИЙ РО ООО(ВЫВ)	лесовая Цаганово, Рузский городской округ, Московская область	принимается за нормативный объем, вывозимый РО	7,74
607	3eeeb0dd-2d3b-4714-ab6d-f6e71f1b4292	г.о Рузский, д. Чепасово	55.6333580017089844; 36.1962699890136	Сельское поселение Старорусское	ИЖС (Площадки общего пользования)	ТВО	Евро 1.1 серый РО	1,1 0	РУЗСКИЙ РО ООО(ВЫВ)	лесовая Чепасово, Рузский городской округ, Московская область	принимается за нормативный объем, вывозимый РО	16,84
608	88553f3f-4363-452c-974f-2cd8012a6c81	г.о Рузский, д. Шелковка д. 20	55.5382957458496094; 36.3572654724121	Сельское поселение Дороховское	ИЖС (Площадки общего пользования)	ТВО	Евро 1.1 серый РО	2 1	РУЗСКИЙ РО ООО(ВЫВ)	лесовая Шелковка д. 20, Рузский городской округ, Московская область	принимается за нормативный объем, вывозимый РО	0,49
609	808e1c38-f87-4263-bdb5-e66450514f30	г.о Рузский, д. Шелковка, д. 81	55.5313491821289062; 36.3347206115722656	Сельское поселение Дороховское	ИЖС (Площадки общего пользования)	РСО	РСО сетка РО	1	РУЗСКИЙ РО ООО(ВЫВ)	г.о Рузский, д. Шелковка, д. 81	принимается за нормативный объем, вывозимый РО	

610	1608664d-6d92-4d98-8cd9-45776dd4c59	г.о. Рузский, д. Шелковка, Мохайское ш., 102	55.5414123535156 25; 36.3668937683105 469	Сельское поселение Дороховское	Производство и коммерция	ТВО	Евро 1.1 серий РО	1, 10	1	РУЗСКИЙ РО ООО(ВЫВ), Шелпень Д. А.(ВЫВ)	Шелпень Д. А.	Шелпень Д. А.	принимается за нормативный объем, вывозный РО	1,1
611	427050a-6721-495d-a317-812c49d7a086	г.о. Рузский, д. Шелковка, СНТ "Ополие"	55.5426101684370 312; 36.2976951599121 094	Сельское поселение Дороховское	Садовые товарищества	ТВО	Евро 1.1 серий РО	4, 4	4, 4	Администрация Русского городского округа(ОБР), РУЗСКИЙ РО ООО(ВЫВ), РУЗСКИЙ РО ООО(ОБР), СНТ	СНТ "Ополие"	СНТ "Ополие"	73 чел.	4,4
612	81c4774a-cd16-408e-97d8-9d07f8%4e67	г.о. Рузский, д. Шелковка, СНТ "Турист" СНТ "Символ"	55.5375328063964 844; 36.3265762329101 562	Сельское поселение Дороховское	Садовые товарищества	ТВО	Евро 1.1 серий РО	2, 2	2, 2	Администрация Русского городского округа(ОБР), РУЗСКИЙ РО ООО(ВЫВ), РУЗСКИЙ РО ООО(ОБР), СНТ	СНТ "Символ"	СНТ "Символ"	37 чел.	2,2
613	a1132a18-91d5-446e-8bb7-21f6e079814	г.о. Рузский, д. Шелковка ул. Алюповская д.1А, "СТОРСИТИ"	55.5331573486328 125; 36.3653411865234 375	Сельское поселение Дороховское	Производство и коммерция	ТВО	Бункер 8	8,00	1	ООО "СТОРСИТИ"(ВЫВ), РУЗСКИЙ РО ООО(ВЫВ)	СТОРСИТИ	СТОРСИТИ	принимается за нормативный объем, вывозный РО	8
614	1d81164-6a7f-4211-8882-e7745d1a0792	г.о. Рузский, д. Шелковка, ул. Алаковская, д. 15	55.5377578735351 562; 36.3692626953125	Сельское поселение Дороховское	Производство и коммерция	ТВО	Евро 1.1 серий РО	1, 10	1	Администрация Русского городского округа(ОБР), ООО «МК «Эксперт»(ВЫВ), РУЗСКИЙ РО ООО(ВЫВ)	Бибченко Наталья Александровна	Бибченко Наталья Александровна	принимается за нормативный объем, вывозный РО	1,1
615	8c7989cb-89f8-47d2-6935-2154e62a1e7	г.о. Рузский, д. Шелковка ул. Дугача ул. 210 ООО «Многопрофильная компания «Эксперт»	55.5405082702636 719; 36.3549880981445 312	Сельское поселение Дороховское	Производство и коммерция	ТВО	Евро 1.1 серий РО	3, 3	3, 3	Администрация Русского городского округа(ОБР), ООО «МК «Эксперт»(ВЫВ), РУЗСКИЙ РО ООО(ВЫВ)	ООО "Многопрофильная компания "РЕС"(ООО "РЕС"ООО «МК «Эксперт»	ООО "Многопрофильная компания "РЕС"(ООО «МК «Эксперт»	принимается за нормативный объем, вывозный РО	29,7
616	4b48959a-a7f6-41a1-acc8-3b415c8c3def	г.о. Рузский, д. Шелковка, ул. Мира, д. 51	55.5326919555664 062; 36.3448066711425 781	Сельское поселение Дороховское	Производство и коммерция	КГМ	Бункер 8	8,00	1	Администрация Русского городского округа(ОБР), ООО «Мега-Строй»	ООО «Мега-Строй»	ООО «Мега-Строй»	принимается за нормативный объем, вывозный РО	8
617	ed17d17f-fe4d-452e-ba36-46521d0e9f	г.о. Рузский, д. Шелковка, ул. Мира, д. 97	55.5355644226074 219;	Сельское поселение Дороховское	Производство и коммерция	ТВО	Бункер 8	8,00	1	Администрация Русского городского округа(ОБР), ООО «Кип-Проект»	Шелпанов И. А.	Шелпанов И. А.	принимается за нормативный объем, вывозный РО	6
618	1e042ab-cb7b-45cc-9d9a-02975c8f1004	г.о. Рузский, д. Шелковка, ул. Мохайское ш. д. 23	55.5392875671386 719; 36.3564695712890 55.5394515991210 938; 36.3660278320312	Сельское поселение Дороховское	Производство и коммерция	ТВО	Евро 1.1 серий РО	4, 4	4, 4	Администрация Русского городского округа(ОБР), ООО «Кип-Проект»	ООО "Кип-Проект"	ООО "Кип-Проект"	принимается за нормативный объем, вывозный РО	17,6
619	e08613af-ed89-4a5b-ad2b-4b99e0b5a16	г.о. Рузский, д. Шелковка, ул. Первомайская, д. 29	55.5394515991210 938; 36.3660278320312	Сельское поселение Дороховское	МКД	ТВО	Евро 1.1 серий РО	3, 3	3, 3	Администрация Русского городского округа(ОБР), МКУ «ИТ-сервис»	Администрация Русского городского округа(ОБР), МКУ «ИТ-сервис»	Московская область, Рузский городской округ «ИТ-сервис»	принимается за нормативный объем, вывозный РО	4,13
620	aca29908-1cc7-4d01-b418-1d498773bc1d	г.о. Рузский, д. Шелковка, ул. Палача, д. 90	55.5386962890625; 55.5386962890625;	Сельское поселение Дороховское	Производство и коммерция	ТВО	Контейнер 0,24	0,24	1	Администрация Русского городского округа(ОБР), ООО «ИЖС "Площадь общего пользования»	ИП Долганова Екатерина	ИП Долганова Екатерина	принимается за нормативный объем, вывозный РО	0,07
621	a20d45f-f938-47bd-af6e-72ae9b4d3da	г.о. Рузский, д. Шорново	55.7614364624023 438;	Сельское поселение Дороховское	ИЖС (Площадь общего пользования)	ТВО	Евро 1.1 серий РО	1, 10	1	Администрация Русского городского округа(ОБР), ООО(ВЫВ)	Администрация Русского городского округа(ОБР), ООО(ВЫВ)	г.о. Рузский, д. Шорново	принимается за нормативный объем, вывозный РО	16,18
622	9c77b5f0-82f4-4cdd-9144-fb6983e7e3a2	г.о. Рузский, д. Шелковно СНТ "Интернационалист"	55.9332847595214 844; 36.2137719200683 594	Сельское поселение Волховское	Садовые товарищества	ТВО	Евро 1.1 серий РО	2, 2	2, 2	РУЗСКИЙ РО ООО(ВЫВ), СНТ "Интернационалист"(ВЫВ)	СНТ "Интернационалист"	СНТ "Интернационалист"	73 чел.	4,4
623	43f59e52-cb48-49e0-9d03-2d08e12b9e4c	г.о. Рузский, д. Шелковно СНТ Рассвет	55.9321365356445 312; 36.22660437011718 75	Сельское поселение Волховское	Садовые товарищества	ТВО	Бункер 8	8,00	1	Администрация Русского городского округа(ОБР), РУЗСКИЙ РО ООО(ВЫВ), РУЗСКИЙ РО ООО(ОБР), СНТ	СНТ Рассвет	СНТ Рассвет	440 чел.	24

624	92a87838-ab6f-4b1d-9c3b-67d41de2d755	г.о Рузский, д. Шелканово СНТ Солнышко	Сельское поселение Воложское	Садовые товарищества	ТБО	Бункер 8	8,00	1	РУССКИЙ РО ООО(ВЫВ), СНТ "Солнышко"(ВЫВ)	СНТ Солнышко	СНТ Солнышко	37 чел.	2,2
625	П975e0c-60a-4371-86ae-93295d8f084c	г.о Рузский, д. Шелканово СПО "Чапка"	Сельское поселение Воложское	Производство и коммерция	ТБО	Бункер 8	8,75	1	Администрация Рузского городского округа(ОБР), Администрация Рузского городского округа(ОБР), РУССКИЙ РО ООО(ВЫВ), РУССКИЙ РО ООО(ОБР), СПО РУССКИЙ РО	СПО "Чапка"	СПО "Чапка"	принимается за нормативный объем, вывозный РО	1
626	48addd2e-6bdb-4b5e-af17-P197066c106	г.о Рузский, д. Ястребово	Сельское поселение Тучково	ИЖС (Площади общего пользования)	ИСО	Евро 11	2,1	1	Администрация Рузского городского округа(ОБР), ОАО "РЖД" Московско-дальняя	Администрация Рузского	деревня Ястребово,	принимается за нормативный объем,	7,03
627	889b873-2206-42b5-4abb-d6705c17b56e	г.о Рузский, Здание дежурного пункта контактной сети ст. Тучково	Тучково	Объекты социальной инфраструктуры, администрации	ТБО	Евро 11 серый РО	2,2	2	Администрация Рузского городского округа(ОБР), ОАО "РЖД" Московско-	ОАО "РЖД" Московско-Савеловская дистанция	ОАО "РЖД" Московско-Савеловская дистанция	принимается за нормативный объем, вывозный РО	1,1
628	d5e040ba-47b9-4593-9a8b-8ac39fb1460	г.о Рузский, (КНС Жилсервис) п. Нолоперлево	Сельское поселение Старорузское	Производство и коммерция	ТБО	Евро 11, 1,10 серый РО	1,10	1	АО «Жилсервис(ВЫВ), РУССКИЙ РО ООО(ВЫВ)	МБУК РГО МО «ЦКС»	МБУК РГО МО «ЦКС»	принимается за нормативный объем, вывозный РО	0,48
629	7114c7b9-7508-4820-92a5-ec787093606	г.о Рузский, Лышаново, д. 200 МБУК РГО МО «ЦКС»	Сельское поселение Тучково	Объекты социальной инфраструктуры,	ТБО	Бак 120 л	0,12	1	МБУК РГО МО «ЦКС(ВЫВ),	МБУК РГО МО «ЦКС»	МБУК РГО МО «ЦКС»	принимается за нормативный объем,	0,48
630	2b0493c1-358a-4bd7-90cd-31d4aa214f35	г.о Рузский, мкр. Восточный, 8, рабочий поселок Тучково	Тучково	Производство и коммерция	ТБО	Евро 11 серый РО	2,2	2	ООО «Артоторг(ВЫВ), РУССКИЙ РО	ООО "Артоторг"	ООО "Артоторг"	принимается за нормативный объем, вывозный РО	9,724
631	add81e46-47ef-4592-e98e-2883223f660b	г.о Рузский, п. Былаво ФГБОУВО "РГСУ"	Сельское поселение Старорузское	Объекты социальной инфраструктуры, администрации	ТБО	Евро 11 серый РО	4,4	4	Администрация Рузского городского округа(ОБР), РУССКИЙ РО ООО(ВЫВ), РУССКИЙ РО ООО(ОБР),	ФГБОУВО "Российский государственный социальный университет"	ФГБОУВО "Российский государственный социальный университет"	принимается за нормативный объем, вывозный РО	27
632	959e93b5-1ae1-411e-98d7-101e77e41f43	г.о Рузский, п. Белая гора ГКУ МО "МОСОблПОЖСПАС"	Сельское поселение Ивановское	Объекты социальной инфраструктуры, администрации	ТБО	Евро 0,8 0,80	0,80	1	Администрация Рузского городского округа(ОБР), Можайское территориальное управление силами и средствами ГКУ МО «Мособлпожспас»	Волоколамского территориального управления силами и средствами ГКУ МО «Мособлпожспас»	Волоколамского территориального управления силами и средствами ГКУ МО «Мособлпожспас»	принимается за нормативный объем, вывозный РО	0,8
633	959e93b5-1ae1-411e-98d7-101e77e41f43	г.о Рузский, п. Белая гора ГКУ МО "МОСОблПОЖСПАС"	Сельское поселение Ивановское	Объекты социальной инфраструктуры, администрации	ТБО	Обычные	1,5	2	Волоколамского территориального управления силами и средствами ГКУ МО «Мособлпожспас»	Волоколамского территориального управления силами и средствами ГКУ МО «Мособлпожспас»	Волоколамского территориального управления силами и средствами ГКУ МО «Мособлпожспас»	принимается за нормативный объем, вывозный РО	0,8
634	2c324775-6b40-4166-a047-c8581b02b0ee	г.о Рузский, п. Белая гора, д. 1А	Сельское поселение Ивановское	Производство и коммерция	ТБО	Бак 120 л	0,12	1	Администрация Рузского городского округа(ОБР), ИП	ИП Ульянов В. А.	ИП Ульянов В. А.	принимается за нормативный объем, вывозный РО	0,12
635	abc2a0e9-5081-4a38-8a02-380d37139a	г.о Рузский, п. Бороденки, ул. Сосновая, д. 22 ГБУЗ МО "Психиатрическая больница	Сельское поселение Воложское	Объекты социальной инфраструктуры, администрации	ТБО	Обычные	1,5	2	ГБУЗ МО "Психиатрическая больница №4"	ГБУЗ МО "Психиатрическая больница №4"	ГБУЗ МО "Психиатрическая больница №4"	принимается за нормативный объем, вывозный РО	1,1
636	d9a4c83-8298-41d0-93cc-1d6b7180b46d	г.о Рузский, п. Брикет, д. 10	Сельское поселение Волковское	Объекты социальной инфраструктуры, администрации	ТБО	Обычные	0,75	1	МАОУ КШИ «Первый Рузский кадетский корпус имени Героя Советского Союза Л.М. Доватора»(ВЫВ),	МАОУ КШИ «Первый Рузский кадетский корпус имени Героя Советского Союза Л.М. Доватора»	МАОУ КШИ «Первый Рузский кадетский корпус имени Героя Советского Союза Л.М. Доватора»	принимается за нормативный объем, вывозный РО	2,8

655	146e980-220e-4c8a-8d12-19180b32ab6	г.о. Рузский, п. Дорохово СНТ "Московский садик"	55.5664176940917969; 36.3880424499511719	Сельское поселение Дороховское	Садовые товарищества	ТВО	Бункер 8	9,1 1	Администрация Русского городского округа(ОБР); РУЗСКИЙ РО	СНТ "Московский садик"	СНТ "Московский садик"	267 чел.	16
656	689e282-2d05-4c35-8206-e5d08605033f	г.о. Рузский, п. Дорохово, СНТ Нива.	55.5698852390625; 36.4125480651855469	Сельское поселение Дороховское	Садовые товарищества	ТВО	Евро 1.1 серий РО	2,2 2	Администрация Русского городского округа(ОБР); РУЗСКИЙ РО ООО(ВЫВ); РУЗСКИЙ РО ООО(ВЫВ); СНТ ООО(ОБР); СНТ	СНТ Нива.	СНТ Нива.	75 чел.	4,5
657	953b24a1-50ed-4101-4755-a35bed9b3cc	г.о. Рузский, п. Дорохово СНТ Осень	55.526989831542969; 36.294036865234375	Сельское поселение Дороховское	Садовые товарищества	ТВО	Евро 1.1 серий РО	3,3 3	Администрация Русского городского округа(ОБР); РУЗСКИЙ РО ООО(ВЫВ); РУЗСКИЙ РО ООО(ОБР); СНТ	СНТ Осень	СНТ Осень	147 чел.	8,8
658	560a38e0-51c4-4356-a321-ee272e159cb9	г.о. Рузский, п. Дорохово, СНТ "Поляны раздолья" (Вторая площадка)	55.56787109375; 36.4114036560058594	Сельское поселение Дороховское	Садовые товарищества	ТВО	Евро 1.1 серий РО	2,2 2	РУЗСКИЙ РО ООО(ВЫВ); Садоводческое некоммерческое товарищество «Поляны раздолья(ВЫВ)	СНТ "Поляны раздолья"	СНТ "Поляны раздолья"	69 чел.	4,12
659	7bea310d-c34c-4852-8148-4f86419fab66	г.о. Рузский, п. Дорохово, ул. 1-я Рабочая д. 24	55.5510025024414062; 36.3764266967773438	Сельское поселение Дороховское	ИЖС (Площадки общего пользования)	РСО	РСО сетка РО	2 1	РУЗСКИЙ РО ООО(ВЫВ)	Администрация Русского городского округа	1-я Рабочая улица д с 1-25), поселок Дорохово,	принимается за нормативный объем, вывозимый РО	27,01
660	ba2e1f6e-8526-4c37-ad02-ab6ed44b4ff7	г.о. Рузский, п. Дорохово, ул. 1-я Советская, д. 1 А (ДИКСИ 90199)	55.5477142333984375; 36.3738784790039062	Сельское поселение Дороховское	Производство и коммерция	ТВО	Евро 1.1 серий Бак 120 л.	0,24 2	Администрация Русского городского округа(ОБР); АО «ДИКСИ Юг(ВЫВ); РУЗСКИЙ РО ООО(ВЫВ); РУЗСКИЙ РО	АО «ДИКСИ Юг»	АО «ДИКСИ Юг»	принимается нормативный объем, вывозимый РО	7,42
661	6f292762-38e4-4215-b1a7-ab9cd221f60f	г.о. Рузский, п. Дорохово, ул. 1-я Советская, д. 4а (ДИКСИ 50440)	55.5487785319355469; 36.3733711242675781	Сельское поселение Дороховское	Производство и коммерция	ТВО	Бак 120 л.	0,24 2	Администрация Русского городского округа(ОБР); АО «ДИКСИ Юг(ВЫВ); РУЗСКИЙ РО ООО(ВЫВ); РУЗСКИЙ РО	АО «ДИКСИ Юг»	АО «ДИКСИ Юг»	принимается нормативный объем, вывозимый ро	7,42
662	574981d8-c3d8-4d9b-b53a-5c0777fa4837	г.о. Рузский, п. Дорохово, ул. 1-я Советская, д. 4А ИП Цыганков В.В.	55.5486106872558594; 36.3732719421386719	Сельское поселение Дороховское	Производство и коммерция	ТВО	Евро 1.1 серий РО	1 1,10	ИП Цыганков В.В.(ВЫВ); РУЗСКИЙ РО ООО(ВЫВ)	ИП Цыганков В.В.	ИП Цыганков В.В.	принимается за нормативный объем, вывозимый РО	1,1
663	77973e19-6a7e-4f87-882e-c3e2a688de97	г.о. Рузский, п. Дорохово ул. 1-я Советская, д. 6 ТРБ ТБУЗ МО	55.5491180419921875; 36.37342834447265625	Сельское поселение Дороховское	Объекты социальной инфраструктуры, администрации	ТВО	Евро 1.1 серий РО	2,2 2	РУЗСКИЙ РО ООО(ВЫВ); ТРБ ТБУЗ МО(ВЫВ)	ТРБ ТБУЗ МО	ТРБ ТБУЗ МО	принимается за нормативный объем, вывозимый РО	8,8
664	b2c93e6e-7e41-4d1f-8820-06e0a6c30b5	г.о. Рузский, п. Дорохово ул. 1-я Советская улица, д. 5А	55.5485458374023438; 36.3724098205566406	Сельское поселение Дороховское	Производство и коммерция	ТВО	Евро 1.1 серий РО	1 1,10	Администрация Русского городского округа(ОБР); ТБУЗ МО "МОСМП"(ОБР); ИП Сучков В.В.(ВЫВ); РУЗСКИЙ РО ООО(ВЫВ)	ИП Сучков В.В.	ИП Сучков В.В.	принимается за нормативный объем, вывозимый РО	1,5
665	4654988d-531f-411b-9998-14ceaf73024a	г.о. Рузский, п. Дорохово ул. 2-я Рабочая 34	55.555267333984375	Сельское поселение Дороховское	ИЖС (Площадки общего пользования)	РСО	РСО сетка РО	2 1	РУЗСКИЙ РО ООО(ВЫВ)	Администрация Русского	2-я Рабочая д.(1-39), поселок Дорохово	принимается за нормативный объем, вывозимый РО	27,99

677	559906e6-f527-4b71-b499-b8fad0c761a1	г.о Рузский, п. Дорохово ул. Московская, д. 8, кор. 10	55.5414390563964844; 36.3775367736816	Сельское поселение Дороховское	Производство и коммерция	ТВО	Евро 1,1 серый РО	1,1,10	1	Администрация Русского городского округа (ОБР), ООО	ООО "Русский испытательный центр"	принимается за нормативный объем, вывозимый РО	3
678	8987bcb8-63c5-4787-acc3-0b6cf4ed2f5	г.о Рузский, п. Дорохово, ул. Московская, д. 8 ООО "Юнитест"	55.5405197143554688; 36.3784713745117188	Сельское поселение Дороховское	Производство и коммерция	ТВО	Бунер 8, 8,00		1	ООО "Юнитест" (ВЫВ), РУССКИЙ РО ООО(ВЫВ)	ООО "Юнитест"	принимается за нормативный объем, вывозимый РО	16
679	9441b84c-3614-4788-998b-73843bbbfaf	г.о Рузский, п. Дорохово ул. Московская д. 97а ООО "Байкал-2000"	55.5439987182617188; 36.3910293579101562	Сельское поселение Дороховское	Производство и коммерция	ТВО	Евро 1,1 серый РО	2,2,2	1	ООО "Байкал-2000" (ВЫВ), РУССКИЙ РО ООО(ВЫВ)	ООО "Байкал-2000"	принимается за нормативный объем, вывозимый РО	1,1
680	b42142c8-9773-4687-ad18-2f0d479871dc	г.о Рузский, п. Дорохово ул. Московская ул. д. 56	55.5425529479980469; 36.3875160217285156	Сельское поселение Дороховское	Производство и коммерция	ТВО	Евро 1,1,1,10		1	Администрация Русского городского округа (ОБР), ИП Кухто Светлана Николаевна	ИП Кухто Светлана Николаевна	принимается за нормативный объем, вывозимый РО	2,2
681	0967f5ac-57ab-4a10-8e87-ab9acbb57ca7	г.о Рузский, п. Дорохово ул. Немкинского, д. 20	55.5485610961914062; 36.3812828063964844	Сельское поселение Дороховское	Производство и коммерция	ТВО	Евро 1,1 серый РО	1,1,10	1	ИП Сучков В. В.	ИП Сучков В. В.	принимается за нормативный объем, вывозимый РО	4,4
682	1a7dae51-4385-4e8a-9b44-4666471240e4	г.о Рузский, п. Дорохово, ул. Немкинского, д. 85 ООО "ДНК"	55.5498237609863281; 36.3816680908203125	Сельское поселение Дороховское	Производство и коммерция	ТВО	Евро 1,1	2,2,2	2,2,2	ООО "ДНК-М(ВЫВ), РУССКИЙ РО ООО(ВЫВ)	ООО "ДНК"	принимается за нормативный объем, вывозимый РО	4,4
683	32e9c952-0990-4284-8690-e0ba6097e1b5	г.о Рузский, п. Дорохово, ул. Октябрьская д. 44,	55.5617027282714844; 36.3674583435058594	Сельское поселение Дороховское	ИЖС (Площадки общего пользования)	ТВО	Евро 1,1,1,10		1	Администрация Русского городского округа (ОБР), РУССКИЙ РО ООО(ВЫВ)	Администрация Русского городского округа	принимается за нормативный объем, вывозимый РО	3,76
684	f006d31-0217-4e23-970a-8c31021aa2d1	г.о Рузский, п. Дорохово ул. Первомайская д. 2 (Диск 90207)	55.5451622009277344; 36.3679656982421875	Сельское поселение Дороховское	Производство и коммерция	ТВО	Бак 120 л	0,24,2	0,24,2	Администрация Русского городского округа (ОБР), АО "ДИКСИ Юг-М(ВЫВ), РУССКИЙ РО ООО(ВЫВ)	АО "ДИКСИ Юг-М"	принимается за нормативный объем, вывозимый РО	7,42
685	70950b06-468b-46c7-bb5b-51242e93eba	г.о Рузский, п. Дорохово, ул. Первомайская д. 3	55.5450706481933594; 36.368854227050	Сельское поселение Дороховское	ИЖС (Площадки общего пользования)	ТВО	Евро 1,1	1,1	1,1	Администрация Русского городского округа	п. Дорохово, ул. Первомайская (д. 1-д. 29)	принимается за нормативный объем, вывозимый РО	15,09
686	885f811-a077-40a9-bf18-ef9a131a3160	г.о Рузский, п. Дорохово, ул. Садовая (т. ул. Пионерская, абнзи д. 53)	55.565586900878906; 36.3800485346679688	Сельское поселение Дороховское	ИЖС (Площадки общего пользования)	ТВО	Евро 1,1 серый РО	1,1,10	1	Администрация в/о РУССКИЙ РО ООО(ВЫВ)	Садовая улица с д. 1 по д. 14, поселок Дорохово, ул. Пионерская, абнзи д. 53	принимается за нормативный объем, вывозимый РО	8,53
687	a86c613b-b4cf-4ee5-a7dd-2dfb4bd7a216	г.о Рузский, п. Дорохово, ул. Степозаводская, д. 19/1	55.55828857421875; 36.366912841796875	Сельское поселение Дороховское	Объекты социальной инфраструктуры, администрации	ТВО	Бак 120 л.	0,24,2	0,24,2	МБУК РО МО «ЦКС»	МБУК РО МО «ЦКС»	принимается за нормативный объем, вывозимый РО	0,48
688	21280653-6153-469d-9d93-9626c0af600a	г.о Рузский, п. Дорохово, ул. Чалова, д. 43	55.5601005554199219; 36.3650665283203125	Сельское поселение Дороховское	ИЖС (Площадки общего пользования)	ТВО	Евро 1,1 серый РО	1,1,10	1	Администрация Русского городского округа (ОБР), РУССКИЙ РО ООО(ВЫВ)	п. Дорохово, ул. Чалова, д. 43	принимается за нормативный объем, вывозимый РО	9,84
689	19c40893-9267-4313-8f84-f818b89816	г.о Рузский, п. Дорохово, ул. Школьная, 22-24 ООО "БИП"	55.5503959655761719; 36.3616180419921875	Сельское поселение Дороховское	Производство и коммерция	ТВО	Евро 1,1	3,3,3	3,3,3	Администрация Русского городского округа (ОБР), ООО "БИП(ВЫВ), РУССКИЙ РО ООО(ВЫВ), РУССКИЙ РО	ООО "БИП"	принимается за нормативный объем, вывозимый РО	3,3

690	6259a358-006-426b-bae0-b6e6f4e9b84	г.о. Рузский, п. Дорохово ул. Школьная д. 1	55.5470046997070 312, 36.3664398193359 375	Сельское поселение Дороховское	Объекты социальной инфраструктуры, администрации	ТВО	Бункер 8	24.3	Муниципальное Бюджетное учреждение Русского городского округа «Благоустройство»	Муниципальное Бюджетное учреждение Русского городского округа «Благоустройство»	принимается за нормативный объем, вывозимый РО	18
691	47a8e65-4536-482f-ad80-fe693618e691	г.о. Рузский, п. Дорохово, ул. Школьная д. 29 ВУДПРОЕКТ	55.5486183166503 906, 36.3533020019531 25	Сельское поселение Дороховское	Производство и коммерция	ТВО	Евро 1.1 серий РО	2.2.2	ВУДПРОЕКТ ООО(ВЫВ); РУЗСКИЙ РО ООО(ВЫВ)	ВУДПРОЕКТ	принимается за нормативный объем вывозимый РО	2.2
692	643b6d89-8c3d-4909-ba01-8411e5cae697	г.о. Рузский, п. Дорохово ЭкоНано Рус	55.5337562561035 156, 36.3659515380859 375	Сельское поселение Дороховское	Производство и коммерция	ТВО	Бункер 8	64.8	Администрация Русского городского округа(ОБР), ООО «ЭкоНано Рус»(ВЫВ), РУЗСКИЙ РО ООО(ВЫВ); РУЗСКИЙ РО	ЭкоНано Рус	принимается за нормативный объем вывозимый РО	32
693	057a3e6-0a80-4de3-ef4f-ee0ba07e192	г.о. Рузский, п. Кожино, д. 12	55.6114578247070 312, 36.2400474548339 844	Сельское поселение Дороховское	Объекты социальной инфраструктуры, администрации	ТВО	Евро 1.1 1,10	1	Администрация Русского городского округа(ОБР), РУЗСКИЙ РО	Государственное казенное учреждение здравоохранения особого типа города	принимается за нормативный объем вывозимый РО	0,12
694	1a88d1e1-50a2-4bce-8a92-2d296036a271	г.о. Рузский, п. Кожино, д. 3 ИП Писарьков	55.6165542602539 062, 36.2494506835937	Сельское поселение Дороховское	Производство и коммерция	ТВО	Бак 120 л.	0,12	Писарьков Алексей Станиславович(ВЫВ), РУЗСКИЙ РО	ИП Писарьков	принимается за нормативный объем вывозимый РО	1,08
695	7821e04-138f-4908-9f08-6267a42d0e2	г.о. Рузский, п. Колобовино ул. Майора Алексеева ул. д. 77	55.6098112487792 969, 36.5444488525390 625	Сельское поселение Колобовинское	Производство и коммерция	ТВО	Евро 1.1 серий РО	1,10	РУЗСКИЙ РО ООО(ВЫВ), ТД ИГОЛЬНЫЙ ЗАВОД ООО(ВЫВ)	ТД ИГОЛЬНЫЙ ЗАВОД ООО	принимается за нормативный объем вывозимый РО	1,1
696	42002610-02b-43b5-af49-294od75fefab	г.о. Рузский, п. Колобовино, ул. Заводская д. 62	55.6008428955078 125, 36.5258522033691 406	Сельское поселение Колобовинское	ИЖС (Площадки общего пользования)	ТВО	Евро 1.1 серий РО	1,10	Администрация Русского городского округа(ОБР), РУЗСКИЙ РО ООО(ВЫВ)	Заводская улица, поселок Колобовино.	принимается за нормативный объем вывозимый РО	21,23
697	ed308e4-c382-4534-a17c-70f5d9ef03a1	г.о. Рузский, п. Колобовино ул. Заводская улица, д. 64	55.6389508056640 625, 36.5252838134765 625	Сельское поселение Колобовинское	Производство и коммерция	ТВО	Евро 1.1 серий РО	1,10	Администрация Русского городского округа(ОБР), АО «Жилсервис»(ВЫВ), РУЗСКИЙ РО ООО(ВЫВ); РУЗСКИЙ РО	АО «Жилсервис»	принимается за нормативный - объем, вывозимый РО	1,1
698	286f51b0-8c8f-422c-9cd8-62e8e7f1eb34	г.о. Рузский п. Колобовино, ул. Красная торка, д. 1 МБУК РГО МО «ЦКС»	55.6679840087890 625, 36.5373306274414 062	Сельское поселение Колобовинское	Объекты социальной инфраструктуры, администрации	ТВО	Бак 120 л.	0,12	МБУК РГО МО «ЦКС»(ВЫВ), РУЗСКИЙ РО ООО(ВЫВ)	МБУК РГО МО «ЦКС»	принимается за нормативный - объем, вывозимый РО	2,12
699	0e11448b-771f-4ad6-86af-6bb3a2ef6f0d	г.о. Рузский, п. Колобовино ул. Красная Горка, д. 20	55.6669158935546 875, 36.5347290039062	Сельское поселение Колобовинское	ИЖС (Площадки общего пользования)	ТВО	Евро 1.1 серий РО	2,2.2	РУЗСКИЙ РО ООО(ВЫВ)	улица Красная Горка, 20, поселок Колобовино.	принимается за нормативный объем, вывозимый РО	13,32
700	6711fbd1-4745-4407-ae7c-ee72ef9b0af7	г.о. Рузский, п. Колобовино, ул. Майора Алексеева, д. 18 (ДКСиИ 677)	55.6689262390136 719, 36.5385627746582	Сельское поселение Колобовинское	Производство и коммерция	ТВО	Бак 120 л.	0,24.2	АО «ДИКСИ Юг»(ВЫВ), РУЗСКИЙ РО	АО «ДИКСИ Юг»	принимается за нормативный объем, вывозимый РО	7,42
701	4a68f82-b9a3-4a04-848e-b0e6721a883	г.о. Рузский, п. Колобовино, ул. Майора Алексеева, вл 21 ООО «НЕРУДТОР»	55.6733932495117 188, 36.5425109863281 75	Сельское поселение Колобовинское	Производство и коммерция	ТВО	Евро 1.1 серий РО	1,10	Администрация Русского городского округа(ОБР), ООО «НЕРУДТОР»(ВЫВ)	ООО «НЕРУДТОР»	принимается за нормативный объем, вывозимый РО	0,07
702	4a041a2-18f8-4de9-820e-71ee0d31182	г.о. Рузский, п. Колобовино ул. Майора Алексеева, д. 3	55.6702499389648 438, 36.5399131774902 344	Сельское поселение Колобовинское	МКД	РСО	РСО сетка РО	3,1	ООО «РеАл-Сервис» УК(ОБР), РУЗСКИЙ РО ООО(ВЫВ), ООО «РеАл-Сервис» УК(ОБР), РУЗСКИЙ РО ООО(ВЫВ)	п. Колобовино МКД, ул. Майора Алексеева	принимается за нормативный объем, вывозимый РО	10,65

703	ab2c0941-0c72-4abb-9089-1244bc26736	г.о Рузский, п. Колобакино, ул. Майора Алексева, д. 40	55 6743850708007 812, 36 5408859252929 688	Сельское поселение Колобакинский ос	Производство и коммерция	ТВО	Евро 1.1 1.10	1	Бамлетерия Рыван Муталипович(ВЫВ), РУЗСКИЙ РО ООО(ВЫВ)	ЗАО «Сибур-Петролеум»	ЗАО «Сибур-Петролеум»	принимается за нормативный объем, вывозимый РО	4,4
704	c91b2871-30e2-4653-933b-1f645e1d8a63	г.о Рузский, п. Колобакино ул. Майора Алексева, д. 43	55 6725196818378 906, 36 5459213256835 938	Сельское поселение Колобакинский ос	Производство и коммерция	ТВО	Евро 1.1 1.10	2,2	ИГОЛЬНЫЙ ЗАВОД ООО(ВЫВ), РУЗСКИЙ РО ООО(ВЫВ)	ООО "СпецРесурс"	ООО "СпецРесурс"	принимается за нормативный объем, вывозимый РО	6
705	b26933bc-84c6-4df3-a05e-52d6ba2bb9e9	г.о Рузский, п. Колобакино, ул. Майора Алексева, д. 77 Игольный завод	55 6697378430175 781, 36 5440788269042 969	Сельское поселение Колобакинский ос	Производство и коммерция	ТВО	Евро 1.1 1.10	1	ИГОЛЬНЫЙ ЗАВОД ООО(ВЫВ), РУЗСКИЙ РО ООО(ВЫВ)	ИГОЛЬНЫЙ ЗАВОД ООО	ИГОЛЬНЫЙ ЗАВОД ООО	принимается за нормативный объем вывозимый РО	8,8
706	01396b60-8fa1-4f8d-a78e-0d1007ac00d0	г.о Рузский, п. Колобакино, ул. Новая	55 6683998107910 156, 36 53004527282714 844	Сельское поселение Колобакинский ос	ИЖС (Площадки общего пользования)	ТВО	Евро 1.1 1.10	1	Администрация Русского городского округа (ОБР), РУЗСКИЙ РО ООО(ВЫВ)	Администрация Русского городского округа	Новая улица, поселок Колобакино,	принимается за нормативный объем, вывозимый РО	15,71
707	4457a75e-0cc6-42b1-b055-2f03023197d6	г.о Рузский, п. Колобакино, ул. Октябрьская	55 6756668090820 312, 36 5234298706054	Сельское поселение Колобакинский ос	ИЖС (Площадки общего пользования)	ТВО	Евро 1.1 1.10	1	Администрация Русского городского округа (ОБР), РУЗСКИЙ РО ООО(ВЫВ)	Администрация Русского городского округа	Октябрьская улица, поселок Колобакино,	принимается за нормативный объем, вывозимый РО	25,22
708	731e37b7-b072-4d07-8777-3b405f624c5	г.о Рузский, п. Колобакино ул. Попова, 9	55 6698989868164 062, 36 5326004028320 317	Сельское поселение Колобакинский ос	Объекты социальной инфраструктуры, администрации	ТВО	Евро 1.1 1.10	1	МБУДО «Тучковская детская школа искусств»(ВЫВ), РУЗСКИЙ РО	ИП Чернявская	ИП Чернявская	принимается за нормативный объем вывозимый РО	0,07
709	61b179dc-466e-40d3-8651-31e6df8a6c03	г.о Рузский, п. Колобакино, ул. Попова, д. 11	55 6704940795898 438, 36 5332794189453 125	Сельское поселение Колобакинский ос	Производство и коммерция	К/М	Бункер 8	16,2	Администрация Русского городского округа (ОБР), АО «Колобакинский игольный завод»(ВЫВ), РУЗСКИЙ РО	АО «Колобакинский игольный завод»	АО «Колобакинский игольный завод»	принимается за нормативный объем, вывозимый РО	17,5
710	61b179dc-466e-40d3-8651-31e6df8a6c03	г.о Рузский, п. Колобакино, ул. Попова, д. 11	55 6704940795898 438, 36 5332794189453 125	Сельское поселение Колобакинский ос	Производство и коммерция	ТВО	Евро 1.1 серый РО	2,2	АО «Колобакинский игольный завод»(ВЫВ), РУЗСКИЙ РО ООО(ВЫВ)	АО «Колобакинский игольный завод»	АО «Колобакинский игольный завод»	принимается за нормативный объем, вывозимый РО	17,5
711	3488e3b7-77b0-44e2-ab4a-0569589c4e98	г.о Рузский, п. Колобакино ул. Попова, д. 22	55 6717338562011 719, 36 5195350646972 656	Сельское поселение Колобакинский ос	Производство и коммерция	К/М ТВО	Бункер 8 Бункер 8	24 2	Администрация	Муниципальное бюджетное учреждение Русского городского округа	Муниципальное бюджетное учреждение Русского городского округа «Благоустройство»	принимается за нормативный объем вывозимый РО	0,33
712	cbe057df-834f-4681-a407-1a12132ee829	г.о Рузский, п. Колобакино ул. Попова, д. 24	55 6719360351562 5, 36 5199356079101 562	Сельское поселение Колобакинский ос	Производство и коммерция	ТВО	Евро 1.1 серый РО	1	КОМПЛЕКСНОЕ КО ООО(ВЫВ), РУЗСКИЙ РО ООО(ВЫВ)	ООО "Орион Строй"	ООО "Орион Строй"	принимается за нормативный объем вывозимый РО	8
713	e0545f0b-8b7b-4172-92e8-7b7b0984637	г.о Рузский, п. Колобакино, ул. Советская	55 6624031066894 531, 36 5381466080679	Сельское поселение Колобакинский ос	ИЖС (Площадки общего пользования)	ТВО	Евро 1.1 серый РО	1	Администрация Русского городского округа (ОБР), РУЗСКИЙ РО ООО(ВЫВ)	Администрация Русского городского округа	п. Колобакино, ул. Советская	принимается за нормативный объем, вывозимый РО	19,11
714	40b47ed-6bb4-4998-9c97-6f032ee10c74	г.о Рузский, п. Колобакино, ул. Социалистическая	55 6647300720214 844, 36 5325927734375	Сельское поселение Колобакинский ос	ИЖС (Площадки общего пользования)	ТВО	Евро 1.1 серый РО	1	Администрация Русского городского округа (ОБР), РУЗСКИЙ РО ООО(ВЫВ)	Администрация Русского городского округа	Социалистическая улица, поселок Колобакино,	принимается за нормативный объем, вывозимый РО	27,96
715	0505f6bd-18f5-443d-a907-330b15a31e0f	г.о Рузский, п. Колобакино ул. Социалистическая, 16	55 6765327453613 281, 36 5414886474609	Сельское поселение Колобакинский ос	Производство и коммерция	ТВО	Бункер 8	16,2	Администрация Русского городского округа (ОБР), ООО	промышленный квартал "Металлур" ООО "Чистая жизнь"	промышленный квартал "Металлур" ООО "Чистая жизнь"	принимается за нормативный объем вывозимый РО	0,48

716	74d02077-96e4-4182-a9e3- ГП099327817	г.о Рузский, п. Колобовкино ул. Социалистическая д. 8А	55.6650123596191 406, 36.5329742431640 625	Сельское поселение Колобовкин- ое	Производство и коммерция	ТВО	Евро 1.1 серый РО	1, 1, 10	1	Администрация Русского городского округа(ОБР), АО «Жилсервис»(ВЫВ), РУЗСКИЙ РО ООО(ВЫВ), РУЗСКИЙ РО ООО(ВЫВ), РУЗСКИЙ РО ООО(ВЫВ), ФАРМ- РУС ООО(ВЫВ)	АО "Жилсервис"	АО "Жилсервис"	принимается за нормативный объем, вывозный РО	1, 1
717	51f66e32-01c9-4682-8335- e9f655575bd	г.о Рузский, п. Комсомольский, д. 16	55.4735031127929 (688) 36.3593926293945	Сельское поселение Дороховское	Производство и коммерция	ТВО	Евро 1.1 серый РО	1, 1, 10	1	РУЗСКИЙ РО ООО(ВЫВ), ФАРМ- РУС ООО(ВЫВ)	ООО "ФАРМ- РУС"	ООО "ФАРМ-РУС"	принимается за нормативный объем вывозный РО	8
718	7f7c6f26-e60c-4a95-859e- 66737e20e4e1	г.о Рузский, п. Комсомольский, д. 17 МБУК РГО МО «ЦКС»	55.470703125, 36.3576164245605 469	Сельское поселение Дороховское	Объекты социальной инфраструктуры, администрация	ТВО	Бак 120 л.	0, 12	1	МБУК РГО МО «ЦКС»(ВЫВ), РУЗСКИЙ РО ООО(ВЫВ)	МБУК РГО МО «ЦКС»	МБУК РГО МО «ЦКС»	принимается за нормативный объем, вывозный РО	0, 48
719	6ea29295-4a59-4636-9f7f- d32842e149ee	г.о Рузский, п. Комсомольский, СНТ Лесная поляна-1	55.4735984802246 094, 36.3523902893066 406	Сельское поселение Дороховское	Производство и коммерция	ТВО	Бункер 8	15, 7	1	Администрация Русского городского округа(ОБР), Администрация Русского городского округа(ОБР)	СНТ Лесная поляна-1,	СНТ Лесная поляна-1,	116 чел	10, 39
720	bba37571-5b75-4d0b-9882- 660893b11ba2	г.о Рузский, п. Нестерово, в/г-313, в/ч 86655, тех.позиция, баня Флигал ФГБУ «ЦЖКУ»	55.6315269470214 844, 36.3396301269531 25	Сельское поселение Старорусское	Объекты социальной инфраструктуры, администрация	ТВО	Евро 1.1 серый РО	4, 4	4, 4	РУЗСКИЙ РО ООО(ВЫВ), филиал ФГБУ «ЦЖКУ» Минбороны России по ВКС(ВЫВ)	ТРБ ТБУЗ МО	ТРБ ТБУЗ МО	принимается за нормативный объем, вывозный РО	4, 4
721	e4d1e93-04e5-4d83-8942- d34d19425d7c	г.о Рузский, п. Нестерово, в/г-313, в/ч 86655, тех. Позиция, ЛЕС	55.6164436340332 031, 36.3578529357910 156	Сельское поселение Дороховское	Объекты социальной инфраструктуры, администрация	ТВО	Евро 1.1 серый РО	2, 2	2, 2	РУЗСКИЙ РО ООО(ВЫВ), филиал ФГБУ «ЦЖКУ» Минбороны России по ВКС(ВЫВ)	ООО "Дорпапад"	ООО "Дорпапад"	принимается за нормативный объем, вывозный РО	2, 2
722	a6a0f995-e0bd-4e42-931b- eb31d898d874	г.о Рузский, п. Нестерово, ул. Центральная, д. 49	55.6273040771484 375, 36.3296699523925 781	Сельское поселение Старорусское	Производство и коммерция	ТВО	Бак 120 л	0, 12	1	Администрация Русского городского округа(ОБР), РУЗСКИЙ РО ООО(ОБР)	ИП Безбудко Иван Леонтьевич	ИП Безбудко Иван Леонтьевич	принимается за нормативный объем, вывозный РО	0, 06
723	403e082-5580-444e-a303- 72ae59e893ea	г.о Рузский, п. Новотерлево В Я Кикоти"	55.686809104003 906, 36.2348289489746 094	Сельское поселение Старорусское	Объекты социальной инфраструктуры, администрация	ТВО	Обычны й 0.75	13, 5	18	РУЗСКИЙ РО ООО(ВЫВ), ФГБОУВО "Московский университет Министерства внутренних дел Российской Федерации имени В. Я. Кикота"	ФГБОУВО "Московский университет Министерства внутренних дел Российской Федерации имени В. Я. Кикота" п. Новотерлево	ФГБОУВО "Московский университет Министерства внутренних дел Российской Федерации имени В. Я. Кикота" п. Новотерлево	принимается за нормативный объем, вывозный РО	2
724	97205007-e5d8-411e-a6ba- ba503240306a	г.о Рузский, п. Новотерлево, ул. Николая Грингорьева, д. 3	55.6841392517089 844, 36.2344245910644 531	Сельское поселение Старорусское	МКД	РСО	РСО сетка РО	5, 3	1	Администрация Русского городского округа(ОБР), Администрация Русского городского округа	ЦКС ГУ МВД России по МО	ЦКС ГУ МВД России по МО	7391,1 м2	70, 25
725	7a7e3f9a-568b-446e-a550- 8a21be0079e5	г.о Рузский, п. Новотерлево, ЦКС ГУ МВД России по МО	55.6854286193847 656, 36.2391204831984 375	Сельское поселение Старорусское	Объекты социальной инфраструктуры, администрация	ТВО	Евро 1.1 серый РО	2, 2	2, 2	Отдел Министерства внутренних дел Российской Федерации по Русскому городскому округу(ВЫВ), РУЗСКИЙ РО ООО(ВЫВ), филиал ФГБУ «ЦЖКУ» Минбороны России по ВКС(ВЫВ)	ЦКС ГУ МВД России по МО	ЦКС ГУ МВД России по МО	принимается за нормативный объем, вывозный РО	2, 2
726	0a32165-f0da-4994-ad79- fe8e41134cf	г.о Рузский, п. Старая Руд., в/г-317А, в/ч 86655, УТП в/ч 92925, столовая	55.6329116821289 062, 36.3360900878906 25	Сельское поселение Старорусское	Объекты социальной инфраструктуры, администрация	ТВО	Евро 1.1 серый РО	3, 3	3, 3	РУЗСКИЙ РО ООО(ВЫВ), филиал ФГБУ «ЦЖКУ» Минбороны России по ВКС(ВЫВ)	ФГБУ «ЦЖКУ» Минбороны России по ВКС	ФГБУ «ЦЖКУ» Минбороны России по ВКС	принимается за нормативный объем, вывозный РО	8, 8

727	042165-004-4990-0479- f6fbc41134cf	г.о Рузский, п. Старая Руза, вл. 317А, в/ч 86655, УТП в/ч 92925, столовая	55 6329116821289 062, 36.3360900878906 25	Сельское поселение Старорузское	Объекты социальной инфраструктуры, администрация	ТБО	Евро I 1 серый РО	1,3 1	РУССКИЙ РО ООО(ВЫВ), филиал ФТБУ «ЦЖКУ» Минобороны России по ВКС(ВЫВ)	ФТБУ «ЦЖКУ» Минобороны России по ВКС	ФТБУ «ЦЖКУ» Минобороны России по ВКС	принимается за нормативный объем, вывозимый РО	8,8
728	e031b45-d09e-442f-a173- 2aabb6d3b564	г.о Рузский, п. Старая Руза, ул. Почтовая, д. 2 (ДИКСИ 50757)	55 6418495178222 656, 36.326904296875	Сельское поселение Старорузское	Производство и коммерция	ТБО	Бак 120 л.	0,24 2	Администрация Русского городского округа(ОБР), АО «ДИКСИ Ю-М(ВЫВ), РУССКИЙ РО ООО(ВЫВ), РУССКИЙ РО	АО «ДИКСИ ЮГ»	АО «ДИКСИ ЮГ»	принимается нормативный объем, вывозимый РО	7,42
729	262a5eb7-736e-4979-8167- e4248034081b	г.о Рузский, п. Старая Руза, ул. Почтовая, д. 3а ИП Чернявская	55 64525399780273 438, 36.3271789550781 25	Сельское поселение Старорузское	Производство и коммерция	ТБО	Евро I 1 серый РО	1,10	ИП Чернявская Н А.(ВЫВ), РУССКИЙ РО ООО(ВЫВ)	ИП Чернявская	ИП Чернявская	принимается нормативный объем, вывозимый РО	1,1
730	064b77ae-4378-4373-bbe3- 7548c5b911dc	г.о Рузский, п. Старотереево, д. 27 пом I ООО «Нугет-Нга»	55 6784477233886 719, 36.2310295104980 469	Сельское поселение Старорузское	Производство и коммерция	ТБО	Бункер 8 РО	10,2 1	ООО «Нугет- Нга»(ВЫВ), СНТ РУССКИЙ РО	ООО «Нугет- Нга»	ООО «Нугет-Нга»	принимается за нормативный объем, вывозимый РО	10,2
731	b6e313f8-7527-4c37-b70d- ed13164c0b9a	г.о Рузский, п. Сычево СНТ «Художник»	55 9793243468203 125,	Сельское поселение	Садовые товарищества	ТБО	Евро I 1 серый РО	1,10	РУССКИЙ РО Администрация Русского городского округа(ОБР), ООО «Нугет-Нга»(ВЫВ), РУССКИЙ РО ООО(ВЫВ), РУССКИЙ РО	СНТ «Художник»	СНТ «Художник»	37 чел.	2,2
732	3ca3f082-57db-4a27-8f49- e22b6f1e3e18	г.о Рузский, п. Тучково, мкр Восточный, д. 6 (ДИКСИ 50616)	55 6040725708007 812, 36 4902267456054 688	Тучково	Производство и коммерция	ТБО	Бак 120 л.	0,24 2	Администрация Русского городского округа(ОБР), АО «ДИКСИ Ю-М(ВЫВ), РУССКИЙ РО ООО(ВЫВ), РУССКИЙ РО	АО «ДИКСИ ЮГ»	АО «ДИКСИ ЮГ»	принимается за нормативный объем, вывозимый РО	7,42
733	74d6f795-0ae3-4c05-888c- 8c8b6b88c6d8	г.о Рузский, п. Тучково СНТ Рябинка	55 5898246765136 719, 36 5046882629394 531	Тучково	Садовые товарищества	ТБО	Обычны й 0 75	1	Администрация Русского городского округа(ОБР), РУССКИЙ РО ООО(ВЫВ), РУССКИЙ РО ООО(ОБР), СНТ РУССКИЙ РО	СНТ Рябинка	СНТ Рябинка	37 чел.	2,2
734	5b659d9c-b4d2-4ffe-92db- a7736d92630d	г.о Рузский, п. Тучково, Технологический пр-д. д. 30	55 5976181030273 438, 36 4530143737792 969	Тучково	Производство и коммерция	ТБО	Евро I 1 серый РО	2,2 2	ООО «ПМК- Карьер(ВЫВ), РУССКИЙ РО ООО(ВЫВ)	ООО «ПМК- Карьер»	ООО «ПМК-Карьер»	принимается за нормативный объем, вывозимый РО	0,75
735	e620e64-c09e-43c1-9a1d- 82b249f6bfaa	г.о Рузский, п. Тучково, ул Восточная, д. 25	55 5775794982910 156, 36 4991912841796	Тучково	Производство и коммерция	ТБО	Евро I 1 серый РО	3,3 3	Администрация Русского городского округа(ОБР), ООО МОСФЕРРУМ	ООО «Мосрегионстрой»	ООО «Мосрегионстрой»	принимается за нормативный объем, вывозимый РО	1,1
736	5605ab9c-c9bb-4085-802b- 73212c9b6d4c	г.о Рузский, п. Тучково ул Восточная д. 25 ООО «МОСФЕРРУМ»	55 5786933898925 781, 36 4945259094238 281	Тучково	Производство и коммерция	ТБО	Бункер 8 8,00	1	МОСФЕРРУМ ООО(ВЫВ), РУССКИЙ РО ООО(ВЫВ)	ООО «МОСФЕРРУМ»	ООО «МОСФЕРРУМ»	принимается за нормативный объем, вывозимый РО	8
737	71eb7b6d-4f69-44e0-9eb4- 9d0b64b0006	г.о Рузский, п. Тучково, ул Восточная, д.32	55 5822448730468 75, 36 4961204528808 594	Тучково	Производство и коммерция	ТБО	Бункер 8 8,00	1	ИП Гуртовой Николай Владимирович(ВЫВ), РУССКИЙ РО ООО(ВЫВ)	ИП Гуртовой Николай Владимирович	ИП Гуртовой Николай Владимирович	принимается за нормативный объем, вывозимый РО	1,5

738	71eb7bed-4fd9-4de0-9eb4-9dd6a4a0d06	г.о. Рузский, п. Тучково, ул. Восточная, д.32	55.582244873046875; 36.4961204528808594	Тучково	Производство и коммерция	ТБО	Евро 1.1 серий РО	2,2	2	Администрация Рузского городского округа(ОБР); ИП Гуртовой Николай Владимирович(ВЫВ); РУЗСКИЙ РО ООО(ВЫВ);	ИП Гуртовой Николай Владимирович	ИП Гуртовой Николай Владимирович	принимается за нормативный объем, вывозимый РО	1,5
739	4c280986-99a0-410f-834c-113c1e08748e	г.о. Рузский, п. Тучково, ул. Восточная, д. 37 ИП Катамадзе Р.И.	55.5886514282226562; 36.5004920959472656	Тучково	Производство и коммерция	ТБО	Евро 1.1 серий РО	2,2	2	Администрация Рузского городского округа(ОБР); ИП Катамадзе Р.И.(ВЫВ);	ИП Катамадзе Р.И.	ИП Катамадзе Р.И.	принимается за нормативный объем, вывозимый РО	6
740	2fe11f37-52a7-41ff-b137-cfc6780124ff	г.о. Рузский, п. Тучково, ул. Восточная, д. 41	55.5886764526367188; 36.4899482727050781	Тучково	Производство и коммерция	ТБО	Обычный 0,75	0,75	1	Администрация Рузского городского округа(ОБР); ООО "МАЛДИ"(ВЫВ); РУЗСКИЙ РО ООО(ВЫВ); РУЗСКИЙ РО	ООО«Трейд Ойл»	ООО«Трейд Ойл»	принимается за нормативный объем, вывозимый РО	6
741	f816d377-5555-4df5-b7e5-7e5731522eb1	г.о. Рузский, п. Тучково, ул. Кирова, 2а	55.6023902893066406; 36.4865493774414062	Тучково	Производство и коммерция	ТБО	Обычный 0,75	0,75	1	Администрация Рузского городского округа(ОБР); Общество с ограниченной ответственностью «НПК «Тучково»	Общество с ограниченной ответственностью «НПК «Тучково»	Общество с ограниченной ответственностью «НПК «Тучково»	принимается за нормативный объем, вывозимый РО	24,33
742	4700ed2a-a667-444d-9066-55b68fef67bb	г.о. Рузский, п. Тучково, ул. Лебедево, д. 27 (Магазин №10804)	55.6009979248046875; 36.4568367004394531	Тучково	Производство и коммерция	ТБО	Евро 1.1 серий РО	2,2	2	ООО «Агроторг»(ВЫВ); РУЗСКИЙ РО ООО(ВЫВ)	ООО «Агроторг»	ООО «Агроторг»	принимается за нормативный объем, вывозимый РО	19,43
743	469aba48-460d-4d2b-a9e0-713c6dbb5946	г.о. Рузский, п. Тучково, ул. Партизан, д.15 (Верный №1553)	55.5983848571777344; 36.4690666198730469	Тучково	Производство и коммерция	ТБО	Евро 1.1	1,10	1	ООО "Союз Святого Иоанна Воина"(ВЫВ); РУЗСКИЙ РО ООО(ВЫВ)	ООО "Союз Святого Иоанна Воина"	ООО "Союз Святого Иоанна Воина"	принимается за нормативный объем, вывозимый РО	24,33
744	b28c5efd-f151-4faa-ab59-ee886f25e164	г.о. Рузский, п. Тучково, ул. Партизан, д.50	55.5897674560546875; 36.4410133361816406	Тучково	Производство и коммерция	ТБО	Бункер 8	9,1	1	РУЗСКИЙ РО ООО(ВЫВ)	БИЗНЕС СОПРОВОЖДЕНИЕ ООО	БИЗНЕС СОПРОВОЖДЕНИЕ ООО	56,36м2	5,073
							Евро 1.1 серий РО		1	Администрация Рузского городского округа(ОБР); ООО «ДФПласт»(ВЫВ); ООО «ДФПласт»(ОБР); ООО ИМПЭКС-				
745	49c57a2c-15fb-4da2-a698-5ff9196fd8bd	г.о. Рузский, п. Тучково, ул. Советская, д. 17а ГБПОУ МО "УОР № 2"	55.6020469665527344; 36.46759033203125	Тучково	Объекты социальной инфраструктуры, администрации	ТБО	Евро 1.1 серий РО	3,3	3	Администрация Рузского городского округа(ОБР); ГБПОУ МО "УОР № 2"(ВЫВ); РУЗСКИЙ РО ООО(ВЫВ); РУЗСКИЙ РО	ГБПОУ МО "УОР № 2"	ГБПОУ МО "УОР № 2"	принимается за нормативный объем, вывозимый РО	19,42
746	ce9f2abd-dbea-45e1-a38f-b6d868f99280	г.о. Рузский, п. Тучково, ул. Советская, д. 17 МБУК РГО МО «ЦКС»	55.6014366149902344; 36.4670829772949219	Тучково	Объекты социальной инфраструктуры, администрации	ТБО	Бак 120 л.	0,24	2	МБУК РГО МО «ЦКС»(ВЫВ); РУЗСКИЙ РО ООО(ВЫВ)	МБУК РГО МО «ЦКС»	МБУК РГО МО «ЦКС»	принимается за нормативный объем, вывозимый РО	0,96
747	45747d30-e4d2-45e1-b2e6-03822558573e	г.о. Рузский, р.п. Колобакино, ул. Майора Алексеева, уч.51 (ДИКСИ 50931)	55.6750907897949219; 36.5412712097167969	Сельское поселение Колобакинское	Производство и коммерция	ТБО	Бак 120 л.	0,24	2	АО «ДИКСИ Юг»(ВЫВ); РУЗСКИЙ РО ООО(ВЫВ)	АО "МОСОБЛЭНЕРГ О"	АО "МОСОБЛЭНЕРГО"	принимается за нормативный объем, вывозимый РО	1,1

748	34e874f1-7277-4408-895b-5d56d691f6c8	г.о Рузский, р.п. Тучково, ул. Кирова, д. 10А АО "МОСОБЭЛЭНЕРГО"	55 6009178161621 094, 36 4813461303710 938	Тучково	Производство и коммерция	ТВО	Евро I I серый РО	1, 1,10	1	Администрация Русского городского округа(ОБР), РУЗСКИЙ РО ООО(ОБР)	АО "МОСОВЭЛЭНЕРГ О"	АО "МОСОВЭЛЭНЕРГО"	принимается за нормативный объем, вывозимый РО	1,1
749	b6350794-e48b-442d-8330-d3f0b7d056df	г.о Рузский, р.п. Тучково, ВМР, д. 24А ООО "Орлон Строй"	55 6007766723632 812, 36 4846038818359 375	Тучково	Производство и коммерция	ТВО	Бункер 8 8,00	1	1	ООО "ОРИОН СТРОЙ"(ВЫВ), ПОЧТА РОССИИ(ОБР), РУЗСКИЙ РО ООО(ВЫВ), РУЗСКИЙ РО	ООО "Орлон Строй"	ООО "Орлон Строй"	принимается за нормативный, объем вывозимый РО	8
750	ac2ac8bc-4400-4b45-b243-ed23190b58c1	г.о Рузский, р.п. Тучково ВЦСПС п. Дом Отдыха	55 6339073181152 344, 36 5597839355468 75	Сельское поселение Колобажинское	МКД	ТВО	Евро I I I серый РО	1,1,10	1	Администрация Русского городского округа(ОБР), РУЗСКИЙ РО ООО(ВЫВ)	Администрация Русского городского округа	п. Дом Отдыха	принимается за нормативный, объем вывозимый РО	21,68
751	765c50d1-464b-4959-be04-9b5af1103324	г.о Рузский, р.п. Тучково мкр. Восточный д. 24А ТРБ ГБУЗ МО	55 6006774902343 75, 36 4846343994140 625	Тучково	Объекты социальной инфраструктуры, администрации	ТВО	Евро I I I серый РО	1,1,10	1	РУЗСКИЙ РО ООО(ВЫВ), ТРБ ГБУЗ МО(ВЫВ)	ТРБ ГБУЗ МО	ТРБ ГБУЗ МО	принимается за нормативный, объем вывозимый РО	4,4
752	970b4e2f-137e-47a8-965e-d66ab6b5a6d	г.о Рузский, р.п. Тучково мкр. Восточный, д. 30, (малитин-Катерина)	55 5989265441894 531, 36 4893836975097 656	Тучково	Производство и коммерция	ТВО	Бак 360 д.	0,72 2		РУЗСКИЙ РО ООО(ВЫВ), ТАНДЕР АО(ВЫВ)	ТАНДЕР АО	ТАНДЕР АО	принимается за нормативный, объем вывозимый РО	14,31
753	98ce797f-60c8-4546-92a1-873a7c6b75f8	г.о Рузский, р.п. Тучково, мкр. Восточный, д. 6/1 ООО «ВПС-комплекс»	55 6050453186035 156, 36 4924545238085 938	Тучково	Производство и коммерция	ТВО	Бункер 8 8,00	1	1	Администрация Русского городского округа(ОБР), ООО «ВПС-комплекс(ВЫВ), РУЗСКИЙ РО ООО(ВЫВ)	ООО «ВПС-комплекс»	ООО «ВПС-комплекс»	принимается за нормативный объем, вывозимый РО	24
754	046718a7-f635-4371-94e5-30eb9b39c5f6d	г.о Рузский, р.п. Тучково, мкр. Восточный, д. 6/1 ООО «ГлобалКос»	55 6058959960937 5, 36 4945945739746 094	Тучково	Производство и коммерция	ТВО	Бункер 8 8,00	1	1	Администрация Русского городского округа(ОБР), ООО «ГлобалКос(ВЫВ), РУЗСКИЙ РО ООО(ВЫВ), РУЗСКИЙ РО	ООО «ГлобалКос»	ООО «ГлобалКос»	принимается за нормативный объем, вывозимый РО	32
755	e1be1e2c-8595-4355-9160-613801ca7284	г.о Рузский, р.п. Тучково, мкр. Восточный, д. 6/1 ООО «Глобал Хэлфквар»	55 6054306030273 438, 36 4947662353515 625	Тучково	Производство и коммерция	ТВО	Бункер 8 8,00	1	1	Администрация Русского городского округа(ОБР), ООО «Глобал Хэлфквар(ВЫВ), РУЗСКИЙ РО ООО(ВЫВ)	ООО «Глобал Хэлфквар»	ООО «Глобал Хэлфквар»	принимается за нормативный объем, вывозимый РО	32
756	b63e4469-fd29-4108-86f8-3543706f32ad	г.о Рузский, р.п. Тучково, п. Дубровка СНТ "Рассвет"	55 5908088684082 031, 55 6353492736816 406, 36 4250144958496 094	Тучково	Садомы тоарншества	ТВО	Евро I I I серый РО	2,2 2		Администрация Русского городского округа(ОБР), ООО "Чистая жизнь"(ВЫВ), ООО "Чистая жизнь" РУЗСКИЙ РО ООО(ВЫВ)	СНТ "Рассвет"	СНТ "Рассвет"	100 чел	6
757	9d8c0140-05fe-42fc-84ea-6b36be79d63	г.о Рузский, р.п. Тучково, промышленный квартал "Металер" ООО "Чистая жизнь"	55 635498999023 438, 36 4235115051269 531	Сельское поселение Колобажинское	Производство и коммерция	ТВО	Бак 120 д.	0 12	1	ООО "Чистая жизнь"(ВЫВ), ООО "Чистая жизнь" РУЗСКИЙ РО ООО(ВЫВ)	промышленный квартал "Металер" ООО "Чистая жизнь"	промышленный квартал "Металер" ООО "Чистая жизнь"	принимается за нормативный объем, вывозимый РО	0,48
758	15e54e09-fb44-4eb2-e85-4934a65db966d	г.о Рузский, р.п. Тучково, промышленный кв-л "Металер" ООО "ДДК Транс"	55 635498999023 438, 36 4235115051269 531	Сельское поселение Колобажинское	Производство и коммерция	ТВО	Бункер 8 8,00	1	1	ДДК ТРАНС ООО(ВЫВ), РУЗСКИЙ РО ООО(ВЫВ)	Промышленный кв-л "Металер" ООО "ДДК Транс"	Промышленный кв-л "Металер" ООО "ДДК Транс"	принимается за нормативный объем, вывозимый РО	8
759	94018a47-f6b8-4859-aad9-a16a33cbb457	г.о Рузский, р.п. Тучково, промышленный кв-л "Металер" ООО "МЭЖИ"	55 6357498168945 312, 36 4237747192382 812	Сельское поселение Колобажинское	Производство и коммерция	ТВО	Бункер 8 8,00	1	1	МЭЖИ ООО(ВЫВ), РУЗСКИЙ РО ООО(ВЫВ)	Промышленный кв-л "Металер" ООО "МЭЖИ"	Промышленный кв-л "Металер" ООО "МЭЖИ"	принимается за нормативный объем, вывозимый РО	8

760	a94e4601-224b-4098-adb8-7d687b194431	г.о. Рузский, р.п. Тучково Санбыткорпус пункта технического обслуживания (Московская обл.) ст. Тучково	55 5977516174316 406; 36 4691238403320 312	Тучково	Объекты социальной инфраструктуры, администрации	ТБО	Евро 1.1 серый РО	2,2	2	Администрация Рузского городского округа(ОБР); ОАО "РЖД" Московско-Савеловская дистанция(ВЫВ); РУЗСКИЙ РО	ОАО "РЖД" Московско-Савеловская дистанция	ОАО "РЖД" Московско-Савеловская дистанция	принимается за нормативный объем, вывозимый РО	1,1
761	d95e92e0-b07f-4af5-ac2d-ef51ec49349a	г.о. Рузский, р.п. Тучково СНТ Дубки	55 5954208374023 438; 36 5118713378906 25	Тучково	Садовые товарищества	ТБО	Евро 1.1 серый РО	1	10	Администрация Рузского городского округа(ОБР); РУЗСКИЙ РО ООО(ВЫВ); РУЗСКИЙ РО ООО(ОБР); СНТ	СНТ «Дубки»	СНТ «Дубки»	183 чел.	11
762	7a2032f6-c682-4507-b6c4-31027fd3b9fd	г.о. Рузский, р.п. Тучково СНТ ЦВГ им. П.В.	55 5751266479492 188;	Тучково	Садовые товарищества	ТБО	Евро 1.1	1,10	1	РУЗСКИЙ РО ООО(ВЫВ); СНТ	СНТ ЦВГ им. П.В. Мандрыка	СНТ ЦВГ им. П.В. Мандрыка	100 чел.	6
763	fb64355-56f2-463a-8090-650d0ded258	г.о. Рузский, р.п. Тучково, (стройплощадка за мкр "Дружный") ООО СМУ-1	55 6048355102539 062; 36 4959678649902 344	Тучково	Производство и коммерция	ТБО	Евро 1.1 серый РО	1,10	1	ООО «СМУ №1»(ВЫВ); РУЗСКИЙ РО ООО(ВЫВ)	ООО СМУ-1	ООО СМУ-1	принимается за нормативный объем, вывозимый РО	4,5
764	b39ce12f-b66a-44e7-b71a-03203197d21f	г.о. Рузский, р.п. Тучково Технологический пр-д, д. 7, стр. 1.	55 5975570678710 938; 36 4589118957519 531	Тучково	Производство и коммерция	ТБО	Евро 1.1	2,2	2	Администрация Рузского городского округа(ОБР); Баматгериев Рамзан Муталипович(ВЫВ); ИП Баматгериев Рамзан	ИП Баматгериев Рамзан Муталипович	ИП Баматгериев Рамзан Муталипович	принимается за нормативный объем, вывозимый РО	1,1
765	05362ad2-9e03-4122-ba2f-0e180b71c7b	г.о. Рузский, р.п. Тучково, Технологический пр-д, д. 7, стр. 5 ООО "М-Лифт"	55 5975036621093 75; 36 4584541320800 781	Тучково	Производство и коммерция	ТБО	Евро 1.1 серый РО	1,10	1	ООО "М-Лифт"(ВЫВ); РУЗСКИЙ РО ООО(ВЫВ)	ООО М-Лифт	ООО М-Лифт	принимается за нормативный объем, вывозимый РО	1,1
766	5baeafaf-b5d0-4287-8490-818ac5e40698	г.о. Рузский, р.п. Тучково Технологическое шоссе, д.3, стр. 7	55 5967178344726 562; 36 4552383422851 562	Тучково	Производство и коммерция	ТБО	Обычный 0.75	1,5	2	Администрация Рузского городского округа(ОБР); ООО «Штарком»(ВЫВ); ООО «Штарком»(ОБР); РУЗСКИЙ РО	ООО «ПО «ШТАРКОМ»	ООО «ПО «ШТАРКОМ»	принимается за нормативный объем, вывозимый РО	8
767	3dced8c-509a-4832-91d8-7ad76e09a190	г.о. Рузский, р.п. Тучково ул. 8 марта, д. 24 ТРБ ГБУЗ МО	55 6036949157714 844; 36 4615249633789 062	Тучково	Объекты социальной инфраструктуры, администрации	ТБО	Евро 1.1 серый РО	1,10	1	РУЗСКИЙ РО ООО(ВЫВ); ТРБ ГБУЗ МО(ВЫВ)	ТРБ ГБУЗ МО	ТРБ ГБУЗ МО	принимается за нормативный объем, вывозимый РО	4,4
768	3d294341-1244-4282-8026-6e895c5bed5d	г.о. Рузский, р.п. Тучково, ул. Восточная, 1	55 5877609252929 688; 36 4884757995605 469	Тучково	Производство и коммерция	ТБО	Бункер 8	8,00	1	Администрация Рузского городского округа(ОБР); ОМК ООО(ВЫВ); РУЗСКИЙ РО ООО(ВЫВ); РУЗСКИЙ РО	ПАО "Тучковский комбинат строительных материалов"	ПАО "Тучковский комбинат строительных материалов"	принимается за нормативный объем, вывозимый РО	27
769	c6eddef7-0fce-48b1-a715-ed57bef8d0c	г.о. Рузский, р.п. Тучково ул. Восточная 27а ООО "Дорзапад"	55 5775833129882 812; 36 4992828369140 625	Тучково	Производство и коммерция	ТБО	Евро 1.1	2,2	2	ООО "ДорЗапад"(ВЫВ); РУЗСКИЙ РО ООО(ВЫВ)	ООО Дорзапад	ООО Дорзапад	принимается за нормативный объем, вывозимый РО	2,2
770	987a5209-aa10-4eb9-b547-3d4f7d31e288	г.о. Рузский, р.п. Тучково ул. Восточная д. 1, стр. 4	55 5913352966308 594; 36 4852943420410 156	Тучково	Производство и коммерция	ТБО	Евро 1.1	1,10	1	Администрация Рузского городского округа(ОБР); ИП Черников Сергей Александрович(ВЫВ); РУЗСКИЙ РО ООО(ВЫВ);	ООО «Транс-Ойл»	ООО «Транс-Ойл»	принимается за нормативный объем, вывозимый РО	0,75

771	4240559-5665-4599-8084-53a6b24808e	г.о. Рузский, р.п. Тучково, ул. Восточная, д. 1, стр. 4, пом. 1 ООО АВТОТРЕЙД	55.5879173278808 594, 36.4910621643066 406	Тучково	Производство и коммерция	ТВО	Евро 1.1	1,10	1	АВТОТРЕЙД ООО(ВЫВ), РУССКИЙ РО ООО(ВЫВ)	АВТОТРЕЙД ООО	АВТОТРЕЙД ООО	принимается за нормативный объем, вывозимый РО	1,1
772	3e2e2942-2113-4f44-e42d-2f7495b74e26	г.о. Рузский, р.п. Тучково ул. Восточная д. 25 «Завод ЖБИ»	55.5793876647949 219, 36.4964981079101 562	Тучково	Производство и коммерция	ТВО	Бункер 8	8,00	1	Администрация Русского городского округа(ОБР), ООО «Завод ЖБИ»(ВЫВ), РУССКИЙ РО ООО(ВЫВ), РУССКИЙ РО	ООО «Завод ЖБИ»	ООО «Завод ЖБИ»	принимается за нормативный объем, вывозимый РО	16
773	4c417188-8e43-4182-9368-26516b5e95d2	г.о. Рузский, р.п. Тучково ул. Восточная д. 25 «КРАСНОГОРСКИЙ КОЛЛЕДЖ»	55.5762481689453 125, 36.4976539611816 406	Тучково	Объекты социальной инфраструктура, администрация	ТВО	Евро 1.1	1,10	1	Администрация Русского городского округа(ОБР), ТПОУ МО «КРАСНОГОРСКИЙ КОЛЛЕДЖ»(ВЫВ), РУССКИЙ РО	ТПОУ МО «КРАСНОГОРСКИЙ КОЛЛЕДЖ»	ТПОУ МО «КРАСНОГОРСКИЙ КОЛЛЕДЖ»	принимается за нормативный объем, вывозимый РО	6
774	0aa84583-e87e-440a-94ee-e978ba3e2e2e	г.о. Рузский, р.п. Тучково, ул. Восточная д. 25 ООО «Торгмет»	55.5775108337402 344, 36.4950714111328 125	Тучково	Производство и коммерция	ТВО	Объемы	и 0.75	1,5 2	Администрация Русского городского округа(ОБР), ООО «Торгмет»(ВЫВ), РУССКИЙ РО ООО(ВЫВ), РУССКИЙ РО	ООО «Торгмет»	ООО «Торгмет»	принимается за нормативный объем, вывозимый РО	2
775	86f8e634-46d2-472d-8f91-2d7954d54054	г.о. Рузский, р.п. Тучково ул. Восточная д. 29	55.5732765197753 906, 36.4962463378906 25	Тучково	Производство и коммерция	ТВО	Бункер 8	8,00	1	Администрация Русского городского округа(ОБР), ООО «АТП-26»(ВЫВ), РУССКИЙ РО ООО(ВЫВ), РУССКИЙ РО	ООО Автопромснаб РУС»	ООО Автопромснаб РУС»	принимается за нормативный объем, вывозимый РО	0.75
776	86f8e634-46d2-472d-8f91-2d7954d54054	г.о. Рузский, р.п. Тучково ул. Восточная д. 29	55.5732765197753 906, 36.4962463378906 25	Тучково	Производство и коммерция	ТВО	Бункер 8	8,00	1	Администрация Русского городского округа(ОБР), ООО «АТП-26»(ВЫВ), РУССКИЙ РО ООО(ВЫВ), РУССКИЙ РО	ООО Автопромснаб РУС»	ООО Автопромснаб РУС»	принимается за нормативный объем, вывозимый РО	0.75
777	6eac3b02-1d3e-435e-84ab-1b621b018a08	г.о. Рузский, р.п. Тучково ул. Восточная д. 41	55.5887260437011 719, 36.4898529052734 375	Тучково	Производство и коммерция	ТВО	Евро 1.1	серий РО	2,2 2	Администрация Русского городского округа(ОБР), ООО Трейд Ойл(ВЫВ), ООО(ВЫВ), РУССКИЙ РО ООО(ВЫВ), РУССКИЙ РО	ООО Трейд Ойл»	ООО Трейд Ойл»	принимается за нормативный объем, вывозимый РО	6
778	ac3f4a3a-ae6d-4b46-98f8-3e266d8f908f	г.о. Рузский, р.п. Тучково, ул. Восточная д. 5А ООО БЕЛСКАНСЕРВИС	55.5892028808593 75, 36.4878692626953 125	Тучково	Производство и коммерция	ТВО	Бункер 8		11,3 1	Администрация Русского городского округа(ОБР), ООО «БЕЛСКАНСЕРВИС»(ВЫВ), РУССКИЙ РО ООО(ВЫВ)	ООО «Белкансервис»	ООО «Белкансервис»	принимается за нормативный объем, вывозимый РО	16,2
779	038e8f88-5f71-4d42-943b-219e8b85746d	г.о. Рузский, р.п. Тучково ул. Восточная д. 5 Б ИП Рыжова Т.А.	55.5885391235351 562, 36.4893112182617 188	Тучково	Производство и коммерция	ТВО	Евро 1.1	серий РО	1	ИП Рыжова Т.А.(ВЫВ), РУССКИЙ РО ООО(ВЫВ)	ИП Рыжова Т.А.	ИП Рыжова Т.А.	принимается за нормативный объем, вывозимый РО	1,1
780	0576324e-ac25-44d4-995b-8240ea76fac	г.о. Рузский, р.п. Тучково, ул. Восточная, д. 5 (котельная)	55.5864486694335 938, 36.4899368286132 81.7	Тучково	Производство и коммерция	ТВО	Евро 1.1	серий РО	1	Администрация Русского городского округа(ОБР), АО «ЖИЛОСЕРВИС»(ВЫВ), РУССКИЙ РО	АО Жилосервис	АО Жилосервис	принимается за нормативный объем, вывозимый РО	1,1
781	89f672f8-dfbc-43ed-8f5f-756f8b10da99	г.о. Рузский, р.п. Тучково, ул. Восточная, д. 5 ООО «АртСкан»	55.5886459350585 938, 36.4889411926269 531	Тучково	Производство и коммерция	ТВО	Бункер 8	8,00	1	АртСкан(ВЫВ), РУССКИЙ РО ООО(ВЫВ)	ООО «АртСкан»	ООО «АртСкан»	принимается за нормативный объем, вывозимый РО	8

782	0a89ce2f-e63f-47fb-86fb-12882378d87	г.о. Русский, р.п. Тучково ул. Восточная д. 7 ООО "ТРАКЗАПАД"	55 5853767395019 531; 36 4912948608398 438	Тучково	Производство и коммерция	ТБО	Евро 1 I 1,1,10	1	РУССКИЙ РО ООО(ВЫВ), ТРАКЗАПАД ООО(ВЫВ)	ООО "ТРАКЗАПАД"	ООО "ТРАКЗАПАД"	принимается за нормативный объем, вывозимый РО	1,1
783	0bb9fbb4-2d0f-4c14-909d-35ca1597b4d0	г.о. Русский, р.п. Тучково, ул. Гравийная 16а ООО "Сотруджество"	55 59763333618164 062; 36 4811363220214 844	Тучково	Производство и коммерция	ТБО	Евро 1 I 1,1,10	1	"Сотруджество" (ВЫВ), РУССКИЙ РО ООО(ВЫВ)	ООО "Сотруджество"	ООО "Сотруджество"	принимается за нормативный объем, вывозимый РО	1,1
784	c785ed5d-1a0f-424d-87c4-d3cedb53415	г.о. Русский, р.п. Тучково ул. Гравийная, д. 26	55 5972137451171 875; 36 4810142517089 844	Тучково	Производство и коммерция	ТБО	Евро 1 I 1,1,10	1	Администрация Русского городского округа(ОБР), ИП Тютюнников А. И.(ВЫВ), РУССКИЙ РО ООО(ВЫВ), РУССКИЙ РО	ИП Тютюнников А. И	ИП Тютюнников А. И	принимается за нормативный объем, вывозимый РО	0,33
785	4f01218a-e30b-450a-a74c-ab04c9caw53	г.о. Русский, р.п. Тучково, ул. Григоровская, д. 13А	55 6014213562011 719; 36 5120544433593 75	Тучково	Производство и коммерция	ТБО	Евро 1 I 1,1,10	1	ГОРНОЛЫЖНЫЙ КЛУБ ТУЧКОВО МО(ВЫВ), РУССКИЙ РО ООО(ВЫВ)	ГОРНОЛЫЖНЫЙ КЛУБ ТУЧКОВО	ГОРНОЛЫЖНЫЙ КЛУБ ТУЧКОВО	принимается за нормативный объем, вывозимый РО	0,33
786	410ca08b-477d-451d-8d30-5a3cd592a451	г.о. Русский, р.п. Тучково ул. Григоровская д. 45	55 6022644042968 75; 36 5247116088867 188	Тучково	Производство и коммерция	ТБО	Евро 1 I 2,2,2	2,2,2	Администрация Русского городского округа(ОБР), АО «Жилсервис»(ВЫВ), РУССКИЙ РО ООО(ВЫВ), РУССКИЙ РО	АО «Жилсервис»	АО «Жилсервис»	принимается за нормативный объем, вывозимый РО	2,2
787	333c1c5d-731b-436f-bc8d-47d8a9999650	г.о. Русский, р.п. Тучково, ул. Дубки-2	55 5853309631347 656; 36 5057907104492 188	Тучково	ИЖС (Площадки общего пользования)	ТБО	Евро 1 I 2,2,2	2,2,2	РУССКИЙ РО	Администрация Русского городского округа	ул. Дубки-2	принимается за нормативный объем, вывозимый РО	14,13
788	2c57955f-9d9b-4d81-861c-eaf11519b640	г.о. Русский, р.п. Тучково, ул. Каргино	55 6040802001953 125; 36 4410247802734 175	Тучково	ИЖС (Площадки общего пользования)	ТБО	Евро 1 I 2,2,2	2,2,2	РУССКИЙ РО	Администрация Русского городского округа	Тучково, ул. Каргино	принимается за нормативный объем, вывозимый РО	7,1
789	6ad9168b-4e08-400b-9558-c5520750f48c	г.о. Русский, р.п. Тучково ул. Кирова, д. 10в	55 6008644104003 906; 36 4819030761718 75	Тучково	Производство и коммерция	ТБО	Евро 1 I 1,1,10	1	Администрация Русского городского округа(ОБР), ООО «Тучковпроектстрой»(ВЫВ), РУССКИЙ РО ООО(ВЫВ), РУССКИЙ РО	АО "МОСОБЛЭНЕРГ О"	АО "МОСОБЛЭНЕРГ"	принимается за нормативный объем, вывозимый РО	1,1
790	8948d7c2-3040-4b3e-832a-5543d6cc554b	г.о. Русский, р.п. Тучково ул. Кирова д. 1 (КФС)	55 6002311706542 969; 36 4724884033203 125	Тучково	Производство и коммерция	ТБО	Евро 1 I 2,2,2	2,2,2	ООО "ЯМ РЕСТОРАНТС РАША"(ВЫВ), РУССКИЙ РО ООО(ВЫВ)	ООО "ЯМ РЕСТОРАНТС РАША"	ООО "ЯМ РЕСТОРАНТС РАША"	принимается за нормативный объем, вывозимый РО	1,1
791	e7ae407f-bb84-4e3b-b23f-039864933d48	г.о. Русский, р.п. Тучково, ул. Кирова, д. 2	55 6001129150390 625; 36 4724426269331 36	Тучково	Производство и коммерция	ТБО	Евро 1 I 1,1,10	1	РУССКИЙ РО ООО(ВЫВ), РЫБХОЗ ТУЧКОВСКИЙ РО	ИП Видаскин Антон Викторович	ИП Видаскин Антон Викторович	принимается за нормативный объем, вывозимый РО	6,75
792	15d6aefc-e61d-48c5-b991-dea18141ae2c	г.о. Русский, р.п. Тучково, ул. Кирова д. 3	55 6004447937011 719; 36 4734077453613 281	Тучково	Производство и коммерция	ТБО	Евро 1 I 2,2,2	2,2,2	ИП Прищепов Александр Николаевич(ВЫВ), РУССКИЙ РО	ИП Прищепов Александр Николаевич	ИП Прищепов Александр Николаевич	принимается за нормативный объем, вывозимый РО	6
793	237cfdab-5d4a-4364-b85b-2a065006557e	г.о. Русский, р.п. Тучково, ул. Комсомольская д. 1, 1 стр	55 5991020202636 719; 36 4649963378906 25	Тучково	Производство и коммерция	ТБО	Евро 1 I 1,1,10	1	АО «ДИКСИ Юг», АО Юг(ОБР), АО «Жилсервис»(ВЫВ), МБУК РГО «Централизованная библиотечная система»(ОБР)	АО Жилсервис «Жилсервис», МБУК РГО «Централизованная библиотечная система»(ОБР)	АО «ДИКСИ Юг», АО «Жилсервис», МБУК РГО «Централизованная библиотечная система»(ОБР)	принимается за нормативный объем, вывозимый РО	0,09

794	2a887ade-5650-416f-b478-d2fe811eeb9f	г.о Рузский, р.п. Тучково ул. Комсомольская д. 12	55 6068115224375; 36 4630699157714 844	Тучково	Производство и коммерция	ТБО	Евро 11 серий РО	1, 1, 10	1	Администрация Русского городского округа (ОБР), АО «Жилсервис» (ВЫВ), РУЗСКИЙ РО ООО (ВЫВ), РУЗСКИЙ РО	АО «Жилсервис»	принимается за нормативный объем, вывозимый РО	1, 1
795	75266f65-3762-4a04-9b0a-c2a6554d669e	г.о Рузский, р.п. Тучково ул. Комсомольская д. 12, стр. 1	55 6060943603515 625 36 4655914306640 625	Тучково	Производство и коммерция	ТБО	Евро 11 серий РО	3, 3	3, 3	Администрация Русского городского округа (ОБР), ООО «Рузфармаж(ВЫВ), РУЗСКИЙ РО ООО (ВЫВ), РУЗСКИЙ РО	ООО «Рузфарма»	принимается за нормативный объем, вывозимый РО	1, 1
796	59d3555d-cb9e-4217-b78f-c89618e951fb	г.о Рузский, р.п. Тучково ул. Комсомольская д. 24	55 60240545480957 031, 36 4646530151367 188	Тучково	Производство и коммерция	ТБО	Евро 11 серий РО	1, 1, 10	1	Администрация Русского городского округа (ОБР), АО «Жилсервис» (ВЫВ), РУЗСКИЙ РО	АО «Жилсервис»	принимается за нормативный объем, вывозимый РО	1, 1
797	e02e933b-a14-401e-a4c3-ae5716f92e4	г.о Рузский, р.п. Тучково, ул. Лебедево, д. 30 АО Мосэнергосбыт	55 60302734375, 36 4635581970214 844	Тучково	Производство и коммерция	ТБО	Евро 11 серий РО	1, 1, 10	1	АО "Мосэнергосбыт" (ВЫВ Мосэнергосбыт), РУЗСКИЙ РО ООО (ВЫВ)	АО Мосэнергосбыт	принимается за нормативный объем, вывозимый РО	1, 08
798	45d571a1-3d1e-423f-959e-0298901a689b	г.о Рузский, р.п. Тучково, ул. Лебедево (территория строительства школы) ООО «Строй-Проект»	55 6021957397460 938, 36 4369358825683 594	Тучково	Производство и коммерция	ТБО	Бункер 8	10, 2	1	Администрация Русского городского округа (ОБР), ООО «Строй-Проект»	ООО «Строй-Проект»	принимается за нормативный объем, вывозимый РО	8
799	e40935d5-a349-4a71-8e7e-ae4c102Daa	г.о Рузский, р.п. Тучково, ул. Лебедево, ул. 235 (ДИКСИ 50990)	55 6006011962890 625, 36 4576721191406 25	Тучково	Производство и коммерция	ТБО	Бак 120 д.	0, 24	2	АО «ДИКСИ Юг-ВЫВ), РУЗСКИЙ РО ООО (ВЫВ)	АО «ДИКСИ ЮГ»	принимается за нормативный объем, вывозимый РО	7, 42
800	8ba5d16d-5bc9-441e-9d5f-855b769c577f	г.о Рузский, р.п. Тучково ул. Луговая д. 2А	55 5750770568847 656, 36 4915542602539 062	Тучково	Производство и коммерция	ТБО	Евро 11 серий РО	1, 1, 10	1	Администрация Русского городского округа (ОБР), АО «Жилсервис» (ВЫВ)	АО «Жилсервис»	принимается за нормативный объем, вывозимый РО	3, 1
801	19974d91-93a5-46a4-bbbe-dd538a3864b	г.о Рузский, р.п. Тучково ул. Молодежная д. 12	55 5822257995605 469, 36 4840011596679 688	Тучково	Производство и коммерция	ТБО	Евро 11 серий РО	1, 1, 10	1	Администрация Русского городского округа (ОБР), АО «Жилсервис» (ВЫВ)	АО «Жилсервис»	принимается за нормативный объем, вывозимый РО	1, 1
802	71b5e377-bf07-4a0b-b6e2-a5e95cbe322a	г.о Рузский, р.п. Тучково, ул. Парковая, д. 25 БЮРО СМЭ Морг	55 6055488586425 781, 36 4582595825195 312	Тучково	Объекты социальной инфраструктуры, администрации	ТБО	Обычные 0, 75 и 0, 75	0, 75	1	Государственное бюджетное учреждение здравоохранения Московской области «Центр гигиены и эпидемиологии» (ВЫВ)	Государственное бюджетное учреждение здравоохранения Московской области «Центр гигиены и эпидемиологии» – ТРБ ТБУЗ МО	принимается за нормативный объем, вывозимый РО	3
803	ad58fbc7-8c32-4619-9788-94d6fb277ff	г.о Рузский, р.п. Тучково ул. Парковая ТРБ ТБУЗ МО	55 605365751738 281, 36 4566764831542 969	Тучково	Объекты социальной инфраструктуры, администрации	ТБО	Евро 11 серий РО	4, 4	4, 4	РУЗСКИЙ РО ООО (ВЫВ), ТРБ ТБУЗ МО (ВЫВ)	ТРБ ТБУЗ МО	принимается за нормативный объем, вывозимый РО	52, 8
804	37e82601-89de-4743-8732-db2e6d53b1af	г.о Рузский, р.п. Тучково, ул. Партизан, д. 41	55 5953636169433 594, 36 4621391296386	Тучково	Производство и коммерция	ТБО	Евро 11 серий РО	6, 6	6, 6	Администрация Русского городского округа (ОБР), ООО	ООО «Ботемиа Лайн	принимается за нормативный объем, вывозимый РО	4, 5
805	e7093c30-9bd4-4708-a9bc-e476127ca3c3	г.о Рузский, р.п. Тучково ул. Партизан, д. 47	55 5918731689453 125, 36 4478187561035 156	Тучково	Производство и коммерция	ТБО	Евро 11 серий РО	1, 1, 10	1	Администрация Русского городского округа (ОБР), АО «Жилсервис» (ВЫВ)	АО «Жилсервис»	принимается за нормативный объем, вывозимый РО	4, 71
806	4ed1da79-c21e-4d81-9020-d64c4d6cf96	г.о Рузский, р.п. Тучково, ул. Партизан, д. 47А МБУ РГО «Благоустройство»	55 593728881835 938, 36 4477310180664 062	Тучково	Объекты социальной инфраструктуры, администрации	КГМ ТБО	Бункер 8 Бункер 8	40	4	Администрация	МБУ РГО «Благоустройство»	принимается за нормативный объем, вывозимый РО	4, 71

807	42f786f1-af5e-4028-aa0a-ab8d8b927d88	г.о. Рузский, р.п. Тучково ул. Партизан, д. 5 ИП Устименко	55.599700927734375; 36.4698829650878906	Тучково	Производство и коммерция	ТБО	Евро 1.1 серый РО	1,10	1	Администрация Рузского городского округа(ОБР); ИП Устименко Екатерина Владимировна(ВЫВ).	ИП Устименко	ИП Устименко	принимается за нормативный объем, вывозимый РО	2,2
808	da63d2cc-229e-43ab-84d2-a36faaf07d3b	г.о. Рузский, р.п. Тучково, ул. Потаповод № 1, стр. 3 ООО "МЖБИ-17"	55.5927200317382812; 36.463531494140625	Тучково	Производство и коммерция	ТБО	Евро 1.1	2,2	2	МЖБИ-17 ООО(ВЫВ), РУЗСКИЙ РО ООО(ВЫВ)	ООО "МЖБИ-17"	ООО "МЖБИ-17"	принимается за нормативный объем, вывозимый РО	4,4
809	fb3a7093-dc93-4b1e-ab1d-51a97e18d21a	г.о. Рузский, р.п. Тучково ул. Потапов, д. 30	55.5972518920898438; 36.474822998046875	Тучково	Производство и коммерция	ТБО	Обычный 0,75	0,75	1	Администрация Рузского городского округа(ОБР); ИП Ляшевич Ю. А.(ВЫВ), РУЗСКИЙ РО ООО(ВЫВ), РУЗСКИЙ РО	ИП Ляшевич Ю. А.	ИП Ляшевич Ю. А.	принимается за нормативный объем, вывозимый РО	0,06
810	2e597933-aa6e-4f6b-8968-12f2c8a1429e	г.о. Рузский, р.п. Тучково, ул. Потапова, д. 36	55.594268798828125; 36.4670677185058594	Тучково	Производство и коммерция	ТБО,КМ	Бункер 27	27,00	1	Администрация Рузского городского округа(ОБР); ООО "Спецстальресурс"(ВЫВ), РУЗСКИЙ РО ООО(ВЫВ), РУЗСКИЙ РО	ООО "Спецстальресурс"	ООО "Спецстальресурс"	принимается за нормативный объем, вывозимый РО	54
811	f0e53f9-2884-4013-a086-9d1dd8064470	г.о. Рузский, р.п. Тучково, ул. Санаторная, д. 41	55.6066474914550781; 36.5044670104980469	Тучково	Производство и коммерция	ТБО	Евро 1.1 серый РО	2,2	2	Администрация Рузского городского округа(ОБР); ООО "ЗАРЯ"(ВЫВ), РУЗСКИЙ РО ООО(ВЫВ), РУЗСКИЙ РО	ООО "ЗАРЯ"	ООО "ЗАРЯ"	принимается за нормативный объем, вывозимый РО	7,5
812	eec5bc38-71a2-432d-b2e2-9d207a1b1a37	г.о. Рузский, р.п. Тучково ул. Советская д. 22, стр. 1	55.6029777526855469; 36.4682846069335938	Тучково	Производство и коммерция	ТБО	Евро 1.1 серый РО	2,2	2	Администрация Рузского городского округа(ОБР); ИП Ковалевская Ирина Владимировна(ВЫВ), ИП Мучкина Л.С.(ВЫВ).	ИП Мучкина Л.С.	ИП Мучкина Л.С./ИП Ковалевская Ирина Владимировна	принимается за нормативный объем, вывозимый РО	3,3
813	c91a4ed-c03e-4761-af0b-97e54f83ed44	г.о. Рузский, р.п. Тучково, ул. Советская, д. 8	55.598602294921875; 36.4686241149902344	Тучково	Производство и коммерция	ТБО	Бункер 8	8,00	1	ИП Магомедова Любовь Михайловна(ВЫВ), РУЗСКИЙ РО ООО(ВЫВ)	ИП Магомедова Любовь Михайловна	ИП Магомедова Любовь Михайловна	принимается за нормативный объем, вывозимый РО	16
814	93df51ee-a4e2-4840-b95d-e771a156bec2	г.о. Рузский, р.п. Тучково, ул. Технологический проезд ГКУ МО "МОСОБЛПОЖСПАС"	55.5977745056152344; 36.4526786804199219	Тучково	Объекты социальной инфраструктуры, администрации	ТБО	Евро 0.8	0,80	1	Администрация Рузского городского округа(ОБР); Можайское территориальное управление силами и средствами ГКУ МО	ГКУ МО "МОСОБЛПОЖСПАС"	ГКУ МО "МОСОБЛПОЖСПАС"	принимается за нормативный объем, вывозимый РО	0,8
815	52b7adf5-7401-414a-be58-c0867765b05a	г.о. Рузский, р.п. Тучково, ул. Школьная улица, д. 1	55.6015357971191406; 36.4974174499511	Тучково	МКД	ТБО	Евро 1.1 серый РО	2,2	2	Администрация Рузского городского округа(ОБР); ООО "ИСТОКИ"(ВЫВ).	Администрация Рузского городского округа	МКД ул. Школьная, д. 1	принимается за нормативный объем, вывозимый РО	25,65
816	627b5ef1-c5de-4c8e-88a7-471022c58059	г.о. Рузский, Рузский г.о., д.п. Истоки СНТ Истоки	55.9758567810058594; 36.4280548095703	Сельское поселение Волковское	Садовые товарищества	ТБО	Евро 1.1 серый РО	1,10	1	РУЗСКИЙ РО ООО(ВЫВ), СНТ "Истоки"(ВЫВ)	СНТ Истоки,	СНТ Истоки,	55 чел.	3,3
817	c8def749-fa45-4cd4-957e-ca8a3199a01a	г.о. Рузский, с/а Дороховское, 86 км Минского шоссе, д.9 ООО "Родем-К"	55.5368881225585938; 36.3487434387207031	Сельское поселение Дороховское	Производство и коммерция	ТБО	Бункер 8	8,00	1	Администрация Рузского городского округа(ОБР); ООО "Родем-К"(ВЫВ), РУЗСКИЙ РО ООО(ВЫВ), РУЗСКИЙ РО	ООО "Родем-К"	ООО "Родем-К"	принимается за нормативный объем, вывозимый РО	32

818	7420811b-9b04-415d-a03-938576d3e7a	г.о Рузский, с. Аннино (принадлежит д. Стрыгино, д. Петрянка)	55 767669677343 75, 36 3748435974121 094	Сельское поселение Колпабанинское	ИЖС (Площадки общего пользования)	ТБО	Евро 11 серий РО	2,2 2	Администрация Русского городского округа Знаменского храма	Администрация Русского городского округа	д. Аннино, МРОПП Знаменского храма с Аннино Русского р-на МО МЕ, д. Стрыгино.	принимается за нормативный, объем вывозимый РО	41,06
819	924f02a-b7a0-4a3a-9e21-b4ee17fba29	г.о Рузский, с. Аннино, владение	55 7629013061523 438, 36 38479232278808 594	Сельское поселение Колпабанинское	Объекты социальной инфраструктуры, администрации	ТБО	Бункер 8, 0,00	1	Администрация Русского городского округа (ОБР), РУЗСКИЙ РО (ООО(ОБР))	МКУ "Похоронное дело"	МКУ "Похоронное дело"	416 захоронений	3,12
820	373a2602-3a91-4574-a153-536608f0225	г.о Рузский, с. Аннино СНТ Аннино	55 7517852783203 125, 36 3893432617187 5	Сельское поселение Колпабанинское	Садовые товарищества	ТБО	Обычные и 0,75	1,5 2	РУЗСКИЙ РО (ООО(ВЫВ)), СНТ "Аннино"(ВЫВ)	СНТ Аннино	СНТ Аннино	37 чел	2,2
821	3a4f499-19f9-4bb0-8a49-864f954212b6	г.о Рузский, с. Аннино СНТ "Импульс"	55 7530136108398 438, 36 3898620605468 75	Сельское поселение Колпабанинское	Садовые товарищества	ТБО	Евро 11 серий РО	1	РУЗСКИЙ РО (ООО(ВЫВ)), СНТ "Импульс"(ВЫВ)	СНТ "Импульс"	СНТ "Импульс"	55 чел	3,3
822	113d742b-08ea-4dfe-b6df-23a1f04d53e1	г.о Рузский, с. Архангельское ул. Магистральная д. 85	55 4819946289062 5, 36 40383529665108 594	Сельское поселение Дороховское	Производство и коммерция	ТБО	Евро 11, 1,10	1	ИП Белоусова Елена Александровна(ВЫВ), РУЗСКИЙ РО (ООО(ВЫВ))	ИП Белоусова Елена Александровна	ИП Белоусова Елена Александровна	принимается за нормативный объем, вывозимый РО	1,1
823	254e1a10-047f-4426-94ad-757a670971d0	г.о Рузский, с. Вологодское	55 4418869018554 688, 36 2504844665527	Сельское поселение Дороховское	Садовые товарищества	ТБО	Евро 11, 1,10	1	Администрация Русского городского округа(ОБР), РУЗСКИЙ РО	СНТ«Строитель»	СНТ«Строитель»	37 чел	2,2
824	0ea3d6a5-4440-42f0-88bf-4e1f7c31b59	г.о Рузский, Севалстрой СНТ Солнечная поляна	55 7370266723632 812, 36 1480331420898 438	Сельское поселение Ивановское	Садовые товарищества	ТБО	Обычные и 0,75	1,5 2	Администрация Русского городского округа(ОБР), РУЗСКИЙ РО	СНТ Солнечная поляна	СНТ Солнечная поляна	48 чел	2,85
825	14d5283b-f0bc-4131-8c53-e2a3f9449f04	г.о Рузский, с. Никольское, д. 82 ИП Федоричин И И	55 8843154907226 362, 36 4201261018555	Сельское поселение Вологодское	Производство и коммерция	ТБО	Обычные и 0,75	1	Администрация Русского городского округа(ОБР), ИП	ИП Федоричин И И	ИП Федоричин И И	принимается за нормативный объем, вывозимый РО	0,75
826	264374e7-3f94-4471-b13a-ea5152851dbc	г.о Рузский, с. Никольское Колпабанинское поселение (принадлежит д. Редякино)	55 7389450073242 188, 36 3475685119628	Сельское поселение Колпабанинское	ИЖС (Площадки общего пользования)	ТБО	Евро 11 серий РО	1	Администрация Русского городского округа(ОБР), ИП	Администрация Русского городского округа	с. Никольское, д. Редякино, ИП Мехшидзе, МБУК	принимается за нормативный объем, вывозимый РО	11,15
827	1744b92d-76bc-4f79-a677-38af4a5d89b47	г.о Рузский, с. Никольское, ул. Большая №16, д. 20 Рузский го ТБУЗ МО "Психиатрическая больница №4"	55 8949966430664 062, 36 4213027954101 562	Сельское поселение Волховское	Объекты социальной инфраструктуры, администрации	ТБО	Обычные и 0,75	1,5 2	ТБ №4 ТБУЗ МО(ВЫВ), РУЗСКИЙ РО (ООО(ВЫВ))	Психиатрическая больница №4*	Психиатрическая больница №4*	принимается за нормативный объем, вывозимый РО	13,5
828	0c39f5cd-1252-408e-89b4-355dfef39279	г.о Рузский, с. Никольское ул. Советская	55 8929557800292 969, 36 4242362976074 219	Сельское поселение Волховское	Объекты социальной инфраструктуры, администрации	ТБО	Обычные и 0,75	1	Администрация Русского городского округа(ОБР), МРОПП Никольского храма с Никольское Русского района МО Московской области РПЦ	МРОПП Никольского храма с Никольское Русского района МО Московской области РПЦ	МРОПП Никольского храма с Никольское Русского района МО Московской области РПЦ	принимается за нормативный объем, вывозимый РО	0,75
829	e71aadd4-2a8f-48d6-84b6-47a1788e65b7	г.о Рузский, СНТ Лесная Поляна	55 55274538190917 969, 36 2535514831542 969	Сельское поселение Дороховское	Садовые товарищества	КТМ	Бункер 8	11,3 1	Администрация Московской области	СНТ Лесная Поляна	СНТ Лесная Поляна	174 чел	10,4
830	0c0535d-bb0a-4f9e-b6f0-2e0b6d7541b	г.о Рузский, СНТ Старая Руза-Просека	55 6520423889160 156, 36 3560848455500	Сельское поселение Дороховское	Производство и коммерция	ТБО	Евро 11 серий РО	1	Администрация Русского городского округа(ОБР), РУЗСКИЙ РО (ООО(ВЫВ)), РУЗСКИЙ РО (ООО(ОБР)), СНТ	СНТ Старая Руза-Просека	СНТ Старая Руза-Просека	13 чел	1,1

831	e3858cb5-f8fb-439f-bbcf-246e4d693158	г.о. Рузский, СНТ Эра	55 5520362854003 906, 36 2807388305664 062	Сельское поселение Дороховское	Садовые товарищества	ТБО	Евро 1.1 серый РО	2,2	2	Администрация Рузского городского округа(ОБР), РУЗСКИЙ РО ООО(ВЫВ), РУЗСКИЙ РО ООО(ОБР), СНТ	СНТ ЭРА	СНТ Эра	293 чел.	17,6
832	e47ab39f-fa29-4c9f-97f6-18263da951f5	г.о. Рузский с. Покровское Территория НУЗ "Центральная Больница №4 ОАО "РЖД"	55 8906440734863 281, 36 3188056945800 781	Сельское поселение Волковское	Объекты социальной инфраструктуры, администрации	ТБО	Бункер 8	8,00	1	РУЗСКИЙ РО ООО(ВЫВ); ЦЕНТРАЛЬНАЯ БОЛЬНИЦА №4 ОАО РЖД НУЗ(ВЫВ)	Территория НУЗ "Центральная Больница №4 ОАО "РЖД"	Территория НУЗ "Центральная Больница №4 ОАО "РЖД"	принимается за нормативный объем, вывозимый РО	32
833	6296dbf6-01e1-4f78-a68e-a8fab940767c	г.о. Рузский, с. Покровское, ул. ДОХБ д. 19	55 8915061950683 594, 36 3174667358398 438	Сельское поселение Волковское	МКД	КГМ	бункер	16,9	1	ООО "Сантехмонтаж-Руза"(ВЫВ), РУЗСКИЙ РО ООО(ВЫВ)	Администрация РГО	с. Покровское, ул. ДОХБ с д. 12 по д. 19	принимается за нормативный объем, вывозимый РО	116,64
						РСО	РСО отка РО			Администрация Рузского городского округа(ОБР), ООО "Сантехмонтаж-Руза"(ВЫВ), ООО				
						ТБО	Бункер 8			Администрация Рузского городского округа(ОБР), ООО "Сантехмонтаж-				
834	7f0649bd-175d-4dbd-98e2-686abd87780a	г.о. Рузский, с. Покровское ул. Комсомольская д. 13 ИП Пирогов Ю.Н.	55 8847999572753 906, 36 3180694580078 125	Сельское поселение Волковское	Производство и коммерция	ТБО	Обычный 0.75	0,75	1	ИП Пирогов Ю.Н.(ВЫВ), РУЗСКИЙ РО ООО(ВЫВ)	ИП Пирогов Ю.Н.	ИП Пирогов Ю.Н.	принимается за нормативный объем, вывозимый РО	1,5
835	9564acef-3b61-4733-a8ce-1869044446fb	г.о. Рузский, с. Покровское, ул. Магистральная д. 17 ООО "Косыгина"	55 8858375549316 406, 36 3168106079101 562	Сельское поселение Волковское	Производство и коммерция	ТБО	Обычный 0.75	0,75	1	ООО "Косыгина"(ВЫВ), РУЗСКИЙ РО ООО(ВЫВ)	ООО "Косыгина"	ООО "Косыгина"	принимается за нормативный объем, вывозимый РО	6
836	6ddd83ca-d855-4556-af07-ceb4d8acdade	г.о. Рузский, с. Покровское, ул. Парковая 1-я, д. 1 РОСТЕЛЕКОМ	55 8862953186035 156, 36 3138198852539 062	Сельское поселение Волковское	Производство и коммерция	КГМ	Бункер 8	8,00	1	РОСТЕЛЕКОМ ПАО(ВЫВ), РУЗСКИЙ РО ООО(ВЫВ)	РОСТЕЛЕКОМ ПАО	РОСТЕЛЕКОМ ПАО	принимается за нормативный объем, вывозимый РО	3,2
837	6098bb8f-1d2f-44a4-8ee7-abe8b896ad49	г.о. Рузский, с. Покровское ул. Промзона	55 8890457153320 312, 36 2925186157226 562	Сельское поселение Волковское	Производство и коммерция	ТБО	Обычный 0.75	0,75	1		ООО Зверохозяйство Рансино	ООО Зверохозяйство Рансино	принимается за нормативный объем, вывозимый РО	0,75
838	69263e7d-f6d7-49a8-a921-ab6ea0bc888	г.о. Рузский, с. Рождествено АО "ЕПК Москва" База отдыха "Заря"	55 9497337341308 594, 36 4046020507812 5	Сельское поселение Волковское	Производство и коммерция	ТБО	Евро 0.8	1,6	2	Администрация Рузского городского округа(ОБР), АО «ЕПК Москва»(ВЫВ), РУЗСКИЙ РО ООО(ВЫВ), РУЗСКИЙ РО	АО "ЕПК Москва" База отдыха "Заря"	АО "ЕПК Москва" База отдыха "Заря"	принимается за нормативный объем, вывозимый РО	1,6
839	d794433f-74fd-4faf-9865-f9ac35098b15	г.о. Рузский, с. Рождествено, Руза Фэмилли парк	55 9563560485839 844, 36 3756484985351 562	Сельское поселение Волковское	Производство и коммерция	ТБО	Евро 1.1 серый РО	12,1	11	Администрация Рузского городского округа(ОБР), ООО «УК КМД»(ВЫВ), РУЗСКИЙ РО ООО(ВЫВ), РУЗСКИЙ РО	ООО «УК КМД»	ООО «УК КМД»	принимается за нормативный объем, вывозимый РО	44
840	9c590d96-151e-46d6-b77e-ca7642d7e7d7	г.о. Рузский, с. Рождествено ул. Магистральная улица, д. 5а ИП Пирогов Ю.Н.	55 9551010131835 938, 36 3867149353027 344	Сельское поселение Волковское	Производство и коммерция	ТБО	Обычный 0.75	0,75	1	ИП Пирогов Ю.Н.(ВЫВ), РУЗСКИЙ РО ООО(ВЫВ)	ИП Пирогов Ю.Н.	ИП Пирогов Ю.Н.	принимается за нормативный объем, вывозимый РО	4,5

841	eccdb861-6f5c-456d-a1fd-a18fd7d86c5	г.о Рузский, станция Тучково, здание района контактной сети	55 5971 107482910 156; 36 4670372009277 344	Тучково	Объекты социальной инфраструктуры, администрации	ТБО	Евро 1 I серый РО	2,2	2	Администрация Рузского городского округа(ОБР); ОАО "РЖД" Московско-Савеловская дистанция(ВЫВ), РУЗСКИЙ РО	ОАО "РЖД" Московско-Савеловская дистанция, Рузский район, станция Тучково, здание района контактной сети	ОАО "РЖД" Московско-Савеловская дистанция, Рузский район, станция Тучково, здание района контактной сети	принимается за нормативный, объем вывозимый РО	2,2
842	6f9e1341-6f6d-4650-99c3-47502dd27ceb	г.о Рузский, СТ Багрный Бор	55 5274085998535 156; 36 2706680297851 562	Сельское поселение Дороховское	Садовые товарищества	ТБО	Евро 1 I серый РО	1,10	3	Администрация Рузского городского округа(ОБР); РУЗСКИЙ РО ООО(ВЫВ), РУЗСКИЙ РО ООО(ОБР), СНТ	Багрный Бор площадка снт	СТ Багрный Бор	440 чел.	26,4
843	b83cc7ae-1fe1-419c-9f3c-6f72b7cb8fae	г.о Рузский, Тучково рп, Восточная ул, дом № 25, ООО АБСД	55 5777091979980 469; 36 4980316162109 375	Тучково	Производство и коммерция	ТБО	Евро 1 I	2,2	2	ООО "АБСД"(ВЫВ), РУЗСКИЙ РО ООО(ВЫВ)	ООО "АБСД"	ООО "АБСД"	принимается за нормативный, объем вывозимый РО	4,4
844	de44ce93-75a1-4b6a-96c8-0f3c7fe2467b	г.о Рузский, ул Почтовая, д Старая Руза (КНС Жилсервис)	55 6370086669921 875; 36 3420906066894 511	Сельское поселение Старорузское	Производство и коммерция	ТБО	Евро 1 I серый РО	1,10	1	АО «Жилсервис(ВЫВ); РУЗСКИЙ РО ООО(ВЫВ)	АО "Жилсервис"	АО "Жилсервис"	принимается за нормативный объем, вывозимый РО	1,1
845	97406c52-cef8-4f09-b17a-d1888d21095f	г.о Рузский, ул. Средне-Зарешка д. 36	55 6941947937011 719; 36 1845588684082 031	Руза	ИЖС (Подомовой сбор)	ТБО	Бак 120 л.	0,12	1	Иванова Алла Викторовна(ВЫВ), РУЗСКИЙ РО ООО(ВЫВ)	частное лицо	Иванова Алла Викторовна	100 м2	0,48
846	9ebd40b1-63bd-4857-8e33-b92a20f8a389	г.о Рузский, с. Никольское	55 8880729675292 969; 36 4261245727539 062	Сельское поселение Волковское	Производство и коммерция	ТБО	Обычный 0,75	0,75	1	Администрация Рузского городского округа(ОБР), ПАО «МОЭСК(ВЫВ) ООО "ИНВЕСТ КАПИТАЛ"(ВЫВ), РУЗСКИЙ РО ООО(ВЫВ)	ПАО «МОЭСК»	ПАО «МОЭСК»	5445,41 м2	1,5
847	393681c8-57fa-456d-bc0d-7ad639cbcc75	Граничная улица, 19, рабочий поселок Тучково, Рузский городской округ, Московская область	55 5944938659667 969; 36 4812431335449 219	Тучково	Производство и коммерция	ТБО	Евро 1 I	2,2	2	ООО "ИНВЕСТ КАПИТАЛ"(ВЫВ), РУЗСКИЙ РО ООО(ВЫВ)	ООО "ИНВЕСТ КАПИТАЛ"	ООО "ИНВЕСТ КАПИТАЛ"	принимается за нормативный, объем вывозимый РО	2,2
848	f7f9443d-4ed4-4bee-a2c1-debf130056e8	г. руза, Волоколамское ш д 6	55 7085609436035 156; 36 183303330078 222	Руза	Производство и коммерция	ТБО	Евро 1 I серый РО	2,2	2	Администрация Рузского городского округа(ОБР), ООО "АГРОТОРГ"	ООО «Агроторг»	ООО «Агроторг»	принимается за нормативный, объем вывозимый РО	19,42
849	c66baee6-a69e-47fa-ba82-1e57254f504c	г Руза, Волоколамское шоссе, АЗС плюс	55 7089996337890 625; 36 2838065664007 222	Руза	Производство и коммерция	ТБО	Обычный 0,75	0,75	1	Администрация Рузского городского округа(ОБР), ООО "АВТОЗАПРАВКА"	ООО «Автозаправочная «АВТОЗАПРАВКА»	ООО «Автозаправочная «АВТОЗАПРАВКА»	принимается за нормативный, объем вывозимый РО	3,2
850	1a4008a7-2530-4e04-94e1-8e81f6c10b83	г Руза, д. Шелковка, ул. Алконовская, д. 1А «СЕНТОС Централ	55 5351257324218 75; 36 3689842224121 022	Сельское поселение Дороховское	Производство и коммерция	ТБО	Бункер 8	8,00	1	Администрация Рузского городского округа(ОБР), ООО "СЕНТОС"	ООО «СЕНТОС Централ Логистикс РУС»	ООО «СЕНТОС Централ Логистикс РУС»	принимается за нормативный, объем вывозимый РО	8
851	bc917b28-020f-4695-8e47-374c12819d95	г Руза, Красный проезд, д 13	55 6973762512207 031; 36 2125282287597 222	Руза	Производство и коммерция	ТБО	Бункер 8	16	2	Администрация Рузского городского округа(ОБР); ГБУ МО «Мосавтодор»	ГБУ МО «Мосавтодор»	ГБУ МО «Мосавтодор»	принимается за нормативный объем, вывозимый РО	32
852	96975b68-e521-41e5-a51d-5999460a1950	г Руза, микрорайон Северное Сияние, д 12	55 7112007141113 281; 36 2023468017578 222	Руза	Производство и коммерция	ТБО	Евро 1 I серый РО	2,2	2	Администрация Рузского городского округа(ОБР); ИП "Ресторант Брандс"	ООО «Интернэшнл Ресторант Брандс»	ИП Крымова Валентина Николаевна/ООО «Интернэшнл Ресторант Брандс»	принимается за нормативный объем, вывозимый РО	61,6
853	da5e75a9-8652-44a3-99b1-cefed06f0df	г Руза, мкрн Северное сияние, д 12	55 7111778259277 344;	Руза	Производство и коммерция	ТБО	Евро 1 I	3,3	3	Администрация Рузского городского округа(ОБР); МБУ Администрация Рузского городского округа	ООО «Интернэшнл Ресторант Брандс»	ООО «Интернэшнл Ресторант Брандс»	принимается за нормативный, объем вывозимый РО	58,3
854	1b4e4f82-bb19-4c54-bf78-f966c40abd9	г. Руза, мкр Северный, д. 3	55 7062110900878 906; 36 1922950744628 906	Руза	МКД	РСО	РСО сетка РО	7,5	1	Администрация Рузского городского округа(ОБР); МБУ Администрация Рузского городского округа	Администрация Рузского городского округа	МКД Северный мкр, д. 2, 3, 12, 5, 13, 15, 13/1/ООО «Руза-Дент»	принимается за нормативный объем, вывозимый РО	180
855	ee4e914d-97f3-43fa-9108-34e1ea3f283c	г. Руза, пер. Демократический, д. 25	55 7045364379882 812; 36 1874313354492 188	Руза	МКД	РСО	РСО сетка РО	3,1	1	Администрация Рузского городского округа(ОБР); МБУ Администрация Рузского городского округа	Администрация Рузского городского округа	Руза, Демократический пер. дома 23, 21, 64, 66, 68, 70/4, 6;	принимается за нормативный объем, вывозимый РО	95
856	1d7fe317-532f-44d8-be03-	г. Руза, пер. Урицкого, д. 1	55 7020683288574	Руза	МКД	РСО	Евро 1 I серый РО	3,1	1	Администрация Рузского городского округа(ОБР); МБУ Администрация Рузского городского округа	Администрация Рузского городского округа	Руза, ул Кооперативная, дома с	принимается за	22,9

899	95d53e0b-9a2d-44cf-b468-ed1692d8dc79	г. Руза, ул. Нижне-Зарещкая, д. 10	55.6957321166992188, 36.1886024475097	Руза	ИЖС (Подомовой сбор)	ТВО	Евро 1.1 серый РО	0,12	1	Администрация Русского городского округа(ОБР), МБУ «УК РГО(ОБР), ООО «Ред-Сервис» УК(ОБР), ООО «Сантехмонтаж-Сервис»	частное лицо	Вербицкая Татьяна Александровна, ИП Зотова О. Н., ИП Качалова И. А., ИП Коробейникова Н. А., ИП Кривоурчко Ю. С., Руза, ул. Микрорайон, д. 9А, 9,10,8,11,20,7	100 м2	0,48
900	5dc4044b-0a45-4d76-9827-a65c10620c54	г. Руза, ул. Нижне-Зарещкая, д. 13	55.695465087890625, 36.1886024475097	Руза	ИЖС (Подомовой сбор)	ТВО	Евро 0.12	0,12	1	Администрация Русского городского округа(ОБР), АО «Русское молоко(ВЫВ), АО «Русское молоко(ОБР)»	частное лицо	Елена Ивановна, ИП Начаров В. Ю., ИП Родионова Е. В., ИП Селова В. П., ИП Слобода Михаил	100 м2	0,48
901	b3918484-c006-4766-b4bc-a664810c2666	г. Руза, ул. Нижне-Зарещкая, д. 20	55.6954116821289062, 36.1872711181640625	Руза	ИЖС (Подомовой сбор)	ТВО	Евро 0.12	0,12	1	Администрация Русского городского округа(ОБР), РУЗСКИЙ РО	частное лицо	г. Руза, ул. Нижне-Зарещкая, д. 20	100 м2	0,48
902	671e94b-92fb-4d8e-93e2-5f0aa4c5bd9b	г. Руза, ул. Нижне-Зарещкая, д. 9	55.6956748962402344, 36.1886024475097	Руза	ИЖС (Подомовой сбор)	ТВО	Бак 60 л	0,06	1	Администрация Русского городского округа(ОБР)	частное лицо	г. Руза, ул. Нижне-Зарещкая, д. 9	100 м2	0,24
903	6e3a6172-7e65-47af-ba21-d808966f72d	г. Руза, ул. Новая, д. 1	55.7023620660546875, 36.2044143676757812	Руза	МКД	РСО сетка РО	РСО сетка РО	5,3	1	Администрация Русского городского округа(ОБР), МБУ «УК РГО(ОБР), ООО «Сантехмонтаж-Сервис»	Администрация Русского городского округа	МКД: Руза, ул. Новая, д. 1, АО «Московское областное предприятие «Скансечаль» ИП Антонов А. В., ИП Захаров В. А., г. Руза, ул. Новая, д. 18,20,22,24 г. Руза, ул. Колосикова, д. 21,23, г. Руза, Почтовый проезд, 15/2,17,19,4,6	81,36	
904	475c2439-51ee-494c-8a3a-0af6442f065	г. Руза, ул. Ново-Зарещкая, д. 2	55.6928024291992188, 36.1886024475097	Руза	ИЖС (Подомовой сбор)	ТВО	Бак 60 л	0,06	1	Администрация Русского городского округа(ОБР), МБУ «УК РГО(ОБР), ООО «Сантехмонтаж-Сервис»	частное лицо	г. Руза, ул. Ново-Зарещкая, д. 2	100 м2	0,24
905	410f44f5-1344-4e35-bba0-294134ed3b21	г. Руза, ул. Ново-Зарещкая, д. 21	55.6921234130859375, 36.1886024475097	Руза	ИЖС (Подомовой сбор)	ТВО	Евро 0.12	0,12	1	Администрация Русского городского округа(ОБР), АО «Московское областное предприятие «Скансечаль»	частное лицо	г. Руза, ул. Ново-Зарещкая, д. 21	100 м2	0,48
906	810d3b78-9edf-46de-bbc7-fa6c289799c7	г. Руза, ул. Ново-Зарещкая, д. 3	55.69256591796875, 36.1886024475097	Руза	ИЖС (Подомовой сбор)	ТВО	Бак 60 л	0,06	1	Администрация Русского городского округа(ОБР)	частное лицо	г. Руза, ул. Ново-Зарещкая, д. 3	100 м2	0,24
907	0e327066-c4a8-4499-b63f-6e4c289799c7	г. Руза, ул. Ново-Зарещкая, д. 51	55.6916732788085938, 36.1886024475097	Руза	ИЖС (Подомовой сбор)	ТВО	Бак 120 л	0,12	1	РУЗСКИЙ РО ООО(ВЫВ), Тутулова	частное лицо	г. Руза, ул. Ново-Зарещкая, д. 51	100 м2	0,48
908	5fba78bb-6c2b-456b-9f51-c6b0ba1d87	г. Руза, ул. Орешковское лесничество, д. 20	55.7130661010742188, 36.1847877502441	Руза	ИЖС (Площадки общего пользования)	ТВО	Евро 1.1 зеленый РО	2,2	2	Администрация Русского городского округа(ОБР), ИП Решетникова Светлана	Администрация Русского городского округа	ИП Харитонова Ольга Социаловна+ ИЖС, Руза, Орешковское лесничество, д. 20	принимается за нормативный объем, вывозный РО	7,52
909	a73ba0e2-d317-4081-9965-234ef4d6ef76	г. Руза, ул. Парковая, д. 27	55.6973953247070312, 36.1801414489746094	Руза	МКД	ТВО	Евро 1.1	2,2	2	Администрация Русского городского округа(ОБР), РУЗСКИЙ РО	Администрация Русского городского округа	МКД/ТСЖ «Дом у реки», г. Руза, ул. Парковая, д. 9,11,13,17а,17б,19,21,29	принимается за нормативный объем, вывозный РО	33,96
910	00316609-b206-4821-a52a-f6b5cb417b11	г. Руза, ул. Полесая, д. 2а	55.7079277038574219, 36.1760368347167969	Руза	ИЖС (Площадки общего пользования)	КГМ	Бункер 8 РО	12,4	1	РУЗСКИЙ РО ООО(ВЫВ)	Администрация Русского городского округа	г. Руза, ул. Полесая, д. 2а, г. Руза, ул. Полесая, ул. Луговая	принимается за нормативный объем, вывозный РО	10,59
911	2f8909e1-8e01-45ba-e985-a861a0fb58e9	г. Руза, ул. Почтовая, д. 3	55.7033805847167969, 36.2076988220214	Руза	МКД	КГМ	Бункер 8 РО	11,1	1	МБУ «УК РГО(ОБР), ООО «Сантехмонтаж-Сервис»	Администрация Русского городского округа	ПОНЧА РОССИИ, г. Руза, ул. Почтовая, д. 4/1, 6, 8, 10	принимается за нормативный объем, вывозный РО	55,98

			844			PCO	PCO сетка PO		1	Администрация Рузского городского округа(ОБР); МБУ					
						ТБО	Евро 1.1 серый PO		2	Администрация Рузского городского округа(ОБР); МБУ					
912	0a6bc3b0-5dee-4f71-8df7-46dc42fd134b	г. Руза, ул. Профессиональная, д. 2	55 6993370056152344; 36 1962432861328125	Руза	ИЖС (Площадки общего пользования)	PCO	PCO сетка PO	3,1	1	РУЗСКИЙ РО ООО(ВЫВ)	Администрация Рузского городского округа	АЛЬТЕ ШУЛЕ ООО/АЛЬФА ВЛАДИМИР ООО/АО «Банк Финсервис»/Гапонов Владимир Михайлович/ТБПОУ МО "МОСКОВСКИЙ ОБЛАСТНОЙ МЕДИЦИНСКИЙ КОЛЛЕДЖ №1"/ГКУ МО "Рузский центр занятости населения"/ГОСЖИЛИ	принимается за нормативный объем,вывозимый РО	15,22	
						ТБО	Евро 1.1		2	Администрация Рузского городского округа(ОБР); МАУ «Издательский дом «Подмосковье-запад»(ОБР); МАУК РГО "РКМ"(ОБР);					
913	794e20ee-050b-4daf-b305-a8e6398c6c5e	г. Руза, ул. Революционная, д. 21	55 7032699584960938; 36 1974258422851562	Руза	МКД	КГМ	Бункер 8	13,3	1	Администрация Рузского городского округа(ОБР); МБУ «УК РГО»(ОБР); ООО «Альбион-2002»(ОБР); ООО "Сантехмонтаж-Руза"(ВЫВ); ООО	АРГО	ИП Путилин А.Н., ИП Белов Вадим Владимирович, ИП Давыдова Ирина Олеговна, ИП Егоян Армине Гришаевна, ИП Ковынева Л.А., ИП Мевлидинов Абидин Навидинович, ИП Михальчук А.А., ИП Петрова С.Н., ИП Согомонян В.А., ИП Стариков А.В., ИП Чернова И.П., ИП Шульга Вера Петровна, МБУ «УК РГО» - МКД Революционная, 21, ООО "КАДАСТРПРОФИ", ООО "Мир Путешествий", ООО	принимается за нормативный объем,вывозимый РО	193	
						PCO	PCO сетка PO		1	Администрация Рузского городского округа(ОБР); МБУ «УК РГО»(ОБР); РУЗСКИЙ РО ООО(ВЫВ); РУЗСКИЙ РО					
						ТБО	Евро 1.1 серый PO		4	Администрация Рузского городского округа(ОБР); ИН Путилин А.Н (ВЫВ); ИП Путилин А.Н (ОБР); ИП Белов Вадим					
914	46aeeb1-1bd4-4be7-9d6c-2b861ab76f78	г. Руза, ул. Рузское Лесничество, д. 10, кв. 1	55 6904449462890625;	Руза	ИЖС (Подомовой сбор)	ТБО	Бак 120 л.	0,12	1	РУЗСКИЙ РО ООО(ВЫВ); Трушкова	частное лицо	г. Руза, ул. Рузское Лесничество, д. 10, кв. 1	100 м2	0,48	
915	2b9b228a-021d-4c1a-a860-d4fed63bbcd	г. Руза, ул. Рузское Лесничество, д. 1/1	55 6901397705078125;	Руза	ИЖС (Подомовой сбор)	ТБО	Евро 0 12	0,12	1	Администрация Рузского городского	частное лицо	г. Руза, ул. Рузское Лесничество, д. 1/1	100 м2	0,48	
916	891fe12a-f59a-4722-8f78-3011ed7786b9	г. Руза, ул. Рузское Лесничество, д. 12	55 6901741027832031;	Руза	ИЖС (Подомовой сбор)	ТБО	Евро 0 12	0,12	1	Администрация Рузского городского	частное лицо	г. Руза, ул. Рузское Лесничество, д. 12	100 м2	0,48	
917	2912f69d-a687-429b-99c3-2d050fe7da44	г. Руза, ул. Рузское лесничество, д. 1, кв. 1	55 6903114318847656;	Руза	ИЖС (Подомовой сбор)	ТБО	Бак 60 л.	0,06	1	Лаврищева Людмила Александровна(ВЫВ).	частное лицо	г. Руза, ул. Рузское лесничество, д. 1, кв. 1	100 м2	0,24	
918	0195c2cf-b3d7-41d0-9831-75a05a7c3639	г. Руза, ул. Рузское Лесничество, д. 4	55 6903533935546875;	Руза	ИЖС (Подомовой сбор)	ТБО	Бак 120 л.	0,12	1	Грачева Зоя Ивановна(ВЫВ)	частное лицо	г. Руза, ул. Рузское Лесничество, д. 4	100 м2	0,48	
919	cc814a71-7555-4c8b-8b71-6c68a80a3851	г. Руза, ул. Рузское Лесничество, д. 5	55 6903495788854710;	Руза	ИЖС (Подомовой сбор)	ТБО	Бак 120 л.	0,12	1	Баранова Анастасия Александровна(ВЫВ)	частное лицо	г. Руза, ул. Рузское Лесничество, д. 5	100 м2	0,48	
920	213cc92a-19b4-4438-b380-40f9fb582b3	г. Руза, ул. Рузское Лесничество, д. 6	55 6902580261230469;	Руза	ИЖС (Подомовой сбор)	ТБО	Евро 0 12	0,12	1	Администрация Рузского городского	частное лицо	г. Руза, ул. Рузское Лесничество, д. 6	100 м2	0,48	
921	884a1b75-53a7-489d-a598-578bd02327e	г. Руза, ул. Рузское Лесничество, д. 7	55 6903533935546875;	Руза	ИЖС (Подомовой сбор)	ТБО	Евро 0 12	0,12	1	Администрация Рузского городского	частное лицо	г. Руза, ул. Рузское Лесничество, д. 7	100 м2	0,48	
922	ad03fdd8-7a12-4a45-8d55-b4d09a4985ba	г. Руза, ул. Рузское Лесничество, д. 7/1	55 6903152465820312;	Руза	ИЖС (Подомовой сбор)	ТБО	Евро 0 12	0,12	1	Администрация Рузского городского	частное лицо	г. Руза, ул. Рузское Лесничество, д. 7/1	100 м2	0,48	
923	4cb3e780-018d-43b9-a2a0-79f7326a6900	г. Руза, ул. Рузское Лесничество, д. 9	55 6903648376464844;	Руза	ИЖС (Подомовой сбор)	ТБО	Евро 0 12	0,12	1	Администрация Рузского городского	частное лицо	г. Руза, ул. Рузское Лесничество, д. 9	100 м2	0,48	
924	7349fdbb-5f8e-4a17-8685-28bac1be862f	г. Руза, ул. Северный микрорайон, 5	55 7067947387695312; 36 1951293945312	Руза	МКД	PCO	PCO сетка PO	4,2	1	Администрация Рузского городского округа(ОБР); МБУ	Администрация Рузского городского округа	ИП Гришин Е.В./ИП Карпинчик О.И./ИП Кузнецова А.Е./ул.	принимается за нормативный объем,вывозимый РО	113,08	

938	0509c4e4-1e80-4f53-b318-5bc3e1e86112	г. Руза, ул. Средне-Зарецкая, д. 6	55 6947364807128 906,	Руза	ИЖС (Подомовой сбор)	ТБО	Евро 0.12	0,12	1	Администрация Рузского городского	частное лицо	г. Руза, ул. Средне-Зарецкая, д. 6	100 м2	0,48
939	e5a3efb6-1752-412d-bec6-d14f05d88fe9	г. Руза, ул. Средне-Зарецкая, д. 7	55 6946182250976 562,	Руза	ИЖС (Подомовой сбор)	ТБО	Бак 60 л.	0,06	1	Ильин Алексей Васильевич(ВЫВ),	частное лицо	г. Руза, ул. Средне-Зарецкая, д. 7	100 м2	0,24
940	b664622e-3ab9-41f6-879e-61b667fe9cc6	г. Руза, ул. Ульяновская, д. 5	55 7038459777832 031; 36 2000770568847 656	Руза	МКД	PCO	PCO сетка PO	8,6	1	Администрация Рузского городского округа(ОБР), МБУ «УК РГО»(ОБР); ООО "Сантехмонтаж-Руза"(ВЫВ), ООО	Администрация Рузского городского округа	ЗАО «Паритет-Фарма», ИП Путилин А.Н., ИП Байков Л.Н, ИП Гилякова В.В., ИП Григорян А.Б., ИП Лисневская А.А., ИП Несин Ю.В, ИП Петросян В.М., ИП Рабикин Александр Владимирович, ИП Тепоян А.С., ИП Чижин В.А., МБУ «УК РГО» - Руза, ул. Ульяновская,	принимается за нормативный, объем вывозимый РО	175,93
						ТБО	Евро 11 серый РО		7	Администрация Рузского городского округа(ОБР), ЗАО «Паритет-Фарма(ВЫВ), ЗАО «Паритет-Фарма(ОБР), ИН				
941	465ddee-6e4a-400f-b44f-6f24dad113fb	г. Руза ул. Федеративная д. 11	55 7071151733398 438, 36 1963539123535 156	Руза	МКД	КГМ	Бункер 8	12,2	1	Администрация Рузского городского округа(ОБР), МБУ «УК РГО»(ОБР), ООО "Сантехмонтаж-Руза"(ВЫВ), ООО "Сантехмонтаж-	Администрация Рузского городского округа	ГБУСО МО «Рузский ЦСО», ГОСУДАРСТВЕННОЕ УЧРЕЖДЕНИЕ - ГЛАВНОЕ УПРАВЛЕНИЕ ПЕНСИОННОГО ФОНДА РОССИЙСКОЙ ФЕДЕРАЦИИ №2 ПО Г. МОСК., Дьячкова Оксана Васильевна, ИП Абдурахманова Д.И., ИП Алавердян А.А., ИП Атнагулова Вера Николаевна, ИП Бессараб Н.И., ИП Гилякова В.В., ИП Зайцева Елена Викторовна, ИП Сасикова Д.Х., ИП	принимается за нормативный, объем вывозимый РО	190,11
						PCO	PCO сетка PO		1	Администрация Рузского городского округа(ОБР), МБУ «УК РГО»(ОБР); ООО "Сантехмонтаж-Руза"(ВЫВ), ООО "Сантехмонтаж-				
						ТБО	Евро 11 серый РО		3	Администрация Рузского городского округа(ОБР); ИП Абдурахманова Д.И.(ОБР), ИП Алавердян А.А.(ВЫВ), ИП				
942	f3b584d-20ef-435a-a363-1aa176a0dc00	г. Руза, ул. Федеративная д. 7 (Куриный дом)	55 7045860290527 344; 36 1919593811035 156	Руза	Производство и коммерция	ТБО	Евро 11 серый РО	1,10	1	ООО "Доркинг"(ВЫВ), РУЗСКИЙ РО ООО(ВЫВ)	ООО "Доркинг",МАРТ ООО	принимается за нормативный, объем вывозимый РО	5,25	
943	d6008982-b6f8-4357-b81e-8e481a1f17165	г. Руза, ул. Филимонцево, д. 13	55 7002258300781 25; 36 2105102539062	Руза	ИЖС (Площадки общего пользования)	ТБО	Евро 11	1,10	1	Администрация Рузского городского округа(ОБР),	Администрация Рузского городского округа	г. Руза, ул. Филимонцево, д. 13;г. Руза, ул. Филимонцево,	принимается за нормативный, объем вывозимый РО	6,02
944	8d19a42a-0471-4dc7-8c80-5737fa77b503	г. Руза, ул. Цветочная, д. 12	55 7120437622070 312; 36 1933767512707	Руза	ИЖС (Подомовой сбор)	ТБО	Евро 0.12	0,12	1	Администрация Рузского городского округа(ОБР),	частное лицо	г. Руза, ул. Цветочная, д. 12	100 м2	0,48
945	72a5840e-9e2d-4052-af2f-b2c7ed8964eb	г. Руза, ул. Цветочная, д. 18	55 7127838134765 625; 36 1986808776855	Руза	ИЖС (Подомовой сбор)	ТБО	Евро 0.12	0,12	1	Администрация Рузского городского округа(ОБР),	частное лицо	г. Руза, ул. Цветочная, д. 18	100 м2	0,48
946	771778fc-7697-4a7b-bbb4-0673ed22d406	г. Руза, ул. Цветочная, д. 29	55 7135696411132 812;	Руза	ИЖС (Подомовой сбор)	ТБО	Бак 120 л.	0,12	1	Зубакова Анна Александровна(ВЫВ),	частное лицо	г. Руза, ул. Цветочная, д. 29	100 м2	0,48
947	b923f20f-8560-4fc4-b4b1-c797a5af25a2	г. Руза, ул. Цветочная, д. 41	55 7139968872070 312; 36 2040863037109	Руза	ИЖС (Подомовой сбор)	ТБО	Евро 0.12	0,12	1	Администрация Рузского городского округа(ОБР),	частное лицо	г. Руза, ул. Цветочная, д. 41	100 м2	0,48
948	d04917c0-c2c7-47ed-bddf-12513bd37e89	г. Руза, ул. Щербакова, д. 29	55 6909408569335 938; 36 1845517390136	Руза	ИЖС (Подомовой сбор)	ТБО	Евро 0.12	0,12	1	Администрация Рузского городского округа(ОБР),	частное лицо	г. Руза, ул. Щербакова, д. 29	100 м2	0,48
949	7bebf7ef-1d11-4f87-8dc4-dbd1822f6a14	г. Руза, ш. Волоколамское, д. 13	55 7051620483398 438, 36 1805572509765	Руза	МКД	ТБО	Евро 11	1,10	1	Администрация Рузского городского округа(ОБР), МБУ МАОО «СРЕДНЯЯ ОБЩЕОБРАЗОВАТЕЛЬНАЯ ШКОЛА №3	Администрация Рузского городского округа	ул. Волоколамская (д. 1 по д.30), ул. Клодеватинная (с л. 1	принимается за нормативный объем, вывозимый РО	26,68
950	6c5112ac-bdb2-4608-8126-7ddec7989a4	г. Руза, ш. Волоколамское, д. 4	55 7059249877929 688, 36 1879730224609	Руза	Объекты социальной инфраструктуры, администрации	ТБО	Евро 11 серый РО	2,95	2	ГБПОУ МО "УОР № 4"/МАОО «СРЕДНЯЯ	ГБПОУ МО "УОР № 4"/МАОО «СРЕДНЯЯ	ГБПОУ МО "УОР № 4"/МАОО «СРЕДНЯЯ ОБЩЕОБРАЗОВАТЕЛЬ	принимается за нормативный объем, вывозимый РО	24,01

№	ИНН	Адрес	ИНН	С/поселение	Объекты социальной инфраструктуры, администрации	ТВО	Объемы и 0.75	1	Похоронное дело МКУ (ВЫВ), ООО(ВЫВ)	Тельная	Общая школа №3 Г.Рубль	9.1
951	17272dcd-4b27-4b0c-ad41-3e92b6d62571	д. Алексинно, кладбище	375 55.5626754760742188; 36.3202667236328125	Сельское поселение Дороховское	Объекты социальной инфраструктуры, администрации	ТВО	Бульвар 8 Евро 1.1 серый РО	9.1.1	ПОХОРОННОЕ ДЕЛО МКУ(ВЫВ); РУССКИЙ РО	ПОХОРОННОЕ ДЕЛО МКУ	ПОХОРОННОЕ ДЕЛО МКУ	принимается нормативный объем, вывозный РО
952	e0566e21-2074-466f-9d0f-7d0d6f00962	д. Алексинно, СНТ "Березка"	55.5483970642089844; 36.2708206176757812	Сельское поселение Дороховское	Садовые товарищества	ТВО	Евро 1.1 серый РО	3.3.3	РУССКИЙ РО ООО(ВЫВ), СНТ "Березка"(ВЫВ)	СНТ "Березка"	СНТ "Березка"	220 чел.
953	1688892d-7e0d-4255-b61d-780a4a133e43	д. Алексинно, СНТ "Березка"	55.549224853515625; 36.2690048217773438	Сельское поселение Дороховское	Садовые товарищества	ТВО	Евро 1.1 серый РО	2.2.2	Администрация Русского городского округа(ОБР); РУССКИЙ РО ООО(ВЫВ); РУССКИЙ РО ООО(ОБР);	СНТ"Березка"	СНТ"Березка"	89 чел.
954	e7e970bd-ae61-4b59-b6d2-7e99e258ac6d	д. Алексинно, СНТ "Елища"	55.5565299987792969; 36.2902297973632812	Сельское поселение Дороховское	Садовые товарищества	ТВО	Евро 1.1 серый РО Объемы и 0.75	3.7.2	Администрация Русского городского округа(ОБР); РУССКИЙ РО ООО(ВЫВ), СНТ "Елища"(ВЫВ)	СНТ "Елища"	СНТ "Елища"	73 чел.
955	2eeed17f-6935-438b-93d9-7d0d51a54950	д. Алексинно, СНТ "Елища МИНИТА"	55.55303955078125; 36.2640914916992188	Сельское поселение Дороховское	Садовые товарищества	ТВО	Евро 1.1 серый РО	3.3.3	Администрация Русского городского округа(ОБР); РУССКИЙ РО ООО(ВЫВ); РУССКИЙ РО ООО(ОБР), СНТ "Елища"(ВЫВ)	СНТ "Елища МИНИТА"	СНТ "Елища МИНИТА"	132 чел.
956	89ba14ee-e3b8-4841-820d-6d9e1c24f8	д. Алексинно, СНТ Зелёная Долина	55.5392265319824219; 36.3137474060058594	Сельское поселение Дороховское	Садовые товарищества	ТВО	Евро 1.1 серый РО	2.2.2	Администрация Русского городского округа(ОБР); РУССКИЙ РО ООО(ВЫВ); РУССКИЙ РО ООО(ОБР), СНТ "Зелёная Долина"	СНТ Зелёная Долина	СНТ Зелёная Долина	37 чел.
957	e03352e8-169e-4b61-4852b-58733663e7ac	д. Алексинно, СНТ "Моленовские поляны"	55.5275306701660156; 36.3137474060058594	Сельское поселение Дороховское	Садовые товарищества	ТВО	Евро 1.1 серый РО	5.5.5	Администрация Русского городского округа(ОБР); РУССКИЙ РО ООО(ВЫВ); РУССКИЙ РО ООО(ОБР), СНТ "Моленовские поляны"	СНТ "Моленовские поляны"	СНТ "Моленовские поляны"	92 чел.
958	b1b63159-a810-4285-890d-14417430e62d	д. Алексинно, СНТ "Ольха"	55.5503196716308594; 36.3093032836914062	Сельское поселение Дороховское	Садовые товарищества	ТВО	Евро 1.1 серый РО	3.3.3	Администрация Русского городского округа(ОБР); РУССКИЙ РО ООО(ВЫВ); РУССКИЙ РО ООО(ОБР), СНТ "Ольха"	СНТ "Ольха"	СНТ "Ольха"	55 чел.
959	06a00440-b057-4291-ac43-1d7d7462613e	д. Алексинно, СНТ "Рублевод"	55.5549125671386719; 36.3063087463378906	Сельское поселение Дороховское	Садовые товарищества	ТВО	Евро 1.1 серый РО	5.5.5	Администрация Русского городского округа(ОБР); РУССКИЙ РО ООО(ВЫВ); РУССКИЙ РО ООО(ОБР), СНТ "Рублевод"	СНТ "Рублевод"	СНТ "Рублевод"	92 чел.
960	7730b1ab-c565-47ee-b3be-958e315792e8	д. Алексинно, СНТ "Славо"	55.5449714660644531; 36.3125419616699219	Сельское поселение Дороховское	Садовые товарищества	ТВО	Бульвар 8	1	СНТ "Славо"	СНТ "Славо"	СНТ "Славо"	134 чел.

961	25aff0798-49a2-40a1-8827-1a7fe8a6a414	д. Алексино, СНТ "Строитель"	55 549468994140625; 36 3150291442871094	Сельское поселение Дороховское	Садовые товарищества	ТБО	Евро 1 I серый РО	5,5	5	Администрация Рузского городского округа(ОБР); РУЗСКИЙ РО ООО(ВЫВ); РУЗСКИЙ РО ООО(ОБР).	СНТ "Строитель"	СНТ "Строитель"	224 чел.	13,43
962	b1771aab-6756-4365-9ba3-48c0e302e39b	д. Андрейково, ООО "Сельскохозяйственное предприятие Акцепт"	55 9670372009277344; 36 4252357482910156	Сельское поселение Волковское	Производство и коммерция	ТБО	Евро 1 I	2,2	2	Администрация Рузского городского округа(ОБР), ООО «СП Акцепт»(ВЫВ); РУЗСКИЙ РО ООО(ВЫВ); РУЗСКИЙ РО	ООО «СП Акцепт»	ООО «СП Акцепт»	принимается за нормативный, объем вывозимый РО	2,2
963	28a9eae5-f075-42a1-b0d5-17d7c4eb54d4	д. Андрейково, СНТ "Радуга" КП №1	55 9729957580566406; 36 4106510214041	Сельское поселение Волковское	Садовые товарищества	ТБО	Бункер 8	8,00	1	Администрация Рузского городского округа(ОБР); ИП	СНТ "Радуга" КП №2	СНТ "Радуга" КП №2	135 чел.	8
964	c6920cab-5d38-41ad-88ab-42231520906b	д. Апальшино, выезд	55 6810340881347656; 36 4252357482910156	Сельское поселение Волковское	ИЖС (Площадки общего пользования)	ТБО	Евро 1 I серый РО	3,3	3	Администрация Рузского городского округа(ОБР); ИП	Администрация Рузского городского округа	д. Апальшино, выезд д. с 23-25	принимается за нормативный объем, вывозимый РО	9,71
965	ed2bf57-163d-4eb8-a870-5eaa869d1a0	д. Апальшино, д. 15	55 6832771301269531; 36 4252357482910156	Сельское поселение Волковское	ИЖС (Площадки общего пользования)	ТБО	Евро 1 I серый РО	2,2	2	Администрация Рузского городского округа(ОБР); ИП	Администрация Рузского городского округа	д. Апальшино, д. С 1-15	принимается за нормативный объем, вывозимый РО	5,83
966	597f279c-6b10-4fd8-8ccb-c02f6e46caf1	д. Апальшино, д. 29	55 6826553344726562; 36 5263442993164	Сельское поселение Колобакинское	ИЖС (Площадки общего пользования)	ТБО	Евро 1 I серый РО	2,2	2	Администрация Рузского городского округа(ОБР); ИП	Администрация Рузского городского округа	д. Апальшино, д. с 16-52	принимается за нормативный объем, вывозимый РО	8,56
967	7e2674b3-a684-483d-a0cf-95f04ddfb8a40	д. Архангельское, кладбище	55 4765968322753906; 36 3955955505371094	Сельское поселение Дороховское	Объекты социальной инфраструктуры, администрации	ТБО	Бункер 8	8,00	1	ПОХОРОННОЕ ДЕЛО МКУ(ВЫВ); РУЗСКИЙ РО ООО(ВЫВ)	ПОХОРОННОЕ ДЕЛО МКУ	ПОХОРОННОЕ ДЕЛО МКУ	принимается за нормативный, объем вывозимый РО	8
968	153c1bcd-5c80-49a6-b5ef-842c507cc4b	д. Бабино (прикреплена д. Ремяница, д. Ельники)	55 7809371948242188; 36 2678527832031	Сельское поселение Волковское	ИЖС (Площадки общего пользования)	ТБО	Бункер 8	8,00	1	Администрация Рузского городского округа(ОБР); ИП	Администрация Рузского городского округа	ИЖС/ИП (КФХ) Анакинян М. В. д. Бабино, д. Ремяница, д.	принимается за нормативный объем, вывозимый РО	20,58
969	f9f07362-79fd-407f-bacf-43d6fd298623	д. Бабино, СНТ "Ельники"	55 7908401489257812; 36 2496528625488281	Сельское поселение Волковское	Садовые товарищества	ТБО	Бункер 8	8,00	1	Администрация Рузского городского округа(ОБР); РУЗСКИЙ РО ООО(ВЫВ); РУЗСКИЙ РО ООО(ОБР); СНТ	СНТ "Ельники"	СНТ "Ельники"	134 чел.	8
970	faa71693-e2b9-4ab0-b0b6-78e67e8dffa8	д. Барынино, д. 1	55 7869300842285156; 36 3455581665039	Сельское поселение Колобакинское	МКД	КГМ ТБО	Бункер 8 Евро 1 I серый РО	10,2	1 2	Администрация Рузского городского округа(ОБР); ИП	Администрация Рузского городского округа	д. Барынино, (с д. 1 по д. 59)	принимается за нормативный объем, вывозимый РО	19,58
971	34e8fbb7-7695-4942-9ebf-18389a54eccb	д. Барынино, кладбище	55 7875328063964844; 36 3572158813476562	Сельское поселение Колобакинское	Объекты социальной инфраструктуры, администрации	ТБО	Бункер 8	8,00	1	ПОХОРОННОЕ ДЕЛО МКУ(ВЫВ); РУЗСКИЙ РО ООО(ВЫВ)	ПОХОРОННОЕ ДЕЛО МКУ	ПОХОРОННОЕ ДЕЛО МКУ	53 захоронения	0,39
972	d3b1226e-c162-4022-b410-7315de79c073	д. Белобородово, СНТ "Белобородово"	55 6056327819824219; 36 39031982421875	Сельское поселение Старорусское	Садовые товарищества	ТБО	Евро 1 I серый РО	2,2	2	Администрация Рузского городского округа(ОБР); РУЗСКИЙ РО ООО(ВЫВ); РУЗСКИЙ РО ООО(ОБР); СНТ	СНТ «Белобородово»	СНТ "Белобородово"	267 чел.	16
973	18162407-ac90-416a-8c0c-4e073242d839	д. Белобородово, СНТ "Тучково"	55 6115913391113281; 36 4017181396484375	Сельское поселение Старорусское	Садовые товарищества	ТБО	Бункер 8	8,00	1	Администрация Рузского городского округа(ОБР); РУЗСКИЙ РО ООО(ВЫВ); РУЗСКИЙ РО ООО(ОБР); СНТ	СНТ "Тучково"	СНТ "Тучково"	134 чел.	8
974	89a79726-682d-4bf3-96bb-378426222999	д. Белая гора, 11	55 7943992614746094; 36 0945510864257	Сельское поселение Ивановское	МКД	РСО сетка РО	РСО сетка РО	14,4	1	Администрация Рузского городского округа(ОБР); МБУ	Администрация Рузского городского округа	/МБУК РГО МО «ЦКС»ПОЧТА РОССИИ/СНТ	принимается за нормативный объем, вывозимый РО	178,59

987	6166212e-9428-4416-8ed1-421813a44de9	д. Варвариха	55 9035301208496094, 36 4421005249023438	Сельское поселение Волковское	ИЖС (Площадки общего пользования)	ТБО	Бункер 8 8,00	1	Администрация Русского городского округа "СветлыйМонтек"	Администрация Русского городского округа	д. Варвариха	принимается за нормативный объем, вывозимый РО	8,63
988	821340513889-4d05-86d2-189d1151b4db3	д. Варвариха, кладбище	55 90149358520507812, 36 4369277954101562	Сельское поселение Волковское	Объекты социальной инфраструктуры, администрации	ТБО	Бункер 8 8,00	1	ПОХОРОННОЕ ДЕЛО МКУ(ВЫВ), РУЗСКИЙ РО ООХ(ВЫВ)	ПОХОРОННОЕ ДЕЛО МКУ	ПОХОРОННОЕ ДЕЛО МКУ	237 захоронений	1,77
989	8454016e-2780-4c24-b3d8-691dbae50fbc	д. Васильевское, Русский городской округ	55 7386817932128906	Сельское поселение Волковское	Садовые товарищества	ТБО	Обычны и 0,75	3,4	Администрация Русского городского округа	СНТ "Палино"	СНТ "Палино"	184 чел	11
990	35e86674-ea89-40a2-b976-61e1d69b066	д. Воляшино, кладбище	55 7533760070800781, 36 1817855834960938	Сельское поселение Волковское	Объекты социальной инфраструктуры, администрации	ТБО	Евро 11 серый РО	1,10	ПОХОРОННОЕ ДЕЛО МКУ(ВЫВ), РУЗСКИЙ РО ООХ(ВЫВ)	ПОХОРОННОЕ ДЕЛО МКУ	ПОХОРОННОЕ ДЕЛО МКУ	109 захоронений	0,81
991	1ae5f3f7-7712-4639-afba-777e0676ddb7	д. Воробьево, д. 7а	55 6607437133789062, 36 270488790136719	Сельское поселение Старорусское	МКД	КГМ	Бункер 8	11,3	Администрация Русского городского округа(ОБР), МУУ «УК РГОж(ОБР), ООО	Администрация Русского городского округа	д. Воробьево, МБУК РГО «Централизованная библиотечная система(ОБР),	принимается за нормативный объем, вывозимый РО	155,83
992	7ae32ba5-df6b-4dad-862d-f9d6f1ef129a	д. Воробьево, СНТ "Воробьево"	55 6717338562011719, 36 2871322631835938	Сельское поселение Старорусское	Садовые товарищества	ТБО	Евро 11 серый РО	3,3	Администрация Русского городского округа(ОБР), РУЗСКИЙ РО ООХ(ВЫВ), РУЗСКИЙ РО ООХ(ОБР), СНТ	СНТ "Воробьево"	СНТ "Воробьево"	59 чел	3,55
993	594436df-1689-4b91-e9df-61801542b155	д. Воробьево, СНТ "Ротор"	55 6724319458007812, 36 2867584228515625	Сельское поселение Старорусское	Садовые товарищества	ТБО	Евро 11 серый РО	4,4	Администрация Русского городского округа(ОБР), РУЗСКИЙ РО ООХ(ВЫВ), РУЗСКИЙ РО ООХ(ОБР), СНТ	СНТ "Ротор"	СНТ "Ротор"	73 чел	4,4
994	942d3177-e978-4562-b256-678786445b95	д. Воскресенское, кладбище	55 6909523010253906, 36 0597915649414062	Сельское поселение Старорусское	Объекты социальной инфраструктуры, администрации	ТБО	Бункер 8 8,00	1	ПОХОРОННОЕ ДЕЛО МКУ(ВЫВ), РУЗСКИЙ РО ООХ(ВЫВ)	ПОХОРОННОЕ ДЕЛО МКУ	ПОХОРОННОЕ ДЕЛО МКУ	158 захоронений	1,18
995	912e55e-6272-42c0-be45-0c83d5944852	д. Глиньково	55 8734474182128906, 36 4401664733886719	Сельское поселение Волковское	ИЖС (Площадки общего пользования)	ТБО	Евро 11 серый РО	2,2	Администрация Русского городского округа(ОБР), ООО "СветлыйМонтек"	Администрация Русского городского округа	д. Глиньково	принимается за нормативный объем, вывозимый РО	8,39
996	20311f31-64ea-4099-8218-22d6002d1a46	д. Глухово, 6	55 6613807678222656, 36 3261947631835938	Сельское поселение Старорусское	МКД	ТБО	Евро 11 серый РО	3,3	Администрация Русского городского округа(ОБР), МБУ «УК РГОж(ОБР), Администрация Русского городского округа(ОБР), РУЗСКИЙ РО ООХ(ВЫВ), РУЗСКИЙ РО ООХ(ОБР), СНТ	Администрация Русского городского округа	д. Глухово	принимается за нормативный объем, вывозимый РО	17,12
997	4a0773a-4bf5-4529-bb6b-0f35e94f3394	д. Глухово, СНТ "Воронцово"	55 672760069765623, 36 3473358154296875	Сельское поселение Старорусское	Садовые товарищества	ТБО	Евро 11 серый РО	2,2	Администрация Русского городского округа(ОБР), РУЗСКИЙ РО ООХ(ОБР), СНТ	СНТ "Воронцово"	СНТ "Воронцово"	43 чел	2,53
998	29e4db72-91cb-4163-af6e-6176e5487742	д. Глухово, СНТ "Воронцово-1"	55 6944313049316406, 36 3410263061523438	Сельское поселение Старорусское	Садовые товарищества	ТБО	Обычны и 0,75	1,5	Администрация Русского городского округа(ОБР), РУЗСКИЙ РО	СНТ "Воронцово-1"	СНТ "Воронцово-1"	134 чел	8

999	12391dP-0ce0-482d-4af9-0113aeb79c74	д. Глухово, СНТ "Глухово"	55.6701927185058 594, 36.3398551940917 969	Сельское поселение Старорусское	Садовые товарищества	ТВО	Евро 1.1 серий РО	3.3.3	Администрация Русского городского округа(ОБР), РУССКИЙ РО ООО(ВЫВ), РУССКИЙ РО ООО(ОБР), СНТ	СНТ "Глухово"	55 чел	3,3
1000	799a174a-98d1-43c7-90e-69503d3f99cf	д. Глухово, СНТ Природа	55.6939888000488 281, 36.3589668273925 781	Сельское поселение Старорусское	Садовые товарищества	ТВО	Евро 1.1 серий РО	2.2.2	Администрация Русского городского округа(ОБР), РУССКИЙ РО ООО(ВЫВ), РУССКИЙ РО ООО(ОБР), СНТ	СНТ Природа	53 чел.	3,2
1001	5e2e39c6-60e8-4349-bee1-7bd69f0ecf	д. Глухово, СНТ "Энергия"	55.6767082214355 469, 36.3475952148437 5	Сельское поселение Старорусское	Садовые товарищества	ТВО	Евро 1.1 серий РО	2.2.2	Администрация Русского городского округа(ОБР), РУССКИЙ РО ООО(ВЫВ), РУССКИЙ РО ООО(ОБР), СНТ	СНТ "Энергия"	100 чел.	6
1002	9c5c32ed-3e4b-4802-9c50-f62d8200ba7	д. Горбово, клубные	55.6553115844726 562, 36.2524452209472 656	Сельское поселение Старорусское	Объекты социальной инфраструктуры, администрации	ТВО	Буллер 8	9,1.1	ПОХОРОННОЕ ДЕЛО МСУ(ВЫВ), РУССКИЙ РО	ПОХОРОННОЕ ДЕЛО МСУ	1314 захоронений	9,85
1003	0cc0e6d1-6b48-4d93-8c38-5004ea753a3	д. Горбово, СНТ Венеция	55.640372619628 906, 36.2764625549316 406	Сельское поселение Дороховское	Садовые товарищества	ТВО	Евро 1.1 серий РО	3.3.3	Администрация Русского городского округа(ОБР), РУССКИЙ РО ООО(ВЫВ), РУССКИЙ РО ООО(ОБР), СНТ	СНТ Венеция	55 чел.	3,3
1004	483c9045-d613-499d-94f1-a95ab485accf	д. Городище, д. 1 (теплично)	55.8498611450195 312, 36.35700660729980 469	Сельское поселение Волотовское	ИЖС (Площадки общего пользования)	ТВО	Евро 1.1 серий РО	1.1.0	РУССКИЙ РО ООО(ВЫВ)	Администрация Русского городского округа	принимается за нормативный объем, вывозный РО	2,76
1005	50a2c668-0104-4f1e-be4e-ea03d6462f1	д. Городище п/ст 151	55.9015693664550 781, 36.4527740478515 635	Сельское поселение Волотовское	ИЖС (Площадки общего пользования)	ТВО	Евро 1.1 серий РО	1.1.0	Администрация Русского городского округа(ОБР), РУССКИЙ РО ООО(ВЫВ), РУССКИЙ РО ООО(ОБР), СНТ	д. Городище, д. 1 (теплично)	принимается за нормативный объем, вывозный РО	37,59
1006	222ca8ab-9449-476f-085a-aaf2e2e0a19	д. Грибцово, д/д М-1 Беларусь, 89 км, СНТ "Магистраль-1"	55.5085067749023 438, 36.3018875122070 312	Сельское поселение Дороховское	Садовые товарищества	ТВО	Евро 1.1 серий РО	3.3.3	Администрация Русского городского округа(ОБР), РУССКИЙ РО ООО(ВЫВ), РУССКИЙ РО ООО(ОБР), СНТ	СНТ "Магистраль-1"	55 чел.	3,3
1007	9ac14810-0a0a-456b-88e2-e59008f72bc	д. Грибцово, СНТ "Надежда"	55.5194358825683 594, 36.3455924987792 969	Сельское поселение Дороховское	Садовые товарищества	ТВО	Евро 1.1 серий РО	3.3.3	Администрация Русского городского округа(ОБР), РУССКИЙ РО ООО(ВЫВ), РУССКИЙ РО ООО(ОБР), СНТ	СНТ "Надежда"	55 чел.	3,3
	0b2690ef-67ad-4229-489c-684fb3f0c7	д. Грибцово, СНТ Родник	55.5109748840332 031, 36.3174552917480 469	Сельское поселение Дороховское	Садовые товарищества	ТВО	Евро 1.1 серий РО	3.3.3	Администрация Русского городского округа(ОБР), РУССКИЙ РО ООО(ВЫВ), РУССКИЙ РО ООО(ОБР), СНТ	СНТ Родник	150 чел.	9

1008	10011446-c37d-4d61-9717-1b0c27ae7562	д. Дениска	55 8255958557128 906, 36 4375762939453 125	Сельское поселение Волковское	ИЖС (Площадь общего пользования)	ТСО	Евро I II серий РО	3,1 1	РУЗСКИЙ РО ООО(ВЫВ)	Администрация Русского городского округа	д. Дениска (д.1-д.68)	принимается за нормативный объем, вывозимый РО	20,46
1009	6c21147c-b273-4838-e138-51b3c302eebe	д. Дорохово, СНТ "Лесная поляна"	55 5624046325683 594, 36 4152908325195 312	Сельское поселение Дороховское	Садовые товарищества	КГМ	Бункер 8	10,2 1	Администрация Русского городского округа(ОБР), РУЗСКИЙ РО	СНТ "Лесная поляна"	СНТ "Лесная поляна"	1,34 чел.	8
1010	9b3c0949-8d4e-4451-bd20-ae91206f2692	д. Дорохово, ул. Советская, д.1 (Перечня № 3549)	55 5479469299316 406, 36 3727302551269 531	Сельское поселение Дороховское	Производство и коммерция	ТСО	Евро I II серий РО	2,2 2	Администрация Русского городского округа(ОБР), ООО «Агроторг»(ВЫВ), РУЗСКИЙ РО ООО(ВЫВ), РУЗСКИЙ РО	ООО "Агроторг"	ООО "Агроторг"	принимается за нормативный объем, вывозимый РО	38,87
1011	690f8da1-970c-4b14-899e-51b1c1257e6ef	д. Ельники, кладбище	55 7883491516113 781, 36 2529983520507 812	Сельское поселение Волковское	Объекты социальной инфраструктуры, администрации	ТСО	Бункер 8	9,1 1	ПОХОРОННОЕ ДЕЛО МКУ	ПОХОРОННОЕ ДЕЛО МКУ	ПОХОРОННОЕ ДЕЛО МКУ	256 захороненной	1,92
1012	fe1744b8-6641-47eb-a8ad-374339e21bd	деревня Барынино, Русский городской округ, Московская область	55 7883491516113 281, 36 3789825439453	Сельское поселение Колобакинское	Производство и коммерция	ТСО	Бункер 8	1,6 2	ИП Даниленко Игорь Александрович(ВЫВ), РУЗСКИЙ РО	ИП Даниленко Игорь Александрович	ИП Даниленко Игорь Александрович	принимается за нормативный объем, вывозимый РО	0,33
1013	fe1744b8-6641-47eb-a8ad-374339e21bd	деревня Барынино, Русский городской округ, Московская область	55 7883491516113 281, 36 3789825439453 125	Сельское поселение Колобакинское	Производство и коммерция	ТСО	Евро I II серий РО	1,1 1,0	Администрация Русского городского округа(ОБР), ИП Даниленко Игорь	ИП Даниленко Игорь Александрович	ИП Даниленко Игорь Александрович	принимается за нормативный объем, вывозимый РО	0,33
1014	c0243744-5d78-40b2-aa7-cc0c6c2b1dc3	деревня Белобородово, участок 92, Русский городской округ, Московская область	55 6115760803222 656, 36 4007759094238 781	Сельское поселение Старорусское	Производство и коммерция	ТСО	Евро I II серий РО	1,1 1,0	ИП Мамонтов С.Л (ВЫВ), РУЗСКИЙ РО ООО(ВЫВ),	ИП Мамонтов С.Л	ИП Мамонтов С.Л	принимается за нормативный объем, вывозимый РО	0,5
1015	1f16a0c6-5bbf-4eac-97b9-29d9e7e07ce	деревня Волышино, д.1Б, Русский городской округ, Московская область	55 7617492675781 23, 36 1775360107421 875	Сельское поселение Волковское	Объекты социальной инфраструктуры, администрации	ТСО	Обычные и 0 75	4,5 3	РУЗСКИЙ РО ООО(ВЫВ), ФГБУ «Новоторск»(ВЫВ), ФГБУ «Учебно-тренировочный центр «Новоторск»(ВЫВ)	ФГБУ «Учебно-тренировочный центр «Новоторск»(ВЫВ)	ФГБУ «Учебно-тренировочный центр «Новоторск»(ВЫВ)	принимается за нормативный объем, вывозимый РО	18
1016	6c4e4a35-0a5f-4f97-ae6d-0296f13a09a7	деревня Воробьево, д. 20, Русский городской округ, Московская область	55 6657409667968 75, 36 2736968994140 625	Сельское поселение Старорусское	Объекты социальной инфраструктуры, администрации	ТСО	Евро I II серий РО	1,1 1,0	Администрация Русского городского округа(ОБР), РУЗСКИЙ РО ООО(ОБР)	МБДОУ «Детский сад №9 общеразвивающего вида»	МБДОУ «Детский сад №9 общеразвивающего вида»	принимается за нормативный объем, вывозимый РО	4,4
1017	950c1d0d-20c0-4f97-96da-78ae58545a58	деревня Голышино, ул. Заречная 37, Русский городской округ, Московская область	55 4634933471679 688, 36 3558 120727539 062	Сельское поселение Дороховское	Производство и коммерция	ТСО	Евро I II серий РО	1,1 1,0	Администрация Русского городского округа(ОБР), ИП Иванов А.И.(ВЫВ), РУЗСКИЙ РО ООО(ВЫВ), РУЗСКИЙ РО	ИП Иванов А.И.	ИП Иванов А.И.	принимается за нормативный объем, вывозимый РО	0,29

1018	7042fa8a-f279-401d-9b63-2bdab82c38ff	деревня Головинка, ул. Заречная д. 37, Рузский городской округ, Московская область	55.4637184143066406; 36.3553543090820312	Сельское поселение Дороховское	Производство и коммерция	ТБО	Евро 1.1 серый РО	1,10	1	Администрация Рузского городского округа(ОБР), ИП Доронина Анастасия Александровна(ВЫВ), ООО «КАМЕЛОТ»(ВЫВ),	ООО «КАМЕЛОТ»	ИП Доронина Анастасия Александровна/ООО «КАМЕЛОТ»	принимается за нормативный объем, вывозимый РО	5,5
1019	3d019c7a-2df9-4c88-83c5-7850e16809a2	деревня Грибцово, Рузский городской округ, СНТ "Космос" Московская область	55.502288818359375; 36.3249244689941406	Сельское поселение Дороховское	Садовые товарищества	ТБО	Евро 1.1 серый РО	2,2	2	Администрация Рузского городского округа(ОБР), РУЗСКИЙ РО ООО(ВЫВ), РУЗСКИЙ РО ООО(ОБР), СНТ	СНТ "Космос"	СНТ "Космос"	147 чел.	8,8
1020	2958e47e-4ce6-4847-ac3b-e907347b2268	деревня Демёново, Рузский городской округ, Московская область	55.6014556884765625; 36.2387542724609375	Сельское поселение Дороховское	Производство и коммерция	ТБО	Евро 1.1 серый РО	4,4	4	Администрация Рузского городского округа(ОБР), РУЗСКИЙ РО ООО(ВЫВ), РУЗСКИЙ РО ООО(ОБР),	ИП Соломинков С В	ИП Соломинков С В	принимается за нормативный объем, вывозимый РО	4,4
1021	35f12c5e-851f-4dba-a1e6-3c5a046d50f9	деревня Землино, Рузский городской округ, Московская область	55.5298957824707031; 36.3322601318359375	Сельское поселение Дороховское	Производство и коммерция	ТБО	Евро 1.1 серый РО	4,4	4	Администрация Рузского городского округа(ОБР), АО «ИНТЕРМЕТСЕРВИС»(ВЫВ), РУЗСКИЙ РО ООО(ВЫВ),	АО «ИНТЕРМЕТСЕРВИС»	АО «ИНТЕРМЕТСЕРВИС»	принимается за нормативный объем, вывозимый РО	33,75
1022	0be1ced1-87b2-4401-94a5-66e305ea86b9	деревня Иваново, Рузский городской округ, Московская область СНТ "Долматово"	55.8222198486328125; 36.1141700744628906	Сельское поселение Ивановское	Садовые товарищества	ТБО	Евро 1.1 серый РО	3,3	3	Администрация Рузского городского округа(ОБР), РУЗСКИЙ РО ООО(ВЫВ), РУЗСКИЙ РО ООО(ОБР), СНТ	СНТ "Долматово"	СНТ "Долматово"	55 чел.	3,3
1023	de538260-4eb3-4a4e-9fef-4dc2feaf67f61	деревня Комлево, д. 65, Рузский городской округ, Московская область	55.7335891723632812; 36.1186408996582031	Сельское поселение Старорузское	Объекты социальной инфраструктуры, администрации	ТБО	Обычный 0.75	0,75	1	Администрация Рузского городского округа(ОБР), МРОПП Знаменского храма деревни Комлево Рузского район Московской области	МРОПП Знаменского храма деревни Комлево	деревня Комлево, д. 65, МРОПП Знаменского храма деревни Комлево Рузского район Московской области Московской епархии Русской	принимается за нормативный объем, вывозимый РО	1
1024	89672771-ceef-4a48-bd4e-9c0d4ebd0014	деревня Леньково, 6, Рузский городской округ, Московская область	55.7501182556152344; 36.1435356140136719	Сельское поселение Ивановское	Производство и коммерция	ТБО	Бак 120 л	0,12	1	Администрация Рузского городского округа(ОБР), ИП Любимова Анастасия Александровна	ИП Любимова Анастасия Александровна	ИП Любимова Анастасия Александровна	принимается за нормативный объем, вывозимый РО	0,48
1025	31345127-f927-42b4-999b-86c436fe7ba0	деревня Лядино, Рузский городской округ, Московская область СНТ "Лесное"	55.7726821899414062; 35.97210693359375	Сельское поселение Ивановское	Садовые товарищества	ТБО	Обычный 0.75	1,5	2	Администрация Рузского городского округа(ОБР), РУЗСКИЙ РО ООО(ВЫВ), РУЗСКИЙ РО ООО(ОБР), с н т	с н т «Лесное»	с н т «Лесное»	25 чел.	1,5
1026	b6644eb0-ac6f-457d-be31-a321f090bad9	деревня Лобково, 36 Г, Рузский городской округ, Московская область 8-9А597А-75-51	55.6237144470214844; 36.2995452880859375	Сельское поселение Дороховское	Производство и коммерция	ТБО	Евро 1.1 серый РО	1,10	1	Администрация Рузского городского округа(ОБР), РУЗСКИЙ РО	Грицун Ю А	Грицун Ю А	принимается за нормативный объем, вывозимый РО	2
1027	297bb0cd-05a2-4219-847e-bf72d7671619	деревня Макенха, Рузский городской округ, Московская область п. Дороховы дачи	55.5900306701660156; 36.3637924194335938	Сельское поселение Дороховское	Производство и коммерция	ТБО	Евро 1.1	5,5	5	Администрация Рузского городского округа(ОБР), ООО "Землетек Север"(ВЫВ), РУЗСКИЙ РО ООО(ВЫВ),	ООО "Землетек Север"	ООО "Землетек Север"	принимается за нормативный объем, вывозимый РО	33

1042	992b329f-7482-4c6e-a805-dd974be54313	деревня Староникольское, Рузский городской округ, Московская область СПК "Кентавр"	55 4579277038574 219; 36 3623962402343 75	Сельское поселение Дороховское	Садовые товарищества	ТБО	Евро 1 I серый РО	1,10	1	Администрация Рузского городского округа(ОБР); КЕНТАВР СТ(ВЫВ); КЕНТАВР СТ(ОБР); РУЗСКИЙ РО ООО(ВЫВ)	СПК "Кентавр"	СПК "Кентавр"	принимается за нормативный объем, вывозимый РО	1,9
1043	354ac86b-54c6-4193-888c-6738b9ec0b45	деревня Сытково, 1А, Рузский городской округ, Московская область	55 6997146606445 312; 36 1587448120117 188	Сельское поселение Старорузское	Производство и коммерция	ТБО	Бак 360 л.	0,36	1	Администрация Рузского городского округа(ОБР), ИП Салихова Мисаду Арслановна(ВЫВ); РУЗСКИЙ РО ООО(ВЫВ)	ИП Салихова Мисаду Арслановна	ИП Салихова Мисаду Арслановна	принимается за нормативный объем, вывозимый РО	0,36
1044	82a63f9a-7e5a-4722-8d74-fb9448d3baa	деревня Усадково, Рузский городской округ, Московская область (ООО Лотос)	55 4965171813964 844; 36 3531112670898 438	Сельское поселение Дороховское	Производство и коммерция	ТБО	Евро 1 I серый РО	13,5	5	Администрация Рузского городского округа(ОБР), ООО «Лотос»(ВЫВ), РУЗСКИЙ РО ООО(ВЫВ), РУЗСКИЙ РО	ООО «Лотос»	ООО «Лотос»	принимается за нормативный объем, вывозимый РО	19,2
1045	d2372a11-fce5-4976-8cd4-cfde3c60b888	деревня Усадково, Рузский городской округ, Московская область СНТ "Фитон"	55 4858741760253 906; 36 3538627624511 719	Сельское поселение Дороховское	Садовые товарищества	КГМ	Бункер 8	9,1	1	РУЗСКИЙ РО ООО(ВЫВ), СНТ "Фитон"(ВЫВ)	СНТ "Фитон"	СНТ "Фитон"	152 чел.	9,1
						ТБО	Евро 1 I серый РО			Администрация Рузского городского округа(ОБР), РУЗСКИЙ РО ООО(ВЫВ), РУЗСКИЙ РО ООО(ОБР), СНТ				
1046	3a9e3af5-32e1-46e1-b746-bfd0d9f390d	деревня Успенское, Рузский городской округ, Московская область, СДНП	55 9735336303710 938; 36 3896217346191	Сельское поселение Волковское	Садовые товарищества	ТБО	Обычный 0.75	1,5	2	Администрация Рузского городского округа(ОБР),	СНТ "Дворики"	СНТ "Дворики"	25 чел.	1,5
1047	7faf143f-6089-46d7-b8ab-ecdde1058633	деревня Успенское, Рузский городской округ, Московская область СНТ	55 9802856445312 5; 36 3973236083984	Сельское поселение Волковское	Садовые товарищества	ТБО	Обычный 0.75	1,5	2	Администрация Рузского городского округа(ОБР),	СНТ "Рузское" МВД СССР	СНТ "Рузское" МВД СССР	25 чел.	1,5
1048	f06cc876-f774-467c-825c-783831273658	деревня Федотово, Рузский городской округ, Московская область ЖСПК «Посад «Белые Камни»	55 6390953063964 844; 36 2739639282226 562	Сельское поселение Дороховское	Производство и коммерция	ТБО	Евро 1 I серый РО	4,4	4	Администрация Рузского городского округа(ОБР), ЖСПК «Посад «Белые	ЖСПК «Посад «Белые Камни»	ЖСПК «Посад «Белые Камни»	принимается за нормативный объем, вывозимый РО	4,4
1049	f355516c-1553-4119-a137-9afec4520ad5	деревня Шелковка, д. 4, Рузский городской округ, Московская область	55 5409088134765 625; 36 3642959594726 562	Сельское поселение Дороховское	Производство и коммерция	ТБО	Евро 1 I серый РО	2,2	2	Администрация Рузского городского округа(ОБР), ООО «Ведел»(ВЫВ),	ООО «Ведел»	ООО «Ведел»	принимается за нормативный объем, вывозимый РО	7,5
1050	ec986f2c-1cac-4c84-b047-bbca2606172	деревня Шелковка, д. 93А, Рузский городской округ, Московская область	55 53466796875; 36 3455734252929 688	Сельское поселение Дороховское	Производство и коммерция	ТБО	Евро 1 I серый РО	1,10	1	Администрация Рузского городского округа(ОБР), ООО	ООО "МнС"	ООО "МнС"	принимается за нормативный объем, вывозимый РО	3,75
1051	cd5b0dc0-02ee-4f8b-a4f6-1bf64166e4a7	деревня Шелковка, ул Можайское шоссе д. 23А, Рузский городской округ,	55 5393028259277 344; 36 3563537597656	Сельское поселение Дороховское	Производство и коммерция	ТБО	Евро 1 I серый РО	3,3	3	Администрация Рузского городского округа(ОБР),	ООО «Прайм Стафф»	ООО «Прайм Стафф»	принимается за нормативный объем, вывозимый РО	49,5
1052	d85f888a-440d-47f8-871a-c78137c694e7	деревня Шелковка, ул Первомайская д. 29А, Рузский городской округ, Московская область	55 5331611633300 781; 36 3621215820312 5	Сельское поселение Дороховское	Производство и коммерция	ТБО	Евро 1 I серый РО	2,2	2	Администрация Рузского городского округа(ОБР); ИП Чи Хо Чун(ВЫВ)	ИП Чи Хо Чун	ИП Чи Хо Чун	принимается за нормативный объем, вывозимый РО	33
1053	afec3335-f349-47eb-bbc3-e6b1fe856e00	д. Житаново, СНТ "Раздолье"	55 6376075744628 906; 36 3571929931640 625	Сельское поселение Старорузское	Садовые товарищества	ТБО	Евро 1 I серый РО	3,3	3	Администрация Рузского городского округа(ОБР), РУЗСКИЙ РО ООО(ВЫВ), РУЗСКИЙ РО ООО(ОБР), СНТ	СНТ «Раздолье»	СНТ «Раздолье»	55 чел.	3,3

1054	351 севд-1116-4ee4-9342-e0394023-5e7e	Жиганово, СНТ "Ручеек-2" д. Жиганово, СНТ "Ручеек-2"	55.6480484008789 002, 36.3582649230957 031	Сельское поселение Староручеекское	Садовые товарищества	ТВО	Евро 1.1 серий РО	3,3 3	Администрация Русского городского округа(ОБР), РУССКИЙ РО ООО(ВЫВ), РУССКИЙ РО ООО(ОБВ), СНТ	СНТ "Ручеек-2"	СНТ "Ручеек-2"	55 чел.	3,3
1055	e6b3685b-944c-4989-a783-c1b8402ecab1	д. Земдино, в/д М-1 Виларус, 92-й километр, СНТ "Гаруса"	55.5176086425781 25, 36.281005859373	Сельское поселение Дороховское	Садовые товарищества	ТВО	Евро 1.1 серий РО	3,3 3	Администрация Русского городского округа(ОБР), РУССКИЙ РО ООО(ВЫВ), РУССКИЙ РО ООО(ВЫВ), РУССКИЙ РО ООО(ОБВ), СНТ	СНТ "Гаруса"	СНТ "Гаруса"	213 чел.	12,8
1056	ce18265c-2e1f-4423-bd30-53ae6fd6ddfd	д. Земдино, СНТ "Асбестоцемент"	55.5300559997558 594, 36.3451614379882 812	Сельское поселение Дороховское	Садовые товарищества	ТВО	Евро 1.1 серий РО	1,10	Администрация Русского городского округа(ОБР), РУССКИЙ РО ООО(ВЫВ), РУССКИЙ РО ООО(ОБВ), СНТ	СНТ "Асбестоцемент"	СНТ "Асбестоцемент"	200 чел.	12
1057	ea18ec049-c92-4f25-a28e-659613264f83	д. Земдино, СНТ "Дворики" близ Мисского шоссе	55.5246315002441 406,	Сельское поселение Дороховское	Садовые товарищества	ТВО	Бункер 8	8,00	Администрация Русского городского округа(ОБР), РУССКИЙ РО ООО(ВЫВ), РУССКИЙ РО ООО(ОБВ), СНТ	СНТ "Дворики"	СНТ "Дворики"	134 чел.	8
1058	ba238c26-8e46-474d-8b84-70a434302dae	д. Земдино, СНТ "Дорохово"	55.5321350097656 25, 36.3360595703125	Сельское поселение Дороховское	Садовые товарищества	ТВО	Евро 1.1 серий РО	2,2 2	Администрация Русского городского округа(ОБР), РУССКИЙ РО ООО(ВЫВ), РУССКИЙ РО ООО(ОБВ), СНТ	СНТ "Дорохово"	СНТ "Дорохово"	37 чел.	2,2
1059	a1e3777b-4f47-4360-bbca-36ab5858d2ed	д. Земдино, СНТ "Ольга"	55.5258903503417 969, 36.3013267517089 844	Сельское поселение Дороховское	Садовые товарищества	ТВО	Бункер 8	10,2 1	Администрация Русского городского округа(ОБР), РУССКИЙ РО ООО(ВЫВ), РУССКИЙ РО ООО(ОБВ), СНТ	СНТ "Ольга"	СНТ "Ольга"	190 чел.	11,4
1060	774928b9-bf01-430d-bae4-4e8a3e8f9f94	д. Земдино, СНТ Партизанская-1	55.5342712402343 75, 36.3102912902832 031	Сельское поселение Дороховское	Садовые товарищества	ТВО	Евро 1.1 серий РО	4,4 4	Администрация Русского городского округа(ОБР), РУССКИЙ РО ООО(ВЫВ), РУССКИЙ РО ООО(ОБВ), СНТ	СНТ Партизанская-1	СНТ Партизанская-1	74 чел.	4,4
1061	8b44ad22-3edd-4d76-9609-b8a4985a96c8	д. Земдино, СНТ Проектировщик	55.5323066711425 781, 36.2963409423828 125	Сельское поселение Дороховское	Садовые товарищества	ТВО	Евро 1.1 серий РО	3,3 3	Администрация Русского городского округа(ОБР), РУССКИЙ РО ООО(ВЫВ), РУССКИЙ РО ООО(ОБВ), СНТ	СНТ Проектировщик	СНТ Проектировщик	55 чел.	3,3
1062	984139db-2c5e-463e-bdd5-8eeb6f6d698a3	д. Земдино, СНТ "Флинт-1"	55.5389099121093 75, 36.3177185058593 75	Сельское поселение Дороховское	Садовые товарищества	ТВО	Евро 1.1 серий РО	2,2 2	Администрация Русского городского округа(ОБР), РУССКИЙ РО ООО(ВЫВ), РУССКИЙ РО ООО(ОБВ), СНТ	СНТ "Флинт-1"	СНТ "Флинт-1"	440 чел.	26,4

1063	884fc91c-6fba-4e5c-adca-83215b79ad22	д. Землино, ш. Можайское, СНТ "Мечта"	55 5399398803710 938; 36 2958869934082 031	Сельское поселение Дороховское	Садовые товарищества	ТБО	Бункер 8	8,00	1	Администрация Рузского городского округа(ОБР), РУЗСКИЙ РО ООО(ВЫВ), РУЗСКИЙ РО ООО(ОБР), СНТ	СНТ "Мечта"	СНТ "Мечта"	13 чел.	0,75
1064	988244b3-babd-4925-9583-10d7f2b35f47	д. Златоустово, д. 70	55 4442863464355 469; 36 2180023193359	Сельское поселение Дороховское	ИЖС (Площадки общего пользования)	PCO ТБО	PCO Евро 1.1 серый	4,2	1 3	РУЗСКИЙ РО ООО(ОБР), Администрация Рузского городского округа	Администрация Рузского городского округа	д. Златоустово (д.1-д.82)	принимается за нормативный объем, вывозимый РО	20,47
1065	175b615c-fad2-409a-a756-f70e59035eba	д. Златоустово, д. 92	55 4416580200195 312; 36 2184486389160 156	Сельское поселение Дороховское	ИЖС (Площадки общего пользования)	PCO ТБО	PCO Евро 1.1 серый	3,1	1 2	РУЗСКИЙ РО ООО(ВЫВ), Администрация Рузского городского округа	Администрация Рузского городского округа	д. Златоустово (д.83-д.111)	принимается за нормативный объем, вывозимый РО	13,36
1066	f4d80b43-1148-41f2-af7b-9fd693be4dfc	д. Ивойлово(прикреплена д. Щелканово)	55 9174880981445 312, 36 2745208740234	Сельское поселение Волоковское	МКД	ТБО	Бункер 8	8,00	1	Администрация Рузского городского округа(ОБР), МБУК	Администрация Рузского городского округа	д. Ивойлово, д. Щелканово, МБУК РГО «Централизованная	принимается за нормативный объем, вывозимый РО	31,63
1067	60567c4d-8377-4d9f-a52f-3c459828a138	д. Ивойлово, д. 1	55 9174232482910 156; 36 2749748229980 469	Сельское поселение Волоковское	МКД	ТБО	Бункер 8	8,00	1	Администрация Рузского городского округа(ОБР); ООО "Сантехмонтаж-Волоковское"	Администрация Рузского городского округа	д. Ивойлово, д. 1,	принимается за нормативный объем, вывозимый РО	27,85
1068	877b612d-9529-419b-a662-4f84b05bffa0	д. Ивойлово, СНТ "Садко"	55 9206314086914 062; 36 2327117919921	Сельское поселение Волоковское	Садовые товарищества	ТБО	Бункер 8	8,00	1	Администрация Рузского городского округа(ОБР), РУЗСКИЙ РО	СНТ "Садко"	СНТ "Садко"	133 чел.	8
1069	25aa7e7b-87e6-41ac-9aee-12f34f71f0d4	д. Ивойлово, СНТ "Солнышко"	55 9211311340332 031;	Сельское поселение	Садовые товарищества	ТБО	Бункер 8	8,00	1	Администрация Рузского городского округа	СНТ "Солнышко"	СНТ "Солнышко"	55 чел.	3,3
1070	76699334-99d7-4534-99d6-f25da742f2ac	д. Игнатьево, СНТ "Заречье-Поляны"	55 6265335083007 812; 36 4885978698730 469	Сельское поселение Колубакинское	Садовые товарищества	ТБО	Евро 1.1 серый РО	6,6	6	Администрация Рузского городского округа(ОБР); РУЗСКИЙ РО	СНТ "Заречье-Поляны"	СНТ "Заречье-Поляны"	150 чел.	9
1071	13fc7cc9-1f1e-4cccd-ae49-4e9570bc8a29	д. Ильятино, Рузский р-н СНТ "Исьма"	55 48291015625; 36 2546958923339 844	Сельское поселение Дороховское	Садовые товарищества	ТБО	Евро 1.1 серый РО	2,2	2	Администрация Рузского городского округа(ОБР), РУЗСКИЙ РО ООО(ВЫВ), РУЗСКИЙ РО ООО(ОБР), СНТ	СНТ "Исьма"	СНТ "Исьма"	37 чел.	2,2
1072	d06bedd4-6b24-4a51-8bb5-daa4fc852d93	д. Ильятино, СНТ "Лесянка"	55 482421875; 36 2618904113769 531	Сельское поселение Дороховское	Садовые товарищества	ТБО	Евро 1.1 серый РО	3,3	3	Администрация Рузского городского округа(ОБР), РУЗСКИЙ РО ООО(ВЫВ), РУЗСКИЙ РО ООО(ОБР), СНТ	СНТ "Лесянка"	СНТ "Лесянка"	55 чел.	3,3
1073	63387737-ft2e-4be0-8626-b42dedd80871	д. Ильятино, СНТ "Сосновое"	55 4830322265625;	Сельское поселение	Садовые товарищества	ТБО	Евро 0.8	1,6	2	Администрация Рузского городского округа	СНТ "Сосновое"	СНТ "Сосновое"	27 чел.	1,6
1074	8c5adf25-6ab1-4520-982a-a08821b083f5	д. Кожино, кладбище	55 6123809814453 125; 36 2484397888183 594	Сельское поселение Дороховское	Объекты социальной инфраструктуры, администрации	ТБО	Бункер 8	9,1	1	ПОХОРОННОЕ ДЕЛО МКУ(ВЫВ), РУЗСКИЙ РО	ПОХОРОННОЕ ДЕЛО МКУ	ПОХОРОННОЕ ДЕЛО МКУ	180 захоронений	1,35
1075	ed367c79-e1d9-46a9-adb4-eeed001f41dc	д. Кожино, СНТ "Заря"	55 6139945983886 719; 36 4117851257324 219	Сельское поселение Старорузское	Садовые товарищества	ТБО	Евро 1.1 серый РО	4,4	4	Администрация Рузского городского округа(ОБР), РУЗСКИЙ РО ООО(ВЫВ)	СНТ Заря	СНТ Заря	79 чел.	4,75

1088	50070374-9ab6-4d99-b8f9-d31c89f04e9	д. Контенирово, СНТ "Монтажник"	55 5191154479980469; 36 3770713806152344	Сельское поселение Дороховское	Садовые товарищества	ТВО	Евро 1.1 серый РО	3.3 3	Администрация Русского городского округа(ОБР), РУССКИЙ РО ООХ(ВЫВ), РУССКИЙ РО ООХ(ОБР), СНТ	СНТ "Монтажник"	145 чел	8,68
1089	6c66c1e8-bbae-40f1-b743-a2b71700c531	д. Контенирово, СНТ "Московский книжник"	55 528772383007812; 36 3762931823730469	Сельское поселение Дороховское	Садовые товарищества	ТВО	Евро 1.1 серый РО	2.2 2	Администрация Русского городского округа(ОБР), РУССКИЙ РО ООХ(ВЫВ); РУССКИЙ РО ООХ(ОБР), СНТ	СНТ "Московский книжник"	37 чел	2,2
1090	3e5211ab-b7b-4c02-9ae1-17167e1e9c5a	д. Контенирово, СНТ "Полянка"	55 5248184204101362; 36 3325637653808594	Сельское поселение Дороховское	Садовые товарищества	ТВО	Евро 1.1 серый РО	1,1 1	Администрация Русского городского округа(ОБР), РУССКИЙ РО ООХ(ВЫВ), РУССКИЙ РО ООХ(ОБР), СНТ	СНТ "Полянка"	18 чел	1,1
1091	41400a5b-4011-45db-8fac-dc47b85c5ce9	д. Костино, владбище	55 6194114685058594; 36 1873305175781	Сельское поселение Старорусское	Объекты социальной инфраструктуры, администрация	ТВО	Бункер 8, 8,00	1	Администрация Русского городского округа(ОБР), РУССКИЙ РО ООХ(ВЫВ), РУССКИЙ РО ООХ(ОБР), СНТ	ПОХОРОННОЕ ДЕЛО МКУ	101 закоронене	0,75
1092	553a0b41-6964-4d89-b4d7-f8e01640437a	д. Костино ул. Солменная поляна, д. 5	55 6170425415039062; 36 1779821101222656	Сельское поселение Старорусское	МКД	КПМ	Бункер 8 РО	1,1 1	МБУ «УК РГО»(ОБР), РУССКИЙ РО ООХ(ВЫВ), Администрация Русского городского округа	МКД Солменная поляна, МРОПП КРЕСТОВОЗДВИЖЕН СКОГО ХРАМА ДКОСТИНО РУССКОГО РАЙОНА МОСКОВСКОЙ ОБЛАСТИ	принимается за нормативный объем, вывозимый РО	16,22
1093	4c3e0ca8-6fba-46d2-9e4e-b7918443f94c1	д. Кроково СНТ "Люкс"	55 649552062988281; 36 1466064453125466	Сельское поселение Ивановское	Садовые товарищества	ТВО	Евро 1.1 серый РО	3.3 3	Администрация Русского городского округа(ОБР), СНТ "Люкс"	СНТ "Люкс"	55 чел	3,3
1094	9777a5ec-69d2-4bbf-babd-7497a9c4e4d9a	д. Кроково, СНТ "Ромашка"	55 6483192443847466	Сельское поселение Ивановское	Садовые товарищества	ТВО	Евро 1.1 серый РО	4,4 4	Администрация Русского городского округа(ОБР), СНТ "Ромашка"	СНТ "Ромашка"	73 чел	4,4
1095	5e85e43e-c877-4b59-889d-4c8810ca7732e	д. Ленково, д. 2	55 7518310546875594; 36 1466064453125466	Сельское поселение Ивановское	МКД	ТВО	Евро 1.1 зеленый РО	1,1 10	Администрация Русского городского округа(ОБР), СНТ "Ромашка"	Администрация Русского городского округа	принимается за нормативный объем,	16,22
1096	55002536-7db4-445c-8e53-cde943286e80	д. Лядино, д. 12	55 7639427185058594; 35 9765815734863281	Сельское поселение Ивановское	ИЖС (Площадки общего пользования)	ТВО	Евро 1.1 зеленый РО	1	Администрация Русского городского округа(ОБР), СНТ "Ромашка"	Администрация Русского городского округа	принимается за нормативный объем,	1,64
1097	a440f08b-b49c-4eea-a826-13beb2abfaec	д. Лядино, д. 3	55 7623710632324219; 35 9765815734863281	Сельское поселение Ивановское	МКД	РСО	Евро 1.1 серый РО	2 1	Администрация Русского городского округа(ОБР), СНТ "Ромашка"	МБОУ «Лидинская основная общеобразовательная школа», Дядино, 3	принимается за нормативный объем, вывозимый РО	45,36
1098	27eab654-663b-4566-b09a-d60ca468b183	д. Лядино, д. 9	55 7646636962890625; 35 976383881835938	Сельское поселение Ивановское	МКД	КПМ	Бункер 8 серый РО	13,3 1	Администрация Русского городского округа(ОБР), МБОУ «Централизованная библиотечная система»/МДОУ «Детский сад №217/ООО "Талисман"/ООО «СОКОЛ»/СНТ "Сельская Новь", д. Лядино, д. 9, ул. Школьная д. (с 1-80)	МБУК РГО «Централизованная библиотечная система»/МДОУ «Детский сад №217/ООО "Талисман"/ООО «СОКОЛ»/СНТ "Сельская Новь", д. Лядино, д. 9, ул. Школьная д. (с 1-80)	принимается за нормативный объем, вывозимый РО	36,6
1099	1f0304ae-90b1-4241-9e28-618bdcbbdea	д. Лукино, СНТ "Лукино"	55 6589431762695312; 35 8630409240722656	Сельское поселение Ивановское	Садовые товарищества	ТВО	Евро 1.1 серый РО	1,1 0 3	Администрация Русского городского округа(ОБР), СНТ "Лукино"	СНТ "Лукино"	440 чел	26,4
1100	2adb119e-0402-41b6-a30a-5c33beb2720c	д. Лысково	55 8630409240722656	Сельское поселение Ивановское	ИЖС (Площадки общего пользования)	ТВО	Евро 1.1 серый РО	1,1 0 1	Администрация Русского городского округа(ОБР), СНТ "Лукино"	Администрация Русского городского округа	принимается за нормативный объем,	10,93

1112	9833623e-ba7-44f0-85a-873d8b74f63	д. Маленка, СНТ "Мелга"	55.5940284729003 906, 36.3859367370605 469	Сельское поселение Дороховское	Садовые товарищества	ТВО	Евро 1.1 серий РО	1, 1, 10	1	Администрация Русского городского округа (ОБР), РУССКИЙ РО ООО(ВЫВ), РУССКИЙ РО ООО(ОБР).	СНТ "Мелга"	16 чел.	0,95
1113	bc71cafb-7720-41cd-a12d-9f19ae87b2d4	д. Маленка, СНТ "Надежда"	55.5977325439453 125, 36.3584632873535 156	Сельское поселение Дороховское	Садовые товарищества	ТВО	Евро 1.1 серий РО	2, 2, 2	4	Администрация Русского городского округа (ОБР), РУССКИЙ РО ООО(ВЫВ), РУССКИЙ РО ООО(ОБР), СНТ	СНТ "Надежда"	34 чел.	2,2
1114	87a1a58a-e669-408d-868e-8e3f6552ae7	д. Маленка, СНТ "Сазло"	55.588623040875, 36.3560752868652 344	Сельское поселение Дороховское	Садовые товарищества	КГМ	Бункер 8	12, 4, 1		Администрация Русского городского округа (ОБР).	СНТ "Сазло"	200 чел.	12,4
1115	6c19699e-e9e8-4993-ae21f-0b622d97f44f	д. Манюшино	55.9440116882324 219,	Сельское поселение	Садовые товарищества	ТВО	Обычные я 0.75	3, 4		Администрация Русского городского округа (ОБР), РУССКИЙ РО ООО(ВЫВ), РУССКИЙ РО ООО(ОБР), СНТ	ТСН «МАМОШИНО К	26 чел.	1,58
1116	eeef101b-47d5-4e40-804d-ad7e6be1e147	д. Манюшино, кладбище	55.9310035705566 406,	Сельское поселение	Объекты социальной инфраструктуры	ТВО	Бункер 8, 8,00	1		Администрация Русского городского округа (ОБР).	ПОХОРОННОЕ ДЕЛО МКУ	117 захоронений	0,87
1117	b5757561-01b2-4f40-a0b2-1b6e972d2d5b	д. Марково, д. 15	55.6088829040527 344, 36.4299468994140 625	Сельское поселение Колпабаское	ИЖС (Площадки общего пользования)	ТВО	Евро 1.1 серий РО	2, 2, 2		Администрация Русского городского округа (ОБР), РУССКИЙ РО ООО(ВЫВ).	Администрация Русского городского округа	принимается за нормативный объем, вывозный РО	26,68
1118	e7061e6a-7c84-4ed2-ae63-0884bce92add	д. Марково, кладбище	55.6149368286132 812, 36.4343070983886 719	Сельское поселение Колпабаское	Объекты социальной инфраструктуры, администрации	ТВО	Бункер 8, 8,00	1		Администрация Русского городского округа (ОБР), РУССКИЙ РО ООО(ОБР).	ПОХОРОННОЕ ДЕЛО МКУ	508 захоронений	3,81
1119	28133d83-0652-4edc-8761-ca37a9ab544	д. Марьино, кладбище	55.5909690856933 594, 36.3037681579480	Сельское поселение Восточное	Объекты социальной инфраструктуры, администрации	ТВО	Бункер 8, 8,00	1		Администрация Русского городского округа (ОБР).	ПОХОРОННОЕ ДЕЛО МКУ	115 захоронений	0,86
1120	16d228e1-935b-4394-8d84-7488e06e8c38	д. Марьино, СНТ "Восход"	55.5896682739257 812, 36.2838630676269 531	Сельское поселение Дороховское	Садовые товарищества	ТВО	Евро 1.1 серий РО	3, 3, 3		Администрация Русского городского округа (ОБР), РУССКИЙ РО ООО(ВЫВ), РУССКИЙ РО ООО(ОБР), СНТ	СНТ "Восход"	50 чел.	3
1121	САЛОВОДСКОЕ НЕКОММЕРЧЕСКОЕ ТОВАРИЩЕСТВО «ЕЛИЦА-1»	д. Марьино, СНТ "Елица-1"	55.5956115722656 25, 36.3070564270019 531	Сельское поселение Дороховское	Садовые товарищества	ТВО	Евро 1.1 серий РО	3, 3, 3		Администрация Русского городского округа (ОБР), РУССКИЙ РО ООО(ВЫВ), РУССКИЙ РО ООО(ОБР).	СНТ «ЕЛИЦА-1»	128 чел.	7,7
1122	de7d9a5b-e7b2-4406-8937-4848d4aa28671	д. Марьино, СНТ "Маринское"	55.5915832519531 25, 36.2910385131835 938	Сельское поселение Дороховское	Садовые товарищества	ТВО	Бункер 8, 8,00	1		Администрация Русского городского округа (ОБР), РУССКИЙ РО ООО(ВЫВ), РУССКИЙ РО ООО(ОБР), СНТ	СНТ "Маринское"	134 чел.	8
1123	2f6bce5a-16d0-444e-9a18-8f6e6b1200bc	д. Малюшино 2	55.8484230041503 906,	Сельское поселение	Производство и коммерция	ТВО	Обычные я 0.75	1, 2		Администрация Русского городского округа (ОБР), РУССКИЙ РО ООО(ВЫВ), РУССКИЙ РО ООО(ОБР), СНТ	ООО «НАМИН ГРУПП»	16,66чел	1,5

1124	0bbb605a-e92e-4d72-b1d4-cf3e77fd007d	д. Михайловское, кладбище	55 8192558288574 219, 36.3398094177246 094	Сельское поселение Волковское	Объекты социальной инфраструктуры, администрации	ТБО	Бункер 8	8,00	1	Администрация Рузского городского округа(ОБР), РУЗСКИЙ РО ООО(ОБР)	ПОХОРОННОЕ ДЕЛО МКУ	ПОХОРОННОЕ ДЕЛО МКУ	115 захоронений	0,86
1125	9d233553-ec1e-45a3-97a3-a112938217c3	д. Мишинка (Воинская часть)	55 4797515869140 625, 36.4226112365722 656	Сельское поселение Дороховское	МКД	КГМ	Бункер 8 РО	10	1	РУЗСКИЙ РО ООО(ВЫВ)	Администрация Рузского городского округа	ИП Никитина Елена Юрьевна,МКД д.Мишинка (воинская часть)	принимается за норматив объем, вывозимый РО	93,9
						PCO	PCO сетка РО			РУЗСКИЙ РО ООО(ВЫВ)				
						ТБО	Евро 1.1 серый РО			ИП Никитина Елена Юрьевна(ОБР), МКУ				
1126	33a00a89-e3bc-46da-955d-b54563bb1ac2	д. Молодиково, СНТ "Фобос"	55 6206436157226 562,	Сельское поселение	Садовые товарищества	ТБО	Евро 1.1 серый	4,4	4	Администрация Рузского городского	СНТ "Фобос"	СНТ "Фобос"	73 чел.	4,4
1127	2da6d841-0d5e-4dbe-a721-26ea199453b7	д. Морево, СНТ "Изотоп"	55 6504707336425 781, 36.4266050098760	Сельское поселение	Садовые товарищества	ТБО	Евро 1.1 серый	7,7	7	Администрация Рузского городского	СНТ«Вережские кутора»	СНТ «Вережские кутора»	100 чел	6
1128	aa4c0e0b-152c-4db2-b402-388e863643e3	д. Морево, СНТ "Эхо"	55 6443519592285 156,	Сельское поселение	Садовые товарищества	ТБО	Евро 1.1 серый	4,4	4	Администрация Рузского городского	СНТ "Эхо"	СНТ "Эхо"	164 чел.	9,82
1129	a5f99a46-f16d-4bda-923c-203fa9ce22f8	д. Мытники, база отдыха "Дом рыбака"	55 7691383361816 406, 36.2332725524902 344	Сельское поселение Волковское	Производство и коммерция	ТБО	Обычный 0,75	0,75	1	Администрация Рузского городского округа(ОБР), РУЗСКИЙ РО ООО(ВЫВ), РУЗСКИЙ РО ООО(ОБР), Рузское	Рузское ОРХ МООиР	Рузское ОРХ МООиР	48,88 м2	4,4
1130	c2381f79-9509-41d2-b430-b1a33e11bfa6	д. Немирово (прикреплена д. Самошкино)	55 9004898071289 062, 36.2032966613769	Сельское поселение Волковское	ИЖС (Площадки общего пользования)	ТБО	Евро 1.1 серый РО	1,10	1	Администрация Рузского городского округа(ОБР),	Администрация Рузского городского округа	д. Немирово, д. Самошкино	принимается за нормативный объем, вывозимый РО	10,97
1131	ef09d6fc-b9d6-4a4b-9b72-19c8c01acc95	д. Немирово, кладбище	55 9024620056152 344, 36.2170791625976 562	Сельское поселение Волковское	Объекты социальной инфраструктуры, администрации	ТБО	Бункер 8	8,00	1	ПОХОРОННОЕ ДЕЛО МКУ(ВЫВ), РУЗСКИЙ РО ООО(ВЫВ)	ПОХОРОННОЕ ДЕЛО МКУ	ПОХОРОННОЕ ДЕЛО МКУ	135 захоронений	1,01
1132	a826c231-fa59-4f2c-a32a-665f292eccfd	д. Нестерово, д.125 (Пятёрочка 6788)	55 6220321655273 438, 36.3389663696289 062	Сельское поселение Старорузское	Производство и коммерция	ТБО	Евро 1.1 серый РО	2,2	2	Администрация Рузского городского округа(ОБР), ООО «Агроторг»(ВЫВ), РУЗСКИЙ РО ООО(ВЫВ), РУЗСКИЙ РО	ООО «Агроторг»	ООО «Агроторг»	принимается за нормативный объем, вывозимый РО	19,43
1133	865d1616-e218-4b70-8d51-7c8b91678807	д. Нестерово, д. 41а	55 6301879882812 5, 36.3327827453613 281	Сельское поселение Старорузское	МКД	КГМ	Бункер 8	16,6	1	Администрация Рузского городского округа(ОБР), МБУ	Администрация Рузского городского округа	АО "Русское молоко", ИП Качанов Н.И., ИП Мажирин Н.Н., ИП Пушкарева А.С., МКД Нестерово, 41, ООО УК "комфорт (Руза), Нестерово д. (с 1-105), Нестерово, ул. Полевая д. (с1-18), Нестерово, ул. Майская д. (1-117)	принимается за нормативный объем, вывозимый РО	206,09
						PCO	PCO сетка РО			Администрация Рузского городского округа(ОБР), МБУ «УК РГО»(ОБР), ООО				
						ТБО	Евро 1.1 серый РО			Администрация Рузского городского округа(ОБР), АО «Русское				
1134	0b1931dd-552d-4cea-bc64-3c21d7b8e4ef	д. Нестерово д.63 (Пятёрочка 1839)	55 6284751892089 844, 36.3366279602050 781	Сельское поселение Старорузское	Производство и коммерция	ТБО	Евро 1.1 серый РО	2,2	2	Администрация Рузского городского округа(ОБР), ООО «Агроторг»(ВЫВ), РУЗСКИЙ РО ООО(ВЫВ), РУЗСКИЙ РО	ООО «Агроторг»	ООО «Агроторг»	принимается за нормативный объем, вывозимый РО	19,43

1135	1b44eb862-18b2-418f-817b-d873bc00e744	д. Нестерово, д. 98	55.63232699951171 875, 36.3329200744628 906	Сельское поселение Старорузское	МКД	РСО	РСО сегма РО	16,61	Администрация Русского городского округа(ОБР); МБУ «УК РТО»(ОБР); ООО УК "Комфорт" (Руза)(ВЫВ); ООО УК "Комфорт" РУССКИЙ РО ООО(ВЫВ)	Администрация РГО	ИП Варакина Наталья Александровна/ИП Варданин А. М./ИП Галушкин Г. А./ИП Гуляри Ш.С./ИП Карпинник О. И./ИП Костинова Л.В./ИП Мамедов Азер Наги Озлы/ИП Матвиосян К.В./ИП Миршиченко Евгений Александровна/ИП Мусин А.Ю./МБУК РГО «Централизованная Библиотечная система»/ООО "Фирма "НАТ"/ООО «Альбион-2002»/д. Нестеров, д. с (1-98), Нестеров.	принимается за нормативный объем, вывозимый РО	54,59
1136	0410e1ab-47fe-45ff-9ade-ab64482c2456	д. Нестерово, клалбши	55.6314163208007 812, 36.3283576965332 031	Сельское поселение Старорузское	Объекты социальной инфраструктуры, администрации	ТБО	Бункер 8 РО	10,21	ПОХОРОННОЕ ДЕЛО МКУ(ВЫВ), РУССКИЙ РО ООО(ВЫВ)	ПОХОРОННОЕ ДЕЛО МКУ	ПОХОРОННОЕ ДЕЛО МКУ	3 закорочения	0,02
1137	167b104e-1e01-4467-a570-fbe242c6991	д. Нестерово, СНТ "Мосга-Руза"	55.6234474182128 906, 36.3273735046386 719	Сельское поселение Старорузское	Садовые товарищества	ТБО	Евро I I серый РО	2	Администрация Русского городского округа(ОБР); МОСГАЗ-РУЗА СТСН(ВЫВ), РУССКИЙ РО ООО(ВЫВ)	СНТ "Мосга-Руза"	СНТ "Мосга-Руза"	55 чел	3,3
1138	00e5073a-0246-4f0e-8116-1656e450e7de	д. Нестерово, СНТ "Рузаево"	55.6138153076171 875, 36.3335683729980 469	Сельское поселение Дороховское	Садовые товарищества	ТБО	Евро I I серый РО	4,44	Администрация Русского городского округа(ОБР); ДНТ «Рузаево»(ВЫВ), РУССКИЙ РО ООО(ВЫВ), РУССКИЙ РО	ДНТ «Рузаево»	ДНТ «Рузаево»	277 чел.	16,59
1139	6a0c61a-3a14-4d50-916a-6c824d39c6c	д. Нестерово ул. Летняя, д. 9 (Плетерочка №8623)	55.6242599487304 688, 36.3456687927246 094	Сельское поселение Старорузское	Производство и коммерция	ТБО	Евро I I серый РО	2,22	Администрация Русского городского округа(ОБР); ООО «Агроторг»(ВЫВ), РУССКИЙ РО ООО(ВЫВ); РУССКИЙ РО	ООО «Агроторг»	ООО «Агроторг»	принимается за нормативный объем, вывозимый РО	9,72
1140	2e9659e4-e543-4565-9120-04e661b7250a	д. Нововолково, д. 12	55.7736892700195 312, 36.2726707458496	Сельское поселение Волковское	МКД	РСО	РСО	8,91	Администрация Русского городского округа(ОБР); ООО «Агроторг»(ВЫВ), РУССКИЙ РО ООО(ВЫВ); РУССКИЙ РО	Администрация Русского городского округа	ИП Аланикин В.М./ИП Байкова В.Б./ИП Болачев М.Н./ИП ООО «Агроторг»	принимается за нормативный объем, вывозимый РО	91,67
1141	ef240385-d0ad-410b-ae88-1551311dd424	д. Нововолково, д. 15	55.7702980041503 906, 36.2682723999023 438	Сельское поселение Волковское	Производство и коммерция	ТБО	Евро I I серый РО	2,22	Администрация Русского городского округа(ОБР); ООО «Агроторг»(ВЫВ), РУССКИЙ РО ООО(ВЫВ); РУССКИЙ РО	Администрация Русского городского округа	ООО «Агроторг»	принимается за нормативный объем, вывозимый РО	9,72
1142	3e8f63d8-4b76-4d13-9ebc-40d01a072336	д. Нововолково, д. 3	55.7739677429199 219, 36.26999432373046 875	Сельское поселение Волковское	МКД	РСО	РСО сегма РО	8,91	Администрация Русского городского округа(ОБР); ООО	Администрация Русского городского округа	МБОУ «Нововолковская основная общеобразовательная школа»	принимается за нормативный объем, вывозимый РО	62,88

1155	8c2be8d-7efb-4595-d91f-147b43ab3e10	д. Петрищево, СНТ "Верес"	55.4941177368164062, 36.236507873531562	Сельское поселение Дороховское	Садовые товарищества	ТВО	Евро 1.1 серый РО	2,2 2	Администрация Русского городского округа(ОБР), РУЗСКИЙ РО ООО(ВЫВ), РУЗСКИЙ РО ООО(ОБР), СНТ	СНТ "Верес"	150 чел.	9
1156	4aa8f63-076f-4b48-adf8-74266abfbab1	д. Петрищево, СНТ "Олимпийский"	55.503265380859375, 36.3232994079589844	Сельское поселение Дороховское	Садовые товарищества	ТВО	Евро 1.1 серый РО	2,2 2	Администрация Русского городского округа(ОБР), РУЗСКИЙ РО ООО(ВЫВ), РУЗСКИЙ РО ООО(ОБР), СНТ	СНТ "Олимпийский"	37 чел.	2,2
1157	e79ae06-6f85-4751-851d-9c48bc3ee4f	д. Петрищево, СНТ "Очаково"	55.5058441162109375, 36.3017234802246094	Сельское поселение Дороховское	Садовые товарищества	ТВО	Евро 1.1 серый РО	4,4 4	Администрация Русского городского округа(ОБР), РУЗСКИЙ РО ООО(ВЫВ), РУЗСКИЙ РО ООО(ОБР), СНТ	СНТ "Очаково"	200 чел	12
1158	298c8a5-81ef-4b9a-87ba-3dab6b273e1	д. Петрищево, СНТ "Разлив"	55.4999046325683594, 36.3190765380859375	Сельское поселение Дороховское	Садовые товарищества	ТВО	Евро 1.1 серый РО	3,3 3	Администрация Русского городского округа(ОБР), РУЗСКИЙ РО ООО(ВЫВ), РУЗСКИЙ РО ООО(ОБР), СНТ	СНТ "Разлив"	125 чел.	7,47
1159	0f90d478-e5e1-486a-bc24-6bc539e09c42	д. Петрищево, СНТ "Раздолье"	55.4911689758300781, 36.2492485046386719	Сельское поселение Дороховское	Садовые товарищества	ТВО	Евро 1.1 серый РО	6,6 6	Администрация Русского городского округа(ОБР), РУЗСКИЙ РО ООО(ВЫВ), РУЗСКИЙ РО ООО(ОБР), СНТ	СНТ "Раздолье"	110 чел	6
1160	62a0e30-07e7-4892-84a7-b8765316ef980	д. Петрищево, СНТ "Таруса"	55.4979057312011719, 36.3168449401855469	Сельское поселение Дороховское	Садовые товарищества	ТВО	Евро 1.1 серый РО	4,4 4	РУЗСКИЙ РО ООО(ОБР), СНТ "Таруса"(ВЫВ)	СНТ "Таруса"	73 чел	4,4
1161	4e828d3-87eb-49a8-a18d-88eeff7d687d	д. Петрищево, СНТ "Таруса-1"	55.509613037109375, 36.3020591735839844	Сельское поселение Дороховское	Садовые товарищества	ТВО	Евро 1.1 серый РО	3,3 3	Администрация Русского городского округа(ОБР), РУЗСКИЙ РО ООО(ВЫВ), РУЗСКИЙ РО ООО(ОБР), СНТ	СНТ "Таруса-1"	200 чел.	12
1162	858894eb-048d-4951-ae1a-313997ee0ba3	д. Подолы, СНТ "Поляны"	55.9522552490214375, 36.4333839416503906	Сельское поселение Волоховское	Садовые товарищества	ТВО	Евро 1.1	2,2 2	Администрация Русского городского округа(ОБР), РУЗСКИЙ РО ООО(ВЫВ), РУЗСКИЙ РО ООО(ОБР), СНТ	СНТ "Поляны"	37 чел.	2,2
1163	815b1ad5-e52f-4282-b5ef-b59ba3d1980	д. Подолы, СНТ "Фортуна"	55.9472503662109375, 36.4333839416503906	Сельское поселение Волоховское	Садовые товарищества	ТВО	Бункер 8 8,00	1	Администрация Русского городского округа(ОБР), РУЗСКИЙ РО ООО(ВЫВ), РУЗСКИЙ РО ООО(ОБР), СНТ	СНТ "Фортуна"	134 чел.	8
1164	4e2767b-5ef1-480a-b50e-7bc29118b3e3	д. Пооров СНТ "Оздоровительная база"	55.7611503601074219, 36.5224365234375	Сельское поселение Колобаевское	Садовые товарищества	ТВО	Обычные и 0 75	1,5 2	Администрация Русского городского округа(ОБР), РУЗСКИЙ РО ООО(ВЫВ), РУЗСКИЙ РО ООО(ОБР), СНТ	СНТ "Оздоровительная база "Колокольчат"	100 чел	6
1165	8694981a-5099-44f0-82b0-d64b41e90a1	д. Поречье бывший лагерь Зарница	55.6224365234375, 36.52783203125	Сельское поселение Колобаевское	ИЖС (Площадки общего пользования)	ТВО	Евро 1.1 серый РО	3,3 3	Администрация Русского городского округа(ОБР), РУЗСКИЙ РО ООО(ВЫВ), РУЗСКИЙ РО ООО(ОБР), СНТ	Администрация Русского городского округа	принимается за нормативный объем вывозимый РО	11,81
1166	081d45b5-076-44e1-b66e-11e0c-2e2e2e2e2e2e	д. Поречье, д. 27	55.6217994689941444	Сельское поселение Колобаевское	МКД	КГМ	Бункер 8	12,2 1	Администрация Русского городского округа(ОБР), РУЗСКИЙ РО ООО(ВЫВ), РУЗСКИЙ РО ООО(ОБР), СНТ	Долж Оксана Владимировна	принимается за нормативный объем вывозимый РО	134,33

1177	0e29f162-bb96-4419-bdea-7c56e6b290b9	д. Сорочнево, СНТ "Гвардеец"	55 7453765869140625; 35 9209785461425781	Сельское поселение Ивановское	Садовые товарищества	ТБО	Обычный 0.75	3	4	Администрация Рузского городского округа(ОБР); РУЗСКИЙ РО ООО(ВЫВ); РУЗСКИЙ РО ООО(ОБР); СНТ	СНТ "Гвардеец"	СНТ "Гвардеец"	100 чел.	6
1178	3f804f5f-8bff-4d3d-a518-9e2e3442eb51	д. Старая Руза, кладбище	55 6464500427246094; 36 3251991271972656	Сельское поселение Старорузское	Объекты социальной инфраструктуры, администрации	ТБО	Евро 1.1 серый РО	3,3	3	ПОХОРОННОЕ ДЕЛО МКУ(ВЫВ); РУЗСКИЙ РО ООО(ВЫВ)	ПОХОРОННОЕ ДЕЛО МКУ	ПОХОРОННОЕ ДЕЛО МКУ	45 захоронений	0,33
1179	9bc2e94d-4632-4977-886a-ab53781da19d	д. Старо Волковское поселение	55 8147087097167969; 36 3039283752441	Сельское поселение Волковское	ИЖС (Площадки общего пользования)	ТБО	Евро 1.1 серый РО	1,10	1	Администрация Рузского городского округа(ОБР);	Администрация Рузского городского округа	д. Старо Волковское поселение	принимается за нормативный объем, вывозимый РО	14,85
1180	e137326c-7897-4465-a7a9-6944b50b84dc	д. Сумароково, д. 16	55 7649116516113281; 35 9185409545898438	Сельское поселение Ивановское	МКД	ТБО	Евро 1,1 зеленый РО	1,10	1	Администрация Рузского городского округа(ОБР); РУЗСКИЙ РО	Администрация Рузского городского округа	д. Сумароково, д. (с 1-29)	принимается за нормативный объем, вывозимый РО	14,36
1181	dd07e2ef-f419-4e6d-91f7-f95e13c576f8	д. Сумароково, кладбище	55 7623863220214844; 35 9111442565917969	Сельское поселение Ивановское	Объекты социальной инфраструктуры, администрации	ТБО	Бункер 8	9,1	1	ПОХОРОННОЕ ДЕЛО МКУ(ВЫВ); РУЗСКИЙ РО	ПОХОРОННОЕ ДЕЛО МКУ	ПОХОРОННОЕ ДЕЛО МКУ	412 захоронений	3,09
1182	cf09dba4-7c57-40d3-b264-6de462cf7463	д. Сухарово, СНТ "Дубки"	55 5786514282226562; 36 4474258422851562	Тучково	Садовые товарищества	ТБО	Евро 1.1 серый РО	5,5	5	Администрация Рузского городского округа(ОБР); РУЗСКИЙ РО ООО(ВЫВ); РУЗСКИЙ РО ООО(ОБР); СНТ	СНТ "Дубки"	СНТ "Дубки"	111 чел.	6,65
1183	9c620126-f4c2-4e57-8377-d69b7df05e3e	д. Сухарово, СНТ "Поляна"	55 5774459838867188; 36 4200401306152	Сельское поселение Старорузское	Садовые товарищества	ТБО	Евро 1.1	1,10	1	ПОЛЯНА СНТ(ВЫВ); РУЗСКИЙ РО ООО(ВЫВ)	СНТ "Поляна"	СНТ "Поляна"	50 чел.	3
1184	53ef4cfe-d3fc-431c-8909-5321709d8f25	д. Сухарово, СНТ "Русские дали"	55 5788078308105469; 36 411476132080062	Сельское поселение Ивановское	Садовые товарищества	ТБО	Евро 1.1 серый РО	6,6	6	Администрация Рузского городского округа(ОБР);	СНТ "Русские дали"	СНТ "Русские дали"	110 чел.	6,6
1185	e4a763a0-fb6f-41ee-b85e-2fb2397ed58d	д. Сытьково, ул. Родниковая, д. 1 (прекредлена д. Старо)	55 6967811584472656; 36 1614761352539062	Сельское поселение Старорузское	ИЖС (Площадки общего пользования)	ТБО	Евро 1.1 серый РО	1,10	1	Администрация Рузского городского округа(ОБР); ГКУСО МО «Русский СРЦН «Астарт»	Администрация Рузского городского округа	ГКУСО МО «Русский СРЦН «Астарт», МКД д. Сытьково, ул. Родниковая, д. 1-72, д. 5	принимается за нормативный объем, вывозимый РО	6,26
1186	dc6722e4-afc2-448b-a95b-19f070a7f565	д. Таблово д. 10	55 7359161376953125;	Сельское поселение	ИЖС (Площадки общего пользования)	ТБО	Евро 1.1 серый РО	1,10	1	Администрация Рузского городского округа(ОБР);	Администрация Рузского	д. Таблово д. 10	принимается за нормативный объем.	0,73
1187	f41fec0d-a4d7-4c76-880c-e89cc442ca31	д. Таблово д. 18	55 73687744140625;	Сельское поселение	ИЖС (Площадки общего пользования)	ТБО	Евро 1.1 серый РО	1,10	1	Администрация Рузского городского округа(ОБР);	Администрация Рузского	д. Таблово д. 18	принимается за нормативный объем.	3,76
1188	d0299127-6b12-429f-a234-bd1a55af679e	д. Таблово д. 37	55 7368621826171975;	Сельское поселение	ИЖС (Площадки общего пользования)	ТБО	Евро 1.1 серый РО	1,10	1	Администрация Рузского городского округа(ОБР);	Администрация Рузского	д. Таблово д. 37	принимается за нормативный объем.	9,03
1189	bcaedf03-7696-4945-91cb-4c0e763926dc	д. Таблово д. 60	55 7380790710449219;	Сельское поселение	ИЖС (Площадки общего пользования)	ТБО	Евро 1.1 серый РО	1,10	1	Администрация Рузского городского округа(ОБР);	Администрация Рузского	д. Таблово д. 60	принимается за нормативный объем.	9,99
1190	e647cdfa-1e41-4d30-b87d-e5cf74fb7a1a	д. Таблово площадка МКД	55 73834228515625;	Сельское поселение	МКД	ТБО	Евро 1.1 серый РО	1,10	1	Администрация Рузского городского округа(ОБР);	Администрация Рузского	МКД д. Таблово	принимается за нормативный объем.	39,17
1191	ec08b548-ce48-4e52-9906-3ea88fa4f8c0	д. Тишино, кладбище	55 6617355346679688; 36 164302825927344	Сельское поселение Старорузское	Объекты социальной инфраструктуры, администрации	ТБО	Бункер 8	9,1	1	ПОХОРОННОЕ ДЕЛО МКУ(ВЫВ); РУЗСКИЙ РО	ПОХОРОННОЕ ДЕЛО МКУ	ПОХОРОННОЕ ДЕЛО МКУ	143 захоронения	1,07
1192	7b71827b-e3be-406c-b3a8-ed91486dc56f	д. Товарково, СНТ "Совфрактовец"	55 6102256774902344; 36 1939353942871094	Сельское поселение Дороховское	Садовые товарищества	ТБО	Евро 1.1 серый РО	3,3	3	Администрация Рузского городского округа(ОБР); РУЗСКИЙ РО ООО(ВЫВ); РУЗСКИЙ РО ООО(ОБР);	СНТ "Совфрактовец"	СНТ "Совфрактовец"	55 чел.	3,3

1193	25929561-e941-4e58-ab4d-87b73230d29	д. Усадково, СНТ "Архангельское"	55 4863128662109 375, 36 3644065856933 594	Сельское поселение Дороховское	Садовые товарищества	ТБО	Евро I I I серый РО	1, 1, 10	1	Администрация Русского городского округа(ОБР), РУССКИЙ РО ООО(ВЫВ), РУССКИЙ РО ООО(ОБР), СНТ "Дубрава"	СНТ "Архангельское"	СНТ "Архангельское"	50 чел	3
1194	e6e601af-5487-4c2d-892d-86d4266f1d0a	д. Усадково, СНТ "Дубрава"	55 4987144470214 844, 36 3662376403808 594	Сельское поселение Дороховское	Садовые товарищества	КТМ	Бункер 8	9, 11	1	Администрация Русского городского округа(ОБР), РУССКИЙ РО ООО(ВЫВ), РУССКИЙ РО ООО(ОБР), СНТ "Дубрава"	СНТ "Дубрава"	СНТ "Дубрава"	37 чел	2, 2
1195	0c2d7c43-4b9d-4670-9752-1aaf5418f2ca	д. Усадково, СНТ "Лесное"	55 5003013610839 844, 36 3744583129882 812	Сельское поселение Дороховское	Садовые товарищества	ТБО	Евро I I I серый РО	5, 5	5, 5	Администрация Русского городского округа(ОБР), РУССКИЙ РО ООО(ВЫВ), РУССКИЙ РО ООО(ОБР), СНТ "Лесное"	СНТ "Лесное"	СНТ "Лесное"	55 чел	3, 3
1196	e594e79-7910-4621-a34d-104464266ee2	д. Усадково, "СНТ Ново-Усадково"	55 4973640441894 531, 36 3716506938007 812	Сельское поселение Дороховское	Садовые товарищества	ТБО	Евро I I I серый РО	1, 1, 10	1	Администрация Русского городского округа(ОБР), РУССКИЙ РО ООО(ВЫВ), РУССКИЙ РО ООО(ОБР), СНТ "Ново-Усадково"	"СНТ Ново-Усадково"	"СНТ Ново-Усадково"	18 чел	1, 1
1197	5d6e5117-38e0-489d-bd16-47d96d9b601	д. Усадково, СНТ "Прогресс"	55 4911079406738 281, 36 3324470520019 531	Сельское поселение Дороховское	Садовые товарищества	ТБО	Евро I I I серый РО	2, 2	2, 2	Администрация Русского городского округа(ОБР), РУССКИЙ РО ООО(ВЫВ), РУССКИЙ РО ООО(ОБР), СНТ "Прогресс"	СНТ "Прогресс"	СНТ "Прогресс"	55 чел	3, 29
1198	bi e9d9f6-a1c2-4c52-8765-40a57306348c	д. Усадково, СНТ "Турица"	55 4903373718261 719, 36 33642578125	Сельское поселение Дороховское	Садовые товарищества	ТБО	Евро I I I серый РО	3, 3	3, 3	Администрация Русского городского округа(ОБР), РУССКИЙ РО ООО(ВЫВ), РУССКИЙ РО ООО(ОБР), СНТ "Турица"	СНТ "Турица"	СНТ "Турица"	55 чел	3, 3
1199	250f5620-0941-417b-999c-adf58f6d6bbe1	д. Усадково, СНТ "Усадково"	55 4935684204101 362, 36 3588981628417 969	Сельское поселение Дороховское	Садовые товарищества	ТБО	Бункер 8 8, 00	1	1	Администрация Русского городского округа(ОБР), РУССКИЙ РО ООО(ВЫВ), РУССКИЙ РО ООО(ОБР), СНТ "Усадково"	СНТ "Усадково"	СНТ "Усадково"	533 чел	32
1200	ad619973-85e2-4c08-a555-791dca5c5dd6	д. Успенское	55 9659271240234 375, 36 3856163024902 344	Сельское поселение Волковское	ИЖС (Площади общего пользования)	ТБО	Бункер 8 8, 00	1	1	Администрация Русского городского округа(ОБР), ООО "Сантехмонтаж-Руж"(ВЫВ), ООО "Сантехмонтаж-Руж"	Администрация Русского городского округа	д. Успенское	принимается за нормативный объем, вывозный РО	5, 74
1201	52397712-453b-4665-8893-2d89726175e8	д. Хотеблowo	55 776885963281 25, 36 1815834045410 144	Сельское поселение Волковское	МКД	ТБО	Бункер 8	16, 2	16, 2	Администрация Русского городского округа(ОБР), ООО "Спальномонтаж-Руж"	Администрация Русского городского округа	МКД(СПСВС)ЭЛЭ "НОВЬ" д. Хотеблowo	принимается нормативный объем, вывозный РО	85, 63

1202	6c1f6ebd-3a6b-4e9f-927d-b4d47854eab	д. Шаликово, а/д М-1 Беларусь, 93-й км, СНТ "Пресня"	55.4995530804199 219, 36.2627258300781 25	Сельское поселение Дороховское	Садовые товарищества	ТВО	Евро 11 серый РО	1, 1, 1, 0	1	СНТ "Пресня" (ВЫВ), Администрация Русского городского округа (ОБР), РУССКИЙ РО ООО(ВЫВ), РУССКИЙ РО	СНТ "Пресня"	СНТ "Пресня"	50 чел.	3
1203	bae2043f-84d6-487d-9c71-ab13400f118e	д. Шаликово, а/д М-1 Беларусь, 93 км, СНТ "Альбатрос"	55.4951782226562 5, 36.24946097570800 781	Сельское поселение Дороховское	Садовые товарищества	ТВО	Евро 11	4, 4, 4	4, 4, 4	Администрация Русского городского округа (ОБР), РУССКИЙ РО ООО(ВЫВ), РУССКИЙ РО	СНТ "Альбатрос"	СНТ "Альбатрос"	73 чел.	4, 4
1204	7be4619c-a615-4888-bda-e105443f53a0	д. Шаликово, а/д М-1 Беларусь, 93 км, СНТ "Альбатрос"	55.498291015625, 36.2621574401855 469	Сельское поселение Дороховское	Садовые товарищества	ТВО	Евро 11 серый РО	1, 1, 0	1	Администрация Русского городского округа (ОБР), РУССКИЙ РО ООО(ВЫВ), РУССКИЙ РО	СНТ "Альбатрос"	СНТ "Альбатрос"	200 чел.	12
1205	5a1ba5ba-b619-4e44-88b4-eab71e6bd399	д. Шаликово, а/д М-1 Беларусь, 93 км, СНТ "Ивушка"	55.5049552917480 469, 36.2754440307617 188	Сельское поселение Дороховское	Садовые товарищества	ТВО	Евро 11 серый РО	2, 2, 2	2, 2, 2	Администрация Русского городского округа (ОБР), РУССКИЙ РО ООО(ВЫВ), РУССКИЙ РО	СНТ "Ивушка"	СНТ "Ивушка"	37 чел.	2, 2
1206	5ce8757-a7ee-4b4a-84a4-e3b07c964616	д. Шаликово, а/д М-1 Беларусь, 93 км, СНТ "Луки"	55.4949798583984 375, 36.2497749328613 281	Сельское поселение Дороховское	Садовые товарищества	ТВО	Евро 11 серый РО	3, 3, 3	3, 3, 3	Администрация Русского городского округа (ОБР), РУССКИЙ РО ООО(ВЫВ), РУССКИЙ РО	СНТ "Луки"	СНТ "Луки"	55 чел.	3, 3
1207	ce0d4376-4306-4a81-b812-e6046c995e1	д. Шаликово, Русский р-н Снт Ветеран МГУ	55.4940147399902 344, 36.2350425720214 844	Сельское поселение Дороховское	Садовые товарищества	ТВО	Евро 11 серый РО	1, 1, 0	1	Администрация Русского городского округа (ОБР), РУССКИЙ РО ООО(ВЫВ), РУССКИЙ РО	СНТ Ветеран МГУ	СНТ Ветеран МГУ	39 чел.	2, 3, 4
1208	333a019c-b74c-49c3-92c1-ee53ce542bd	д. Шелково, СНТ "Гвоздика"	55.5375404357910 156, 36.327778625488 281	Сельское поселение Дороховское	Садовые товарищества	ТВО	Евро 11 серый РО	1, 1, 0	1	Администрация Русского городского округа (ОБР), РУССКИЙ РО ООО(ВЫВ), РУССКИЙ РО	СНТ "Гвоздика"	СНТ "Гвоздика"	73 чел.	4, 4
1209	6778c25f-b9f4-4246-ba36-6c489f08bd	д. Шелково, СНТ "Ручеек"	55.5389785766601 562, 36.3420028686523 438	Сельское поселение Дороховское	Садовые товарищества	ТВО	Евро 11 серый РО	3, 3, 3	3, 3, 3	Администрация Русского городского округа (ОБР), РУССКИЙ РО ООО(ВЫВ), РУССКИЙ РО	СНТ "Ручеек"	СНТ "Ручеек"	150 чел.	9
1210	4ec01eab-5f5a-47f2-b25-fba113152563	д. Шелково, СНТ "Турист"	55.5380172729492 188, 36.3253402709960 938	Сельское поселение Дороховское	Садовые товарищества	ТВО	Евро 11 серый РО	2, 2, 2	2, 2, 2	Администрация Русского городского округа (ОБР), РУССКИЙ РО ООО(ВЫВ), РУССКИЙ РО	снт "Турист"	снт "Турист"	37 чел.	2, 2

1211	03d8b546-49f8-447b-86a8-fd6747a9e6b	д. Щелканово, СНТ "Грида"	55 93212890625, 36 2270240783691 406	Сельское поселение Волковское	Садовые товарищества	ТБО	Бункер 8, 8,00	1	Администрация Русского городского округа (ОБР), РУССКИЙ РО ООО(ВЫВ), РУССКИЙ РО ООО(ОБР), СНТ	СНТ "Грида"	СНТ "Грида"	133 чел	8
1212	af911620-4ddc-48ef-8621-992bdf7294a1	д. Щелканово, СНТ "Исток"	55 9351806640625, 36 2239913940429 688	Сельское поселение Волковское	Садовые товарищества	ТБО	Бункер 6, 6,00	1	Администрация Русского городского округа (ОБР), РУССКИЙ РО ООО(ВЫВ), РУССКИЙ РО ООО(ОБР), СНТ	СНТ "Исток"	СНТ "Исток"	400 чел	24
1213	301e5702-aa20-44f7-ba6e-07abf12b524	д. Щелканово, СНТ "Луч"	55 9373588562011 719, 36 2122383117675 781	Сельское поселение Волковское	Садовые товарищества	ТБО	Евро 11 серый РО	4,4 4	РУССКИЙ РО ООО(ВЫВ), ТСН "ЛУЧ"(ВЫВ)	СНТ "Луч"	СНТ "Луч"	140 чел	8,42
1214	a8380f5f-bbbe-48ba-9c1e-b04a5dc21013	д. Щелканово, СНТ "Простор"	55 9315910339155 469, 36 2060432434082 031	Сельское поселение Волковское	Садовые товарищества	ТБО	Обычные и 0,75	2,2 3	Администрация Русского городского округа (ОБР), РУССКИЙ РО ООО(ВЫВ), РУССКИЙ РО ООО(ОБР), СНТ	СНТ "Простор"	СНТ "Простор"	120 чел	7,2
1215	05a6bf09-377f-496a-b2b9-af4e0ed0350b	д. Щелканово, СНТ "Ручеек"	55 9350680187988 281, 36 211304041011 011	Сельское поселение Волковское	Садовые товарищества	ТБО	Бак 360 л	1,44 4	РУССКИЙ РО ООО(ВЫВ), СНТ "Ручеек"(ИПАР)	СНТ "Ручеек"	СНТ "Ручеек"	24 чел	1,44
1216	6a8089fb-4b09-4f6e-af64-e30a240583bc	ЖК Березки, рабочий посёлок Тучково, Рузский городской округ.	55 6057472229003 906, 36 4669342041015 011	Тучково	МКД	МСО	РСО сетка РО	6,4 1	РУССКИЙ РО ООО(ВЫВ)	ЖК Березки	ЖК Березки, рабочий посёлок Тучково,	принимается за нормативный объем, вывозимый РО	71,5
1217	2ba2c40f-8364-4a6b-afab-f62633101deb	Заводская улица, 6, рабочий посёлок Тучково, Рузский городской округ.	55 582752227832 031, 36 4910736083984 011	Тучково	Производство и коммерция	ТБО	Бункер 8, 8,00	1	Администрация Русского городского округа (ОБР), ИП	ИП Ляпчев Олег Владимирович	ИП Ляпчев Олег Владимирович	принимается за нормативный объем, вывозимый РО	4
1218	147d8b7f-8519-46a8-a2bd-00ee1a101899	Комсомольская улица, д. 28 посёлок Дорохово, Рузский городской округ. Московская область	55 5577964782714 844, 36 3826560974121 094	Сельское поселение Дороховское	Производство и коммерция	ТБО	Бак 120 л	0,1 2	Администрация Русского городского округа (ОБР), ИП Игровач Сергей Игоревич	ИП Гловацкий Сергей Игоревич	ИП Гловацкий Сергей Игоревич	принимается за нормативный объем, вывозимый РО	0,12
1219	0a056449-8c73-4e82-8c0f-9db3a26dcd8d	Красная улица, 63, Руза, Московская область	55 6919212341308 594, 36 2147216796875	Руза	Производство и коммерция	ТБО	Обычные и 0,75	1	Администрация Русского городского округа (ОБР), ИП	ИП Дубовицкий Вячеслав Александрович	ИП Дубовицкий Вячеслав Александрович	принимается за нормативный объем вывозимый РО	1
1220	55768b3a-2c58-4374-8dce-da8a301ff00e	Красная улица, 80, Руза, Московская область (Патерочная №6390)	55 6908493041992 188, 36 21503006701660 011	Руза	Производство и коммерция	ТБО	Евро 11 серый РО	2,2 2	Администрация Русского городского округа (ОБР), ООО	ООО «Агроторг»	ООО «Агроторг»	принимается за нормативный объем вывозимый РО	9,72
1221	af16b84e-8429-4229-b2b7-0ee4682279c	Красная улица, 86А, Руза, Московская область	55 6922492980957 031, 36 2119293212890	Руза	Производство и коммерция	ТБО	Обычные и 0,75	1,5 2	Администрация Русского городского округа (ОБР), ИП	ИП Морозова Н В	ИП Морозова Н В	принимается за нормативный объем вывозимый РО	7,5
1222	52a6c634-f602-4033-8b38-1003b5060737	Микрорайон 4В, Руза, Московская область	55 7066383361816 406, 36 2057418823242 188	Руза	Производство и коммерция	ТБО	Обычные и 0,75	1	Администрация Русского городского округа (ОБР), ИП Золотова Татьяна Николаевна	ИП Золотова Татьяна Николаевна	ИП Золотова Татьяна Николаевна	принимается за нормативный объем вывозимый РО	1,5
1223	47a59435-6f6f-4194-8963-268837d73ed	микрорайон Восточный, 24, рабочий посёлок Тучково, Рузский городской округ, Московская область (Патерочная №1695)	55 5991325378417 969, 36 4896469116210 938	Тучково	Производство и коммерция	ТБО	Евро 11 серый РО	2,2 2	Администрация Русского городского округа (ОБР), ООО «Агроторг»(ВЫВ), РУССКИЙ РО ООО(ВЫВ), РУССКИЙ РО	ООО «Агроторг»	ООО «Агроторг»	принимается за нормативный объем вывозимый РО	9,72

1224	e1354b8f-bc1-4a21-95e2-918be672b7d7	микрорайон Восточный, 30, рабочий поселок Тучково, Рузский городской округ, Московская область (материалы - Большая)	55 5987854003906 25, 36 4893455503371 094	Тучково	Производство и коммерция	ТБО	Бак 360 л	0,36	1	Администрация Русского городского округа(ОБР), РУЗСКИЙ РО ООХ(ВЫВ), РУЗСКИЙ РО ООХ(ОБР), ТАНДЕР	ТАНДЕР АО	ТАНДЕР АО	принимается за нормативный объем вывозимый РО	4,77
1225	a72770ee-d4eb-4f6b-9414-8e4d29227d35	Микрорайон д. 6А, Руза, Московская область	55 7068939208984 375, 36 2074584960937 5	Руза	Производство и коммерция	ТБО	Объемы 0,75 и 0,75	0,75	1	Администрация Русского городского округа(ОБР), ИП Муратова Э Г(ВЫВ), РУЗСКИЙ РО ООХ(ВЫВ), РУЗСКИЙ РО	ИП Муратова Э Г	ИП Муратова Э Г	принимается за нормативный объем вывозимый РО	3,75
1226	09fee503-53f6-420d-9c7f-b986ddffea41	МО, Рузский го, д. Матвейцево, база отдыха Озерный	55 8162651062011 719, 36 2669525146484 375	Сельское поселение Волковское	Производство и коммерция	ТБО	Евро 1 I	4,4	4	РУЗСКИЙ РО	ЭЛИНОР ООО	ЭЛИНОР ООО	принимается за нормативный объем вывозимый РО	4,4
1227	2d02086b-6520-4f0b-b23c-59ed06e1b481	МО, Рузский район, п. Тучково, ул. Парковая, 25	55 6048622131347 656, 36 4589195251464 844	Тучково	Объекты социальной инфраструктуры, администрации	ТБО	Евро 1 I серый РО	1,10	1	Администрация Русского городского округа(ОБР), ООО "Градент"(ВЫВ), РУЗСКИЙ РО ООХ(ВЫВ), РУЗСКИЙ РО	ИП Дубовицкий Вячеслав Александрович	ИП Дубовицкий Вячеслав Александрович	принимается за нормативный объем вывозимый РО	3,2
1228	f07db43-646e-49cb-992b-9ca973c62929	Московская область, д. Орешки	55 723009338378 906, 36 3553190502929 688	Сельское поселение Колыбакино	Объекты социальной инфраструктуры, администрации	ТБО	Бункер 8	8,00	1	РУЗСКИЙ РО	АО Объем	АО Объем	принимается за нормативный объем вывозимый РО	4,86
1229	e87c6e63-d061-4b95-b72c-2e7fdd591e49	Московская область, п. Космодемьянский МБУ РГО «Благоустройство»	55 4740638732910 156, 36 3575401306152 344	Сельское поселение Дорожковское	Объекты социальной инфраструктуры, администрации	ТБО	Бункер 8	8,00	1	МБУ РГО «Благоустройство»	МБУ РГО «Благоустройство»	МБУ РГО «Благоустройство»	принимается за нормативный объем вывозимый РО	8
1230	278e5409-b444-4d67-a2b0-e0f949b78d01	Московская область, Рузский городской округ, г. Руза, Волоколамское шоссе, д. 9А	55 7069433119628 906, 36 1826591491699 219	Руза	Производство и коммерция	ТБО	Объемы 0,75 и 0,75	0,75	1	Администрация Русского городского округа(ОБР), ООО «Искона-Мж(ВЫВ), РУЗСКИЙ РО ООХ(ВЫВ), РУЗСКИЙ РО	ООО «Искона-М»	ООО «Искона-М»	принимается за нормативный объем вывозимый РО	0,75
1231	84ae2c6f-4cde-490e-ad16-df2bc07ca076	Московская область, Рузский городской округ, г. Руза, Инттерациональный п., д. 1	55 7000045776567 188, 36 1930084228515 625	Руза	Производство и коммерция	ТБО	Евро 1 I	1,10	1	Администрация Русского городского округа(ОБР), ООО "ЭРНТЕ"(ВЫВ), РУЗСКИЙ РО ООХ(ВЫВ), РУЗСКИЙ РО	ООО "ЭРНТЕ"	ООО "ЭРНТЕ"	принимается за нормативный объем вывозимый РО	6,04
1232	559e011b-bf93-4303-93af-45c5943b4434	Московская область, Рузский городской округ, г. Руза, Красный проезд, д. 15	55 6964645385742 188, 36 2125473022460 938	Руза	Производство и коммерция	ТБО	Объемы 0,75	2,25	3	Администрация Русского городского округа(ОБР), ООО "Вам"(ВЫВ), РУЗСКИЙ РО ООХ(ВЫВ), РУЗСКИЙ РО	ООО "Вам"	ООО "Вам"	принимается за нормативный объем вывозимый РО	20
1233	9127537-03b5-496d-a6f0-4b8b2e10310	Московская область, Рузский городской округ, г. Руза, ул. Волоколамское шоссе, 13А	55 7080688476562 5, 36 1821708679199 219	Руза	Производство и коммерция	КГМ	Бункер 8	8,00	1	Администрация Русского городского округа(ОБР), АО «Русское молоко(ВЫВ), РУЗСКИЙ РО ООХ(ВЫВ)	АО «Русское молоко»	АО «Русское молоко»	принимается за нормативный объем вывозимый РО	3,2

1234	3b9c25df-dc84-4913-89e2-6ee2ac807ef1	Московская область, Рузский городской округ, г. Руза, ул. Волоколамское шоссе, д. 1	55 7101898193359 375; 36 1766929626464 844	Руза	Производство и коммерция	КГМ	Бункер 8	8,00	1	Администрация Рузского городского округа(ОБР); ООО «Энерконд»(ВЫВ); РУЗСКИЙ РО ООО(ВЫВ); РУЗСКИЙ РО	ООО «Энерконд»	ООО «Энерконд»	принимается за нормативный объем, вывозимый РО	8
1235	37323059-23da-4aa8-ba24-e202e4799a1f	Московская область, Рузский городской округ, г. Руза, ул. Красная, д.27, ООО «Ист-Энд Проперти Менеджмент Кампани»	55 6965141296386 719; 36 2003517150878 906	Руза	Производство и коммерция	ТБО	Бункер 8	8,00	1	Администрация Рузского городского округа(ОБР); ООО «Ист-Энд Проперти Менеджмент Кампани»(ВЫВ); РУЗСКИЙ РО	ООО «Ист-Энд Проперти Менеджмент Кампани»	ООО «Ист-Энд Проперти Менеджмент Кампани»	принимается за нормативный объем вывозимый РО	4
1236	8474879b-2c71-4161-8a58-1387bacb5eb7	Московская область, Рузский городской округ, г. Руза, ул. Красная, д.42	55 6954956054687 5; 36 2039909362792 969	Руза	Производство и коммерция	ТБО	Бак 120 л.	0,12	1	Администрация Рузского городского округа(ОБР); ИП Игнатенко Тамара	ИП Игнатенко Тамара Ильинична	ИП Игнатенко Тамара Ильинична	принимается за нормативный объем вывозимый РО	0,12
1237	5ba32226-1265-44c9-9ac0-b17c016a22fc	Московская область, Рузский городской округ, г. Руза, ул. Красная, д.57	55 6943130493164 062; 36 2119369506835 938	Руза	Производство и коммерция	ТБО	Евро 1.1 серый РО Обычный 0.75	3,70	2	АО "МОСТРАНСАВТО"(ВЫВ); Администрация Рузского городского округа(ОБР); АО	АО "МОСТРАНСАВТО"	АО "МОСТРАНСАВТО"	принимается за нормативный объем, вывозимый РО	15,62
1238	69a5bb00-e02b-483c-a119-463292080b47	Московская область, Рузский городской округ, г. Руза, ул. Красная, д.57А	55 6947784423828 125; 36 2091970980468	Руза	Производство и коммерция	ТБО	Бункер 8	8,00	1	Администрация Рузского городского округа(ОБР); ИП	ИП Бочкалев Алексей Викторович	ИП Бочкалев Алексей Викторович	принимается за нормативный объем, вывозимый РО	16
1239	9c899218-0891-4130-8321-b42f56744145	Московская область, Рузский городской округ, г. Руза, ул. Красная, д.80	55 6905822753906 25; 36 2152290344238	Руза	Производство и коммерция	ТБО	Евро 1.1 серый РО	2,20	2	Администрация Рузского городского округа(ОБР); ИП	ИП Солёнов Игорь Викторович	ИП Коростелев Алексей Николаевич/ИП	принимается за нормативный объем, вывозимый РО	7,62
1240	b705a253-7cb1-4c0d-89fb-odd3126272ac	Московская область, Рузский городской округ, г. Руза, ул. Красноармейская,	55 6983680725097 656; 36 1927375793457	Руза	Объекты социальной инфраструктуры, администрации	ТБО	Обычный 0.75	1,5	2	МБУК РГО ПККиО «Городокж(ВЫВ); РУЗСКИЙ РО	МБУК РГО ПККиО «Городокж»	МБУК РГО ПККиО «Городокж»	принимается за нормативный объем, вывозимый РО	2,3
1241	d88d6397-1b32-47da-9d4d-2eb54ac13745	Московская область, Рузский городской округ, г. Руза, ул. Революционная, д.25	55 7028617858886 719; 36 1941490173339 844	Руза	Объекты социальной инфраструктуры, администрации	ТБО	Евро 1.1 серый РО	4,4	4	Отдел Министерства внутренних дел Российской Федерации по	ИФНС	ИФНС	принимается за нормативный объем вывозимый РО	7,5
1242	46265d55-b16c-4127-bc08-2678489e9a40	Московская область, Рузский городской округ, г. Руза, ул. Революционная, д.62, ГКУ МО "МОСОБЛПОЖСПАС"	55 7030410766601 562; 36 1888847351074 219	Руза	Объекты социальной инфраструктуры, администрации	ТБО	Евро 0.8	0,80	1	Администрация Рузского городского округа(ОБР); Можайское территориальное управление силами и средствами ГКУ МО «Мособлпожспас»	Волоколамского территориального управления силами и средствами ГКУ МО «Мособлпожспас»	Волоколамского территориального управления силами и средствами ГКУ МО «Мособлпожспас»	принимается за нормативный объем, вывозимый РО	0,8
1243	1e74362d-4cc6-409c-9eb1-f390e872ebcc	Московская область, Рузский городской округ, г. Руза, ул. Северный мкр., д.13, стр.1	55 7079887390136 719; 36 1891784667968 75	Руза	Объекты социальной инфраструктуры, администрации	ТБО	Евро 1.1 серый РО	3,3	3	Отдел Министерства внутренних дел Российской Федерации по	Отдел Министерства внутренних дел Российской Федерации по Рузскому	Отдел Министерства внутренних дел Российской Федерации по Рузскому	принимается за нормативный объем, вывозимый РО	28,93
1244	8c69e9fa-203f-4aa8-911b-090d91ac7fd	Московская область, Рузский городской округ, г. Руза, ул. Советская, д.1	55 7125740051269 531; 36 1746139526367 188	Руза	Объекты социальной инфраструктуры, администрации	ТБО	Евро 1.1 серый РО	3,3	3	Отдел Министерства внутренних дел Российской Федерации по Рузскому городскому округу(ВЫВ); РУЗСКИЙ РО	ОГИБДД	ОГИБДД	принимается за нормативный объем, вывозимый РО	28,93
1245	cf1843bc-1045-4ee7-98fb-165b2ae0fb6	Московская область, Рузский городской округ, г. Руза, ул. Социалистическая, 74/1, ГКУ МО "МОСОБЛПОЖСПАС"	55 7067070007324 219; 36 2116394042968 75	Руза	Объекты социальной инфраструктуры, администрации	ТБО	Евро 0.8	0,80	1	Администрация Рузского городского округа(ОБР); Можайское территориальное управление силами и средствами ГКУ МО	Волоколамского территориального управления силами и средствами ГКУ МО «Мособлпожспас»	Волоколамского территориального управления силами и средствами ГКУ МО «Мособлпожспас»	принимается за нормативный объем, вывозимый РО	0,8

1246	4619122-4b7d-4c77-aa95-9b778b9e2649	Московская область, Рузский городской округ, г. Руза, ул. Социалистическая, д. 73	55 7050018310546 875; 36 2112197875976 362	Руза	Производство и коммерция	Т/О	Евро 1 I серий РО	2,2 2	Администрация Русского городского округа(ОБР), ООО "Рузасервис"(ВЫВ); РУЗСКИЙ РО	ООО "Рузасервис"	ООО "Рузасервис"	принимается за нормативный объем, вывозимый РО	5,25
1247	e4a2936a-b706-4374-46b2-4fa758e1d25	Московская область, Рузский городской округ, г. Руза, ул. Социалистическая, д. 87	55 7047004699707 031; 36 2228507995605 469	Руза	Производство и коммерция	Т/О	Бункер 8, 0,00	1	Администрация Русского городского округа(ОБР), ГБУ МО «Мосавтодор»(ВЫВ); РУЗСКИЙ РО	ГБУ МО Мосавтодор	ГБУ МО Мосавтодор	принимается за нормативный объем, вывозимый РО	4,1
1248	6957dfaf-bc1f-4384-9cc2-2c528bd1092b	Московская область, Рузский городской округ, г. Руза, ул. Урицкого, д.18/1	55 7063086364746 094; 36 1896591186523 438	Руза	Объекты социальной инфраструктуры, администрации	Т/О	Обычные и 0,75	1	МБУ РГО «Центр по обеспечению деятельности органов местного самоуправления»	Центр по обеспечению деятельности РГО	Центр по обеспечению деятельности РГО	принимается за нормативный объем, вывозимый РО	2
1249	8e0e16fd-be34-4169-9540-1c2382eb73f	Московская область, Рузский городской округ, г. Руза, ул. Федеративная, д.17	55 7074928283691 406; 36 1996688842773 438	Руза	Производство и коммерция	Т/О	Евро 1 I серий РО	3,3 3	Администрация Русского городского округа(ОБР), АО "МОСТРАНСАВТО"	АО "МОСТРАНСАВТО"	АО "МОСТРАНСАВТО"	принимается за нормативный объем, вывозимый РО	7,7
1250	a633f834-3994-49d9-438f-867a019f767	Московская область, Рузский городской округ, г. Руза, ул. Федеративная, п.Т.А. здания Руза-Хутор	55 7053146362304 688; 36 1911811828613 781	Руза	Производство и коммерция	Т/О	Евро 1 I серий РО	5,5 5	Администрация Русского городского округа(ОБР), ООО "Руза Хутор"(ВЫВ)	ООО "Руза Хутор"	ООО "Руза Хутор"	принимается за нормативный объем, вывозимый РО	20
1251	a0b03a15-8b09-4243-886d-fe9ee1d698	Московская область, Рузский городской округ, д. Высокосло	55 8008079528808 594; 36 3295745849609 906; 36 3008575439453 125	Сельское поселение Колыбакинский	Производство и коммерция	Т/О	Евро 1 I серий РО	1,10	Администрация Русского городского округа(ОБР), ООО "Мострансавт"	ПОХОРОННОЕ ДЕЛО МКУ	ПОХОРОННОЕ ДЕЛО МКУ	принимается за нормативный объем, вывозимый РО	1,1
1252	15e0c5b3-4d27-4c18-b0bc-09b6659c44cc	Московская область, Рузский городской округ, д. Высокосло	55 7695655822753 906; 36 3008575439453 125	Сельское поселение Колыбакинский	Производство и коммерция	Т/О	Евро 1 I серий РО	1,10	Администрация Русского городского округа(ОБР), ООО "Чайка"(ВЫВ)	ООО "Чайка"	ООО "Чайка"	принимается за нормативный объем, вывозимый РО	1
1253	82549028-2ea7-4975-be9d-e4877ae57ec	Московская область, Рузский городской округ, д. Глухово, Дом творчества Малеева	55 6565170288085 938; 36 3162040710449 219	Сельское поселение Старорузское	Производство и коммерция	Т/О	Евро 1 I серий РО	7,7 7	Администрация Русского городского округа(ОБР), ООО "ДТМ"(ВЫВ), РУЗСКИЙ РО	ООО "ДТМ"	ООО "ДТМ"	принимается за нормативный объем, вывозимый РО	46,2
1254	95ee612c-e6d4-4ee0-89b7-99b46e284ac7	Московская область, Рузский городской округ, д. Лядино	55 7618370056152 344; 35 9555854797363 701	Сельское поселение Ивановское	Производство и коммерция	Т/О	Обычные и 0,75	1,5 2	Администрация Русского городского округа(ОБР), ООО "Лядино"(ВЫВ)	ООО «Лядино»	ООО «Лядино»	принимается за нормативный объем, вывозимый РО	0,75
1255	254b56cc-3ba1-47c5-8058-303115bbe54f	Московская область, Рузский городской округ, д. Лядино, гараж	55 7643241882324 219; 35 9581222534179 688	Сельское поселение Ивановское	Производство и коммерция	Т/О	Обычные и 0,75	1,5 2	Администрация Русского городского округа(ОБР), ООО «Лядино»(ВЫВ)	ООО «Лядино»	ООО «Лядино»	принимается за нормативный объем, вывозимый РО	0,75
1256	7678a221-f1bd-4e18-8198-737ac594476b	Московская область, Рузский городской округ, д. Макейка, д. 387	55 5899734497070 312; 36 3765792846679 688	Сельское поселение Дюроховское	Производство и коммерция	Т/О	Обычные и 0,75	1	Администрация Русского городского округа(ОБР), ООО «СПО	ООО «СПО «Подмосковье»	ООО «СПО «Подмосковье»	принимается за нормативный объем, вывозимый РО	0,75
1257	4e05473d-9914-4608-880f-1b79e85803ac	Московская область, Рузский городской округ, д. Нестерово, д. 9А (Злыдарадо)	55 6283378601074 219; 36 3369903564453 125	Сельское поселение Старорузское	Производство и коммерция	Т/О	Евро 1 I серий РО	2,2 2	Администрация Русского городского округа(ОБР), ИП Житченко В (ВЫВ); РУЗСКИЙ РО	ИП Житченко В	ИП Житченко В	принимается за нормативный объем, вывозимый РО	7,7
1258	2929a2d4-d68-4fac-8e12-908957f15904	Московская область, Рузский городской округ, д. Сумароково, итф центральное	55 762378626269 531; 35 9150352478027 344	Сельское поселение Ивановское	Производство и коммерция	Т/О	Обычные и 0,75	1,5 2	Администрация Русского городского округа(ОБР), ООО «Лядино»(ВЫВ), РУЗСКИЙ РО	ООО «Лядино»	ООО «Лядино»	принимается за нормативный объем, вывозимый РО	0,75

1259	470d7a10-7a30-41ba-b05a-5a50b7796c71	Московская область, Рузский городской округ, д. Трубицино, Дробылево, мтф центральное	55 7147789001464 844, 35 8847732543945 312	Сельское поселение Ивановское	Производство и коммерция	ТБО	Обычные и 0,75	1, 5, 2	Администрация Русского городского округа(ОБР); ООО «Лидано»(ВЫВ); РУЗСКИЙ РО ООХ(ВЫВ), РУЗСКИЙ РО	ООО «Лидано»	ООО «Лидано»	принимается за нормативный объем, вывозимый РО	0,75
1260	02f5a245-9a2d-4f68-8ec1-4d87f8b1672a	Московская область, Рузский городской округ, п. Гидрозел, д. 12Б	55 75814819331593 75, 36 1450004577636	Сельское поселение Ивановское	Производство и коммерция	ТБО	Евро 1 1, 1,10	1	Администрация Русского городского округа(ОБР); ИП «Иванко»(ВЫВ); РУЗСКИЙ РО ООХ(ВЫВ), РУЗСКИЙ РО	ООО «РУЗА-ХЛЕБ»	ИП Бурмистенкова Г.А./ООО «РУЗА-ХЛЕБ»	принимается за нормативный объем, вывозимый РО	2,2
1261	e7bd587-74d1-47c7-8460-82ec08f6917	Московская область, Рузский городской округ, п. Дорохово, Большая	55 5453147888183 594, 36 3764724731445	Сельское поселение Дороховское	Производство и коммерция	КГМ	Бункер 8	16,2	Администрация Русского городского округа(ОБР); ИП «Раритетные механизмы»	ООО «Раритетные механизмы»	ООО «Раритетные механизмы»	принимается за нормативный объем, вывозимый РО	5,33
1262	b506558e-987e-427e-a307-e8bd0b7af6c0	Московская область, Рузский городской округ, п. Дорохово, ул. Школьная,	55 5559844970703 125, 36 3660774230957	Сельское поселение Дороховское	Производство и коммерция	ТБО	Евро 1 1, 1,10	1	Администрация Русского городского округа(ОБР); ИП Житченко В.В.(ВЫВ); РУЗСКИЙ РО ООХ(ВЫВ)	ООО «Рузгоссервис»	ООО «Рузгоссервис»	по факту	1,1
1263	7d0f1e9-b9ef-4a05-9965-4d34fcb205c1	Московская область, Рузский городской округ, п. Дорохово, ул. Московская, д. 52	55 5437316894531 25, 36 3939476013183 594	Сельское поселение Дороховское	Производство и коммерция	ТБО	Евро 1 1, 1,10	1	Администрация Русского городского округа(ОБР); ИП Житченко В.В.(ВЫВ); РУЗСКИЙ РО ООХ(ВЫВ)	ИП Житченко В.В.	ИП Житченко В.В.	принимается за нормативный объем, вывозимый РО	6
1264	55e4e633-76d9-4b71-a124-9098ebaa505	Московская область, Рузский городской округ, п. Дорохово, ул. Школьная,	55 5485343933105 469, 36 3660774230957	Сельское поселение Дороховское	Объекты социальной инфраструктуры, администрация	ТБО	Евро 1 1, 1,10	3,3,3	Администрация Русского городского округа(ОБР); МБОУ «Дороховская средняя школа»	МБОУ «Дороховская средняя школа»	МБОУ «Дороховская средняя школа»	принимается за нормативный объем, вывозимый РО	13,2
1265	7f540084-8a86-42f4-94b6-214ef0b21bc0	Московская область, Рузский городской округ, п. Колобанино, ул. Мейора	55 6719398498535 156, 36 3408782938984	Сельское поселение Колобанинское	Производство и коммерция	ТБО	Евро 1 1, 1,10	1	Администрация Русского городского округа(ОБР); ООО «Тихая Гавань»(ВЫВ), Администрация Русского городского округа(ОБР); ООО «Тихая Гавань»(ВЫВ), Администрация Русского городского округа(ОБР); ООО «Тихая Гавань»(ВЫВ)	ООО «Рузгоссервис»	ООО «Рузгоссервис»	принимается за нормативный объем, вывозимый РО	1,1
1266	acfe8017-4737-43f6-9d0d-7f1f80f6072d	Московская область, Рузский городской округ, п. Колобанино, ул. Мейора	55 6753005981445 312, 36 3428390502929 688	Сельское поселение Колобанинское	Производство и коммерция	ТБО	Евро 1 1, 1,10	1	Администрация Русского городского округа(ОБР); ООО «Тихая Гавань»(ВЫВ), Администрация Русского городского округа(ОБР); ООО «Тихая Гавань»(ВЫВ)	ООО «Тихая Гавань»	ООО «Тихая Гавань»	принимается за нормативный объем, вывозимый РО	1,1
1267	baaa1b66-4542-424e-b5db-19f628e1878c	Московская область, Рузский городской округ, п. Старая Руза, Детский оздоровительный центр	55 6393775939941 406, 36 3362464904785 156	Сельское поселение Старорусское	Производство и коммерция	ТБО	Бункер 8	21,5, 2	Администрация Русского городского округа(ОБР); Администрация Рузского городского округа(ОБР); Администрация Рузского городского округа(ОБР); Росинские железные дороги(ВЫВ); РУЗСКИЙ РО ООХ(ВЫВ);	Росинские железные дороги	Росинские железные дороги	принимается за нормативный объем, вывозимый РО	40,29
1268	f4d45b55-eab4-42a7-ae8e-de5e971b3bbb	Московская область, Рузский городской округ, п. Старотерьево, ЦПП ГИБДД ГУ МВД России по Московской области	55 6752738952636 719, 36 2380867004394 531	Сельское поселение Старорусское	Объекты социальной инфраструктуры, администрация	ТБО	Евро 1 1, 1,10	3,3, 3	Отдел Министерства внутренних дел Российской Федерации по Рузскому городскому округу(ВЫВ); РУЗСКИЙ РО	ЦПП ГИБДД ГУ МВД России по Московской области	ЦПП ГИБДД ГУ МВД России по Московской области	по факту	16,5
1269	e6bcae8-ac44-4243-ac8a-fc25ef1b8290	Московская область, Рузский городской округ, п. Тучково, близи платформы Центральная СНТ Поляна	55 5789413452148 438, 36 4614028930664 062	Тучково	Садовые товарищества	КГМ	Бункер 8	15,7, 1	Администрация Русского городского округа(ОБР); РУЗСКИЙ РО	СНТ Поляна	СНТ Поляна	262 чел	15,7
1270	e6b7459a-8512-4a33-e952-894bda53a07e	Московская область, Рузский городской округ, п. Тучково, м-н Дружный, д. №7	55 6043243408203 125, 36 4931221008300 781	Тучково	МКД	РСО	РСО сегка РО	4,2, 1	Администрация Русского городского округа(ОБР); РУЗСКИЙ РО	Администрация Русского городского округа	п. Тучково, МКД м-н Дружный, д. №7, инт Дружный (д.1-д.9)	принимается за нормативный объем, вывозимый РО	48,16

1271	05b5cafa-3b36-4c65-a51d-6bc5e80b570b	Московская область, Рузский городской округ, п. Тучково, ул. 8 Марта, д.1	55.6035003662109 375; 36.4635086059570 312	Тучково	Объекты социальной инфраструктуры, администрации	ТВО	Евро I I серий РО	1,10	1	Администрация Рузского городского округа(ОБР), РУЗСКИЙ РО №25-(ВЫВ), РУЗСКИЙ РО ООО(ВЫВ)	ГБУЗ МО "МОССМП", ГБУЗ МО "МОССМП", ЗАО «Первый автокобинат сервис»	ГБУЗ МО "МОССМП", ГБУЗ МО "МОССМП", ЗАО «Первый автокобинат сервис»	принимается за нормативный объем, вывозимый РО	0,51
1272	ae9360ff-1f6a-4d99-ad56-700c3e19ad79	Московская область, Рузский городской округ, п. Тучково, ул. Восточная, д.29 ЗАО «Первый автокобинат сервис»	55.5746192932128 906; 36.4963684082031 25	Тучково	Производство и коммерция	ТВО	Евро I I серий РО	1,10	1	ЗАО «Первый автокобинат сервис»(ВЫВ), РУЗСКИЙ РО ООО(ВЫВ)	ЗАО «Первый автокобинат сервис»	ЗАО «Первый автокобинат сервис»	принимается за нормативный объем, вывозимый РО	0,75
1273	00d2f258a-394e-4d90-9e6f-4e090205d9ac	Московская область, Рузский городской округ, п. Тучково, ул. Восточная, д.29 ИП Уханов А. М.	55.5745544433593 75; 36.4948234558105 469	Тучково	Производство и коммерция	ТВО	Евро I I серий РО	1,10	1	ИП Уханов А. М.(ВЫВ), РУЗСКИЙ РО ООО(ВЫВ)	ИП Уханов А. М.	ИП Уханов А. М.	принимается за нормативный объем, вывозимый РО	2
1274	27c1a1ab-336f-4dfb-a247-d8a86d80988	Московская область, Рузский городской округ, п. Тучково, ул. Восточная, д.29 ООО Автопромснаб РУСн	55.5729789733886 719; 36.4956970214843 75	Тучково	Производство и коммерция	ТВО	Евро I I серий РО	1,10	1	ООО Автопромснаб РУС-(ВЫВ), РУЗСКИЙ РО ООО(ВЫВ)	ООО Автопромснаб РУСн	ООО Автопромснаб РУСн	принимается за нормативный объем, вывозимый РО	0,75
1275	d628bbd3-7a63-49cc-a825-ab6f79d4e997	Московская область, Рузский городской округ, п. Тучково, ул. Восточная, д.29 ООО "АДЖЕНС"	55.5738677978515 625; 36.4945335388183 594	Тучково	Производство и коммерция	ТВО	Евро I I серий РО	1,10	1	ООО "АДЖЕНС"(ВЫВ), РУЗСКИЙ РО ООО(ВЫВ)	ООО "АДЖЕНС"	ООО "АДЖЕНС"	принимается за нормативный объем, вывозимый РО	0,75
1276	ef61460a-4764-48fb-a841-93331d7c6a81	Московская область, Рузский городской округ, п. Тучково, ул. Восточная, д.29 ООО "Коста"	55.5742568969726 562; 36.4942817687988 281	Тучково	Производство и коммерция	КТМ	Бункер 8	8,00	1	Администрация Рузского городского округа(ОБР), ООО "Коста"(ВЫВ), РУЗСКИЙ РО ООО(ВЫВ), РУЗСКИЙ РО	ООО "Коста"	ООО "Коста"	принимается за нормативный объем, вывозимый РО	8
1277	8f905f14-a09e-4224-9b54-a786e167e5d	Московская область, Рузский городской округ, п. Тучково, ул. Партизан, д.2.	55.5988807678222 656; 36.4719963073730	Тучково	Производство и коммерция	ТВО	Евро I I серий РО	2,2 2	2,2 2	Администрация Рузского городского округа(ОБР), ИП	ИП Морозова Н. В.,	ИП Морозова Н. В.	принимается за нормативный объем, вывозимый РО	8,27
1278	12237b6-444c-4f22-87ee-ad21375a112b	Московская область, Рузский городской округ, п. Тучково, ул. Советская, д.28А	55.6043014526367 188; 36.4687232971191 406	Тучково	Объекты социальной инфраструктуры, администрации	ТВО	Евро I I серий РО	1,10	1	Отдел Министерства внутренних дел Российской Федерации по Рузскому городскому округу(ВЫВ), РУЗСКИЙ РО	ОМВД	ОМВД	принимается за нормативный объем вывозимый РО	2,2
1279	8c7b5cd0-14c2-4151-a246-dab0f22217de	Московская область, Рузский городской округ, РП Тучково, Восточный, д. 6/1 ООО «ПИ-Продакши»	55.6054878234863 281; 36.4931526184082 031	Тучково	Производство и коммерция	КТМ	Бункер 8	11,30	1	ООО «ПИ-Продакши»(ВЫВ), РУЗСКИЙ РО ООО(ВЫВ), Администрация Рузского городского округа(ОБР), ООО «ПИ-Продакши»(ВЫВ), РУЗСКИЙ РО ООО(ВЫВ).	ООО «ПИ-Продакши»	ООО «ПИ-Продакши»	принимается за нормативный объем вывозимый РО	52
1280	978fabfd-8d47-4df6-b570-b0c22e625c3f	Московская область, Рузский городской округ, с. Никольское, ул. Советская, д.30/1	55.8895759582519 531; 36.4269866943359 375	Сельское поселение Волковское	Производство и коммерция	ТВО	Обычны и 0,75	0,75	1	Администрация Рузского городского округа(ОБР), ООО «Носова»(ВЫВ), РУЗСКИЙ РО ООО(ВЫВ), РУЗСКИЙ РО	ООО «Носова»	ООО «Носова»	принимается за нормативный объем вывозимый РО	3

1281	345e760e-b205-43ff-b619- a9563b610e8e	Московская область, Рузский городской округ, с/п Дороховское, 86 км	55.5362434387207 031, 36.3473014831542	Сельское поселение Дороховское	Производство и коммерция	КГМ	Бункер 8 8,00	1	Администрация Русского городского округа(ОБР), ЗАО	ООО "Хан Кук Инжиниринг"	ЗАО «Арсенал РОСТ»,ООО "СК СтройИнвест",ООО	принимается за нормативный объем вывозимый РО	40,8
1282	345e760e-b205-43ff-b619- a9563b610e8e	Московская область, Рузский городской округ, с/п Дороховское, 86 км	55.5362434387207 031, 36.3473014831542	Сельское поселение Дороховское	Производство и коммерция	ТБО	Евро 1.1 серый РО	2,2,2	Администрация Русского городского округа(ОБР), ООО	ЗАО «Арсенал РОСТ»	ЗАО «Арсенал РОСТ»,ООО "СК СтройИнвест",ООО	принимается за нормативный объем вывозимый РО	39,4
1283	3e560328-9669-4629-8438- 765e77d544a5	Московская область, Рузский городской округ, с/п Дороховское, 86 км	55.5340576171875, 36.3524017333984	Сельское поселение Дороховское	Производство и коммерция	ТБО	Бункер 8 8,00	1	Администрация Русского городского округа(ОБР), ООО	ООО «Кярин Рус»	ООО «Кярин Рус»	принимается за нормативный объем вывозимый РО	16
1284	63171d5-dc0d-4261-815a- 6bb668765d58	Московская область, Рузский городской округ, с/п Дороховское, 86 км	55.5322494506835 938, 36.3511314392089	Сельское поселение Дороховское	Производство и коммерция	ТБО	Бункер 8 8,00	1	Администрация Русского городского округа(ОБР), ООО	ООО "РК Тек"	ООО "РК Тек"	принимается за нормативный объем вывозимый РО	1,6
1285	a9933e5-c0e9-4bfe-a17a- b2851dae7e93	Московская область, Рузский городской округ, с/п Дороховское, 86 км	55.5372085571289 062, 36.3466720581054 688	Сельское поселение Дороховское	Производство и коммерция	ТБО	Бункер 8	1,0,2,1	Администрация Русского городского округа(ОБР),	Общество с ограниченной ответственностью «СЕЙОНГ РУС»	Общество с ограниченной ответственностью «СЕЙОНГ РУС»	принимается за нормативный объем вывозимый РО	32
1286	a3afe14-23b4-45de-932f- 7e884de1b750	Московская область, Рузский городской округ, с/п Дороховское, 86 км	55.5317649841308 594, 36.3531265258789 062	Сельское поселение Дороховское	Производство и коммерция	ТБО	Евро 1.1 серый РО	4,4,4	Администрация Русского городского округа(ОБР), ООО «М-Ф-С»(ВЫВ)	ООО «М-Ф-С»	ООО «М-Ф-С»	принимается за нормативный объем вывозимый РО	19,8
1287	bc20335b-b0da-4ee4-95c8- e0b4d86094707	Московская область, Рузский городской округ, с/п Дороховское, 86 км	55.5340881347656 25, 36.3514518737792 969	Сельское поселение Дороховское	Производство и коммерция	ТБО	Бункер 8 8,00	1	Администрация Русского городского округа(ОБР), РУЗСКИЙ РО ООО(ВЫВ), ООО(ВЫВ)	Филиал АО «ДекЭс Инжиниринг и Констракшн» (Республика Корея)	Филиал АО «ДекЭс Инжиниринг и Констракшн» (Республика Корея)	принимается за нормативный объем вывозимый РО	1,6
1288	767421ab-94a1-47f3-9dcf- 118878f7cbcc	Московская область, Рузский городской округ, с/п Ивановское, абитан д. Фролово	55.7703437805175 781, 36.0373764038085 938	Сельское поселение Ивановское	Производство и коммерция	ТБО	Обычны й 0.75	0,8	Администрация Русского городского округа(ОБР), ООО «Ротана Контракт»(ВЫВ), РУЗСКИЙ РО ООО(ВЫВ)	ООО «Ротана Контракт»	ООО «Ротана Контракт»	принимается за нормативный объем вывозимый РО	6
1289	0f9a8fa-d0d4-407b-8a0b- 73564822578aa	Московская область, Рузский городской район, д. Лядино, общежитие, д.5B	55.7645950317382 812, 35.963134765625	Сельское поселение Ивановское	Производство и коммерция	ТБО	Обычны й 0.75	1,5,2	Администрация Русского городского округа(ОБР), ООО «Лядино»(ВЫВ), РУЗСКИЙ РО ООО(ВЫВ), РУЗСКИЙ РО	ООО «Лядино»	ООО «Лядино»	принимается за нормативный объем вывозимый РО	30
1290	6ac34786-d5c3-464f-a24f- 77ac74843aab	Московская область, Рузский городской округ, п. Дорохово, ул. Школьная, д.2	55.5469207703671 875, 36.36774444458007 812	Сельское поселение Дороховское	Объекты социальной инфраструктуры, администрация	ТБО	Евро 1.1 серый РО	1	Отдел Министерства внутренних дел Российской Федерации по Русскому городскому округу(ВЫВ), РУЗСКИЙ РО	ОМВД	ОМВД	принимается за нормативный объем вывозимый РО	13,2
1291	6c21ff-6873-4860-9a7f- 01e6ad7ed532	Московская область, Рузский район, 84 км Минского шоссе, абитан д. Ховяки СНТ Трансмаш-2	55.5326194763183 594, 36.3913116455078 125	Сельское поселение Дороховское	Садовые товарищества	ТБО	Евро 1.1	3,3,3	Администрация Русского городского округа(ОБР), РУЗСКИЙ РО ООО(ВЫВ), РУЗСКИЙ РО ООО(ОБР), СНТ	СНТ Трансмаш-2	СНТ Трансмаш-2	55 чел.	3,3
1292	b106644e-01ac-49d1-b1d0- e1b375367527	Московская область, Рузский район, г. Руза, Северный микрорайон, д.9A	55.7085609436035 156, 36.1953620910644 531	Руза	Объекты социальной инфраструктуры, администрация	ТБО	Евро 1.1 серый РО	2,2,2	МБДОУ "Детский сад №5"(ВЫВ), РУЗСКИЙ РО ООО(ВЫВ)	МБДОУ "Детский сад № 5"	МБДОУ "Детский сад № 5"	принимается за нормативный объем, вывозимый РО	6,66

1293	с2835а8в-2d88-4d86-8d0f-4d9d10c2e821	Московская область, Рузский район, г. Руза, ул. Волоколамское ш., д. 15/031	55 7084274291992188, 36 1802864074707031	Руза	Производство и коммерция	ТВО	Евро 0 8	5,6 7	Администрация Русского городского округа(ОБР), ООО «Русский хлебозавод(ВЫВ), РУЗСКИЙ РО ООО(ВЫВ).	ООО «Русский хлебозавод»	ООО «Русский хлебозавод»	принимается за нормативный объем вывозимый РО	51,2
1294	6a5cb979-3087-4есd-8848-7617a8762395	Московская область, Рузский район, г. Руза, ул. Волоколамское ш., д. 17, ООО «Завод металлоизделий», ООО «Юнис»	55 7106742838886719, 36 1775016784667969	Руза	Производство и коммерция	КГМ ТВО	Бункер 8 Евро 1 1	9,1 1	Администрация Русского городского округа(ОБР), Администрация Русского городского округа(ОБР), РУЗСКИЙ РО ООО(ОБР).	ООО «Завод металлоизделий», ООО «Юнис»	ООО «Завод металлоизделий», ООО «Юнис»	принимается за нормативный объем вывозимый РО	8
1295	2d5b274с-3666-4566-af83-644d0e2b3258	Московская область, Рузский район, г. Руза, ул. Волоколамское ш., д. 17, ООО «Рузагропромснаб», ООО «Содружество»	55 7097740173139844, 36 1753883361816406	Руза	Производство и коммерция	ТВО	Бункер 8	8,00	Администрация Русского городского округа(ОБР), ООО «Рузагропромснаб(ВЫВ), ООО «Содружество(ВЫВ), РУЗСКИЙ РО	ООО «Рузагропромснаб»	ООО «Рузагропромснаб»	принимается за нормативный объем вывозимый РО	0,75
1296	751686d3-0a93-4b14-994e-444d0e2b3258	Московская область, Рузский район, г. Руза, ул. Волоколамское ш., д. 8	55 7093048095703125, 36 1825370788574219	Руза	Производство и коммерция	ТВО	Евро 0 8	0,80	Администрация Русского городского округа(ОБР), ИП Фадеева Е.В. (ВЫВ), ИП Фадеев Александр Анатольевич(ВЫВ), РУЗСКИЙ РО	ИП Фадеев Александр Анатольевич/ИП Фадеева Е.В.	ИП Фадеев Александр Анатольевич/ИП Фадеева Е.В.	принимается за нормативный объем вывозимый РО	3,2
1297	42d747d7-9526-46d4-8376-707e10295982	Московская область, Рузский район, г. Руза, ул. Говорова, д. 17	55 7095985412597636, 36 1761016845703125	Руза	Производство и коммерция	ТВО	Евро 1 1 серый РО	2,2 2	Администрация Русского городского округа(ОБР), АО «Жилсервис(ВЫВ),	АО «Жилсервис»	АО «Жилсервис»	принимается за нормативный объем вывозимый РО	1,1
1298	99d57462-011b-4f37-882e-84b67751e3e93	Московская область, Рузский район, г. Руза, ул. Говорова, д. 1А	55 7117385864257812, 36 1766586303710938	Руза	Производство и коммерция	ТВО	Евро 1 1	1,10	Администрация Русского городского округа(ОБР), АО «Жилсервис(ВЫВ), ИП Быкова С.А. (ВЫВ), ИП Быков С.А. (ОБР), РУЗСКИЙ РО	АО «Жилсервис»	АО «Жилсервис»	по факту	1,1
1299	42949f68-06d5-4089-bf8d-499695ce9fd6	Московская область, Рузский район, г. Руза, ул. Красная, д. 59/1	55 6932449340820312, 36 2123031616210938	Руза	Производство и коммерция	ТВО	Евро 1 1 серый РО	1,10	ООО «УК Сети(ВЫВ), ООО «УК Сети(ОБР), РУЗСКИЙ РО ООО(ВЫВ), РУЗСКИЙ РО ООО(ОБР)	ООО «УК Сети»	ООО «УК Сети»	принимается за нормативный объем вывозимый РО	9
1300	сe330bea-9a69-45bc-494c-eb2800b1ab3c	Московская область, Рузский район, г. Руза, ул. Красная, д. 8	55 6972618103027344, 36 1936607360839844	Руза	Производство и коммерция	ТВО	Обычные	3,75 5	ООО «АСВ(ВЫВ), РУЗСКИЙ РО ООО(ВЫВ), МАОУ «Гимназия №1 г. Руза»	ООО «АСВ»	ООО «АСВ»	принимается за нормативный объем вывозимый РО	16
1301	ab833e6d-1e2d-4b6e-80f4-c52d0186c2b3	Московская область, Рузский район, г. Руза, ул. Минеральный, д. 19	55 705718994140625, 36 2011222839355469	Руза	Производство и коммерция	ТВО	Евро 1 1 серый РО	3,3 3	МАОУ «Гимназия №1 г. Руза»	МАОУ «Гимназия №1 г. Руза»	МАОУ «Гимназия №1 г. Руза»	по факту	9,9
1302	87c5206-d5f7-4976-8f7-d878e2f6d20d	Московская область, Рузский район, г. Руза, ул. Минеральный, д. 4	55 706008911328125, 36 2046012878417969	Руза	Производство и коммерция	ТВО	Евро 1 1 серый РО	2,2 2	Администрация Русского городского округа(ОБР), АО «Жилсервис(ВЫВ), РУЗСКИЙ РО ООО(ВЫВ), РУЗСКИЙ РО	АО «Жилсервис»	АО «Жилсервис»	принимается за нормативный объем вывозимый РО	1,1

1303	b169cdd8-baee-40b5-bb0e-e7ed110f914	Московская область, Рузский район, г. Руза, ул. Новая, д.6	55 701 808294433 594, 36 201 763 1530761 719	Руза	Объекты социальной инфраструктуры, администрация	ТВО	Евро 1 I серый РО	1,85 I	МБДОУ «Детский сад №1 ж(В)В), РУЗСКИЙ РО ООХ(В)В) Администрация Русского городского округа(ОБР).	МБДОУ «Детский сад №1»	МБДОУ «Детский сад №1»	МБДОУ «Детский сад №1»	принимается за нормативный объем, вывозимый РО	8,8
1304	7b231e40-c6a6-4d74-8ee9-6f0ef440c07	Московская область, Рузский район, г. Руза, ул. Профессиональная, д.21	55 701 1985778808 594, 36 205 9020996093	Руза	Производство и коммерция	ТВО	Евро 1 I серый РО	2,2 2	Администрация Русского городского округа(ОБР), ИП	МАДОУ "Детский сад № 40 Центр развития ребенка" (В)В), ИП	МАДОУ "Детский сад № 40 Центр развития ребенка" (В)В), ИП	МАДОУ "Детский сад № 40 Центр развития ребенка" (В)В), ИП	принимается за нормативный объем, вывозимый РО	36,3
1305	74ee42f0ef-4a66-b234-9fabcb0d0e3	Московская область, Рузский район, г. Руза, ул. Профессиональная, д.21	55 7083778381347 656, 55 70201110839984 375, 36 1924896240234 375	Руза	Производство и коммерция	ТВО	Евро 1 I 1,10	1	Администрация Русского городского округа(ОБР), ИП	МАДОУ "Детский сад № 40 Центр развития ребенка" (В)В), ИП	МАДОУ "Детский сад № 40 Центр развития ребенка" (В)В), ИП	МАДОУ "Детский сад № 40 Центр развития ребенка" (В)В), ИП	принимается за нормативный объем, вывозимый РО	1,1
1306	d1406230-f6bd-4a06-8442-726bbe1e870d	Московская область, Рузский район, г. Руза, ул. Социалистическая, д.23	55 7034660933593 75, 36 2042274475097	Руза	Объекты социальной инфраструктуры, администрация	ТВО	Обычны й 0,75	1	Администрация Русского городского округа(ОБР), ИП	МБУДО «РУЗСКАЯ ДЕТСКАЯ ШКОЛА ИСКУССТВ»	МБУДО «РУЗСКАЯ ДЕТСКАЯ ШКОЛА ИСКУССТВ»	МБУДО «РУЗСКАЯ ДЕТСКАЯ ШКОЛА ИСКУССТВ»	принимается за нормативный объем, вывозимый РО	0,75
1307	b0975c04-3386-400c-8e33-6b50e9182beb	Московская область, Рузский район, г. Руза, ул. Социалистическая, д.61	55 7034660933593 75, 36 2042274475097	Руза	Производство и коммерция	ТВО	Евро 0,12	1	Администрация Русского городского округа(ОБР), ИП	ИП Горичева Светлана Николаевна	ИП Горичева Светлана Николаевна	ИП Горичева Светлана Николаевна	принимается за нормативный объем, вывозимый РО	0,24
1308	f63745b7-6e8e-4823-86be-35a8179a0134	Московская область, Рузский район, г. Руза, ул. Социалистическая, д.74Б	55 7057380676269 531, 36 2089157104492	Руза	Производство и коммерция	ТВО	Обычны й 0,75	1,5 2	Администрация Русского городского округа(ОБР), ООО	ООО «Эпигон»	ООО «Эпигон»	ООО «Эпигон»	принимается за нормативный объем, вывозимый РО	3
1309	d74df73f-0f6a-45a2-a4e2-68819c979c03	Московская область, Рузский район, г. Руза, ул. Ульяновская, д.22	55 7013969421386 719, 36 1980171203613 281	Руза	Объекты социальной инфраструктуры, администрация	ТВО	Евро 1 I серый РО	2,2 2	МБОУ «Средняя общеобразовательная школа № 2 г. Рузы» (В)В), ИП	МБОУ «Средняя общеобразовательная школа № 2 г. Рузы»	МБОУ «Средняя общеобразовательная школа № 2 г. Рузы»	МБОУ «Средняя общеобразовательная школа № 2 г. Рузы»	принимается за нормативный объем, вывозимый РО	8,8
1310	6603389e-490b-491b-a53e-e34a4224a42	Московская область, Рузский район, г. Руза, ул. Урицкого, д.	55 7071914672851 562, 36 1892967224121 094	Руза	Производство и коммерция	ТВО	Бункер 8 8,00	1	Администрация Русского городского округа(ОБР), ООО «Монолит» (В)В), РУЗСКИЙ РО ООХ(В)В), РУЗСКИЙ РО	ООО «Монолит»	ООО «Монолит»	ООО «Монолит»	принимается за нормативный объем вывозимый РО	96
1311	e4862b56-96d3-43f1-a645-e40f38140197	Московская область, Рузский район, г. Руза, ул. Урицкого, д.24	55 7074623107910 156, 36 188411726464 844	Руза	МКД	КСО	КСО сетка РО	4,2 I	МБУ «УК РГО(ОБР), ООО «РеАл-Сервис» УК(ОБР), РУЗСКИЙ РО	Администрация Русского городского округа	Администрация Русского городского округа	Администрация Русского городского округа	принимается за нормативный объем, вывозимый РО	75,41
1312	85a27029-51ae-46b2-9d9f-0849e3d35d0f	Московская область, Рузский район, г. Руза, ул. Федеративная, д.39	55 7086105346679 688, 36 2012863159179 688	Руза	Производство и коммерция	ТВО	Евро 0,12	1	Администрация Русского городского округа(ОБР), ИП	ИП Горичева Светлана Николаевна	ИП Горичева Светлана Николаевна	ИП Горичева Светлана Николаевна	принимается за нормативный объем, вывозимый РО	0,24
1313	56f883ae-4399-4ef4-a76f-7ee0b4302667	Московская область, Рузский район, г. Руза, ул. Федеративная, д.40	55 7096557617187 5, 36 1996421813964 844	Руза	Производство и коммерция	ТВО	Бункер 8 8,00	1	Администрация Русского городского округа(ОБР), ООО «Центральное» (В)В), РУЗСКИЙ РО ООХ(В)В), РУЗСКИЙ РО	ООО «Центральное»	ООО «Центральное»	ООО «Центральное»	принимается за нормативный объем вывозимый РО	32
1314	96c2785c-e736-4424-b8a7-1c5a75b5b04	Московская область, Рузский район, г. Руза, ул. Филимоняково, д.21а	55 70151197539 062, 36 2117233276367	Руза	Производство и коммерция	ТВО	Евро 1 I	2,6 I	Администрация Русского городского округа(ОБР), ИП	ИП МАЛОВ АЛЕКСАНДР НИКОЛАЕВИЧ	ИП МАЛОВ АЛЕКСАНДР НИКОЛАЕВИЧ	ИП МАЛОВ АЛЕКСАНДР НИКОЛАЕВИЧ	принимается за нормативный объем, вывозимый РО	10

			188			ТБО	Обычн й 0,75		2	Администрация Рузского городского округа(ОБР), ИП Малов Р А (ВЫВ), РУЗСКИЙ РО ООО(ВЫВ), РУЗСКИЙ РО		Малов Р.А.		
1315	3d1bc7c1-28a8-4c6e-a9df-8cdef4e35fe9	Московская область, Рузский район, д. Алексино	55 5578994750976 562; 36 3162994384765 625	Сельское поселение Дороховское	Производство и коммерция	ТБО	Обычн й 0,75	0,75	1	Администрация Рузского городского округа(ОБР), ИП Осипов Р А (ВЫВ), ИП Осипов Р А (ОБР); РУЗСКИЙ РО ООО(ВЫВ).	ИП Осипов Р.А.	ИП Осипов Р.А	14,33м2	1,29
1316	a336a9d3-a151-40d4-9380-aa70964738c1	Московская область, Рузский район, д. Апальщино	55 6907119750976 562, 36 5081901550292 969	Сельское поселение Колобакинск ое	Садовые товарищества	ТБО	Евро 1.1 серый РО		2,2	Администрация Рузского городского округа(ОБР); РУЗСКИЙ РО ООО(ВЫВ), РУЗСКИЙ РО ООО(ОБР), СПК	СПК «Апальщино- ГУМ»	СПК «Апальщино- ГУМ»	37 чел.	2,2
1317	3066fd22-5d9d-4df2-a2a3-c2033792f330	Московская область, Рузский район, д. Апальщино, д.201	55 6854667663574 219; 36 5191040039062 5	Сельское поселение Колобакинск ое	Производство и коммерция	ТБО	Евро 1.1 серый РО	1,10	1	Администрация Рузского городского округа(ОБР); ООО "Сезоны"(ВЫВ), ООО "ТИСС – РУЗА"(ВЫВ); ООО	ООО "ТИСС – РУЗА"	ООО "ТИСС - РУЗА"	принимается за нормативный объем, вывозимый РО	2
1318	c078ec99-9425-44eb-9d8e-100d5e361666	Московская область, Рузский район, д. Воробьево, д.20	55 6640815734863 281, 36 2702713012695 312	Сельское поселение Старорузское	Объекты социальной инфраструктуры, администрации	ТБО	Евро 1.1 серый РО	1,10	1	МБДОУ «Детский сад №9 общеразвивающего вида»(ВЫВ), РУЗСКИЙ РО ООО(ВЫВ)	МБДОУ «Детский сад №9 общеразвивающего вида»	МБДОУ «Детский сад №9 общеразвивающего вида»	принимается за нормативный объем вывозимый РО	3
1319	d70a515a-b554-4e35-a1dd-e599bb49c26b	Московская область, Рузский район, д. Заовражье	55 6737823486328 125; 36 5078887939453 125	Сельское поселение Колобакинск ое	Производство и коммерция	ТБО	Евро 1.1 серый РО		2,2	Администрация Рузского городского округа(ОБР), ООО «Атлант»(ВЫВ).	ООО «Атлант»	ООО «Атлант»	принимается за нормативный объем вывозимый РО	2
1320	65498fb1-7467-4f7e-8dce-а6a23feced29	Московская область, Рузский район, д. Игнатьево	55 6206016540527 344.	Сельское поселение	Садовые товарищества	ТБО	Евро 1.1 серый		3,3	Администрация Рузского городского Администрация Рузского городского округа(ОБР), ООО "Орешкинский ЗБИ"	СПК «САДОВОД- ИГНАТЬЕВО»	СПК «САДОВОД- ИГНАТЬЕВО»	55 чел.	3,3
1321	aa9ffc06-d327-447a-9686-4cb222266540	Московская область, Рузский район, д. Лызлово, д.300	55 6810035705566 406; 36 4677886962890 625	Сельское поселение Колобакинск ое	Производство и коммерция	ТБО	Евро 1.1 серый РО	1,10	1	Администрация Рузского городского округа(ОБР), ООО "Орешкинский ЗБИ"	ООО "Орешкинский ЗБИ"	ООО "Орешкинский ЗБИ"	принимается за нормативный объем вывозимый РО	5
1322	f59fbe10-4d3c-4e44-aadb-bec43fea6ab7	Московская область, Рузский район, д. Лызлово, территория Промзона "ОКНСМ" д.301	55 6811218261718 75; 36 4678688049316 406	Сельское поселение Колобакинск ое	Производство и коммерция	ТБО	Евро 1.1 серый РО		5,5	Администрация Рузского городского округа(ОБР), ООО "ОКНСМ"(ВЫВ)	ООО "ОКНСМ"	ООО "ОКНСМ"	принимается за нормативный объем вывозимый РО	22
1323	677abbaf-d0d3-4779-8151-23883a8f0f94	Московская область, Рузский район, д. Нестерово, д.100	55 6326904296875, 36 3304710388183 594	Сельское поселение Старорузское	Объекты социальной инфраструктуры, администрации	ТБО	Евро 1.1 серый РО	1,10	1	МБОУ «Нестеровский лицей»(ВЫВ), РУЗСКИЙ РО ООО(ВЫВ)	МБДОУ «Детский сад №4 общеразвивающего вида»	МБДОУ «Детский сад №4 общеразвивающего вида»	принимается за нормативный объем вывозимый РО	4
1324	5e8c667d-5e8a-4a4e-8289-e30dac40b1b4	Московская область, Рузский район, д. Нестерово, д.119	55 6266288757324 219, 36 3421630859375	Сельское поселение Старорузское	МКД	РСО	РСО сетка РО		4,2	Администрация Рузского городского округа(ОБР); ООО УК "Колобакино"	Администрация Рузского городского округа	ИП Горшкова Е.А./ИП Жаринова Лидия Викторовна/ИП Павлова А.С./ИП Пустовалова Е.А./МБДОУ "Детский	принимается за нормативный объем, вывозимый РО	37,26
1325	b72d57d0-b3c8-4f03-b66c-ffed92106bb1	Московская область, Рузский район, д. Нововолково, д.16	55 7713661193847 656; 36 2697105407714 844	Сельское поселение Волковское	Объекты социальной инфраструктуры, администрации	ТБО	Обычн й 0,75	0,75	1	Администрация Рузского городского округа(ОБР), МБДОУ «Детский сад №4 общеразвивающего вида»(ВЫВ), РУЗСКИЙ РО	МБДОУ «Детский сад №4 общеразвивающего вида»	МБДОУ «Детский сад №4 общеразвивающего вида»	принимается за нормативный объем вывозимый РО	4

1326	8d53d87f-8d59-4ee1-a976-03f4e748034e	Московская область, Рузский район, д. Новополяково, плановый Парус	55.7996177673339 844; 36.2979393005371 094	Сельское поселение Волковское	Производство и коммерция	ТВО	Евро 11 серия РО	4,4 4	Администрация Русского городского округа(ОБР), ООО «Медиа-Парк»(ВЫВ), РУЗСКИЙ РО ООО(ВЫВ), РУЗСКИЙ РО	ООО «Медиа-Парк»	ООО «Медиа-Парк»	принимается за нормативный объем вывозимый РО	61,6
1327	7140096-d209-417a-8b9b-b11b6639ab6c	Московская область, Рузский район, д. Новополяково	55.9435653686523 438; 36.3672561645507 812	Сельское поселение Волковское	Садовые товарищества	ТВО	Обычны й 0 75	1,5 2	Администрация Русского городского округа(ОБР), РУЗСКИЙ РО	СНТ «Горки»	СНТ «Горки»	100 чел.	6
1328	510e504b-80f3-415e-b367-21e63b66d610	Московская область, Рузский район, д. Орешки	55.6966323852539 062; 36.4155349731445 312	Сельское поселение Колобовское	Производство и коммерция	ТВО	Обычны й 0 75	1,5 2	Администрация Русского городского округа(ОБР), АО «Объем»(ВЫВ), РУЗСКИЙ РО ООО(ВЫВ), РУЗСКИЙ РО	АО «Объем»	АО «Объем»	принимается за нормативный объем вывозимый РО	6
1329	d1e36825-e6b2-42b0-bd72-9e52805c955f	Московская область, Рузский район, д. Орешки, д.89	55.7241783142089 844; 36.3545570373535 156	Сельское поселение Колобовское	Объекты социальной инфраструктуры, администрации	ТВО	Обычны й 0 75	1	Администрация Русского городского округа(ОБР), МЕДОУ «Детский сад № 31*(ВЫВ), РУЗСКИЙ РО ООО(ВЫВ), РУЗСКИЙ РО	МЕДОУ "Детский сад № 31"	МЕДОУ "Детский сад № 31"	принимается за нормативный объем вывозимый РО	3,2
1330	603c6e2-195b-440d-a6c2-08b64b6e64e	Московская область, Рузский район, д. Орешки, д.90	55.7224082946777 344; 36.3542785644531 25	Сельское поселение Колобовское	Объекты социальной инфраструктуры, администрации	ТВО	Обычны й 0 75	1	МБОУ «ОРЕШКОВСКАЯ СРЕДНЯЯ ОБЩЕОБРАЗОВАТЕЛЬНАЯ ШКОЛА»(ВЫВ), РУЗСКИЙ РО	МБОУ «ОРЕШКОВСКАЯ СРЕДНЯЯ ОБЩЕОБРАЗОВАТЕЛЬНАЯ ШКОЛА»	МБОУ «ОРЕШКОВСКАЯ СРЕДНЯЯ ОБЩЕОБРАЗОВАТЕЛЬНАЯ ШКОЛА»	принимается за нормативный объем вывозимый РО	18
1331	809e0b4-f684-4881-b4b6-e0876160e63	Московская область, Рузский район, д. Старополяково, д.195	55.6187171936035 156; 36.2637863159179 688	Сельское поселение Дороховское	Объекты социальной инфраструктуры, администрации	ТВО	Евро 11 серия РО	1,10	МБОУ «Кожинская средняя общеобразовательная школа»(ВЫВ), РУЗСКИЙ РО ООО(ВЫВ)	МБОУ "Кожинская средняя общеобразовательная школа"	МБОУ "Кожинская средняя общеобразовательная школа"	принимается за нормативный объем вывозимый РО	6
1332	267a839-a68a-471d-b449-0b9fbc37a62a	Московская область, Рузский район, д. Шилово	55.9654731750488 281;	Сельское поселение Дороховское	Садовые товарищества	ТВО	Обычны й 0 75	3,75 5	Администрация Русского городского округа(ОБР), РУЗСКИЙ РО	СНТ «Шилово-2»	СНТ «Шилово-2»	40 чел.	2,41
1333	347b135-b929-4383-a1a9-d7f3141d6e06	Московская область, Рузский район, п. Дорохово, ЛесАртРезорт	55.5245056152343 75; 36.3550834655761 719	Сельское поселение Дороховское	Производство и коммерция	КГМ	Бункер 8	24 3	Администрация Русского городского округа(ОБР), ООО «Прометей-Сити»(ВЫВ), РУЗСКИЙ РО ООО(ВЫВ)	ООО «Прометей-Сити»	ООО «Прометей-Сити»	принимается за нормативный объем вывозимый РО	203,25
1334	43e38061-4f95-4a66-836c-0f16e427b874	Московская область, Рузский район, п. Дорохово, ул. Виленье, д.14	55.55570222094726 562; 36.3717575073242 188	Сельское поселение Дороховское	МКД	РСО	РСО сетка РО	4,2 1	Администрация Русского городского округа(ОБР), Администрация Русского городского округа(ОБР), Администрация Русского городского округа(ОБР),	МКД ТСЖ "Виленье 14", ИП Алаева И.К., ИП Грищенко В.Ф., ИП Топова А.С.,	МКД ТСЖ "Виленье 14", ИП Алаева И.К., ИП Грищенко В.Ф., ИП Топова А.С.,	принимается за нормативный объем вывозимый РО	40
1335	ac1d160f-e602-4128-8a7e-783316f41b68	Московская область, Рузский район, п. Дорохово, ул. Комсомольская, 1а	55.5562782287597 656; 36.38330078125	Сельское поселение Дороховское	Производство и коммерция	ТВО	Евро 11 серия РО	1,10	Администрация Русского городского округа(ОБР), ИП	ИП Субочев А. В.	ИП Субочев А. В.	11,11 м2	1
1336	889e8f5-1423-406c-8efb-23e21af50708	Московская область, Рузский район, п. Дорохово, ул. Московская, д.8, ИП Газжен, ОАО "ДОМЗ"	55.5419998168945 312; 36.3772163391113 281	Сельское поселение Дороховское	Производство и коммерция	ТВО	Бункер 8	9,1 1	Администрация Русского городского округа(ОБР), Администрация Русского городского округа(ОБР),	ОАО "ДОМЗ"	ИП Газжен Мурат Валентинович "ДОМЗ"	принимается за нормативный объем вывозимый РО	16
1337	5a06a51b-a672-47a9-a7b1-1da170bb5eb	Московская область, Рузский район, п. Дорохово, д.594	55.5409202575683 594; 36.3730462639643 594	Сельское поселение Дороховское	Производство и коммерция	ТВО	Бункер 8	9,1 1	Администрация Русского городского округа(ОБР),	ООО «Дороховский оптический механический завод»	ООО «Дороховский оптический механический завод»	0,89 м2	0,08

		ул. Московская, д.о. ООО «Дороховский опытный механический завод»	55 5405654907226 875	Дороховское		ТБО	Евро 1.1 серый РО		1	Администрация Рузского городского округа(ОБР), ООО «Полосинский завод»	ООО «Маркопул	ООО «Маркопул	29,56 м2	2,66
1338	e4f5b37f-7d6a-4698-89b9-00477614a0af	Московская область, Рузский район, п. Дорохово, ул. Московская, д.8, ООО «Оконная Мануфактура»	55 5412559509277 344; 36 3759231567382 812	Сельское поселение Дороховское	Производство и коммерция	ТБО	Бункер 8	8,00	1	Администрация Рузского городского округа(ОБР), ООО «Оконная Мануфактура»	ООО «Оконная Мануфактура»	ООО «Оконная Мануфактура»	принимается за нормативный объем вывозимый РО	32
1340	45178707-a2de-489a-ac3d-67a62b211417	Московская область, Рузский район, п. Дорохово, ул. Московская, д.8, ООО «Оконная Мануфактура»	55 5418586730957 031; 36 3770637512207 031	Сельское поселение Дороховское	Производство и коммерция	ТБО	Евро 1.1 серый РО	1,10	1	Администрация Рузского городского округа(ОБР), ООО «Согласие»	ООО «Согласие»	ООО «Согласие»	0,88 м2	0,08
1341	ae33218b-b256-44aa-81ad-80efdb5f9ab1	Московская область, Рузский район, п. Дорохово, ул. Московская, д.8, ООО «Оконная Мануфактура»	55 5409393310546 875;	Сельское поселение Дороховское	Производство и коммерция	ТБО	Евро 1.1 серый РО	1,10	1	Администрация Рузского городского округа(ОБР), ООО «Согласие»	ООО «Согласие»	ООО «Согласие»	0,38 м2	0,08
1342	e44aa6e2-9ab3-497d-b221-d90d2607439a	Московская область, Рузский район, п. Дорохово, ул. Невкипелого, д.12 пом 11-12	55 5472068786621 094; 36 3740043640136 719	Сельское поселение Дороховское	Производство и коммерция	ТБО	Евро 1.1 серый РО	1,10	1	Администрация Рузского городского округа(ОБР), ИП Миронова О. А.(ВЫВ), РУЗСКИЙ РО ООО(ВЫВ), РУЗСКИЙ РО	ИП Миронова О. А.	ИП Миронова О. А.	принимается за нормативный объем, вывозимый РО	0,75
1343	5a0ae31e-40eb-4c55-b930-a5f4ad3a2b11	Московская область, Рузский район, п. Дорохово, ул. Невкипелого, д.14	55 5472946166992 188; 36 3753318786621 094	Сельское поселение Дороховское	Производство и коммерция	ТБО	Евро 1.1 серый РО	3,3	3	Администрация Рузского городского округа(ОБР), ООО «Виктория»(ВЫВ), РУЗСКИЙ РО ООО(ВЫВ), РУЗСКИЙ РО	ООО «Виктория»	ООО «Виктория»	принимается за нормативный объем вывозимый РО	11
1344	41801a8b-9f2a-4204-b045-8276695829bb	Московская область, Рузский район, п. Дорохово, ул. Невкипелого, д.49-1	55 5477142333984 375; 36 3725204467773 438	Сельское поселение Дороховское	Производство и коммерция	ТБО	Евро 0.12	0,24	2	Администрация Рузского городского округа(ОБР), ИП Каминская Наталья Леонидовна(ВЫВ), РУЗСКИЙ РО ООО(ВЫВ), РУЗСКИЙ РО	ИП Каминская Наталья Леонидовна	ИП Каминская Наталья Леонидовна	принимается за нормативный объем, вывозимый РО	0,24
1345	ecdff1e4-6614-4a90-b2d3-c7d728d95bc1	Московская область, Рузский район, п. Дорохово, ул. Пионерская, д.14	55 5638160705566 406; 36 3818778991699 219	Сельское поселение Дороховское	Производство и коммерция	ТБО	Евро 1.1 серый РО	2,2	2	Администрация Рузского городского округа(ОБР), ПАО «МОЭСК»(ВЫВ), РУЗСКИЙ РО ООО(ВЫВ), РУЗСКИЙ РО	ПАО «МОЭСК»	ПАО «МОЭСК»	принимается за нормативный объем, вывозимый РО	2,2
1346	1c191f72-ac22-4601-9d9a-f858211dfc0e	Московская область, Рузский район, п. Дорохово, ул. Стеклозаводская, д.1, ИП Щербаков В.В.	55 5536346435546 875; 36 3613357543945 312	Сельское поселение Дороховское	Производство и коммерция	КГМ	Бункер 8	8,00	1	Администрация Рузского городского округа(ОБР), ИП Щербаков В.В.(ВЫВ), РУЗСКИЙ РО ООО(ВЫВ), РУЗСКИЙ РО	ИП Щербаков В.В.	ИП Щербаков В.В.	принимается за нормативный объем, вывозимый РО	8
1347	a0f3ee67-34fc-4482-a7e9-771a696e6078	Московская область, Рузский район, п. Дорохово, ул. Стеклозаводская, д.1, ООО «Инсталл Профи»	55 5520706176757 812; 36 3574714660644 531	Сельское поселение Дороховское	Производство и коммерция	КГМ	Бункер 32	33,1	1	Администрация Рузского городского округа(ОБР), ООО «Инсталл Профи»(ВЫВ), РУЗСКИЙ РО ООО(ВЫВ), РУЗСКИЙ РО	ООО «Инсталл Профи»	ООО «Инсталл Профи»	принимается за нормативный объем вывозимый РО	1,1
						ТБО	Евро 1.1 серый РО		1	Администрация Рузского городского округа(ОБР), ИП Фролова А.В.(ОБР), ООО «Инсталл Профи»(ВЫВ), РУЗСКИЙ РО				

1348	dd6bd2ae-f0eb-4e63-9b7f-bc8d2aebef7	Московская область, Рузский район, п. Дорохово, ул. Стеклозаводская, д.21	55 5587158203125; 36 3651962280273 438	Сельское поселение Дороховское	Объекты социальной инфраструктуры, администрации	ТБО	Евро 1 I серый РО	1,10	1	МБДОУ «Детский сад № 26 общеразвивающего вида»(ВЫВ); РУЗСКИЙ РО ООО(ВЫВ)	МБДОУ «Детский сад № 26 общеразвивающего вида»	МБДОУ «Детский сад № 26 общеразвивающего вида»	принимается за нормативный объем вывозимый РО	13,2
1349	53922373-583f-4729-8321-e29df7635f1e	Московская область, Рузский район, п. Дорохово, ул. Школьная, д.12в	55 5486335754394 531; 36 3661537170410 156	Сельское поселение Дороховское	Объекты социальной инфраструктуры, администрации	ТБО	Евро 1 I серый РО	2,2	2	ГАПОУ МО «Московский Губернский колледж искусств»(ВЫВ); РУЗСКИЙ РО ООО(ВЫВ)	ГАПОУ МО «Московский Губернский колледж искусств»	ГАПОУ МО «Московский Губернский колледж искусств»	принимается за нормативный объем, вывозимый РО	4
1350	e7acd2bde-1d47-482f-b447-998fd28c0f15	Московская область, Рузский район, п. Ивановское, д. Лихачево, ул. Центральная, д.16	55 7686424255371 094; 36 0722427368164 062	Сельское поселение Ивановское	Производство и коммерция	КГМ	Бункер 8	8,00	1	Администрация Рузского городского округа(ОБР), ООО УК «Рузские просторы»(ВЫВ); РУЗСКИЙ РО ООО(ВЫВ);	ООО УК «Рузские просторы»	ООО УК «Рузские просторы»	принимается за нормативный объем, вывозимый РО	7,1
1351	40b5e03b-444c-4bf6-92a5-81d7aa24b407	Московская область, Рузский район, п. Ивановское, п. Гидроузел, д.37, пом.1	55 7607955932617 188; 36 1418800354003 906	Сельское поселение Ивановское	Производство и коммерция	ТБО	Евро 1 I	1,10	1	Администрация Рузского городского округа(ОБР), ООО «СТЕЛЛА»(ВЫВ); РУЗСКИЙ РО ООО(ВЫВ); РУЗСКИЙ РО	ООО «СТЕЛЛА»	ООО «СТЕЛЛА»	принимается за нормативный объем вывозимый РО	1,1
1352	11e14b19-c1de-4e20-a770-fb3e07ca2dbb	Московская область, Рузский район, п. Кожино	55 6171455383300 781, 36 2488479614257 812	Сельское поселение Дороховское	Объекты социальной инфраструктуры, администрации	ТБО	Евро 1 I серый РО	1,10	1	МБДОУ «Детский сад № 26 общеразвивающего вида»(ВЫВ); РУЗСКИЙ РО ООО(ВЫВ)	МБДОУ «Детский сад № 26 общеразвивающего вида»	МБДОУ «Детский сад № 26 общеразвивающего вида»	принимается за нормативный объем вывозимый РО	13,2
1353	1a57313b-9302-495d-9847-a2ac2d439ac2	Московская область, Рузский район, п. Нестерово, д. 43/1	55 6271400451660 156; 36 3283386230468 75	Сельское поселение Старорузское	Производство и коммерция	ТБО	Евро 1 I серый РО	1,10	1	Администрация Рузского городского округа(ОБР), АО «Жилсервис»(ВЫВ); РУЗСКИЙ РО ООО(ВЫВ); РУЗСКИЙ РО	АО"Жилсервис"	АО"Жилсервис"	по факту	1,1
1354	aba41e1b-5bd8-4072-a416-f99b80b2620f	Московская область, Рузский район, п. Палашкино	55 7754592895507 812, 36 0782890319824 219	Сельское поселение Ивановское	Объекты социальной инфраструктуры, администрации	КГМ	Бункер 8	30	1	РУЗСКИЙ РО ООО(ВЫВ), «Центр	«Центр восстановительной терапии им. М.А. Лиходея»	«Центр восстановительной терапии им. М.А. Лиходея»	принимается за нормативный объем, вывозимый РО	50
1355	f21f02de-6d6c-4cd1-a09c-f53e9e290d68	Московская область, Рузский район, п. Старотерьево, МОФ МосУ МВД России имени В.Я. Кикотя	55 6729660034179 688, 36 2586059570312 5	Сельское поселение Старорузское	Объекты социальной инфраструктуры, администрации	ТБО	Евро 1 I	9,65	4	Администрация Рузского городского округа(ОБР); РУЗСКИЙ РО	МОФ МосУ МВД России имени В.Я. Кикотя	МОФ МосУ МВД России имени В.Я. Кикотя	принимается за нормативный объем, вывозимый РО	67,66
						ТБО	Обычный 0.75	7	Администрация Рузского городского округа(ОБР); РУЗСКИЙ РО ООО(ВЫВ); РУЗСКИЙ РО ООО(ОБР)					
1356	9fb5ecd1-6b28-4976-982d-df45629d4fd	Московская область, Рузский район, п. Тучково, Восточный микрорайон, д.15	55 5998878479003 906; 36 4877090454101 562	Тучково	Объекты социальной инфраструктуры, администрации	ТБО	Евро 1 I серый РО	1,10	1	Администрация Рузского городского округа(ОБР); МАДОУ «Детский сад №10»(ВЫВ); РУЗСКИЙ РО ООО(ВЫВ);	МАДОУ «Детский сад №10»	МАДОУ «Детский сад №10»	принимается за нормативный объем вывозимый РО	3

1357	05972526-4841-45ae-913a-829b1b1606cf	Московская область, Рузский район, п. Тучково, СНТ Яблонька	55 5925636291503 906, 36 5013084411621 094	Тучково	Сладкие товарищества	ТБО	Евро 11 серый РО	5,5	Администрация Русского городского округа(ОБР), РУЗСКИЙ РО ООО(ВЫВ), РУЗСКИЙ РО ООО(ОБР), СНТ «Яблонька»	СНТ Яблонька	СНТ Яблонька	92 чел	5,5
1358	ff9c7f5c-14c5-448b-9397-1f10a6e4447c	Московская область, Рузский район, п. Тучково,	55 5968170166015 625,	Тучково	Производство и коммерция	ТБО	Евро 11 серый	2,2	Администрация Русского городского округа(ОБР), РУЗСКИЙ РО	ООО «Стройпластик»	ООО «Стройпластик»	24,44 м2	2,2
1359	e27d8815-a333-439e-b4ff-26af03034f2b	Московская область, Рузский район, п. Тучково, Технологический проезд, д. 25	55 5973930358886 719, 36 4511604309082 031	Тучково	Производство и коммерция	ТБО	Евро 11 серый РО	1,10	ПАО «МОЭК(ЖВЫВ), РУЗСКИЙ РО ООО(ВЫВ)	ПАО «МОЭК»	ПАО «МОЭК»	36,66 м2	3,3
1360	1a74f808-b0c4-491b-a7ff-3d401f104721	Московская область, Рузский район, п. Тучково, Технологический проезд, д. 7/2	55 5966720581054 688, 36 4612426757812 5	Тучково	Производство и коммерция	ТБО	Бункер 8, 27	3,5	Администрация Русского городского округа(ОБР), АО «Тучковский керамический завод №1(ЖВЫВ), ООО «СЛАВА(ЖВЫВ)»	АО «Тучковский керамический завод №1(ЖВЫВ) «СЛАВА»	АО «Тучковский керамический завод №1(ЖВЫВ) «СЛАВА»	принимается за нормативный объем вывозимый РО	4,3
1361	ae4656ad-511b-4a2d-b56b-6e6f90d16719	Московская область, Рузский район, п. Тучково, ул. 4-я Москворецкая, д. 11	55 5977020263671 875, 36 4509391784667 969	Тучково	Производство и коммерция	ТБО	Бункер 8, 00	1	Администрация Русского городского округа(ОБР), ООО «Тучковский керамический завод №1(ЖВЫВ), ООО «СЛАВА(ЖВЫВ)»	ООО Научно-производственное объединение «ТеплоКонструкция»	ООО Научно-производственное объединение «ТеплоКонструкция»	88,88 м2	8
1362	14757dad-e08c-42b6-950c-2710303a1c32	Московская область, Рузский район, п. Тучково, ул. 4-я Москворецкая, д. 11	55 6061286926269 531, 36 48706431615722 656	Тучково	Производство и коммерция	ТБО	Евро 11, 1,10	1,10	Администрация Русского городского округа(ОБР), ООО «МегаРО(ЖВЫВ), РУЗСКИЙ РО ООО(ВЫВ), РУЗСКИЙ РО	ООО «МегаРО»	ООО «МегаРО»	принимается за нормативный объем вывозимый РО	1,1
1363	0b1566b1-376e-478b-99ac-e68e0791311e	Московская область, Рузский район, п. Тучково, ул. Восточная, д. 11а	55 5822944641113 281, 36 497825225385 938	Тучково	Объекты социальной инфраструктуры, администрации	ТБО	Евро 11 серый РО	1,10	Администрация Русского городского округа(ОБР), МБДОУ «Детский сад № 12(ЖВЫВ), РУЗСКИЙ РО ООО(ВЫВ), РУЗСКИЙ РО	МБДОУ «Детский сад № 12»	МБДОУ «Детский сад № 12»	принимается за нормативный объем вывозимый РО	3
1364	208ae206-09b1-47e8-89c4-e26515c23f55	Московская область, Рузский район, п. Тучково, ул. Восточная, д. 1, стр. 4	55 5876274108886 719, 36 4883826110839 844	Тучково	Производство и коммерция	ТБО	Евро 11 серый РО	1	Администрация Русского городского округа(ОБР), МБДОУ «Детский сад № 12(ЖВЫВ), РУЗСКИЙ РО ООО(ВЫВ), РУЗСКИЙ РО	ООО «Транс-Ойл»	ООО «Транс-Ойл»	принимается за нормативный объем вывозимый РО	0,75
1365	e8056048-baf7-40c6-996d-9233fa3ff08	Московская область, Рузский район, п. Тучково ул.	55 5862007141113 281,	Тучково	Производство и коммерция	ТБО	Евро 11 серый	1,10	Администрация Русского городского округа(ОБР), ООО «Тучковский керамический завод №1(ЖВЫВ), ООО «СЛАВА(ЖВЫВ)»	ООО «Тучковский керамический завод №1(ЖВЫВ) «СЛАВА»	ООО «Тучковский керамический завод №1(ЖВЫВ) «СЛАВА»	24,44 м2	2,2
1366	3a02a2e7-2f13-41c0-b786-be0538bd8bad	Московская область, Рузский район, п. Тучково ул. Восточная д. 5/2, ООО «Механизация»	55 5923271179199 219, 36 4858512878417 555	Тучково	Производство и коммерция	ТБО	Бункер 8	10,2	Администрация Русского городского округа(ОБР), ООО «ДТС-Механизация»	ООО «БелСкан сервис»	ООО «БелСкан сервис»	24,44 м2	2,2
1367	2d6b9c-20-5452-4e2d-8040-b7547a613b44	Московская область, Рузский район, п. Тучково ул. Восточная д. 5/2, ООО «ДТС-Механизация»	55 5914611816406 23, 36 48612594660449 219	Тучково	Производство и коммерция	ТБО	Евро 11 серый РО	2,2	Администрация Русского городского округа(ОБР), ООО «ДТС-Механизация»	ООО «ДТС-Механизация»	ООО «ДТС-Механизация»	принимается за нормативный объем вывозимый РО	4
1368	0079c854-24f0-45f2-9004-68436b2c5e68	Московская область, Рузский район, п. Тучково ул. Восточная д. 5А	55 5887298583984 375, 36 4883193969726 562	Тучково	Производство и коммерция	ТБО	Евро 11 серый РО	4,4	Администрация Русского городского округа(ОБР), ООО «Тучковский керамический завод №1(ЖВЫВ), РУЗСКИЙ РО ООО(ВЫВ)	ООО «Тучковское ППЖТ»	ООО «Тучковское ППЖТ»	принимается за нормативный объем вывозимый РО	6

1369	1d53904-1a9b-48ad-84f8-d2c52362229	Московская область, Рузский район, п. Тучково, ул. Восточный микрорайон, д.14	55 6014671323683 594, 36 4864044189453 125	Тучково	Объекты социальной инфраструктуры, администрации	ТКО	Евро I I серий РО	2,2 2	МАДОУ «Детский сад №33 ЦРР» (ВЫВ), РУССКИЙ РО ООХ(ВЫВ)	МАДОУ «Детский сад №33 ЦРР»	принимается за нормативный объем вывозимый РО	12
1370	16838462-5d6c-40c9-96c4-d7102e07dea	Московская область, Рузский район, п. Тучково, ул. Восточный микрорайон, д.33	55 5994338989257 812, 36 4943122863769 531	Тучково	Объекты социальной инфраструктуры, администрации	ТКО	Евро I I серий РО	2,2 2	МАДОУ «Детский сад № 41 Центр развития ребенка»(ВЫВ), РУССКИЙ РО ООХ(ВЫВ)	МАДОУ «Детский сад № 41 Центр развития ребенка»	принимается за нормативный объем вывозимый РО	6
1371	e001092e-0732-482d-b1e1-e3a705605a16	Московская область, Рузский район, п. Тучково, ул. Гравийная, д.21	55 5977210998535 156, 36 4796676635742 188	Тучково	Производство и коммерция	КГМ, ТБО	Бульвар 8 серий РО	1	Администрация Русского городского округа(ОБР), ООО «Бизнес-Основа»(ВЫВ), РУССКИЙ РО ООХ(ВЫВ)	ООО «Бизнес-Основа»	принимается за нормативный объем вывозимый РО	16
1372	413485ce-d8e0-49d9-a076-e6501b4416d0	Московская область, Рузский район, п. Тучково, ул. Даниловка, д.101	55 5858917236328 125, 36 4409904479980 469	Тучково	Объекты социальной инфраструктуры, администрации	КГМ	Бункер 8	19 1	ГБОУ ДПО ЦПВШС	ГБОУ ДПО ЦПВШС	принимается за нормативный объем, вывозимый РО	60
1373	924de134-7c14-4d3d-b8bc-d2031aba4e44	Московская область, Рузский район, п. Тучково, ул. Лебедевка, д.38	55 6020202636718 75, 36 4586830139160 156	Тучково	Объекты социальной инфраструктуры, администрации	ТКО	Евро I I серий РО	10	ГБОУ ДПО ЦПВШС(ВЫВ), РУССКИЙ РО ООХ(ВЫВ)			
1374	e96e6bca-bf81-4e60-bf32-bca235a6c217	Московская область, Рузский район, п. Тучково, ул. Лебедевка, д.39	55 6004905700683 594, 36 4546356201171 875	Тучково	Производство и коммерция	ТБО	Евро I I серий РО	5,5 5	Администрация Русского городского округа(ОБР), РУССКИЙ РО ООХ(ВЫВ)	МБОУ «ТС(К)ШИ VIII вида»	принимается за нормативный объем вывозимый РО	12
1375	0683e4b-5d2d-4155-86d1-20786e4279c3	Московская область, Рузский район, п. Тучково, ул. Партизан, д.21А, стр.1	55 5975418090820 312, 36 4673728942871 094	Тучково	Производство и коммерция	ТБО	Евро I I серий РО	1,10	Администрация Русского городского округа(ОБР), ООО «ВИКОМ»(ВЫВ), РУССКИЙ РО ООХ(ВЫВ), РУССКИЙ РО	ООО «ВИКОМ»	принимается за нормативный объем вывозимый РО	4,4
1376	699de75f-4a77-438e-8a2b-cfbd92dc172f	Московская область, Рузский район, п. Тучково, ул. Партизан, д.22	55 5976295471191 406, 36 4620170593261 719	Тучково	Производство и коммерция	ТБО	Евро I I серий РО	1,10	Администрация Русского городского округа(ОБР), ООО «НН Ризлти»(ВЫВ), РУССКИЙ РО	ООО «НН Ризлти»	принимается за нормативный объем вывозимый РО	4
1377	e29898af-1e19-42dc-964a-afad6c2a0ba2	Московская область, Рузский район, п. Тучково, ул. Силкавская, д.3	55 5836257934570 312, 36 4834327697753 906	Тучково	Объекты социальной инфраструктуры, администрации	ТБО	Евро I I серий РО	1,10	МБОУ «Тучковская средняя общеобразовательная школа № 2»(ВЫВ), РУССКИЙ РО ООХ(ВЫВ)	МБОУ «Тучковская средняя общеобразовательная школа № 2»	принимается за нормативный объем вывозимый РО	6

1378	6a4498bc-5acd-4f80-b37e-cdd1a221d25	Московская область, Рузский район, с/п Колдобинское, д. Васильевское, д. 45Б	55.6111640930175781, 36.5873451232910156	Сельское поселение Колдобинское	Производство и коммерция	ТБО	Евро 0.12	0.48	Администрация Русского городского округа(ОБР), ИП Тарасов Никита Алексеевич(ВЫВ), РУЗСКИЙ РО ООО(ВЫВ)	ИП Тарасов Никита Алексеевич	принимается за нормативный объем, вывозимый РО	0.48
1379	П1818882-а14b-4036-а89a-c0e2ef280747	Московская область, Рузский район, с/п Подровское, ул. Комсомольская, д. 5	55.8847694396972656, 36.3193435668945312	Сельское поселение Волковское	Производство и коммерция	ТБО	Обычны и 0.75	0.75	Администрация Русского городского округа(ОБР), ООО "Косыгина"(ВЫВ), РУЗСКИЙ РО ООО(ВЫВ), РУЗСКИЙ РО	ООО "Косыгина"	5,33 м2	0.48
1380	443978bc-00df-4d51-a09d-240beab619d	Московская область, Рузский район, с/п Подровское, ул. Мира, д. 1А	55.8812294006347656, 36.3233489990234375	Сельское поселение Волковское	Объекты социальной инфраструктуры, администрации	ТБО	Обычны и 0.75	0.75	Администрация Русского городского округа(ОБР), МБОУ "Покровская средняя общеобразовательная школа"(ВЫВ), РУЗСКИЙ РО	МБОУ "Покровская средняя общеобразовательная школа"	принимается за нормативный объем вывозимый РО	17,6
1381	6a2d801-0a76-479e-ba53-7e0c78eb50a7	Московская область, Рузский район, станция Театральная, СНТ Метростроевец	55.5747566223144531, 36.468017578125	Тучково	Садовые товарищества	ТБО	Бункер 8 8,00	8,00	НО "Тучковский Союз Садоводческих Товариществ"(ВЫВ), РУЗСКИЙ РО ООО(ВЫВ)	СНТ Метростроевец	133 чел	8
1382	365e1777-b119-47fa-b525-b158932ca807	Московская область, Рузский район, станция Театральная, СНТ Мультифильм	55.5793342590332031, 36.4309544372558594	Тучково	Садовые товарищества	ТБО	Бункер 8 8,00	8,00	НО "Тучковский Союз Садоводческих Товариществ"(ВЫВ), РУЗСКИЙ РО ООО(ВЫВ)	СНТ Мультифильм	133 чел	8
1383	567747a2-261f-47da-8606-0e994a3ba34e	Московская область, Рузский район, станция Театральная, СНТ Плутон	55.5716590881347656, 36.4586219787597656	Тучково	Садовые товарищества	ТБО	Бункер 8	16.2	НО "Тучковский Союз Садоводческих Товариществ"(ВЫВ), РУЗСКИЙ РО ООО(ВЫВ)	снт "Плутон"	266 чел	16
1384	48e466ca-018f-47ee-9955-4c2813955a9e	Московская область, Рузский район, станция Театральная, СНТ Учитель	55.5699043273925781, 36.4666990539550781	Тучково	Садовые товарищества	ТБО	Бункер 8 8,00	8,00	НО "Тучковский Союз Садоводческих Товариществ"(ВЫВ), РУЗСКИЙ РО ООО(ВЫВ)	СНТ Учитель	133 чел	8
1385	844711bc-b996-4f8e-bc07-a83972293f86	Московская область, Рузский район, станция Театральная, СНТ Азотчик	55.5796012878417969, 36.4685440063476562	Тучково	Садовые товарищества	ТБО	Бункер 8	16.2	НО "Тучковский Союз Садоводческих Товариществ"(ВЫВ), РУЗСКИЙ РО ООО(ВЫВ)	СНТ Азотчик	266 чел	16
1386	b175e7ac-0380-47e3-91e9-41e26c6e00d	Московская область, Рузский район, Тучковское лесничество, вблизи д. Хрушево	55.6206855773925781, 36.4199409484863281	Сельское поселение Колдобинское	Садовые товарищества	ТБО	Евро 1 1	6,6 6	Администрация Русского городского округа(ОБР), РУЗСКИЙ РО ООО(ВЫВ), РУЗСКИЙ РО ООО(ОБР), СНТ	СНТ "СОЮЗ"	111 чел	6,6

1387	80d6196-5ac3-4e15-bc7e-664161e8356c	Московская область, Рузский р-н, 56 квартал Дороховского лесничества	55 5329818725585 938, 36 2966194152832 031	Сельское поселение Дороховское	Садовые товарищества	ТБО	Евро 11 серий РО	3,3	Администрация Русского городского округа(ОБР), РУЗСКИЙ РО ООО(ВЫВ), РУЗСКИЙ РО ООО(ОБР), СНТ	СНТ "КИБЕР"	55 чел.	3,3
1388	426f6e7-114e-4881-853b-38592d221d51	Московская область, Рузский р-н, поселок Тучково	55 5957603454589 844, 36 4361267089843 75	Тучково	Садовые товарищества	ТБО	Евро 11 серий РО	4,4	РУЗСКИЙ РО ООО(ВЫВ), РУЗСКИЙ РО ООО(ОБР), СНТ	СНТ «Восход»	153 чел	9,18
1389	664e1644-7e59-4127-8d46-4d0294e6a0e	Московская обл, Рузский р-н, 49-й квартал Нестеровского лесничества, СНТ "Фрунзенец"	55 5542869567871 094, 36 2489166259765 625	Сельское поселение Дороховское	Садовые товарищества	ТБО	Евро 11 серий РО	2,2	Администрация Русского городского округа(ОБР), РУЗСКИЙ РО ООО(ВЫВ), РУЗСКИЙ РО ООО(ОБР), СНТ	СНТ "Фрунзенец"	55 чел.	3,29
1390	ae0ddc88-e66c-4820-9454-e6dc3912bdd	Московская обл., Рузский р-он, п. Горбово	55 6406936645507 812, 36 2770309448242	Сельское поселение Дороховское	Объекты социальной инфраструктуры, администрации	ТКО	Евро 11 серий РО	1,10	Войсковая часть 66631 РУЗСКИЙ РО	ВОЙСКОВАЯ ЧАСТЬ 66631	принимается за нормативный объем, вывозимый РО	1,1
1391	2b9f02a-a03c-46ee-83a8-3410c159c996	Ново-Зарешская улица, д.52, Рузск, Московская область	55 6919136047363 281, 36 1861381530761 710	Рузск	ИЖС (Подомовой сбор)	ТБО	Евро 012	0,12	Администрация Русского городского округа(ОБР), РУЗСКИЙ РО	Смирнова Галина Сергеевна	100 м2	0,48
1392	8c1e1ae2-9ae0-4e55-b50-e5fb4d6dd38	ООО "Техническая станция "Сытьково", д. Брыльково, Рузский г.о., Московская область	55 6908721923828 125, 36 1688613891601 562	Сельское поселение Старорузское	Производство и коммерция	ТКО	Евро 11	2,2	ООО "ТС "Сытьково" РУЗСКИЙ РО ООО(ВЫВ)	ООО "ТС "Сытьково"	принимается за нормативный объем вывозимый РО	2,2
1393	222a5a41-a07f-401c-b3cc-e5c3d6b02568	п. Бабьево, СНТ "Бабьево"	55 6741142272949 219, 36 1732482910156 25	Сельское поселение Старорузское	Садовые товарищества	ТБО	Бункер 8	8,00	Администрация Русского городского округа(ОБР), РУЗСКИЙ РО ООО(ВЫВ), РУЗСКИЙ РО ООО(ОБР), СНТ	СНТ Бабьево	158 чел	9,5
1394	5ac5310-186d-489d-9943-8064846232cf	п. Бабьево, СНТ "Фили"	55 6668090820312 5, 36 1487655639648 438	Сельское поселение Старорузское	Садовые товарищества	ТБО	Бункер 8	8,00	Администрация Русского городского округа(ОБР), РУЗСКИЙ РО ООО(ВЫВ), РУЗСКИЙ РО ООО(ОБР), СНТ	СНТ "Фили"	133 чел	8
1395	3881f87b-164d-4953-a44d-8e17004aa194	п. Белая гора, д. 7	55 7923164367675 781, 36 0933303833007 812	Сельское поселение Ивановское	МКД	РСО	РСО сетка РО	3,1	Администрация Русского городского округа(ОБР), МУ «УК РГО»(ОБР), ООО "Сантехмонтаж-РосТЭК" ООО "Вектор-инженерно-технические услуги" ООО "Сантехмонтаж-РосТЭК"(ВЫВ), РУЗСКИЙ РО ООО(ВЫВ)	МКД п. Белая Гора (д.1-д.9), п. Белая Гора, ул. Доматора (д.1-д.16), ИП Кречетова Т.В./МБДОУ «ДЕТСКИЙ САД №20»/МБОУ «Белаягорская средняя общеобразовательная школа»/МБУК РГО «Централизованная библиотечная	принимается за нормативный объем, вывозимый РО	11,82
1396	e6ef13b1-951b-47a7-861f-e492e0237e8	п. Бороленки, ул. Зеленая	55 8906936645507 812, 36 3862800398144	Сельское поселение Волковское	ИЖС (Площадки общего пользования)	ТБО	Евро 11 серий РО	1,10	Администрация Русского городского округа(ОБР),	Администрация Русского городского округа	принимается за нормативный объем, вывозимый РО	14,75
1397	a2c2f887-c483-4520-b10c-899af6d65856	п. Бороленки, ул. Новая	55 8895721435546 875, 36 3949165344238 281	Сельское поселение Волковское	ИЖС (Площадки общего пользования)	КГМ	Бункер 8	16	ООО "Сантехмонтаж-РосТЭК"(ВЫВ), РУЗСКИЙ РО ООО(ВЫВ)	Администрация Русского городского округа (д.1-д.13), ул. Новая	принимается за нормативный объем, вывозимый РО	8,64

1398	1070a7f9-09d7-483d-9387-621a7ee3ba7d	п. Брикет, ул. Центральная, д. 10	55 9074821472167 969, 36.439453125	Сельское поселение Волковское	МКД	ТСО	ТСО	16,9	1	Администрация Русского городского округа (ОБР), ИП «Централизованная»	Администрация Русского городского округа	МКД п. Брикет, ул. Центральная (д. 3-д. 25) МБОУ «Детский сад № 23 МБУК РГО «Централизованная»	принимается за нормативный объем, вывозимый РО	45,79
1399	6a0b0e1-e3ac-491d-b011-7211f9b915de	п. Восход, СНТ "Солнечное"	55 9742012023925 781, 36 3959312438964 844	Сельское поселение Волковское	Саловые товарищества	ТВО	ТВО	1,5	2	Администрация Русского городского округа (ОБР), ООО (ВЫВ), РУССКИЙ РО	СНТ "Солнечное"	СНТ "Солнечное"	17 чел.	2,2
1400	de01602a-1d1d-4a1b-ae2-9b053e0614e	п. Горбово, ул. Набережная, д. 2	55 6339535522460 938, 36 2643356323242 188	Сельское поселение Старорузское	МКД	ТВО	ТВО	2,2	2	Администрация Русского городского округа (ОБР), РУССКАЯ РБ ГБУЗ	Администрация Русского городского округа	п. Горбово, ул. Набережная (д.1-д.10)	принимается за нормативный объем, вывозимый РО	11,95
1401	b552e880-3017-427e-997d-e4118ed986cd	п. Горбово, ул. Спортивная, д. 3	55 6331257629394 531, 36 2395939636230 469	Сельское поселение Старорузское	МКД	КТМ	КТМ	11,3	1	Администрация Русского городского округа (ОБР)	Администрация Русского городского округа	МКД п. Горбово, ул. Спортивная (д. 1-д. 26), МКД п. Горбово, ул. Первомайская (д. 1-д. 15)	принимается за нормативный объем, вывозимый РО	43,65
1402	7de81d5c-8958-40a4-827d-3d9271e9058f	п. Горбово, ул. Фабричная, д. 5	55 6519775390625, 36 26444577026367 188	Сельское поселение Старорузское	ИЖС (Площадки общего пользования)	ТВО	ТВО	2,2	2	Администрация Русского городского округа (ОБР), РУССКИЙ РО	Администрация Русского городского округа	п. Горбово ул. Фабричная, ул. Пионерская (д.9-д.23), ул. Центральная	принимается за нормативный объем, вывозимый РО	16,3
1403	76317d39-a12a-4a8f-b73b-bb29e26c046	п. д/о "Лужки"	55 7820625305175 781, 36 1008071899414	Сельское поселение Ивановское	МКД	ТВО	ТВО	1,1	10	Администрация Русского городского округа (ОБР), МБУ «Централизованная»	Администрация Русского городского округа	п. Д/о Лужки	принимается за нормативный объем, вывозимый РО	45,26
1404	ae538c-be18-424e-ae3d-4a35489a4f01	п. Дорохово, 86 км минского шоссе	55 5265579223632 812, 36 35744485778808 594	Сельское поселение Дороховское	Объекты социальной инфраструктуры, администрации	ТВО	ТВО	8,00	1	Администрация Русского городского округа (ОБР), ГУ МВД России по Московской области (ВЫВ), РУССКИЙ РО	ГУ МВД России по Московской области	ГУ МВД России по Московской области	принимается за нормативный объем, вывозимый РО	8
1405	7f71144c-d668-4a4d-a677-5d35d7500e40	п. Дорохово, пер. Спортивный, д. 22	55 558357238769 531, 36 3664436340332 031	Сельское поселение Дороховское	МКД	КТМ	ТСО	12,2	1	Администрация Русского городского округа (ОБР), Администрация Русского городского округа (ОБР), МБУ «УК РГОжОБР»	Администрация Русского городского округа	МКД п. Дорохово, пер. Спортивный (д. 1-д. 39), п. Дорохово, ул. Стеклозаводская (д. 9-д. 20)	принимается за нормативный объем, вывозимый РО	33,36
1406	14c26be8-a64-4946-b6e1-9ca6d6bd21c9	п. Дорохово, СНТ "Динамо"	55 5375900268554 688, 36 3840370178222 656	Сельское поселение Дороховское	Саловые товарищества	ТВО	ТВО	4,4	4	Администрация Русского городского округа (ОБР), ООО (ВЫВ), РУССКИЙ РО	СНТ "Динамо"	СНТ "Динамо"	500 чел.	30
1407	b2c6bede-3e8e-4e95-8704-9d333962209	п. Дорохово, СНТ "Дружба"	55 5818748474121 094, 36 3897819519042 969	Сельское поселение Дороховское	Саловые товарищества	ТВО	ТВО	11	10	Администрация Русского городского округа (ОБР), РУССКИЙ РО	СНТ "Дружба"	СНТ "Дружба"	183 чел.	11
1408	47fa1a57-4884-4736-a298-d554968e4e59	п. Дорохово, СНТ "Дубрава"	55 5763015747070 312, 36 3704452514648 438	Сельское поселение Дороховское	Саловые товарищества	ТВО	ТВО	3,3	3	Администрация Русского городского округа (ОБР), РУССКИЙ РО	СНТ "Дубрава"	СНТ "Дубрава"	55 чел.	3,3

1409	d1e43d47-e956-4e43-b71f-e2615dfe8b74	п. Дорохово, СНТ Железнодорожники	55.5565490722656 25, 36.3887367248535 156	Сельское поселение Дороховское	Садовые товарищества	ТВО	Евро 11 серый РО	8,8 8	Администрация Русского городского округа(ОБР), РУССКИЙ РО ООО(ВЫВ), РУССКИЙ РО ОООЮБР, СНТ	СНТ Железнодорожники	147 чел.	8,8
1410	9ac1a16d-e5eb-4006-bbda-8e0ab3b9d17	п. Дорохово, СНТ "Калининск"	55.5582427978515 625, 36.3516540527343 75	Сельское поселение Дороховское	Садовые товарищества	ТВО	Евро 11 серый РО	4,4 4	Администрация Русского городского округа(ОБР), РУССКИЙ РО ООО(ВЫВ), РУССКИЙ РО ОООЮБР, СНТ	СНТ "Калининск"	73 чел.	4,4
1411	1742d9e5-3e06-4a85-9d34-642683227656	п. Дорохово, СНТ "Мебельщик"	55.5409469604492 188, 36.388671875	Сельское поселение Дороховское	Садовые товарищества	ТВО	Евро 11 серый РО	1, 0	Администрация Русского городского округа(ОБР), РУССКИЙ РО ООО(ВЫВ), РУССКИЙ РО ОООЮБР, СНТ	СНТ "Мебельщик"	73 чел.	4,4
1412	26484318-1b9d-4898-a258-7aafbb9779f4a	п. Дорохово, СНТ "Надежда"	55.5381393432617 188, 36.3763694763183 594	Сельское поселение Дороховское	Садовые товарищества	ТВО	Евро 11 серый РО	3,3 3	Администрация Русского городского округа(ОБР), РУССКИЙ РО ООО(ВЫВ), РУССКИЙ РО ОООЮБР, СНТ	СНТ "Надежда"	55 чел.	3,3
1413	528e9416-b374-4e98-a91e-59e8af55e4e9	п. Дорохово, СНТ "Поляны раздолья"	55.5659866333007 812, 36.4061927795410 156	Сельское поселение Дороховское	Садовые товарищества	ТВО	Евро 11 серый РО	2,2 2	Администрация Русского городского округа(ОБР), РУССКИЙ РО ООО(ВЫВ), РУССКИЙ РО ОООЮБР, СНТ	СНТ "Поляны раздолья"	69 чел.	4,12
1414	321a5896-9598-4124-9e2d-de9d6564f1e1	п. Дорохово, СНТ "Пролетарский труд"	55.5580062866210 938, 36.3520698547363 281	Сельское поселение Дороховское	Садовые товарищества	ТВО	Евро 11 серый РО	3,3 3	Администрация Русского городского округа(ОБР), РУССКИЙ РО ООО(ВЫВ), РУССКИЙ РО ОООЮБР, СНТ	СНТ "Пролетарский труд"	55 чел.	3,3
1415	78ab5e04-b288-49fa-e929-1c6af8c0543e	п. Дорохово, СНТ "Росинка-1"	55.5662841796875, 36.4040222167968 75	Сельское поселение Дороховское	Садовые товарищества	ТВО	Евро 11 серый РО	3,3 3	Администрация Русского городского округа(ОБР), РУССКИЙ РО ООО(ВЫВ), РУССКИЙ РО ОООЮБР, СНТ	СНТ "Росинка-1"	150 чел.	9
1416	0e570be0-1702-4e2d-8c35-b7ae38e700b5	п. Дорохово, СНТ "Труда-2"	55.5679130554199 219, 36.4120559692382 812	Сельское поселение Дороховское	Садовые товарищества	ТВО	Евро 11 серый РО	2,2 2	Администрация Русского городского округа(ОБР), РУССКИЙ РО ООО(ВЫВ), РУССКИЙ РО ОООЮБР, СНТ	СНТ "Труда-2"	100 чел.	6
1417	101d7834-ced9-4d89-baf8-e3b1bd4e3877	п. Дорохово, ул. Вилки, д. 2а	55.5539703369140 625, 36.3750610351562 5	Сельское поселение Дороховское	МКД	КТМ РСО	Бункер 8 РСО сегка РО	12,2 1	Администрация Русского городского округа(ОБР), РУССКИЙ РО ООО(ВЫВ), РУССКИЙ РО ОООЮБР, СНТ	ИП Алаева И.К./ИП Гринченко В.Ф./ИП Телюк А.С./МКД п. Дорохово ул. Вилки (д. 2- д.45)	принимается за нормативный объем вывозимый РО	39,88
1418	5960ab77-29fa-4709-bcca-32ceb78ebf6	п. Дорохово ул. Дачная (прикреплена п. Дорохово ул. Кооперативная д. 2А)	55.539447784238 281, 36.3824653625488 781	Сельское поселение Дороховское	ИЖС (Площадки общего пользования)	РСО	РСО сегка РО	3,1 1	Администрация Русского городского округа(ОБР), ООО	п. Дорохово ул. Дачная с д.1 по д.11, ул. Мира с д.1 по д.20	принимается за нормативный объем вывозимый РО	31,07

1419	3125a76-40c3-428c-b6b3-4ba85131b18	п. Дорохово, ул. Комсомольская, д. 30 (Петерочка № 5619)	55.56073176098632 812; 36.3800659179687	Сельское поселение Дороховское	Производство и коммерция	ТВО	Евро 11 серый РО	1,10	2	Администрация Русского городского округа(ОБР), ООО	ООО «Агроторг»	принимается за нормативный объем вывозимый РО	9,72
1420	d1665636-d80c-45ca-accf-ea3c7fac11e3	п. Дорохово, ул. Красная, д. 4	55.5473098754882 812; 36.3689765930175 781	Сельское поселение Дороховское	ИЖС (Площадки общего пользования)	РСО	Евро 11 серый РО	2,1	1	Администрация Русского городского округа(ОБР), ИП Холодный Н С (ВЫВ), ООО "Синтекмонтаж-Руль"(ВЫВ), РУССКИЙ РО	Администрация Русского городского округа	принимается за нормативный объем вывозимый РО	11,84
1421	4e1f5c1d-4f6d-4bc1-ba6d-a47a0571df4f	п. Дорохово, ул. Куйбышева	55.5349697875976 562; 36.3370602934570 312	Сельское поселение Дороховское	ИЖС (Площадки общего пользования)	КГМ	Бункер 8	10,2	1	ООО "Синтекмонтаж-Руль"(ВЫВ), РУССКИЙ РО	Администрация Русского городского округа	принимается за нормативный объем вывозимый РО	13,48
1422	925aeb7b-a250-4477-b56f-623ae167ab5	п. Дорохово, ул. Мира, 23 (Петерочка №6418)	55.5375785827636 719; 36.3847846984863 281	Сельское поселение Дороховское	Производство и коммерция	ТВО	Евро 11 серый РО	2,2	2	Администрация Русского городского округа(ОБР), ООО «Агроторг(ВЫВ), РУССКИЙ РО	ООО «Агроторг»	принимается за нормативный объем вывозимый РО	9,72
1423	9d8dd748-8ba4-4860-b3a1-1f86319b1606	п. Дорохово ул. Московская 54	55.5453987121582 091; 36.3919372558593 75	Сельское поселение Дороховское	МКД	РСО	РСО сегма РО	3,1	1	Администрация Русского городского округа(ОБР), ИП	Администрация Русского городского округа	принимается за нормативный объем вывозимый РО	36,37
1423	e5169e33-0ea2-4470-9c68-140a6452060	п. Дорохово, ул. Московская, д. 49	55.5430603027343 75; 36.3795089721679 688	Сельское поселение Дороховское	МКД	КГМ	Бункер 8	13,3	1	Администрация Русского городского округа(ОБР), МБУ	Администрация Русского городского округа	принимается за нормативный объем вывозимый РО	34,15
1425	48f0e2f1e50-4311-9a57-dac6b7e5038e	п. Дорохово, ул. Московская, д. 52 (Петерочка №8612)	55.5479660034179 688; 36.3717765808105 469	Сельское поселение Дороховское	Производство и коммерция	ТВО	Евро 11 серый РО	2,2	2	Администрация Русского городского округа(ОБР), ООО	ООО «Агроторг»	принимается за нормативный объем вывозимый РО	19,43
1426	ae0ba577-8cc4-422f-b803-832431bb6763	п. Дорохово, ул. Некипелого, д. 49	55.5479660034179 688; 36.3717765808105 469	Сельское поселение Дороховское	ИЖС (Площадки общего пользования)	РСО	РСО сегма РО	4,2	1	Администрация Русского городского округа(ОБР), РУССКИЙ РО	Администрация Русского городского округа	принимается за нормативный объем вывозимый РО	8,15
1427	0b7794ef-a648-480f-8f9f-665cee908a2d	п. Дорохово, ул. Некипелого, д. 85	55.5516815185546 875; 36.3849830627441 406	Сельское поселение Дороховское	Производство и коммерция	КГМ	Бункер 32	33,1	1	Администрация Русского городского округа(ОБР), ООО(ВЫВ), ООО(ОБР)	АО "МТТС"	принимается за нормативный объем вывозимый РО	33,1
1428	5d40c8ae-a890-4e4b-9f1b-020e6219674b	п. Дорохово, ул. Пионерская, д. 2	55.5631065368652 344; 36.3832206726074	Сельское поселение Дороховское	МКД	КГМ	Бункер 8	12	1	Администрация Русского городского округа(ОБР), АО	Администрация Русского городского округа	принимается за нормативный объем вывозимый РО	48,54

№ п/п	Идентификационный номер	Адрес	№ документа	Содержание	ТВО	Евро 1.1 серия РО	3	Администрация Русского городского округа (ОБР), МБУ	городского округа	вывозный РО
1438	47c76b0f-8f5c-4f16-a94f-1ee6b3da621	п. Кожовно, д. 3	36 2513542175292 909	МКД	ТВО	Евро 1.1 серия РО	13,3	Администрация Русского городского округа (ОБР), МБУ	Администрация Русского городского округа	вывозный РО
1439	8f5340b2-a9d2-4d34-aab5-bf8770ba366	п. Кожовно, д. 9	55 6159934997558 594, 36 2499313354492 188	Сельское поселение Дороховское	КГМ РСО сегка РО ТВО	Бунгер 8 РСО Евро 1.1 серия РО	1	Администрация Русского городского округа (ОБР), МБУ	Администрация Русского городского округа	принимается за нормативный объем, вывозный РО
1439	8f5340b2-a9d2-4d34-aab5-bf8770ba366	п. Кожовно, д. 9	55 6156196594238 281, 36 2486572265625	Сельское поселение Дороховское	РСО	РСО	6,4	Администрация Русского городского округа (ОБР), ИП	Администрация Русского городского округа	принимается за нормативный объем вывозный РО
1440	4b34a517-b11e-4bb9-85ba-84ff22259e6b	п. Колобовино, клубная	55 6765747070312 5, 36 5353050231933 594	Сельское поселение Колобовинское	ТВО	Евро 1.1 серия РО	9,1	ПОХОРОННОЕ ДЕЛО МКУ(ВЫВ), РУЗСКИЙ РО	МКУ "Похоронное дело"	3617 захоронений
1441	350c819a-1cc4-4941-8f6b-2510d75d45bd	п. Колобовино, СНТ "Весна"	55 6770591735839 844, 36 5444755554199 219	Сельское поселение Колобовинское	ТВО	Евро 1.1 серия РО	2,2	Администрация Русского городского округа (ОБР), РУЗСКИЙ РО	СНТ "Весна"	37 чел.
1442	da783e64-580e-4d60-81e1-bb1ab7be4b2e	п. Колобовино, СНТ "Елочка"	55 6668167114257 812, 36 5426025390625	Сельское поселение Колобовинское	ТВО	Евро 1.1 серия РО	4,4	РУЗСКИЙ РО	СНТ "Елочка"	73 чел.
1443	197b8370-b516-4a80-87d2-b2d58d56d137	п. Колобовино, СНТ "Краснопролетарск"	55 6765403747558 594, 36 543498929199 219	Сельское поселение Колобовинское	ТВО	Евро 1.1 серия РО	3,3	Администрация Русского городского округа (ОБР), РУЗСКИЙ РО	СНТ "Краснопролетарск"	37 чел.
1444	9b6a6e8-d8f8-4ab3-85b9-bb646b75e703	п. Колобовино, СНТ "Краснопролетарск-2"	55 6766052246093 75, 36 5678215026855 469	Сельское поселение Колобовинское	ТВО	Евро 1.1 серия РО	6,6	Администрация Русского городского округа (ОБР), СНТ "Краснопролетарск-2"	СНТ "Краснопролетарск-2"	37 чел.
1445	95eb4116-d0d2-4c96-b409-196c3c095d99	п. Колобовино, СНТ "Луч"	55 6713752746582 031, 36 5481758117675 781	Сельское поселение Колобовинское	ТВО	Евро 1.1 серия РО	6,6	Администрация Русского городского округа (ОБР), РУЗСКИЙ РО	СНТ «ЛУЧ»	110 чел.
1446	6b36e5da-ae66-4836-a0df-43c264f7b8b	п. Колобовино, СНТ "Радага"	55 6700134277343 75, 36 5471839904785 156	Сельское поселение Колобовинское	ТВО	Евро 1.1 серия РО	3,3	Администрация Русского городского округа (ОБР), РУЗСКИЙ РО	СНТ "Радага"	38 чел.
1447	ce287f88-a72a-45f7-9eaa-8c31ff71c893	п. Колобовино, СНТ "Русские Зори"	55 6821060180664 062, 36 5490684509277 344	Сельское поселение Колобовинское	ТВО	Евро 1.1 серия РО	4,4	Администрация Русского городского округа (ОБР), РУЗСКИЙ РО	СНТ "Русские Зори"	73 чел.

1448	3e9d40b0-0b7b-4bc3-87eb-1e456251337b	п. Колобакино, СНТ "Сосна"	55 66973649291992188, 36 545301708984375	Сельское поселение Колобакино, ос	Сельское поселение Колобакино, ос	МКД	ТВО	Евро 11 серый РО	3,3	Администрация Русского городского округа(ОБР), РУЗСКИЙ РО ООО(ВЫВ), РУЗСКИЙ РО ООО(ОБР), СНТ	СНТ "Сосна"	55 чел.	3,3
1449	8bb252b1-1377-4a9e-8b64-4d0994df8ca9	п. Колобакино, ул. Заводская, д. 10	55 6678085327148438, 36 5255203247070312	Сельское поселение Колобакино, ос	Сельское поселение Колобакино, ос	МКД	КГМ	Бункер 8	15,5	Администрация Русского городского округа(ОБР), РУЗСКИЙ РО ООО(ВЫВ), РУЗСКИЙ РО ООО(ОБР), СНТ	СНТ "Сосна"	принимается за нормативный объем вывозимый РО	42,5
1450	8c34d28b-7985-4306-8686-4d33db116632	п. Колобакино, ул. Заводская, д. 26	55 6651420593261719, 36 5239944438007812	Сельское поселение Колобакино, ос	Сельское поселение Колобакино, ос	МКД	РСО	сетка РО	4,2	Администрация Русского городского округа(ОБР), ИП	СНТ "Сосна"	принимается за нормативный объем вывозимый РО	36,59
1451	a8876c06-65ab-44ec-9b0e-49b75df6405a	п. Колобакино, ул. Майора Алексеева, д. 101 (Верный 1354)	55 6737442016601362, 36 5431404113769531	Сельское поселение Колобакино, ос	Сельское поселение Колобакино, ос	Производство и коммерция	ТВО	Евро 0 8	1,6	Администрация Русского городского округа(ОБР), ИП	СНТ "Сосна"	6,66м2	0,6
1452	b507e1ca-ee14-4ab1-b7d9-90d04328eadd	п. Колобакино, ул. Попова, 32	55 6699714660644531, 36 520599365234375	Сельское поселение Колобакино, ос	Сельское поселение Колобакино, ос	МКД	КГМ	Бункер 8	19,9	Администрация Русского городского округа(ОБР), МУ «УК РГО(ОБР), ООО «РеАл-Сервис» УК(ОБР), ООО УК "Комфорт"	СНТ "Сосна"	принимается за нормативный объем вывозимый РО	334,65
1453	0bacc723-2a28-412f-8ba1-adbfdb96e011	п. Колобакино, ул. Пролетарская, 8	55 6719207763671875, 36 5313873291015623	Сельское поселение Колобакино, ос	Сельское поселение Колобакино, ос	МКД	ТВО	Евро 11 серый РО	10	Администрация Русского городского округа(ОБР), МУ «УК РГО(ОБР), ООО «РеАл-Сервис» УК(ОБР), ООО УК "Комфорт"	СНТ "Сосна"	принимается за объем вывозимый РО	29,48
1454	f2e371f9-e2a1-4ef2-bc34-900e552c5558	п. Колобакино, ул. Сосновая Роша, д. 7	55 6597824096679688, 36 5228058129882812	Сельское поселение Колобакино, ос	Сельское поселение Колобакино, ос	МКД	РСО	сетка РО	2	Администрация Русского городского округа(ОБР), ООО	СНТ "Сосна"	принимается за нормативный объем вывозимый РО	19,46

1455	75dfe889-220f-4e1d-8e67-9ac10d9e35d9	п. Космодемьянский	55 471 9886779785 156; 36 3611412048339 844	Сельское поселение Дороховское	МКД	КТМ	Бункер 8	8,9	1	Администрация Русского городского округа	п. Космодемьянский, АО "Русское молоко", МБОУ "Космодемьянская СОШ", МКД	принимается за нормативный объем, вывозимый РО	102,04
1456	8425682-8553-4096-a0b5-08e6323182bc	п. Космодемьянский второй	55 4721031188964 844; 36 3611412048339 844	Сельское поселение Дороховское	МКД	РСО	РСО сегка РО	8,9	1	Администрация Русского городского округа	п. Космодемьянский	принимается за нормативный объем, вывозимый РО	65,54
1457	a0b62012-6072-4e4c-8f86-722048297391	площадь Партизан, 6, Руза, Московская область	55 7005500793457 031; 36 1932983198437 5	Руза	Производство и коммерция	ТБО	Бак 120 л	0,12	1	ИП Суворова Валентина Ивановна	ИП Суворова Валентина Ивановна	принимается за нормативный объем вывозимый РО	0,12
1458	850d6f8a-125c-40de-9d2e-12811be7332e	площадь Партизан д. 1, Руза, Московская область	55 6994781494140 625; 36 1931648254394	Руза	Производство и коммерция	ТБО	Евро 11 серий РО	1,10	1	ООО «Деловой мир»	ООО «Деловой мир»	принимается за нормативный объем вывозимый РО	2,2
1459	6e606f8c-bdee-4851-92fe-b04200269db5	п. Новотереево, СНТ "Городилово"	55 6747474670410 156; 36 2486152648925 781	Сельское поселение Старорузское	Саловые товарищества	ТБО	Евро 11 серий РО	3,3	3	СНТ Городилово	СНТ Городилово	190чел.	11,04
1460	60865b69-1039-402e-98d7-3dce84c67303	п. Новотереево, ул. Николая Григорьева, д. 5	55 6826934814453 125; 36 2366561889648 438	Сельское поселение Старорузское	МКД	ТБО	Евро 11 серий РО	3,3	3	Администрация Русского городского округа	п. Новотереево, ул. Николая Григорьева	принимается за нормативный объем вывозимый РО	7,02
1461	248d7af5-f057-496c-8078-22a4d666d9e1	поселок Брикет, Рузский городской округ, Московская область "НПО "НИЦ"	55 9187323535957 031; 36 4412879943847 656	Сельское поселение Волковское	Объекты социальной инфраструктуры, администрация	ТБО	Обычные и 0,75	0,75	1	ООО "НПО "НИЦ"	ООО "НПО "НИЦ"	принимается за нормативный объем вывозимый РО	0,75
1462	8103f4e7-70b4-42bc-936c-2a827ba288ac	поселок Гидрозел, 12Б, Рузский городской округ, Московская область	55 7382168579101 562; 36 1450119018554 688	Сельское поселение Ивановское	Производство и коммерция	ТБО	Обычные и 0,75	0,75	1	ИП Ерков Олег Александрович	ИП Ерков Олег Александрович	принимается за нормативный объем вывозимый РО	0,8
1463	71572272-f9e7-484e-bb58-d1ee66a146c7	поселок Гидрозел, д. 12, Рузский городской округ, Московская область (ШТОФМАРКЕТ)	55 7587509155273 438; 36 1449470520019 531	Сельское поселение Ивановское	Производство и коммерция	ТБО	Бак 120 л	0,12	1	ООО "Штофмаркет"	ООО "Штофмаркет"	принимается за нормативный объем вывозимый РО	1,06
1464	f8abed30-4fe7-457d-a304-7b06e1463562	поселок Горбово, Рузский городской округ, Московская область	55 6382408142089 844; 36 2843780517578 125	Сельское поселение Старорузское	Производство и коммерция	ТБО	Евро 11 серий РО	3,3	3	ФКУЗ "Санаторий "Руза" МВД России"	ФКУЗ "Санаторий "Руза" МВД России"	принимается за нормативный объем вывозимый РО	32
1465	c4d771e3-a881-4888-9922-73f503a188ab	поселок Горбово, ул. Центральная д. 1А, Рузский городской округ, Московская область	55 6509780883789 062; 36 2665481567382 812	Сельское поселение Старорузское	Производство и коммерция	ТБО	Евро 11 серий РО	9,1	1	ООО «Русский кулачный завод»	ООО «Русский кулачный завод»	принимается за нормативный объем вывозимый РО	30,45

1466	74b5596d-b009-444e-ae05-a410844bc920	поселок Космодемьянский, д. 13, Рузский городской округ, Московская область	55.474300384521484; 36.3588447570800781	Сельское поселение Дороховское	Производство и коммерция	ТВО	Евро 11 серый РО	4,4 4	Администрация Рузского городского округа(ОБР), АО «Агропромышленная компания «Космодемьянский(В.В.В)», РУЗСКИЙ РО	АО «Агропромышленная компания «Космодемьянский»	принимается за нормативный объем вывозимый РО	2,2
1467	6e778b7f-2191-4a6a-997a-65845c81b02	поселок Космодемьянский, Рузский городской округ, Московская область СНТ "Нина"	55.4789848327636719; 36.3527069091796875	Сельское поселение Дороховское	Садовые товарищества	ТВО	Евро 11 серый РО	6,6 6	Администрация Рузского городского округа(ОБР), РУЗСКИЙ РО ООО(В.В.В); РУЗСКИЙ РО ООО(ОБР), СНТ	СНТ "Нина"	110 чел.	6,6
1468	b72c384d-997c-450b-99a9-e5920b08596b	поселок Дорохово, ул. Московская д. 18/2, Рузский городской округ, Московская область	55.5424079895019531; 36.38243386596679688	Сельское поселение Дороховское	Производство и коммерция	ТВО	Евро 11 серый РО	2,2 2	Администрация Рузского городского округа(ОБР), ООО «Шанс(В.В.В), РУЗСКИЙ РО	ООО «Шанс»	принимается за нормативный объем вывозимый РО	4
1469	5ae2a5bc-d6f1-4538-8e2b-3538aeef889e	поселок Кожино, Рузский городской округ, Московская область	55.6176643371582031; 36.2505989074707031	Сельское поселение Дороховское	Объекты социальной инфраструктуры, администрации	ТВО	Евро 11 серый РО	2,2 2	Администрация Рузского городского округа(ОБР), МРОПП Воскресенского храма п. Кожино Рузского района Московской области Рузской Православной Церкви	МРОПП Воскресенского храма п. Кожино Рузского района Московской области Рузской Православной Церкви	принимается за нормативный объем вывозимый РО	6
1470	a015e05a-fba2-4667-ba64-e742d4491a39	Понтовая улица, 3А, поселок Старая Руза, Рузский городской округ, Московская область	55.6423072814941406; 36.3272590637207031	Сельское поселение Старорузское	Производство и коммерция	ТВО	Евро 11 серый РО	1, 0	Администрация Рузского городского округа(ОБР), Индивидуальный предприниматель Свиладзе Иракли Омарович(В.В.В)	Ип Свиладзе Иракли Омарович	принимается за нормативный объем вывозимый РО	3
1471	26029271-ae21-4e7e-b499-e0e64067981	п. пансионата Полушкино, д. 5	55.5975646097265625; 36.5586547851562	Сельское поселение Колобакинское	МКД	ТВО	Евро 11 серый РО	3,3 3	Администрация Рузского городского округа(ОБР), ООО СНТ "Здоровье"	поселок пансионата Полушкино СНТ "Здоровье"	принимается за нормативный объем, вывозимый РО 67 чел.	43,51
1472	6bc16109-ee7d-4d4f-9795-60e927935403	п. пансионата Полушкино, СНТ "Здоровье"	55.5942916870117188; 36.5591392517089	Сельское поселение Колобакинское	Садовые товарищества	ТВО	Бункер 8	8,00	Администрация Рузского городского округа(ОБР), ООО	Администрация Рузского городского округа СНТ "Здоровье"	принимается за нормативный объем, вывозимый РО	4
1473	9e6bd8ea-8955-41e7-b58a-5da504f680	п. Поречье д.31	55.6282730102339062; 36.5079231262207031	Сельское поселение Колобакинское	МКД	РСО	РСО сетка РО	2 1	Администрация Рузского городского округа(ОБР), ИП Жельцова О.Н.(ОБР)	д. Поречье (д.29-д.31)ИП Жельцова О.Н	принимается за нормативный объем, вывозимый РО	18,32
1474	167295c1-84d8-444e-a311-e2768529696b	п. Старая Руза, городок МЧС России	55.6363639831542969; 36.3076591491699	Сельское поселение Старорузское	МКД	ТВО	Евро 11 серый РО	2,2 2	Администрация Рузского городского округа(ОБР), ИП Жельцова О.Н.(ОБР)	п. Старая Руза, городок МЧС России	принимается за нормативный объем, вывозимый РО	21,41
1475	e70a65b-d1be-4d68-a8f1-3d8d00633af	п. Старая Руза, д. 10 (примрелены д. Жиганово, д. Федьково)	55.6320462036132812; 36.3359298706054688	Сельское поселение Старорузское	МКД	ТВО	Евро 11 серый РО	2,2 2	Администрация Рузского городского округа(ОБР), ИП Жельцова О.Н.(ОБР)	п. Старая Руза, д. Жиганово, д. Федьково	принимается за нормативный объем, вывозимый РО	34,74
1476	7728c24-a887-4be9-9ae2-ea77e9e29701	п. Старая Руза, д. 9	55.6493759155273438; 36.3311538696289062	Сельское поселение Старорузское	МКД	РСО	РСО сетка	2	РУЗСКИЙ РО ООО(В.В.В)	МКД п. Старая Руза/РЖД ОАО, Московская дирекция по тепловоснабжению - тепловое	принимается за нормативный объем, вывозимый РО	12,3
1477	f02277d-9ee6-4d89-b955-4950067ae598	п. Старая Руза, ул. Дом творчества Комозиторов	55.6375999450683594; 36.3311538696289062	Сельское поселение Старорузское	МКД	РСО	РСО сетка РО	2 1	РУЗСКИЙ РО ООО(В.В.В)	Администрация Рузского городского округа МКД п. Старая Руза, ул. Дом творчества	принимается за нормативный объем	15,95

№ п/п	ИНН	ОГРН	Юридический адрес	К/СЧ	ТВО	Сегмент	Стороженское	Территория	ТВО	Сегмент	6	Городской округ	Математическая модель	Выходная ГЧ	42,16
1489	7615604-360-481-627b-2e61362d03bd		п. Тучково Беретовой проезд д. 10	55.6116600036621094-36.4529838562011719	РСО	РСО	Тучково	ИЖС (Площадки общего пользования)	РСО	РСО	4.2.1	Администрация Русского городского округа	ОУ «Детский сад №19» МБОУ «Светловская специальная (с коррекцией) школа для обучающихся с ограниченными возможностями интеллектуальной деятельности»	принимается нормативный объем вывозимый РО	42,16
1490	660830d8-2615-44c6-842e-01aa86d35904		п. Тучково, Восточный, д. 6/1 (Патерочка №2399)	55.6058998107910156-36.4928741455078125	ТВО	Евро 1.1 серый РО	Тучково	Производство и коммерция	ТВО	Евро 1.1 серый РО	2.2.2	Администрация Русского городского округа	ООО «Агроторг»	принимается нормативный объем вывозимый РО	29,15
1491	07e6440a-f311-4e5a-b6df-493022e9a34f		п. Тучково мкр. Восточный 10	55.6020050048828125-36.4863853454589844	РСО	РСО	Тучково	МКД	РСО	РСО	9.7.1	Администрация Русского городского округа	АО «Русское молоко», ИП Аркадия Т.Е., ИП Давыдов Л.Г., ИП Розилова Е.В., ИП Соловьева С.Г., ИП Степанов А.А., ИП Улашова Е.С., ИП Делескина Ю.И., ООО «Шоффермет», ОАО «РЖД», ООО «Альбион-2002», МКД п. Тучково мкр. Восточный д. (с 1-24), ООО «Русский клубболок», ПИЦА ИП Горюнова Е.А./ИП Куряшова Е.Е./ИП Мачков Павел Александрович/ИП Стародубова Александра Андреевна/ИП Фоменкина Ирина Викторовна/ИП Халин Павел Иванович/МБОУ «Тучковская СОШ №3»/МБУК РО «Централизованная	принимается за нормативный объем вывозимый РО	134,65
1492	429e235-2054-4e6d-953b-e1a2dae96847		п. Тучково, мкр. Восточный, д. 19	55.6000175476074219-36.4861793518066406	РСО	РСО	Тучково	МКД	РСО	РСО	9.5.2	Администрация Русского городского округа	ИП Горюнова Е.А./ИП Куряшова Е.Е./ИП Мачков Павел Александрович/ИП Стародубова Александра Андреевна/ИП Фоменкина Ирина Викторовна/ИП Халин Павел Иванович/МБОУ «Тучковская СОШ №3»/МБУК РО «Централизованная	принимается за нормативный объем вывозимый РО	300
1493	439d0c84-e22e-42e7-846e-a41989af6040		п. Тучково, мкр. Восточный, д. 25а	55.5986213684082031-36.4897079467773438	РСО	РСО	Тучково	МКД	РСО	РСО	14.4.1	Администрация Русского городского округа	АНО МКЦ «Тучково»/ИП Барцесская Наталья Алексеевна/ИП Жукова Любовь Михайловна/ИП Кислова Е.Н./ИП Чеслаева В.В./ИП Чернышова А.Н./МКД п. Тучково мкр. Восточный	принимается за нормативный объем вывозимый РО	168,29
1494	e42e3145-21d4-4c00-ae67-2a55401c4870		п. Тучково мкр. Восточный д. 3.1. ПЦ «Дружба» (Верный	55.6050071716308594-	ТВО	Евро 0.8	Тучково	Производство и коммерция	ТВО	Евро 0.8	3.8.2	ООО «Союз Святого Иоанна Воина» (ВВВ), ИП Жукова Любовь Михайловна (ВВВ), ИП Жукова Любовь Михайловна (ОБР), АНО МКЦ «Тучково» (ВВВ), АНО МКЦ	принимается за нормативный объем,	16,1	

1525	0e17d616-fdbb-421c-befe-af5826d9c524	п. Тучково ул. Лебеденко д. 17	55.6002082824707 031; 36.4668235778808 594	Тучково	МКД	КТМ	Бульвар 8	11,11	РУССКИЙ РО ООО(ВЫВ)	Администрация Русского городского округа	МКД п. Тучково ул. Лебеденко д. с 10- 17 ул. Советская/ГЗУ МО «Мособлмобсервис» - ГУП МО «МО БТИ», Златкин Роман Александрович, ИП Игнатьев А. В., ИП Соручева Ю Н, МБУДО «Тучковская легкая школа искусств», МБУК РГО «Централизованная библиотечная система», МРОП Природо Успенского участка лес. Тучково.	принимается за нормативный объем, вывозимый РО	47,26
1526	07c29a2f-4aa0-41af-8815-9ab604560618	п. Тучково, ул. Лебеденко, д. 23	55.6005859375, 36.4599990844726 562	Тучково	МКД	КТМ	Бульвар 8	14,41	Администрация Русского городского округа	Администрация Русского городского округа	принимается за нормативный объем вывозимый РО	202	
1527	1d17d6b0-116a-4a44-ab0e-7b16e76eadaf9	п. Тучково, ул. Лебеденко, д. 25	55.5990371704101 562; 36.4571762084960 938	Тучково	МКД	РСО	Евро 1.1 серий РО	5,31	Администрация Русского городского округа	Администрация Русского городского округа	принимается за нормативный объем, вывозимый РО	31,33	
1528	ab6c9bb1-dc7b-4d38-86ba-0f45128ba672	п. Тучково, ул. Лебеденко, д. 27	55.6003723144531 25, 36.4558830261230 469	Тучково	МКД	РСО	Евро 1.1 серий РО	5,12	Администрация Русского городского округа	Администрация Русского городского округа	принимается за нормативный объем, вывозимый РО	63,67	
1529	e1120c46-d8be-4c31-974e-5485c18da6e4	п. Тучково, ул. Лебеденко, д. 29	55.5988502502441 406, 36.4561233520507 812	Тучково	МКД	РСО	Евро 1.1 серий РО	6,41	Администрация Русского городского округа	Администрация Русского городского округа	принимается за нормативный объем, вывозимый РО	144,87	
1530	e39f6a09-ec08-4146-a67d-8226d42415c7	п. Тучково, ул. Лебеденко, д. 36	55.6021995544433 594, 36.4588317871093 75	Тучково	МКД	РСО	Евро 1.1 серий РО	5,31	Администрация Русского городского округа	Администрация Русского городского округа	принимается за нормативный объем, вывозимый РО	60,26	
1531	692d878a-e72b-4ff0-9fee-b9952af637b	п. Тучково, ул. Лебеденко, клубная	55.6013870239257 812, 36.4398880004882 812	Тучково	Объекты социальной инфраструктуры, администрация	ТВО	Бульвар 8	9,11	ПОХОРОННОЕ ДЕЛО МСУ(ВЫВ); ПОХОРОННОЕ ДЕЛО МСУ(ВЫВ); РУССКИЙ РО ООО(ВЫВ)	МКУ "Похоронное дело"	принимается за нормативный объем, вывозимый РО	9,1	
1532	b8f50f9a-456b-466e-b1ac-b7eab6510dae	п. Тучково, ул. Лесная, д. 30	55.6062202453613 281, 36.4786262512207 031	Тучково	МКД	РСО	Евро 1.1 серий РО	4,21	ООО «РезАл-Сервис» УК(ВЫВ), ООО «РезАл-Сервис» «Объекты, подлежащие вывозу»	Администрация Русского городского округа	принимается за нормативный объем, вывозимый РО	22,48	
1533	508dc1c4-36f7-431e-ba27-6728cb150cde	п. Тучково, ул. Луговая, д. 3	55.5759658813476 562, 36.48666081506-347	Тучково	МКД	РСО	Евро 1.1 серий РО	5,31	Администрация Русского городского округа	Администрация Русского городского округа	принимается за нормативный объем, вывозимый РО	91,67	

1541	645e0420-8f6b-437a-ab9c-331e5bde4662	п. Тучково, ул. Партизаны, д. 6	55 5981559753417 969, 36 4699325561523 438	Тучково	Производство и коммерция	ТВО	Евро 11 серый РО	2,2,2	Администрация Русского городского округа (ОБР), ИП Войтов Сергей Евгеньевич (ВЫВ), ИП Устименко Екатерина Витальевна (ВЫВ), РУЗСКИЙ РО ООО (ВЫВ)	ООО "ВКУСВИДЛ"	ИП Войтов Сергей Евгеньевич/ИП Халил Павел Иванович/ООО "ВКУСВИДЛ"/ООО "УК Сити"/ООО «Сити-Фарм»	принимается за нормативный объем, вывозимый РО	11,33
1542	6160470-6b0b-4926-b609-7f87ee37f635	п. Тучково, ул. Петрово, д. 2	55 6097679138183 594, 36 4711570739746 094	Тучково	ИЖС (Площадки общего пользования)	РСО	РСО сетка РО	4,2,1	Администрация Русского городского округа (ОБР), Администрация Русского городского округа (ОБР), РУЗСКИЙ РО ООО (ВЫВ)	Администрация Русского городского округа	Тучково, ул. Петрово, д. 2 по 14, п. Тучково, ул. 1-Петровская, д. с 1 по 12, п. Тучково, ул. 1-Новопетровская, с д. 2 по 10	принимается за нормативный объем, вывозимый РО	33,92
1543	602b5475-88bb-4c11-9162-80a2e7851f37	п. Тучково, ул. Петрово, д. 26	55 6139717102050 781, 36 47395332470703 125	Тучково	ИЖС (Площадки общего пользования)	ТВО	Евро 11 серый РО	4,2,3	Администрация Русского городского округа (ОБР), РУЗСКИЙ РО ООО (ВЫВ), РУЗСКИЙ РО ООО (ВЫВ)	Администрация Русского городского округа	Тучково, ул. Петрово, д. с 14 по 26, п. Тучково, ул. 1-Петровская, д. с 9 по 26, п. Тучково, ул. 1-Новопетровская, с д. 10 по 17	принимается за нормативный объем, вывозимый РО	15,15
1544	48e0336f-368b-4698-b346-904d2399e294	п. Тучково, ул. Потапова	55 5962524414062 5, 36 4709930419921 875	Тучково	ИЖС (Площадки общего пользования)	РСО	РСО сетка РО	2,1	Администрация Русского городского округа (ОБР), ООО «Подмосковий»	Администрация Русского городского округа	ООО «ПОДОСКОВИЙ»/п. Потапова, ул. ИП Панченков Р.А.	принимается за нормативный объем, вывозимый РО	2,61
1545	333a7e65-be0f-449f-8deb-81e9b17602ce	п. Тучково, ул. Проезжая, д. 4	55 5789985656738 281, 36 4833717346191 406	Тучково	ИЖС (Площадки общего пользования)	РСО	РСО сетка РО	3,1	Администрация Русского городского округа (ОБР), Администрация Русского городского округа (ОБР), РУЗСКИЙ РО	Администрация Русского городского округа	р. П. Тучково, ул. Проезжая, д. с 2 по 14, ул. Запалая, с 1 по 5, ул. Транспортная, с 1 по 16	принимается за нормативный объем, вывозимый РО	3,5
1546	6031b16b-e7ab-4bc2-8ebb-f55eb596316	п. Тучково, ул. Санаторная, д. 1	55 6010818481445 312, 36 4957695007324 219	Тучково	ИЖС (Площадки общего пользования)	РСО	РСО сетка РО	3,1	Администрация Русского городского округа (ОБР), Администрация Русского городского округа (ОБР), РУЗСКИЙ РО	Администрация Русского городского округа	р. п. Тучково, ул. Санаторная, с 1 по 24д., р. п. Тучково, ул. Люблино, с 1 по 19	принимается за нормативный объем, вывозимый РО	3,4
1547	e91f6e42-a637-4a16-9a28-d78b771d7f05	п. Тучково, ул. Силикатная, д. 2	55 5827255249023 438, 36 4857597351074 219	Тучково	МКД	КГМ	Бункер 8 РО	14,4,1	ООО «РеАл-Сервис» УК (ВЫВ), ООО «РеАл-Сервис»	Администрация Русского городского округа	ИП Соболев Сергей Валентинович, ИП Халил Павел Иванович, МБУФКЭС «ВОЛКОВСКОЕ» РО МО, МКД п. Тучково, ул. Силикатная, с д. 1	принимается за нормативный объем, вывозимый РО	132
1548	2570824e-98e1-4582-8699-60053fbbd169	п. Тучково, ул. Силикатная, д. 4	55 5807495117187 5, 36 4877052307128 906	Тучково	МКД	РСО	РСО сетка РО	7,3,2	Администрация Русского городского округа (ОБР), МБУ «РеАл-Сервис»	Администрация Русского городского округа	АО «ДИКСТИ ЮР», ИП Гавриленко В.Л., ИП Гендехов В.А., ИП Горшкова Е.А., ИП Михайлов С.П., ПАО «Сбербанк России», ПОЧТА РОССИИ, ФАРМСТИЛЬ ООО, МКД п. Тучково, ул. Силикатная, с д. 11 по 20	принимается за нормативный объем, вывозимый РО	135,55
1549	ad64b5021-3103-48ba-b53f-f22ad028239	п. Тучково, ул. Советская, д. 17а	55 6017036437988 281, 36 4671173095703	Тучково	Производство и коммерция	ТВО	Евро 11 серый РО	3,3,3	Администрация Русского городского округа (ОБР), АО «Русское молоко»	АО «Русское молоко»	АО «Русское молоко»	принимается за нормативный объем, вывозимый РО	0,36

1550	02a226720-c08e-4be2-ab64-657984439171	п. Тучково, ул. Советская, д. 20	55 6046066284179 688, 36 4681129455566 406	Тучково	МКД	ТСО	ТСО	ТСО	6,4 1	Администрация Русского городского округа (ОБР), РУЗСКИЙ РО ООО(ОБР)	Администрация Русского городского округа	МКД п. Тучково, ул. Советская, с д. 1 по д.30 ИП Арутюнян Б.С./ИП Асеева Лидия Анатольевна/ИП Габель О. В./ИП Егоренкова Л.С./ИП Милош И.А./ИП Седова В.А./Малков А.И./РОСТЕЛЕКОМ ПАО/ЧЕЛЕНТАНО ООО	принимается за нормативный объем, вывозимый РО	31,67
1551	0d8b6ef13-e7c5-438b-ae66-c2e84216780f	п. Тучково, ул. Советская, д. 40	55 6067390441894 531, 36 4680786132812 5	Тучково	ИЖС (Площадки общего пользования)	ТСО	ТСО	Евро 11 серый РО	4,2 1	Администрация Русского городского округа(ОБР); ИП Арутюнян Б.С. (ОБР); ИП Асеева Лидия Анатольевна(ВЫВ)	Администрация Русского городского округа	р.п. Тучково, ул. Советская, с 1 по 40, Спортшкола, с 1 по 40, СНТ Заря	принимается за нормативный объем, вывозимый РО	3,8
1552	88a51c0b-8ab1-48df-9df6-d9feca9a7c74	п. Тучково, ул. Трудовая, д. 2	55 5797424316406 23, 36 4819221496582 031	Тучково	ИЖС (Площадки общего пользования)	ТСО	ТСО	Евро 11 серый РО	4,2 1	Администрация Русского городского округа(ОБР); Администрация Русского городского округа(ОБР); Администрация Русского городского округа(ОБР); РУЗСКИЙ РО	Администрация Русского городского округа	р.п. Тучково, ул. Трудовая с 1 по 8	принимается за нормативный объем, вывозимый РО	7,73
1553	4b62f9b-2201-428f-aa25-57717c490a64	рабочий поселок Тучково, промышленный квартал Металлер ст 9, Рузский городской округ, Московская область	55 6438598632812 5, 36 4284324645996 094	Сельское поселение Колпабинск ос	Производство и коммерция	ТСО	ТСО	Евро 11 серый РО	4,4 4	Администрация Русского городского округа(ОБР); ООО «ПрофЭко Плоск(ВЫВ); РУЗСКИЙ РО ООО(ВЫВ)	ООО «ПрофЭко Плоск»	ООО «ПрофЭко Плоск»	принимается за нормативный объем вывозимый РО	8
1554	4de74144-aeed-4e93-ab45-383dabb62541	рабочий поселок Тучково, Советская 17, Рузский городской округ, Московская область	55 6011772155761 719, 36 4672813415527 344	Тучково	Объекты социальной инфраструктуры, администрации	ТСО	ТСО	Евро 11 серый РО	4,4 4	Администрация Русского городского округа(ОБР); ООО «ПрофЭко Плоск(ВЫВ); РУЗСКИЙ РО ООО(ВЫВ)	МБУК РГО МО «ЦКС»	МБУК РГО МО «ЦКС»	принимается за нормативный объем вывозимый РО	0,96
1555	536823ba-e684-437d-a8c9-6a3017475462	рабочий поселок Тучково, Технологическое шоссе д. 3, Рузский городской округ, Московская область	55 5944442749023 438, 36 4550437927246 094	Тучково	Производство и коммерция	ТСО	ТСО	Бункер 8 серый РО	10,2 1	Администрация Русского городского округа(ОБР); ООО «ПО	ООО «ПО «ШТАРКОМ»	ООО «ПО «ШТАРКОМ»	принимается за нормативный объем вывозимый РО	8
1556	fe00c1f91c5-4715-88fe-df6042e6e10d	рабочий поселок Тучково, ул. Кирова д. 2, Рузский городской округ, Московская область	55 6000404357910 156, 36 4743156433105 469	Тучково	Производство и коммерция	ТСО	ТСО	Евро 11 серый РО	3,3 3	Администрация Русского городского округа(ОБР); ПАО «Тучковский комбинат строительных материалов» (ВЫВ), РУЗСКИЙ РО	ПАО «Тучковский комбинат строительных материалов»	ИП Видескин Антон Викторович/ ПАО «Тучковский комбинат строительных материалов»	принимается за нормативный объем вывозимый РО	6,75
1557	43466346-0a3e-4197-b26d-0f94316484b	Революционная ул.д. 31, Руз, Московская область	55 7029533386230 469, 36 1953201293945 312	Руз	Производство и коммерция	КГМ	КГМ	Бункер 8 Обычный Я 0 75	9,5 1	Администрация Русского городского округа(ОБР); ООО «Ортопедическая техника» (ВЫВ), РУЗСКИЙ РО ООО(ВЫВ)	ООО «Ортопедическая техника»	ООО «Ортопедическая техника»	принимается за нормативный объем вывозимый РО	7,5

1558	1d688e69-e6ef-4e85-a9c3-1e305cd9d4a4	Родникова улица, 1, Руза, Московская область	55 7102012634277 344; 36 1895294189453 125	Руза	Производство и коммерция	ТВО	Обычные и 0,75	1	Администрация Русского городского округа(ОБР), ИП Комаров Денис Евгеньевич(ВЫВ), РУССКИЙ РО ООО(ВЫВ).	ИП Комаров Денис Евгеньевич	ИП Комаров Денис Евгеньевич	принимается за нормативный объем вывозимый РО	4
1559	4e952b77-b8bd-4430-8d48-b984e8e0e81	рп Тучково ул. Восточная 29 А Рузский го Трак	55 5744934082031 25; 36 4950408935546 875	Тучково	Производство и коммерция	ТВО	Евро 11 серый РО	2,2 2	Администрация Русского городского округа(ОБР), ООО «Аэро-Трак»(ВЫВ), РУССКИЙ РО ООО(ВЫВ); РУССКИЙ РО	ООО «Аэро-Трак»	ООО «Аэро-Трак»	принимается за нормативный объем вывозимый РО	3
1560	19888a8c-0678-4062-b3ba-857f7998d3e6	р п Тучково, ул Кирова д. 3, Рузский городской округ, Московская область (Дикси 50937)	55 6002502441406 25; 36 4728507995605 469	Тучково	Производство и коммерция	ТВО	Бак 120 л	0,24 2	Администрация Русского городского округа(ОБР), АО «ДИКСИ Ю»(ВЫВ), РУССКИЙ РО ООО(ВЫВ), РУССКИЙ РО	АО "ДИКСИ Ю"	АО "ДИКСИ Ю"	принимается за нормативный объем вывозимый РО	7,42
1561	0b4a2a2-010f-4664-9873-525b560839f	Руза, Гидроузел, д. 12 (Питерочка №8195)	55 7582969665527 344; 36 1447715759277 344	Сельское поселение Ивановское	Производство и коммерция	ТВО	Евро 11 серый РО	2,2 2	Администрация Русского городского округа(ОБР), ИП Эйваз Эльман Эйвазович(ВЫВ), «Артоторг»(ВЫВ), РЕЛИГИОЗНАЯ ОРГАНИЗАЦИЯ «ПОВОРЫЕ НОВОСТАСКОГО СТАВРОПОЛИТАЛЬНО	ИП Эйвазов Эльман Эйваз Оглы, РЕЛИГИОЗНАЯ ОРГАНИЗАЦИЯ «ПОВОРЫЕ НОВОСТАСКОГО СТАВРОПОЛИТАЛЬНО	ИП Эйвазов Эльман Эйваз Оглы, РЕЛИГИОЗНАЯ ОРГАНИЗАЦИЯ «ПОВОРЫЕ НОВОСТАСКОГО СТАВРОПОЛИТАЛЬНО	принимается за нормативный объем вывозимый РО	1,97
1562	26969092-39df-4537-87ab-e87869907b5b4	Руза, переулок Вазарный 2	55 704807281494 406; 36 1957702636718 75	Руза	МКД	КМ	Бункер 8	1,4 1	Администрация Русского городского округа(ОБР), МУ «УК РО»(ОБР), ООО «УК РО»(ОБР), ООО «Артоторг»(ВЫВ), РУССКИЙ РО ООО(ВЫВ); РУССКИЙ РО	Администрация Русского городского округа	Администрация Русского городского округа	принимается за нормативный объем вывозимый РО	220,88
1563	b946086f-e8bc-4800-9ac8-013b548a2e1	Руза, ул. Волоколамское шоссе, д. 4, Московская область	55 7066841125488 281; 36 1875877380371 094	Руза	Объекты социальной инфраструктуры, администрация	ТВО	Евро 11 серый РО	2,6 1	ГП ОУ МО «УОР № 4»(ВЫВ), РУССКИЙ РО ООО(ВЫВ)	ГКОУ МО «Созвездие»	ГКОУ МО «Созвездие»	принимается за нормативный объем вывозимый РО	4,86
1564	5d6ba75-2265-495e-9510-40b5a87d372	Руза ул Красная 1А, Московская область	55 6976470947265 625; 36 1950912475585 938	Руза	Производство и коммерция	ТВО	Евро 11 серый РО	1,1 0	ИП Березовская Н М(ВЫВ), РУССКИЙ РО ООО(ВЫВ)	ИП Березовская Н. М.	ИП Березовская Н. М.	принимается за нормативный объем вывозимый РО	0,75
1565	5b694011-7338-4f8-9667-b74fdd0c7eb	Руза, ул. Микрорайон, д. 14 (Петерочка №7395)	55 7078704833984 375; 36 2017631530761 719	Руза	Производство и коммерция	ТВО	Евро 11 серый РО	2,2 2	Администрация Русского городского округа(ОБР), ООО «Артоторг»(ВЫВ), РУССКИЙ РО ООО(ВЫВ), РУССКИЙ РО	ООО "Артоторг"	ООО "Артоторг"	принимается за нормативный объем вывозимый РО	19,426
1566	0a5b88b-751d-4f002-a39f-03aa8cd15c7a	Руза ул Ульяновская д 7 (Петерочка №4857)	55 7034301757812 5; 36 1997947692871 094	Руза	Производство и коммерция	ТВО	Евро 11 серый РО	2,2 2	Администрация Русского городского округа(ОБР), ООО «Артоторг»(ВЫВ), РУССКИЙ РО ООО(ВЫВ); РУССКИЙ РО	ООО «Артоторг»	ООО «Артоторг»	принимается за нормативный объем вывозимый РО	9,724
1567	9b068e2e-45e4-4316f8149-b87f798e6530	Русский городской округ,п Дорохово 83 км Белорусской ж/д, Московская область, СНТ	55 5643615722656 25; 36 4119186401367 188	Сельское поселение Дороховское	Садовые товарищества	ТВО	Евро 11 серый РО	1,1 0	Администрация Русского городского округа(ОБР), РУССКИЙ РО	СНТ Литгаста	СНТ Литгаста	55 чел	3,3

1568	89a5504f-ea52-46f7-98e8-3a42a87eaf5d	Русский городской округ, п. Тучково, ст. Театральная, Московская область, ТСН Солнышко	55.5868263244628 906, 36.4409866333007 812	Тучково	Садовые товарищества	ТВО	Евро 1.1 серий РО	4.4 4	Администрация Русского городского округа(ОБР), РУССКИЙ РО ООО(ВЫВ), СНТ "Орешки"	ТСН Солнышко	ТСН Солнышко	73 чел.	4,4
1569	72a12a7f-8c30-4bc3-a9eb-44ce7bde6d1b	Русский район, абзанид. Глухово, СНТ "Орешки"	55.6932067871093 75, 36.3551101684570 312	Сельское поселение Старорусское	Садовые товарищества	ТВО	Вункер 8	1.1, 3 1	Администрация Русского городского округа(ОБР), РУССКИЙ РО ООО(ВЫВ), СНТ "Орешки"(ВЫВ)	СНТ "Орешки"	СНТ "Орешки"	200 чел.	12
1570	59624210-b0f5-40f5-a9ea-c7b0267b0ae9	Русский район абзанид. п. Тучково Стг. Художник График 2	55.5950622558893 75, 36.4449195861816	Тучково	Садовые товарищества	ТВО	Евро 1.1 серий РО	4.4 4	Администрация Русского городского округа(ОБР), СНТ "Художник-график2"	СНТ "Художник-график2"	СНТ "Художник-график2"	55 чел.	3,3
1571	2a6035b9-8ec5-4809-bbba-8500a611483e	Русский район, Дороховское лесничество, квартал 58-59, СНТ "Неттул"	55.5192070007324 219, 36.28975567749023 438	Сельское поселение Дороховское	Садовые товарищества	ТВО	Евро 1.1 серий РО	3.3 3	Администрация Русского городского округа(ОБР), РУССКИЙ РО ООО(ВЫВ), РУССКИЙ РО ООО(ОБР), СНТ "Неттул"	СНТ "Неттул"	СНТ "Неттул"	200 чел.	12
1572	e5320f84-64e8-4d30-bec5-4d20e6a0012	Русский район, д. Шаликово, СНТ "Искра"	55.4974670410156 25, 36.2339553833007 812	Сельское поселение Дороховское	Садовые товарищества	ТВО	Евро 1.1 серий РО	3.3 3	Администрация Русского городского округа(ОБР), РУССКИЙ РО ООО(ВЫВ), РУССКИЙ РО ООО(ОБР), СНТ "Искра"	СНТ "Искра"	СНТ "Искра"	84 чел.	5,07
1573	63ae78da-2a6e-4737-8f5-e35280a011ac	Русский район, Косодомьянский с.о., 86 км, АЭС, №110	55.5309104919433 594, 36.3611640930175 781	Сельское поселение Дороховское	Производство и коммерция	ТВО	Евро 1.1 серий РО	2.2 2	Администрация Русского городского округа(ОБР), ООО "ЛУКОЙЛ-Центрнефтепродукт"(ВЫВ); РУССКИЙ РО ООО(ВЫВ).	ООО "ЛУКОЙЛ-Центрнефтепродукт"	ООО "ЛУКОЙЛ-Центрнефтепродукт"	принимается за нормативный объем, вывозимый РО	4,862
1574	735718fc-10da-4a67-9e04-9225d0b07341	Русский район, п. Тучково, ул. Советская, д.1	55.5980987548828 125, 36.4675445556640 625	Тучково	Объекты социальной инфраструктуры, администрации	ТВО	Евро 1.1 серий РО	2.2 2	Администрация Русского городского округа(ОБР), ПАО «Сбербанк России»(ВЫВ), РУССКИЙ РО ООО(ВЫВ).	ПАО «Сбербанк России»	ПАО «Сбербанк России»	принимается за нормативный объем вывозимый РО	14,57
1575	40242520-13be-4552-9389-5a44f86375d	Русский район, п. Тучково, ул. Советская, д.12	55.5966475219726 562, 36.4684066772460 938	Тучково	Объекты социальной инфраструктуры, администрации	ТВО	Евро 1.1 серий РО	1 1,10	Администрация Русского городского округа(ОБР), ПАО «Сбербанк России»(ВЫВ), РУССКИЙ РО ООО(ВЫВ).	ПАО «Сбербанк России»	ПАО «Сбербанк России»	принимается за нормативный объем вывозимый РО	14,57
1576	73e1980e-5a00-4470-b067-a21143477577	Русский район, д/п Дороховское, 86 км Минского шоссе, д.9(Синсонг)	55.5362930297851 562, 36.3531532287597 656	Сельское поселение Дороховское	Производство и коммерция	ТВО	Вункер 15	50 1	Администрация Русского городского округа(ОБР), ООО "СИНСОНГНАНО РУС"(ВЫВ), Администрация Русского городского округа(ОБР), ООО "СИНСОНГНАНО РУС"(ВЫВ), РУССКИЙ РО ООО(ВЫВ).	ООО "СИНСОНГНАНО РУС"	ООО "СИНСОНГНАНО РУС"	принимается за нормативный объем вывозимый РО	50
						ТВО	Вункер 27	1	Администрация Русского городского округа(ОБР), ООО "СИНСОНГНАНО РУС"(ВЫВ), РУССКИЙ РО ООО(ВЫВ).				

1584	089623-е75f-43a1-938b-7d16a82e49af	село Никольское, Рузский городской округ, Московская область, ООО «Спортивно-оздоровительный лагерь «Детский городок «Салют»	55 8768939043410 156, 36.4155349731445 312	Сельское поселение Волковское	Объекты социальной инфраструктуры, администрации	ТКО	Бульвар 8 Обычны й 0,75	14,75	1	6	ООО «Спортивно-оздоровительный лагерь «Детский городок «Салют»	ООО «Спортивно-оздоровительный лагерь «Детский городок «Салют»	принимается за нормативный объем вывозимый РО	48
1585	035e4923-b1b8-49b2-9701-ca7033231148	село Никольское, ул. Новая д. 35, Рузский городской округ, Московская область, ИП Дербенев	55 8903754089155 469, 36.4188194274902 344	Сельское поселение Волковское	Производство и коммерция	ТКО	Обычны й 0,75	0,75	1	1	ИП Глава Крестьянского (Фермерского) хозяйства Дербенев Алексей Владимирович	ИП Глава Крестьянского (Фермерского) хозяйства Дербенев Алексей Владимирович	принимается за нормативный объем вывозимый РО	0,33
1586	6ae89b4b-56a0-460e-81e2-72ba7172953d	село Никольское, ул. Новая д. 35, Рузский городской округ, Московская область, Реабилитационный Центр «Вдохновение»	55 8903372619628 906, 36.419677734375	Сельское поселение Волковское	Объекты социальной инфраструктуры, администрации	ТКО	Обычны й 0,75	3,4	1	3,4	Автономная Некоммерческая Организация Детский Реабилитационный Центр «Вдохновение»	Автономная Некоммерческая Организация Детский Реабилитационный Центр «Вдохновение»	принимается за нормативный объем вывозимый РО	1,6
1587	6e85ee6b-1958-401e-aad4-31a88e0632a8	село Никольское, ул. Советская д. 409, Рузский городской округ, Московская область	55 8902015686035 156, 36.4280586242675 781	Сельское поселение Волковское	Производство и коммерция	ТКО	Бульвар 11 серый РО	1,10	1	1	ИП Малашова Елена Ивановна	ИП Малашова Елена Ивановна	принимается за нормативный объем вывозимый РО	1,1
1588	a25f3870-79dc-4440-86f8-e1d60447ad83	село Никольское, ул. Советская д. 45, Рузский городской округ	55 8888549804687 5, 36.427490234375	Сельское поселение Волковское	Производство и коммерция	ТКО	Бульвар 11 серый РО	1,10	1	1	ИП Малашова Елена Ивановна	ИП Малашова Елена Ивановна	принимается за нормативный объем вывозимый РО	1,1
1589	139476c-4207-455f-831e4-c609554750e8	село Покровское, 2-ая парковая, Рузский городской округ, Московская область	55 8859977722167 969, 36.3157043457031 25	Сельское поселение Волковское	МКД	РСО	РСО сегма РО	10,4	1	10,4	Администрация Рузского городского округа	село Покровское, МКД 2-ая парковая, с д 1 по д 17, ПОЧТА РОССИИ,	принимается за нормативный объем вывозимый РО	27,12
1590	2ea43d70-5647-489f-ae34-3d43ce1576f9	село Покровское, Рузский городской округ, Московская область	55 8857688903808 594, 36.3154869079589 844	Сельское поселение Волковское	Объекты социальной инфраструктуры, администрации	ТКО	Бульвар 8 Обычны й 0,75	0,75	1	2	Администрация Рузского городского округа(ОБР); МРО православный приход Покровского района МО	МРО православный приход Покровского района МО	принимается за нормативный объем вывозимый РО	0,5
1591	d1f6b47-4069-4754-a36b-bdd1b699e948	село Покровское, ул. Большая №4 д. 19, Рузский городской округ, Московская область	55 8713760375976 562, 36.3202056884765 625	Сельское поселение Волковское	Производство и коммерция	ТКО	Бульвар 11 серый РО	3,35	1	3	Администрация Рузского городского округа(ОБР); ООО ПБ №4 ПБУЗ МО(ОВЫВ); РУССКИЙ РО ООО(ОВЫВ)	Администрация Рузского городского округа(ОБР); ООО ПБ №4 ПБУЗ МО(ОВЫВ); РУССКИЙ РО ООО(ОВЫВ)	принимается за нормативный объем вывозимый РО	3,35
1592	6055447b-0316-4e8b-81e1-9344ed8b3a2f	См.квартальная улица, рабочий поселок Тучково, Рузский городской округ, Московская область (Платерочка №5224)	55 5821075439453 125, 36.4860458374023 438	Тучково	Производство и коммерция	ТКО	Бульвар 11 серый РО	2,2	2	2,2	Администрация Рузского городского округа(ОБР); ООО «Агропорт(ОВЫВ), РУССКИЙ РО ООО(ОВЫВ), РУССКИЙ РО	ООО «Агропорт»	принимается за нормативный объем вывозимый РО	9,72
1593	3927909e-542d-46ef-872b-6094713f6669	с. Никольское, ул. Микрорайон, д. 25	55 8915481567382 812, 36.4332695007324 219	Сельское поселение Волковское	МКД	КГМ РСО	Бульвар 8 РСО сегма РО	16,9	1	1	Администрация Рузского городского округа	МБОУ "Никольское средняя общеобразовательная школа"/МБУК РО	принимается за нормативный объем вывозимый РО	12,15

			50.34.07.044.02.07 531	волжские		ТБО	Бункер 8		1	Администрация Рузского городского округа(ОБР), МБУ «СМУ-000»	городского округа		вывозимый ГО		
1617	52d47d6e-defb-4191-b774- b1a7d4b2724e	с. Покровское, ул. Комсомольская, д. 9 (прикреплена д. Новая)	55.8823356628417 969; 36.3199501037597 656	Сельское поселение Волжское	МКД	PCO	PCO сетка РО		2	Администрация Рузского городского округа(ОБР), ИП	Администрация городского округа	с. Покровское, ул. Комсомольская, д. Новая/ ИП Фролова Наталья Юрьевна	принимается за нормативный объем вывозимый РО	27	
1618	44edb591-0409-4f0e-9fdd- 854a6c75011f	с. Рождествено, ул. Магистральная (прикреплена д.	55.9536705017089 844; 36.3776969909667	Сельское поселение Волжское	ИЖС (Площадки общего пользования)	ТБО	Бункер 8	8,00	1	Администрация Рузского городского округа(ОБР), ИП	Администрация городского округа	ИП Морозов П.И./с. Рождествено, ул. Магистральная, д.	принимается за нормативный объем, вывозимый РО	21,04	
1619	d545f0b6-ef1a-4b7f-ade7- c087f0722259	Станция Дорохово, Пост электрической централизации	55.5463027954101 562; 36.3736381530761 719	Сельское поселение Дороховское	Объекты социальной инфраструктуры, администрации	ТБО	Евро 1.1 серый РО		2,2	2	Администрация Рузского городского округа(ОБР), ОАО "РЖД" Московско- Савеловская дистанция(ВЫВ), РУЗСКИЙ РО	ОАО "РЖД" Московско- Савеловская дистанция	ОАО "РЖД" Московско- Савеловская дистанция	по факту	1,1
1620	5dbfed9c-3da1-417e-a2a5- 45f586426526	станция Тучково, Пост электрической централизации	55.5975837707519 531; 36.4684371948242 188	Тучково	Объекты социальной инфраструктуры, администрации	ТБО	Евро 1.1 серый РО		2,2	2	Администрация Рузского городского округа(ОБР), ОАО "РЖД" Московско- Савеловская дистанция(ВЫВ), РУЗСКИЙ РО	ОАО "РЖД" Московско- Савеловская дистанция	ОАО "РЖД" Московско- Савеловская дистанция	по факту	1,1
1621	f641e3e8-328c-4dd5-ab07- 954a667c43f4	Технологический проезд, рабочий посёлок Тучково, Рузский городской округ, Московская область	55.5973472595214 844, 36.4528923034667 969	Тучково	Производство и коммерция	ТБО	Евро 1.1 серый РО		2,2	2	Администрация Рузского городского округа(ОБР), ИП Коршаков Илья Петрович(ВЫВ), РУЗСКИЙ РО ООО(ВЫВ),	ИП Коршаков Илья Петрович	ИП Коршаков Илья Петрович	принимается за нормативный объем, вывозимый РО	0,8
1622	e576f34f-7eef-4f06-a1e2- b673322ae93d	Тучково, ул. Партизан, д.20 (Пятерочка №7061)	55.5991783142089 844, 36.4628143310546 875	Тучково	Производство и коммерция	ТБО	Евро 1.1 серый РО		2,2	2	Администрация Рузского городского округа(ОБР), ООО «Агроторг»(ВЫВ), РУЗСКИЙ РО ООО(ВЫВ), РУЗСКИЙ РО	ООО «Агроторг»	ООО «Агроторг»	принимается за нормативный объем, вывозимый РО	9,72
1623	56af26f7-7722-46b1-b181- 7adba7e3107b	(ТЦ Золотая Вертикаль) Привокзальная площадь, д. 9, п. Тучково, Рузский городской округ, Московская область	55.5979194641113 281, 36.4680862426757 812	Тучково	Производство и коммерция	ТБО	Евро 1.1 серый РО		1,1	1	ООО "Тучково- Ритейл"(ВЫВ), ООО "ХОУМ МАРКЕТ"(ВЫВ), РУЗСКИЙ РО ООО(ВЫВ)	ООО "Тучково- Ритейл"	ООО "Тучково-Ритейл"	принимается за нормативный объем, вывозимый РО	1,5
1624	ae6e9d72-4c5e-4e6e-8bf0- f1e85ead352e	улица Викене, 18, посёлок Дорохово, Рузский городской округ, Московская область (Магнит Маджико)	55.5576171875, 36.3670959472656 25	Сельское поселение Дороховское	Производство и коммерция	ТБО	Бак 360 л.		0,72	2	Администрация Рузского городского округа(ОБР), РУЗСКИЙ РО ООО(ВЫВ), РУЗСКИЙ РО ООО(ОБР), ТАНДЕР	ТАНДЕР АО	ТАНДЕР АО	принимается за нормативный объем, вывозимый РО	9,54
1625	db469ddb-f8ca-4fc1-996a- 0066605e07bb	улица Викене, 5, посёлок Дорохово, Рузский городской округ, Московская область	55.5552024841308 594, 36.3716011047363 281	Сельское поселение Дороховское	Производство и коммерция	ТБО	Евро 1.1 серый РО		2,2	2	Администрация Рузского городского округа(ОБР), ИП Деменев И. А.(ВЫВ), РУЗСКИЙ РО ООО(ВЫВ), РУЗСКИЙ РО	ИП Деменев И. А.	ИП Деменев И. А.	принимается за нормативный объем, вывозимый РО	7,5

1626	7b612b9c-cba4-4ff0-ae84-19c4abcb23bd	улица Кирова, 10А, рабочий поселок Тучково, Рузский городской округ, Московская область, ООО "ВИТАЛ"	55 6008110046386 719, 36 4812965393066 406	Тучково	Производство и коммерция	ТВО	Евро 1 1,10	1	Администрация Рузского городского округа(ОБР), ООО "ВИТАЛ"(ВЫВ), РУССКИЙ РО ООО(ВЫВ), РУССКИЙ РО	АО "МОСОБЛЭНЕРГ О"	АО "МОСОБЛЭНЕРГО"	принимается за нормативный объем, вывозимый РО	1,1
1627	3548d118-0c0d-4d06-97e8-c7b796531500	улица Кирова, 12А, рабочий поселок Тучково, Рузский городской округ, Московская область	55 601548706054 688, 36 4823532104492 188	Тучково	Производство и коммерция	ТВО	Обычны й 0,75	1	Администрация Рузского городского округа(ОБР), ООО «Эгида»(ВЫВ), РУССКИЙ РО ООО(ВЫВ), РУССКИЙ РО	ООО «Эгида»	ООО «Эгида»	принимается за нормативный объем, вывозимый РО	1,5
1628	5d91338-87b4-4f5b-ae18-103cb8623bfa	улица Кирова, 12, рабочий поселок Тучково, Рузский городской округ, Московская область	55 6016464233398 438, 36 4820518493652 344	Тучково	Производство и коммерция	ТВО	Евро 1 2,2	2,2	Администрация Рузского городского округа(ОБР), ООО «Эгида»(ВЫВ), РУССКИЙ РО ООО(ВЫВ), РУССКИЙ РО	ООО «Эгтимасск»	ООО «Эгтимасск»	принимается за нормативный объем вывозимый РО	1,5
1629	67a7bf62-8280-4803-87d1-693cef40b29e	улица Кирова, 2, рабочий поселок Тучково, Рузский городской округ, Московская область	55 5996589660644 531, 36 4792709350585 938	Тучково	Производство и коммерция	ТВО	Евро 1 1,10	1	ИП Видаскин Антон Викторович(ВЫВ), РУССКИЙ РО ООО(ВЫВ)	ИП Видаскин Антон Викторович	ИП Видаскин Антон Викторович	принимается за нормативный объем, вывозимый РО	6,75
1630	1d575882-6335-415e-8d8b-04a77a2549d4	улица Лебеденко, 29, рабочий поселок Тучково, Рузский городской округ, Московская область, ООО "Печкин Хаус"	55 6000862121582 031, 36 4567756652832 031	Тучково	Производство и коммерция	ТВО	Евро 1 3,3	3,3	Администрация Рузского городского округа(ОБР), ООО "Печкин Хаус"(ВЫВ), РУССКИЙ РО ООО(ВЫВ), РУССКИЙ РО	ООО "Печкин Хаус"	ООО "Печкин Хаус"	принимается за нормативный объем вывозимый РО	7,2
1631	7546212c-cf68-481f-94ee-38ee86e5621f	улица Лебеденко, 29, рабочий поселок Тучково, Рузский городской округ, Московская область, ООО «ТЕХЦЕНТР ТУЧКОВО»	55 6003913879394 531, 36 4553985595703 125	Тучково	Производство и коммерция	ТВО	Евро 1 2,2	2,2	Администрация Рузского городского округа(ОБР), ООО «ТЕХЦЕНТР ТУЧКОВО»	ООО «ТЕХЦЕНТР ТУЧКОВО»	ООО «ТЕХЦЕНТР ТУЧКОВО»	принимается за нормативный объем вывозимый РО	4,4
1632	065b61e2-b725-4b9a-910-0aa619ea99a2	улица Лебеденко, 1/1, рабочий поселок Тучково, Рузский городской округ, Московская область	55 6006088256835 938, 36 4691276550292 969	Тучково	Производство и коммерция	ТВО	Евро 1 2,2	2,2	Администрация Рузского городского округа(ОБР), ИП Паршин Олег Иванович(ВЫВ), РУССКИЙ РО ООО(ВЫВ),	ИП Паршин Олег Иванович	ИП Паршин Олег Иванович	принимается за нормативный объем, вывозимый РО	4,4
1633	68c0e145-726a-4631-bbde-557609f48e7c	улица Лебеденко, 31, рабочий поселок Тучково, Рузский городской округ, Московская область	55 6009635925292 969, 36 451171875	Тучково	Производство и коммерция	ТВО	Бункер 8 8,00	1	Администрация Рузского городского округа(ОБР), ООО «ЛЮБ-2»(ВЫВ), РУССКИЙ РО ООО(ВЫВ), РУССКИЙ РО	ООО «ЛЮБ-2»	ООО «ЛЮБ-2»	принимается за нормативный объем вывозимый РО	40
1634	ee0046b-4e96-4c08-a1d0-f5f4d83b8121	улица Лебеденко, д. 32А, рабочий поселок Тучково, Рузский городской округ, Московская область ИП Филиппов В. А.	55 6016464233398 438, 36 4614791870117 188	Тучково	Производство и коммерция	ТВО	Евро 1 2,2	2,2	Администрация Рузского городского округа(ОБР), Индивидуальный предприниматель Филиппов Виталий Анатольевич(ВЫВ),	Ип Филиппов Виталий Анатольевич	Ип Филиппов Виталий Анатольевич	принимается за нормативный объем, вывозимый РО	3

1635	7d0a932e90c-4776-a28d-a53e86b793a	улица Лебеденко, д. 32, рабочий поселок Тучково, школа №1	55 6020011901855 409, 36 4613456276074 219	Тучково	Объекты социальной инфраструктуры, администрация	ТВО	Евро 11 серый РО	2,2,2	МБОУ «Тучковская средняя общеобразовательная школа №1» (ВЫВ), РУЗСКИЙ РО ООХ(ВЫВ)	МБОУ «Тучковская средняя общеобразовательная школа №1»	МБОУ «Тучковская средняя общеобразовательная школа №1»	принимается за нормативный объем, вывозимый РО	17,6
1636	8e487d18-a80f-4f62-9961-e6f5c1aa433a	улица Лебеденко, 8, рабочий поселок Тучково, Рузский городской округ, Московская область	55 60037801054 688, 36 4713325300488 281	Тучково	Производство и коммерция	ТВО	Евро 11 серый РО	1,1,10	Администрация Русского городского округа(ОБР), ИП Исаев М. У (ВЫВ), РУЗСКИЙ РО ООХ(ВЫВ), РУЗСКИЙ РО	ИП Исаев М. У	ИП Исаев М. У	принимается за нормативный объем, вывозимый РО	4,4
1637	641b16a8-f7e8-4671-8c34-a1a6c081ee9	улица Майора Алексеева, 33, поселок Колобакино, Рузский городской округ, Московская область	55 6712646484375, 36 5423965454101 562	Сельское поселение Колобакинское	Производство и коммерция	ТВО	Евро 11 серый РО	2,2,2	ООО "ТРАНССНАБНЕРУД" (ВЫВ), РУЗСКИЙ РО ООХ(ВЫВ)	ООО "ТРАНССНАБНЕРУД"	ООО "ТРАНССНАБНЕРУД"	86,67 м2	7,8
1638	3d10f6dd-69b6-4eb4-bc43-3ea3bdad24d0	улица Майора Алексеева, 40, поселок Колобакино, Рузский городской округ, Московская область	55 6743698120117 188, 36 5408210754394 531	Сельское поселение Колобакинское	Производство и коммерция	ТВО	Евро 11 серый РО	2,2,2	Администрация Русского городского округа(ОБР), ЗАО «Сибур-Петрокок»(ВЫВ), РУЗСКИЙ РО ООХ(ВЫВ),	ЗАО «Сибур-Петрокок»	ЗАО «Сибур-Петрокок»	принимается за нормативный объем, вывозимый РО	4,4
1639	0a07442a-98d8-4f09-9f29-69e8b5d47935	улица Мира, 1, поселок Дорохово, Рузский городской округ, Московская область	55 5406799316406 25, 36 3819923400878 906	Сельское поселение Дороховское	Производство и коммерция	ТВО	Бункер 8 8,00	1	Администрация Русского городского округа(ОБР), ООО "Профиль-Дизайн Золда"(ВЫВ), РУЗСКИЙ РО ООХ(ВЫВ),	МБОУ "Покровская средняя общеобразовательная школа"	МБОУ "Покровская средняя общеобразовательная школа"	принимается за нормативный объем вывозимый РО	17,6
1640	6a0d044e-0ca0-4508-a47f-94f62caad436c	улица Некителого, 12, поселок Дорохово, Рузский городской округ, Московская область	55 5471000671386 719, 36 3742713928222 656	Сельское поселение Дороховское	Производство и коммерция	ТВО	Евро 11 серый РО	1,1,10	Администрация Русского городского округа(ОБР), ООО «Знахарь»(ВЫВ), РУЗСКИЙ РО ООХ(ВЫВ), РУЗСКИЙ РО	ИП Миронова О. А	ИП Миронова О. А	принимается за нормативный объем вывозимый РО	0,75
1641	3ae82eb3-12f4-44ae-8104-e8304a65507f	улица Некителого, д. 41, поселок Дорохово, Рузский городской округ, Московская область	55 5478134155273 438, 36 3714179992675 781	Сельское поселение Дороховское	Производство и коммерция	ТВО	Евро 11 серый РО	1,1,10	Администрация Русского городского округа(ОБР), ИП Ангипова И. В (ВЫВ), РУЗСКИЙ РО ООХ(ВЫВ),	ИП Ангипова И. В	ИП Ангипова И. В	принимается за нормативный объем вывозимый РО	3
1642	3db5cbb4-5e26-449e-840e-def070861b7f	улица Некителого, д. 8, поселок Дорохово, Рузский городской округ, Московская область	55 5468063354492 188, 36 3716659545898 438	Сельское поселение Дороховское	Производство и коммерция	ТВО	Евро 11 серый РО	1	Администрация Русского городского округа(ОБР), ИП Кондрашова М. А (ВЫВ), РУЗСКИЙ РО ООХ(ВЫВ),	ИП Кондрашова М. А	ИП Кондрашова М. А	принимается за нормативный объем, вывозимый РО	5,5
1643	e8d6ef5b5-a5cb-4d27-9f94-1f6949a7b17f	улица Партизан, 47А, рабочий поселок Тучково, Рузский городской округ, Московская область	55 5926399230957 031, 36 4489974975585 938	Тучково	Производство и коммерция	КГМ, ТВО	Бункер 8 РО	24,3	РУЗСКИЙ РО ООХ(ВЫВ)	АО «Жилсервис»	АО «Жилсервис»	принимается за нормативный объем, вывозимый РО	16
1644	52aa118-762d-406f-8a6b-a8511b34dc5f	улица Партизан, 49, рабочий поселок Тучково, Рузский городской округ, Московская область, ЗАО	55 5893096923828 125, 36 4514463332031 25	Тучково	Производство и коммерция	ТВО	Бункер 27	38,31	Администрация Русского городского округа(ОБР), ЗАО «Московская кофейня	ЗАО «Московская кофейня на палке»	ЗАО «Московская кофейня на палке»	принимается за нормативный объем, вывозимый РО	32

ИД	Код	Идентификатор	Адрес	Контакт	Тип	Сфера	ТВО	Бункер	И	Инициатор	Статус	Объем
1645	7a3563ac-b641-416f-bdbb-0e2b33b1460e	«Московская кофейня на палях»	улица Партизан, 49, рабочий посёлок Тучково, Рузский городской округ, Московская область, ЗАО «ТЭП-ПОЛИС»	55 5898132324218 75, 36 4485969543457 031	Тучково	Производство и коммерция	ТВО	Бункер 27	1	Администрация Рузского городского округа(ОБР); ЗАО «Московская кофейня на палях(ВЫВ), РУЗСКИЙ РО ООО(ВЫВ), ЗАО «Московская кофейня на палях(ВЫВ), РУЗСКИЙ РО ООО(ВЫВ)	принимается за нормативный объем, вывозимый РО	35
1646	2b06b5ca-779b-4382-8b69-2ca01b7a1d1d	«Московская кофейня на палях»	улица Партизан, 6, рабочий посёлок Тучково, Рузский городской округ, Московская область (Лента 636)	55 5981178283691 406, 36 4698028564453 125	Тучково	Производство и коммерция	ТВО	Евро 0 8	1,6 2	Администрация Рузского городского округа(ОБР), ЗАО «ТЭП-ПОЛИС(ВЫВ), РУЗСКИЙ РО ООО(ВЫВ)	принимается за объем, вывозимый РО	18,62
1647	28022f84-89d4-468e-be96-b2b5cc9fde64	«Московская кофейня на палях»	улица Партизан д. 21/1, рабочий посёлок Тучково, Рузский городской округ, Московская область	55 5976943969726 362, 36 4669799804687 5	Тучково	Производство и коммерция	ТВО	Евро 1 1 серый РО	1	Администрация Рузского городского округа(ОБР), ООО «Лента(ВЫВ), РУЗСКИЙ РО ООО(ВЫВ), РУЗСКИЙ РО	принимается за нормативный объем вывозимый РО	4,4
1648	73a651e78-6350-4f05-bf33-9ad565e5ca04	«Московская кофейня на палях»	улица Партизан, рабочий посёлок Тучково, ул Партизан 33А, Рузский городской округ, Московская область	55 5988235473632 812, 36 4595527648925 781	Тучково	Производство и коммерция	ТВО	Евро 1 1 серый РО	2,2 2	Администрация Рузского городского округа(ОБР), ООО «Тубегон(ВЫВ), РУЗСКИЙ РО ООО(ВЫВ), РУЗСКИЙ РО	принимается за нормативный объем вывозимый РО	4
1649	657ce6eb-39d3-41f6-9351-fe32c1bd8ef3	«Московская кофейня на палях»	улица Попова, 20, посёлок Колобакино, Рузский городской округ, Московская область	55 6688346862792 969, 36 5248718261718 75	Сельское поселение Колобакинское	Объекты социальной инфраструктуры, администрации	ТВО	Евро 1 1 серый РО	1	Администрация Рузского городского округа(ОБР), МБОУ «Колобакинская средняя общеобразовательная школа(ТВИВ)	принимается за нормативный объем вывозимый РО	13,5
1650	296912f0-e4e2-45b6-ae6b-a58ad269e182	«Московская кофейня на палях»	улица Попова, 6, посёлок Колобакино, Рузский городской округ, Московская область	55 6696739196777 344, 36 5303611755371 688,	Сельское поселение Колобакинское	Производство и коммерция	ТВО	Евро 1 1 серый РО	1	Администрация Рузского городского округа(ОБР), ИП Валентинович(ОО «ЖИНАЛЬ»	принимается за нормативный объем, вывозимый РО	3,3
1651	677860ea-40d5-427d-8b02-e7680c06b18d0	«Московская кофейня на палях»	улица Солнцева, 20, Рузд. Московская область (Пятёрочка МЗ492)	55 7037277221679 688,	Рузд.	Производство и коммерция	ТВО	Евро 1 1 серый РО	2,2 2	Администрация Рузского городского округа(ОБР), ООО «Агроторг»	принимается за нормативный объем вывозимый РО	19,426
1652	f70e5298-054a-49ca-9a05-969a75f077b6	«Московская кофейня на палях»	улица Филимонцево, Рузд. Московская область	55 7011756896972 656, 36 2125778198242 531,	Рузд.	Производство и коммерция	ТВО	Обычный 0 75	1 4	Администрация Рузского городского округа(ОБР), ТСК-1 «Филимонцево»	принимается за нормативный объем, вывозимый РО	3
1653	e307f78ea-8290-4c20-802c-9d57ed91d168	«Московская кофейня на палях»	Федеративная улица, 17А, Рузд. Московская область	55 7083015441894 531, 36 2005119323730 625,	Рузд.	Производство и коммерция	ТВО	Обычный 0 75	1	Администрация Рузского городского округа(ОБР), ИП Николаев(СЕТЬ СВЯЗНОЙ)ОО	принимается за нормативный объем, вывозимый РО	2,75
1654	e95c7004-e27b-4c6a-99c5-2b36a9a2730	«Московская кофейня на палях»	Федеративная улица, 19, Рузд. Московская область (Магнит Новорумский)	55 7057037535315 625, 36 1942710876464 688,	Рузд.	Производство и коммерция	ТВО	Бак 360 л	0,72 2	Администрация Рузского городского округа(ОБР), ТАНДЕР АО	принимается за нормативный объем, вывозимый РО	9,54

1655	8787046b-4378-41eb-b48d-45ee62f8640	Федеративная улица, 49, Руза, Московская область	55 710266112812 5, 36 2046394348144	Руза	Производство и коммерция	ТВО	Общный 0,75	1	Администрация Русского городского округа(ОБР), КФХ	КФХ Никулин Александр Леонидович	КФХ Никулин Александр Леонидович	принимается за нормативный объем, вывозимый РО	0,54
1656	066aa07-6807-4e2f-a1ce-49f90af1e2a	Центральная улица, 10, поселок Брикет, Русский городской округ, Московская область, ИП Дербенева	55 9078788737324 219, 36 43980002624511 719	Сельское поселение Волковское	Производство и коммерция	ТВО	Общный 0,75	1	Администрация Русского городского округа(ОБР); ИП Дербенева Наталья Ивановна(ВЫВ); РУССКИЙ РО ОО(ВЫВ)	ИП Дербенева	ИП Дербенева	принимается за нормативный объем, вывозимый РО	0,33
1657	2190a65c-3e8e-4f36-8088-c1b2f96ae017	Школьная улица, 28, поселок Дорохово, Русский городской округ, Московская область, ИП Рыбальченко	55 5513916015625, 36 3599433898925 781	Сельское поселение Дороховское	Производство и коммерция	ТВО	Евро 1 I серый РО	1, 1,10	Администрация Русского городского округа(ОБР), РУССКИЙ РО ОО(ОБР)	ИП Рыбальченко	ИП Рыбальченко	принимается за нормативный объем вывозимый РО	1
1658	20183610-21ac-444f-5926-b10cab0db599	Школьная улица, 28, поселок Дорохово, Русский городской округ, Московская область, ООО "Оптимастрой"	55 5509796142578 125, 36 3596878051757 812	Сельское поселение Дороховское	Производство и коммерция	ТВО	Евро 1 I серый РО	1, 1,10	ООО "Оптимастрой"	ООО "Оптимастрой"	ООО "Оптимастрой"	принимается за нормативный объем вывозимый РО	0,75
1659	e2227aed-8991-4522-b7a1-3350666ef184	Школьная улица, 33, поселок Дорохово, Русский городской округ, Московская область	55 5494689941406 25, 36 3588066101074 219	Сельское поселение Дороховское	Производство и коммерция	ТВО	Бункер 8	1, 1, 2	Администрация Русского городского округа(ОБР); ООО «СТР»(ВЫВ); РУССКИЙ РО ОО(ВЫВ), РУССКИЙ РО	ООО «СТР»	ООО «СТР»	принимается за нормативный объем вывозимый РО	32,8
1660	19e333e6-4872-4e02-4f58-e988c8594e0d	Школьная улица, д. 29, поселок Дорохово, Русский городской округ, Московская область	55 5501213073730 469, 36 3583068847656 25	Сельское поселение Дороховское	Производство и коммерция	ТВО	Евро 1 I серый РО	2, 2, 2	ООО «АС группа(ВЫВ); РУССКИЙ РО ОО(ВЫВ)	ООО «АС группа»	ООО «АС группа»	принимается за нормативный объем вывозимый РО	1,5
1661	00a83c3e-4ed1-4215-b190-d94ef09bec5d	Школьная улица, д. 35, поселок Дорохово, Русский городской округ, Московская область	55 5492591857910 156, 36 3576011657714 844	Сельское поселение Дороховское	Производство и коммерция	ТВО	Бункер 8	1, 6, 2	Администрация Русского городского округа(ОБР), ООО «ПКФ Меткон(ВЫВ), РУССКИЙ РО ОО(ВЫВ)	ООО «ПКФ Меткон»	ООО «ПКФ Меткон»	принимается за нормативный объем вывозимый РО	1,6
1662	07e6440e-f131-4e5a-b6df-49f022e0a34f	п. Тучково мкр. Восточный 10	55 6020050048828 125, 36 4863853454589 844	Тучково	МКД	РСО	РСО сегма РО	9,7	1	Администрация Русского городского округа	п. Тучково мкр. Восточный д. (с 1-24)	Принимается за норматив вывозимый РО	31,28
1663	2958e47e-4ee6-4847-ae3b-e907347b2268	д. Деменково	55 601445 36 238843	Сельское поселение Дороховское	ИЖС (Площадки общего пользования)	ТВО	Евро 1 I серый РО	1, 1	1	Администрация Русского городского округа	д. Деменково	принимается за нормативный объем, вывозимый РО	13,54
1664	e107458c-f099-4f05-94f0-d7920e0b6897	п. Бабаево	55 6758651733398 438, 36 1756439208984 375	Сельское поселение Старорусское	ИЖС (Площадки общего пользования)	ТВО	Евро 1 I серый РО	4,4	4	Администрация Русского городского округа	п. Бабаево	принимается за нормативный объем, вывозимый РО	1,23
1665	e107458c-f099-4f05-94f0-d7920e0b6898	п. Покровское, ул. Новая, (прикреплена д. Слобода)	55 883843, 36 3117701	Сельское поселение Волковское	ИЖС (Площадки общего пользования)	РСО	РСО сегма РО	2,4	1	Администрация Русского городского округа	с. Покровское, ул. Новая/д. Слобода	принимается за нормативный объем, вывозимый РО	23,61
						ТВО	Общный 0,75	2					

1666	Контейнерная площадка планируется к строительству	д. Буланино	55 927125, 36 439028	Сельское поселение Волковское	ИЖС (Площадки общего пользования)	ТБО	Евро 1 I серый РО	1,1	1	Администрация Русского городского округа	д. Буланино	принимается за нормативный объем, вывозимый РО	13,26
1667	Контейнерная площадка планируется к строительству	д. Притыкино	55 913883, 36 230529	Сельское поселение Волковское	ИЖС (Площадки общего пользования)	ТБО	Евро 1 I серый РО	1,1	1	Администрация Русского городского округа	д. Притыкино	принимается за нормативный объем, вывозимый РО	1,43
1668	Контейнерная площадка планируется к строительству	д. Васильевское (Колобакинский отдел)	55 614305, 36 386249	Сельское поселение Колобакинское	ИЖС (Площадки общего пользования)	ТБО	Евро 1 I серый РО	1,1	1	Администрация Русского городского округа	д. Васильевское (Колобакинский отдел)	принимается за нормативный объем, вывозимый РО	60,05
1669	Контейнерная площадка планируется к строительству	д. Крюково	55 640474, 36 541231	Сельское поселение Колобакинское	ИЖС (Площадки общего пользования)	ТБО	Евро 1 I серый РО	1,1	1	Администрация Русского городского округа	д. Крюково	принимается за нормативный объем, вывозимый РО	23,3
1670	Контейнерная площадка планируется к строительству	д. Алешино	55 675901, 36 038387	Сельское поселение Старорусское	ИЖС (Площадки общего пользования)	ТБО	Евро 1 I серый РО	1,1	1	Администрация Русского городского округа	д. Алешино	принимается за нормативный объем, вывозимый РО	12,49
1671	Контейнерная площадка планируется к строительству	д. Подолы	55 952560, 36 436631	Сельское поселение Волковское	ИЖС (Площадки общего пользования)	ТБО	Евро 1 I серый РО	1,1	1	Администрация Русского городского округа	д. Подолы	принимается за нормативный объем, вывозимый РО	7,27
1672	Контейнерная площадка планируется к строительству	д. Верхнее-Сляднево	55 909272, 36 296426	Сельское поселение Волковское	ИЖС (Площадки общего пользования)	ТБО	Евро 1 I серый РО	1,1	1	Администрация Русского городского округа	д. Верхнее-Сляднево	принимается за нормативный объем, вывозимый РО	16,31
1673	Контейнерная площадка планируется к строительству	д. Шилово	55 965593, 36 267806	Сельское поселение Волковское	ИЖС (Площадки общего пользования)	ТБО	Евро 1 I серый РО	1,1	1	Администрация Русского городского округа	д. Шилово	принимается за нормативный объем, вывозимый РО	5,72
1674	Контейнерная площадка планируется к строительству	д. Бараново (прикреплена д. Федотово)	55 627286, 36 255038	Сельское поселение Дороховское	ИЖС (Площадки общего пользования)	ТБО	Евро 1 I серый РО	1,1	1	Администрация Русского городского округа	д. Бараново, д. Федотово	принимается за нормативный объем, вывозимый РО	20,86
1675	Контейнерная площадка планируется к строительству	д. Городище (Волковское)	55 849611, 36 356967	Сельское поселение Волковское	ИЖС (Площадки общего пользования)	ТБО	Евро 1 I серый РО	1,1	1	Администрация Русского городского округа	д. Городище (Волковское)	принимается за нормативный объем, вывозимый РО	7,74

