



**АДМИНИСТРАЦИЯ РУЗСКОГО ГОРОДСКОГО ОКРУГА
МОСКОВСКОЙ ОБЛАСТИ**

ПОСТАНОВЛЕНИЕ

от 19.08.2021 № 3000

**О внесении изменений в Генеральную схему санитарной очистки территории
Рузского городского округа, утвержденную постановлением Администрации
Рузского городского округа от 29.07.2019 №3743
(в редакции от 26.03.2020 №924, от 30.04.2020 №1295, от 12.11.2020 №3627,
от 01.04.2021 №1029)**

В соответствии с Федеральным законом от 06.10.2003 №131-ФЗ «Об общих принципах организации местного самоуправления в Российской Федерации», Федеральным законом от 24.06.1998 № 89-ФЗ «Об отходах производства и потребления», Федеральным законом от 30.03.1999 №52-ФЗ «О санитарно - эпидемиологическом благополучии населения», Федеральным законом от 10.01.2002 №7-ФЗ «Об охране окружающей среды», постановлением Госстроя РФ от 21.08.2003 № 152 «Об утверждении методических рекомендаций о порядке разработки генеральных схем очистки территорий населенных пунктов Российской Федерации», санитарными правилами содержания территорий населенных мест (СанПиН 42-128-4690-88), в целях обеспечения экологического и санитарно-эпидемиологического благополучия населения, руководствуясь Уставом Рузского городского округа Московской области, Администрация Рузского городского округа постановляет:

1. Генеральную схему санитарной очистки территории Рузского городского округа, утвержденную постановлением Администрации Рузского городского округа от 29.07.2019 №3743 (в редакции от 26.03.2020 №924, от 30.04.2020 №1295, от 12.11.2020 №3627, от 01.04.2021 №1029) изложить в новой редакции (прилагается).
2. Разместить настоящее постановление на официальном сайте Рузского городского округа в сети «Интернет».
3. Контроль за исполнением настоящего постановления возложить на Заместителя Главы Администрации Рузского городского округа М.П. Жарова.

Глава городского округа



Н.Н.Пархоменко

М 000353 *

Утверждено постановлением
Администрации Рузского городского
округа

от 19.08.2021 № 3000



Генеральная схема
санитарной очистки территории
Рузского городского округа

СОДЕРЖАНИЕ

№ п/п	Наименование раздела	стр.
	Введение	2
1	Краткая характеристика Рузского городского округа Московской области и природно-климатические условия	3
2	Существующее состояние и развитие муниципального образования Рузского городского округа Московской области на перспективу	16
3	Современное состояние системы санитарной очистки и уборки Рузского городского округа Московской области	37
4	Твердые коммунальные отходы	39
5	Жидкие бытовые отходы	77
6	Содержание и уборка придомовых и обособленных территорий	81
7	Транспортно-производственные базы	114
8	Капиталовложения на мероприятия по очистке территорий	116
9	Приложение №1 Реестр отходообразователей Рузского городского округа	
10	Приложение №2 Реестр контейнерных площадок, расположенных на территории Рузского городского округа	
	СПИСОК ИСПОЛЬЗОВАННЫХ ИСТОЧНИКОВ	122

ВВЕДЕНИЕ

Санитарная очистка населенных пунктов – одно из важнейших санитарно-гигиенических мероприятий, способствующих охране здоровья населения и окружающей природной среды, и включает в себя комплекс работ по сбору, удалению, обезвреживанию и переработке коммунальных отходов, а также уборке территорий населенных пунктов.

Генеральная схема очистки территории Рузского городского округа Московской области - проект, направленный на решение комплекса работ по организации, сбору, удалению отходов и уборке территорий.

Схема определяет очередность осуществления мероприятий, объемы работ по всем видам очистки и уборки, системы и методы сбора, удаления, обезвреживания и переработки отходов, необходимое количество уборочных машин, целесообразность проектирования, строительства, реконструкции или расширения существующих объектов системы санитарной очистки, ориентировочные капиталовложения на строительство и приобретение технических средств.

Проектные решения схемы направлены на внедрение раздельного сбора, максимальное использование отходов в качестве вторичных материальных ресурсов, ликвидацию несанкционированных объектов размещения отходов и минимизацию общего объема размещаемых отходов, а также на развитие технической базы системы обращения с коммунальными отходами.

Схема разработана на срок с выделением I очереди мероприятий на 5 лет, и выделением расчетного срока на 20 лет, т.е. до 2039 года. Через каждые пять лет схема корректируется путем внесения необходимых уточнений и дополнений (с учетом динамики развития промышленности, производства, инфраструктуры и численности проживающего населения).

Генеральная схема очистки территории Рузского городского округа Московской области разработана в соответствии Сан-ПиН 2.1.3684-21 «Санитарно-эпидемиологические требования к содержанию территорий городских и сельских поселений, к водным объектам, питьевой воде и питьевому водоснабжению, атмосферному воздуху, почвам, жилым помещениям, эксплуатации производственных, общественных помещений, организации и проведению санитарно-противоэпидемических (профилактических) мероприятий», СП 82.13330.2016 «Благоустройство территорий. Актуализированная редакция СНиП III-10-75».

1. КРАТКАЯ ХАРАКТЕРИСТИКА РУЗСКОГО ГОРОДСКОГО ОКРУГА МОСКОВСКОЙ ОБЛАСТИ И ПРИРОДНО-КЛИМАТИЧЕСКИЕ УСЛОВИЯ

1.1. Месторасположение муниципального образования, его административное и промышленно-экономическое значение, деление МО на административные единицы.

Рузский городской округ расположен на западе Московской области в 80 км от Москвы по трассам федеральных автомобильных дорог М-9 «Балтия» Москва – Волоколамск – граница с Латвийской Республикой (далее – М-9 «Балтия») и М-1 «Беларусь» Москва – граница с Республикой Белоруссия (далее – М-1 «Беларусь»), на Смоленском направлении Московской железной дороги. По территории городского округа проходит автомобильная дорога федерального значения А-108 «Московское большое кольцо» Дмитров – Сергиев Посад – Орехово-Зуево – Воскресенск – Михнево – Балабаново – Руза – Клин – Дмитров (далее – А-108 «Московское большое кольцо») (в пределах Рузского городского округа эта автомобильная дорога используется для выхода на М-1 «Беларусь» и М-9 «Балтия»).

Рузский городской округ граничит:

– на западе – с городским поселением Сычёво Волоколамского муниципального района, сельским поселением Спасское Волоколамского муниципального района, сельским поселением Осташевское Волоколамского муниципального района, городским округом Можайский;

- на юге – с Наро-Фоминским городским округом;

- на востоке – с городским округом Восход, городским округом Истра, сельским поселением Никольское Одинцовского муниципального района, городским поселением Кубинка Одинцовского муниципального района, сельским поселением Ершовское Одинцовского муниципального района, Наро-Фоминским городским округом;

- на севере – с сельским поселением Чисменское Волоколамского муниципального района и городским округом Истра.

Граница Рузского городского округа утверждена Законом Московской области от 18.08.2017 № 57/2017-ОЗ «О границе Рузского городского округа».

Город Руза – административный центр городского округа.

Площадь территории городского округа 156756 га.

Состав городского округа:

– один город – Руза;

– один рабочий посёлок – Тучково;

– 19 посёлков – Бородёнки, Брикет, Дорохово, Космодемьянский, Кожино, Беляная Гора, Гидроузел, дома отдыха «Лужки», Коллюбакино, детского городка «Дружба», дома отдыха «Тучково» ВЦСПС, пансионата «Полушкино», Горбово, Старая Руза, Бабаево, Старотеряево, Новотеряево, Городище, Старо;

– 11 сёл – Аннино, Архангельское, Богородское, Никольское, Покровское, Рождествено, Васильевское, Городище, Кожино, Новая, Старо;

– 178 деревень – Нововолково, Андрейково, Бабино, Большие Горки, Борзцово, Буланино, Бунино, Варварихе, Верхнее Сляднево, Волково, Волынщино,

Глиньково, Городище, Денисиха, Ельники, Ивойлово, Ильинское, Козлово, Лысково, Малые Горки, Мамошино, Матвейцево-I, Матвейцево-II, Михайловское, Мытники, Немирово, Нижнее Сляднево, Новорождествено, Подолы, Притыкино, Пупки, Ремяница, Самошкино, Сафониха, Семёнково, Скирманово, Слобода, Старо, Таблово, Углынь, Успенское, Федчино, Хотецово, Шилово, Щелканово, Акулово, Алексино, Бараново, Бельково, Берёзкино, Головинка, Гомнино, Грибцово, Демёнково, Еськино, Землино, Златоустово, Ильятино, Колодкино, Контемирово, Кузянино, Лобково, Лыщиково, Ленинка, Лунинка, Makeиха, Марьино, Митинка, Мишинка, Новоивановское, Новомихайловское, Новониколаевка, Новоникольское, Петрищево, Петропавловское, Полуэктово, Староникольское, Строганка, Старониколаево, Таганово, Тимофеево, Товарково, Усадково, Федотово, Шелковка, Ястребово, Акатово, Апухтино, Булыгино, Ведерники, Демидково, Журавлёво, Иваново, Копцево, Курово, Лашино, Ленково, Накипелово, Новокурово, Овсяники, Пахомьево, Покров, Помогаево, Потапово, Ракитино, Рупасово, Филатово, Шорново, Щербинки, Вараксино, Грязново, Дробылёво, Ерденьево, Кокшино, Лидино, Лихачёво, Оселье, Палашкино, Рябцево, Сорочнево, Сумароково, Трубицино, Фролково, Хомьяново, Цыганово, Апальшино, Барынино, Ваюхино, Вишенки, Высоково, Заовражье, Коковино, Корчманово, Кривошеино, Лызлово, Неверово, Новогорбово, Орешки, Паново, Петряиха, Редькино, Стрыгино, Алтыново, Артюхино, Бережки, Васильевское, Григорово, Игнатьево, Крюково, Ладыгино, Марково, Молодиково, Моревое, Ожигово, Поречье, Сонино, Хрущёво, Нестерово, Белобородово, Ботино, Вертошино, Воробьёво, Вражеское, Глухово, Горбово, Городилово, Жиганово, Кожино, Красотино, Лукино, Марс, Писарёво, Румянцево, Старая Руза, Сухарево, Тимохино, Устье, Федьково, Алёшино, Брыньково, Вандово, Ватулино, Воскресенское, Горки, Жолобово, Захнево, Комлево, Константиново, Костино, Малоиванцево, Никулкино, Новая, Новониколаево, Рыбушкино, Сытьково, Тишино, Чепасово, Никольское.

Русский городской округ входит в состав Истринско-Звенигородской устойчивой системы расселения, которая является рекреационно-городской.

В качестве «опорных» населенных пунктов устойчивой системы расселения на территории Русского городского округа выделяются: г. Руза, р.п. Тучково, п. Дорохово, п. Колюбакино.

Промышленно – экономическое значение городского округа

Ведущими отраслями промышленности являются: АПК, строительство и добыча полезных ископаемых, перерабатывающая. К наиболее крупным промышленным объектам относятся:

- предприятия по выпуску строительных материалов:
- ТМПСО «Русский дом»,
- «Дружба Монолит»,
- ЗАО «Московская Кофейня на Паяхъ»,
- ОАО «Русское молоко», которое объединяет колхозные хозяйства округа и молочный завод ОАО «Русское молоко»,

- АО «Коллюбакинский игольный завод»,
- производственный комплекс компании LG Electronics вблизи посёлка Дорохово, на Минском шоссе.

Характеристика природно-климатических условий городского округа.

Рельеф

Городской округ Рузский расположен в пределах Московской и Смоленской физико-географических провинций.

Московская физико-географическая провинция (северная и восточная части городского округа) пережила окское, днепровское и московское оледенения, последнее из которых сыграло решающую роль в формировании современных свойств ландшафтов.

Мощность четвертичных отложений, представленных двухслойной мореной, разделенной межморенными песками, колеблется от 20 до 60 м. Ниже залегают водоупорные юрские глины, способствующие формированию повышенно увлажненных ландшафтов.

Северная часть округа принадлежит Высоковскому ландшафту грядово-холмистых и плоскохолмистых, моренных, свежих, и сырых равнин сформировавшемуся на Рузско-Истринском междуречье на абсолютных высотах 200 – 290 м. Доминирующей является местность моренных равнин, образовавшаяся на краях активного ледника. Мощность морены здесь достигает 6 – 8 м и более. Морена включает мощные прослой и линзы песков, а иногда отторженцы из глин юры. В пределах местности выделяются два доминантных урочища:

- гряды, состоящие из слившихся холмов, имеющих относительную высоту 10 – 20 м, сложенные с поверхности покровными суглинками, подстилаемыми мореной. На покровных суглинках формируются дерново-средне- и дерново-сильнопodzолистые почвы, занятые производными широколиственно-хвойными свежими лесами с преобладанием широкотравья в наземном покрове;

- межрядовые понижения, сложенные покровными и делювиальными суглинками, подстилаемыми водноледниковыми песками, суглинками и мореной. Почвенный покров представлен дерново-подзолистыми, в понижениях – глеевыми почвами. Последние заняты сырыми щучковыми, осоковыми лугами и сырыми мелколиственными лесами.

Центральная часть городского округа Рузский (севернее Озернинского водохранилища) принадлежит Озернинскому ландшафту, схожему по своей структуре с Высоковским, где доминируют местности моренных равнин.

Территория юго-западнее оз. Тростенского (Тростенско-Озернинский ландшафт) также представлена моренно-водноледниковыми, волнистыми, влажными и сырыми равнинами с заболоченными по низинному типу нанопонижениями.

Долина р. Озерны до впадения в неё рек Гряда и Хабня, оз. Тростенское и прилегающие территории – относятся к Тростенскому ландшафту моренно-водноледниковых, волнистых, влажных и сырых равнин. Данная территория в дочетвертичное время была пониженной и оказалась в зоне активного действия воднолед-

никовых потоков московского и других оледенений. Доминантная местность – моренно-водноледниковые равнины с дерново-подзолистыми глееватыми почвами на повышениях и дерново-подзолистые-глеевые почвы по понижениям. На них развиты широколиственно-еловые и мелколиственно-еловые влажные и сырые леса.

Центральная часть округа южнее Озернинского водохранилища принадлежит Старорусскому ландшафту, схожему по структуре с Тростенским.

Восточная окраина городского округа Рузский (левобережье р. Москвы) принадлежит Истринскому ландшафту, абсолютные высоты которого варьируются от 170 – 200 м. Литогенная основа ландшафта сформировалась в московское время на относительно пониженных участках коренного рельефа, сложенного преимущественно глинами юры. Доминантная местность – местность моренно-водноледниковых равнин, сложенных с поверхности покровными суглинками, в нижней части переходящими в водноледниковые, подстилаемые мореной. Водоупорное подстиание коренных пород, плохой дренаж и двучленность почвообразующих пород приводит к развитию процессов оглеения. Преобладают дерново-подзолисто-глеевые почвы, на которых произрастают еловые, широколиственно-еловые, мелколиственные леса с влаголюбивым широкотравьем.

Непосредственно прилегающая к р. Москве территория относится к Звенигородскому ландшафту, местности долинных зандров, представленной пологонаклонными и волнистыми древнеаллювиально-водноледниковыми равнинами, сложенными древнеаллювиально-водноледниковыми песками и супесями, иногда перекрытыми маломощными покровными суглинками с дерново-слабо- и дерново-среднеподзолистыми почвами.

Смоленская физико-географическая провинция (южная и западная часть городского округа Рузский) сформировалась на опущенном (140 – 160 м) фундаменте известняков карбона с пятнами юры, где образовались плоские и волнистые слабодренлируемые водноледниковые и озерно-водноледниковые равнины, сложенные суглинками и песками, приуроченные к днищам крупных ложбин стока ледниковых вод. Морены носят преимущественно останцевый характер. Москворецко-Рузское междуречье расположено в пределах Москворецко-Рузского ландшафта с абсолютными высотами 180 – 230 м. Коренной фундамент образуют преимущественно известняки и доломиты с прослоями глин среднего карбона. Коренной фундамент понижен и при таянии ледников, в том числе последнего, московского, здесь сосредотачивались ледниковые потоки размывшие морену и образовавшие значительную толщу водноледниковых и озёрно-водноледниковых отложений. В пределах ландшафта доминирует местность водноледниковых равнин, занимающая пониженную часть ландшафта (180 – 200 м) и характеризующаяся слабоволнистым рельефом. Местность сложена водноледниковыми песками с прослоями суглинков и супесей, на которых формируются дерново-средне- и дерново-сильно-подзолистые почвы на более повышенных участках, и глеевые - на пониженных. Леса преимущественно мелколиственные или елово-мелколиственные с сосной и широкотравьем в наземном покрове.

Южная часть городского округа расположена в пределах Кузянино-Ватулинского ландшафта, сформировавшегося на относительно пониженном цоколе (160 – 180 м) карбонатовых известняков и юрских глин. Доминантной является местность

моренных равнин, сложенная мореной, перекрытой покровными суглинками. Дерново-средне- и дерново-сильнопodzолистые глеевые почвы сформировались под елово-мелколиственными и березово-осиновыми папоротниково-широкотравно-влажнотравными лесами.

На месте дочетвертичной пра-долины р. Москвы на неровном опущенном цоколе из известняков карбона с пятнами юрских глин сформировался Ветомка-Елецкий ландшафт. В период покровных оледенений данная территория выполнялась мореной, но вследствие пониженного положения, по ней шел сток талых ледниковых вод, и потому на значительных площадях морена оказалась размытой. Доминантными являются местности моренных и водноледниковых и озерноводноледниковых равнин. Почвы зависят от степени увлажнения: на повышениях – дерново-сильно- и дерново-среднеpodzолистые, в понижениях – глеевые и глееватые. На рассматриваемой территории произрастают мелколиственные леса и влажные и сырые пастбищные луга.

Дороховский ландшафт занимает центральную и восточную части Дороховского планировочного района. В структурном отношении он схож с Кузянино-Ватулинским ландшафтом, где абсолютно преобладают местности моренных равнин. Наряду с местностью полого-волнистых и мелкохолмистых моренных равнин, доминирующих в Кузянино-Ватулинском ландшафте, здесь чаще встречаются отдельные слабовыпуклые моренные холмы высотой 5 – 15 м и диаметром до 1,5 км. Благоприятный водно-воздушный режим дерново-слабоpodzолистых легкосуглинистых и супесчаных почв, сформировавшихся на маломощных покровных суглинках и супесях, подстилаемых суглинистой и, чаще, песчаной мореной, способствовал активному дачному строительству на данных территориях.

Среди субдоминантных урочищ наиболее характерны небольшие камовые всхолмления верховья малых рек и заболоченные западины, осложняющие морфологическую структуру местности.

Незначительные площади ландшафта занимают долинно-зандровые местности (р. Таруса с притоками), с плоскими, сырыми, местами заболоченными днищами, сложенными водноледниковыми суглинками, подстилаемыми песками, гравийно-галечными отложениями и алевритами. Господствуют дерново-podzолистые глееватые и глеевые почвы под сильно захламленными березово-осиновыми папоротниково-влажнотравными лесами и сероольшанниками.

Южная окраина городского округа Рузский расположена в пределах Шаликовского ландшафта. Пониженное положение привело к скоплению на данной территории талых ледниковых вод, размыву морены и образованию озёрно-водноледниковых и моренных равнин с дерново-средне- и дерново-сильнопodzолистыми, местами глееватыми почвами, на которых произрастают вторичные мелколиственные, с сосной, дубом и липой леса.

В геологическом строении территории принимают участие четвертичные, неогеновые, меловые, юрские и каменноугольные отложения. Наиболее древние отложения в пределах описываемой территории относятся к среднему отделу каменноугольной системы и представлены глинами и алевритами верейского горизонта. Они вскрываются долиной р. Москвы в верхнем течении, р. Исьмы. Известняки и доломиты подольского горизонта вскрываются долинами рек Москвы и

Рузы на всём их протяжении. Кроме того, они также выполняют кровлю дочетвертичного фундамента в западной и южной частях городского округа. Известняки и песчаники мячковского горизонта распространены на локальных участках севернее д. Жолобово, севернее д. Городище, а также подстилают речной аллювий долины р. Москвы в нижнем течении.

Юрские залежи присутствуют на большей части городского округа и выполняют в большинстве случаев кровлю дочетвертичного фундамента. Отложения среднего отдела представлены глинами келловейского яруса и характерны для западной части планировочного района. Наибольшее распространение получили верхнеюрские глины оксфордского и кимериджского яруса мощностью до 30 м, покрывающие всю центральную территорию городского округа Рузский. Волжские пески с фосфоритами распространены в пределах северной части городского округа, в приподнятой части округа.

Меловые отложения распространены фрагментарно, преимущественно в северной части городского округа (Волковский планировочный район, северная часть Колюбакинского планировочного района). Представлены они песками, песчаниками, алевроитами берриасского яруса.

Нерасчленённые неогеновые отложения присутствуют только в Дороховском планировочном районе, в районе д. Строганка и д. Головинка. Представлены песками.

В составе четвертичных залежей наибольшее распространение получили отложения московской морены, представленные суглинками с гравием, галькой и валунами. Местами присутствуют водноледниковые песчаные, супесчаные и суглинистые отложения. По долинам крупных рек вскрываются аллювиальные осадки третьей надпойменной террасы, второй надпойменной террасы (калининский горизонт) и первой надпойменной террасы (мончаловско-остащковский горизонт), в составе которых преобладают пески и суглинки.

Современные отложения представлены прежде всего, покровными суглинками, равномерно перекрывающими поверхности водоразделов. В долинах рек развиты аллювиальные отложения пойм, представленные песками с гравием и галькой, суглинки и супеси, местами оторфованные. Кроме того, на водоразделах встречаются болотные отложения, представленные торфом и оторфованными суглинками.

Подземные воды

По гидрогеологическим условиям городской округ Рузский располагается в пределах Московского артезианского бассейна, включающего три основные гидрохимические зоны:

- зону пресных гидрокарбонатных и сульфатно-гидрокарбонатных вод с минерализацией от 0,2 до 1,2 г/л на глубине от 200 до 300 м;
- зону сульфатных вод с минерализацией от 2,3 до 4,6 г/л на глубине от 300 до 450 м;
- зону хлоридных вод, среди которых наибольшим распространением пользуются рассолы с минерализацией от 35 до 2746 г/л на глубине от 400 до 1500 м.

Минеральные воды распространены повсеместно и используются для лечения заболеваний обмена веществ, желудочно-кишечных и др. заболеваний.

Хлоридно-натриевые рассолы с повышенным содержанием брома используются в бальнеотерапии для лечения заболеваний нервной, сердечно-сосудистой системы и опорно-двигательного аппарата.

На территории городского округа Рузский наибольшее распространение имеют три типа подземных вод: артезианские, внутриморенные и надморенные. Артезианские воды являются основным источником водоснабжения промышленных предприятий, крупных населённых пунктов, сельскохозяйственных предприятий. В основном используются воды среднего и нижнего карбона.

Наиболее высокий статистический уровень (220 – 250 м) приурочен к водоразделам, здесь же самый низкий дебит 0,3 – 2,0 л/с. К этому типу относятся воды подольско-московского горизонта. Они залегают в известняках на глубине 50 – 80 м, удельные дебиты – 17 л/с, воды гидрокарбонатно-кальциевые.

Внутриморенные воды московского горизонта залегают на глубине до 15 – 20 м. Используются колодцами, дебиты незначительны. Уровень залегания московско-днепровского межморенного горизонта мощностью 6 – 7 м составляет до 30 м. Питаются внутриморенные воды за счёт атмосферных осадков и подъёма вод из водоносных горизонтов карбона. Напор составляет 0,4 – 2,5 л, дебиты источников, которые часты вдоль склонов долин, составляют 0,5 – 1 л/с. Эксплуатируются колодцами и скважинами для водоснабжения сельскохозяйственных объединений и мелких населённых пунктов.

Надморенные воды преимущественно приурочены к отложениям голоцена. Горизонт их открыт с поверхности. Питание их происходит за счёт атмосферных осадков. Уровень испытывает два максимума подъема – весной и осенью. К ним относятся верховодка, воды аллювиальных отложений, приуроченные к песчаным образованиям пойм и террас. Они залегают на глубине 0,3 – 3,0 м, используются для местных нужд. Воды в покровных суглинках залегают на глубине 0,5 – 3,0, реже до 5 – 6 м, воды водно-ледниковых отложений залегают на глубине от 2 – 3 до 12 – 15 м. Несмотря на загрязнённость поверхностными стоками, они довольно широко используются колодцами в сельской местности.

Гидрография

Гидрографическая сеть городского округа Рузский представлена реками, озерами, болотами, родниками и искусственно созданными водохранилищами, относящимися к бассейну р. Москвы и р. Оки. Линия водораздела проходит по центральной части Дорохововского планировочного района, ориентировочно, в створе автомобильной дороги М-1 «Беларусь».

Реки

Каркас (основу) речной сети городского округа составляют реки Москва, Руза, Озерна, который заполняют притоки разных порядков, созданные на реках русловые водохранилища и др.

Самым крупным водотоком городского округа Рузский является р. Москва, протяжённостью 502 км, имеющая площадь водосбора 17600 кв. км, что составляет 38% всей территории Московской области.

Река значительно зарегулирована в сезонном и многолетнем разрезе четырьмя водохранилищами – Можайским, Рузским, Озернинским, Истринским. Высокая степень зарегулированности стока существенно изменила ее естественный режим. Максимальные годовые уровни наблюдаются в период весеннего половодья, наиболее высокие половодья срезаются вышерасположенными водохранилищами. Весенний подъем уровней обычно начинается в конце марта – начале апреля. Средняя продолжительность паводков составляет около месяца. Весенний ледоход проходит на подъеме уровней весеннего половодья. Период летне-осенней межени на р. Москве начинается в конце апреля – начале мая и заканчивается в сентябре – ноябре. Ледостав устанавливается в конце ноября – начале декабря. Вскрытие реки, как правило, отмечается в середине апреля. Средняя продолжительность ледостава – 5 – 6 дней.

Максимальные годовые расходы на р. Москве наблюдаются в период весеннего половодья. За последние 30 лет наибольший расход составил 780 куб. м/с.

Расчётные значения средних скоростей течения в период весеннего половодья при открытых Рублевских и Карамышевской плотинах составляют 0,7 – 1,4 м/с.

Бассейн реки Москвы имеет сложную сеть речных долин и оврагов, образовавшихся в результате эрозионной деятельности ледниковых и послеледниковых эпох. Сеть притоков реки хорошо развита: густота её составляет 29 км на 100 кв. км.

В границах городского округа Рузский долина р. Москвы вытянута в широтном направлении, имеет ящикообразный профиль и лишь на отдельных участках V-образное очертание с крутыми – до 45° склонами высотой до 20-30 м. Ширина долины р. Москвы составляет 350 м (с. Старая Руза) – 700 м (с. Марково).

Большую приточность имеет левобережная часть бассейна, к которой относится наиболее крупный приток – р. Руза.

Ширина р. Москвы в месте впадения р. Рузы составляет 50 м. Питание реки осуществляется главным образом за счёт осадков и, в меньшей степени, за счёт грунтовых вод. Режим уровней и стока р. Москвы характеризуется резким весенним подъёмом, минимальными расходами во второй половине лета и в течение всего ледостава, а также резким возрастанием расходов во время летних и осенних дождливых периодов. Изредка, в особо тёплые зимы наблюдаются зимние подъемы уровней.

Река Руза впадает в р. Москву с левой стороны на 343 км от её устья в районе д. Тимофеевка.

Длина реки 145 км, площадь водосбора – 1990 кв. км. На протяжении своего течения р. Руза принимает 185 притоков.

Долина реки глубоко врезана, имеет слабовыраженную V-образную форму с преобладающей шириной 400 – 500 м. наибольшей – 1,8 км.

Склоны речной долины в среднем течении реки крутые, обрывистые высотой до 45 м, в нижнем – пологие, сливающиеся с окружающей местностью.

Русло реки сильно меандрирует (коэффициент извилистости составляет 1,6), извилистое с увеличивающейся шириной в среднем течении до 20 – 25 м, в нижнем течении – до 40 м.

Средние уклоны р. Рузы – 0,0006, возрастают на устьевом участке, где на дневную поверхность выходят известняки.

Уровенный режим до впадения р. Озерны носит однообразный характер. Подъем уровней в половодье происходит быстро и иногда сопровождается незначительными заторами. В отдельные годы наблюдается несколько пиков весеннего половодья. К меженному уровню река переходит в первой половине мая. В течение лета имеет место несколько дождевых паводков с подъемами в среднем 1 – 2 м над межennым уровнем.

Расход реки у г. Рузы составляет 13,1 куб. м/с, в устье – 14,2 куб. м/с, максимальные расходы могут достигать соответственно 303 и 613 куб. м/с. Наименьшие месячные расходы в устье реки за весь период наблюдений, как в летнюю, так и в зимнюю межень, составили 1,2 куб. м/с.

После впадения р. Озерны уровенный режим р. Рузы резко меняется: весеннее половодье принимает более затяжной характер, наивысшие уровни его снижаются по сравнению со средним течением, летние паводки почти исчезают, осенние выражаются крайне слабо.

Годовой модуль стока р. Рузы у г. Руза составляет 6 л/с*кв. км, с колебаниями в отдельные годы от 3,5 до 10 л/с*кв. км.

Река Озерна на верхнем участке от оз. Тростенское до села Покровское протекает по болотистой местности и спрямлена каналом. Русло реки в истоках густо заросло тростником.

Долина реки пойменная шириной 0,4 – 4,0 км. В нижнем течении имеет выраженную бровку с умеренно крутыми берегами высотой 10 – 35 м.

Пойма в верхнем течении двухсторонняя, представляющая собой заочкаренный луг, в среднем и нижнем течении – преимущественно односторонняя, покрытая кустарником, местами отсутствует вовсе.

Русло реки извилистое, неразветвленное, зарастающее водной растительностью. Преобладающая ширина 4 – 12 м, глубина – 0,5 м, скорость течения – 0,2 м/с.

Река в значительной степени зарегулирована Тростенским озером и подпором со стороны р. Рузы. Подъем весеннего половодья начинается в конце марта – начале апреля, происходит быстро и через 3 – 5 дней достигает максимальных значений. Спад в верхнем течении замедленный, растянутый, в нижнем – более интенсивный. В среднем и нижнем течении межennые уровни, как летние, так и зимние, довольно устойчивы.

Во второй – третьей декаде ноября начинается образование заберегов. Замерзает река в конце ноября – начале декабря. Средняя толщина льда составляет 20 – 30 см. В мягкие зимы на всем протяжении реки наблюдаются полыньи. Вскрывается река в первой – второй декаде апреля, весенний ледоход непродолжителен – 2 – 3 дня.

Река Гряда в верхнем течении на протяжении 12 км река протекает через обширный район Сычевских карьеров, в значительной степени обезлесенный, изуродованный разработками песчано-гравийных месторождений и занятый садовыми участками.

Река Вейна протекает по живописной местности в густых смешанных лесах.

Река Рассоха с притоком Хабня течёт в глубокой живописной долине среди густых смешанных лесов.

Река Тростня живописна в верхнем и среднем течении, где ее сравнительно сухие берега поросли смешанным лесом. В низовья протекает по сильно заболоченной котловине и впадает в озеро Тростенское.

Кроме рек протяжённостью более 10 км, по территории городского округа протекает большое количество мелких рек и безымянных ручьев, так называемых рек начального порядка, среди которых реки Поноша, Гнилуша, Вертошенка, Зувка, Побойнка, Луговка, Алекса, Старица, Угошка, Таракановка, Силяевка, Грядка, Гавриловка, Лохня, Васильевская, Захаровка, Литонка, Гроданка, Федьмовская, Яковлевка и др.

Этим рекам принадлежит исключительно важная экологическая роль. Они отличаются более высоким стоком половодья с единицы площади водосбора, имеют более низкий меженный зимний и летний сток, легко пересыхают и промерзают, отличаются большими уклонами, порождающими большие скорости течения.

Они дренируют территорию, влияют на уровень грунтовых вод, определяют смыв почв, поставляют смытые частицы в более крупные реки.

Протяженность малых рек составляет около 90% от общей длины речной сети, эти реки быстрее реагируют на любые изменения на водосборе – снижение лесистости, распашка склонов, забор воды, захламление русел. Именно этими причинами диктуется необходимость их особой охраны.

Озёра

Озеро Тростенское расположено в центре обширной заболоченной котловины, когда-то целиком занятой огромным послеледниковым озером. Берега озера заболочены и значительно засорены топляком и другими растительными остатками.

В соответствии с рыбохозяйственным паспортом водоёма, площадь акватории озера составляет 582 га (3500 м в длину и 2000 м в ширину). Средняя глубина – 1,8 м, максимальная – 3 м. Период ледостава – 190 – 210 дней. Становление льда происходит в ноябре – декабре, таяние – в апреле. Толщина льда от 50 до 70 см. В связи с открытой формой во время ветреной погоды происходит образование волны, высота которой может достигать 20 – 40 см. При этом могут наблюдаться сгонно-нагонные ветровые течения воды, при сильных ветрах происходит взмучивание донных отложений, толщина которых достигает нескольких метров. Возрастное состояние озера по Форелю оценивается как «старость».

По гидрохимическим показателям воды Тростенского озера соответствуют рыбоводным нормам.

В целом при достаточно большом числе видов и типов водорослей их биомасса не высока.

Мелководные – до 1,0 м – участки акватории заняты надводной жесткой растительностью (тростник, камыш, рогоз, хвощ, осока), более глубоководные – от 1,0 до 2,5 м – мягкой растительностью (рдест, роголистник, гречиха земноводная, кубышка, кувшинка и др.). На берегу озера отмечено наличие достаточно прочных сплави́н, выдерживающих вес человека.

Прибрежные участки озера заселены водоплавающими птицами (утки, цапли, чайки) и околоводными животными (ондатра, норка).

Состав ихтиофауны водоема характерен для данной зоны. К массовым видам относятся лещ, карась, плотва, густера, уклейка, окунь, щука.

Естественная рыбопродуктивность озера оценивается в 50 кг/га, в том числе плотва – 5 кг, карась – 25 кг, прочие – 20 кг.

Озеро Глубокое расположено в 4 км севернее д. Новогорбово в центре большой котловины, среди моренных холмов, покрытых смешанным лесом, и представляет собой типичное моренно-подпрудное озеро. Площадь озера около 0,5 кв. км, максимальная глубина – 32 м.

Озеро считается одним из самых глубоких на территории Европейской части России. В прилегающих к нему хорошо сохранившихся лесных массивах встречаются редкие виды растений, в том числе представители семейства орхидных, занесенных в Красную книгу, есть признаки на произрастание здесь княженики. Отмечены места гнездования серого журавля, редкого для Московской области и подлежащего охране.

Берега озера, за исключением небольшого участка на юге, заболочены. В северной части озера расположен залив, из которого вытекает р. Малая Истра, найти исток которой затруднительно из-за сплошь заросших берегов.

Водохранилища

Рузское и Озернинское водохранилища входят в состав Москворецкого источника питьевого водоснабжения г. Москвы.

Рузское водохранилище образовано на р. Рузе в результате её подпора плотиной в районе д. Палашкино. Водохранилище заполнило обширное озеровидное расширение долины р. Рузы, затопив её пойму и часть террас. Очертания водохранилища довольно извилисты, у устьев притоков – реки Педня, Волошня – образуют многочисленные заливы, сильно мелеющие с понижением уровня воды.

Уровенный режим водохранилища определяется притоком в него рек Рузы, Волошни, Правой илевой Педни и ряда мелких ручьев, регулированием сброса воды из водохранилища гидроузлом и атмосферными осадками. Низших отметок уровень воды в водохранилище достигает к концу зимы. В апреле – мае происходит наполнение, не всегда достигающее НПУ или близких ему значений. После достижения максимальных отметок сразу начинается понижение уровня, продолжающееся до весны следующего года. В осенний период на фоне общего спада уровня возможны подьёмы, связанные с атмосферными осадками.

Водохранилище введено в эксплуатацию в 1966 году. Площадь водного зеркала при нормальном подпорном уровне (НПУ) 182,5 м – 33 кв. км, полный объём – 183,0 млн. куб. м. Площадь водосборного бассейна – 1150 кв. км.

Рузское водохранилище является одним из самых высокопродуктивных водохранилищ Подмосковья, отличается хорошими уловами, в связи с чем, охотно посещается рыболовами-любителями.

Основными видами ихтиофауны Рузского водохранилища являются лещ, плотва, густера и окунь. Встречается также судак и щука. Жерех и карась ловится в единичных экземплярах.

Озернинское водохранилище образовано на р. Озерне в результате её подпора плотиной в районе п. Деньково. Оно относится к классу пойменно-долинных водоёмов, относительно глубоководное и малопроточное. Зона мелководий составляет 27 – 30% от общей площади. Максимальная сработка уровня на 7,27 м была отмечена в апреле 2003 года. Водоохранилище введено в эксплуатацию в 1967 году. Площадь водного зеркала при НПУ 182,5 м – 23 кв. км, полный объем – 143,8 млн. куб. м, полезный объем – 140 млн. куб. м. Площадь водосборного бассейна – 738 кв. км. Наполняемость на протяжении нескольких лет в среднем составляет 53%.

Водоохранилище к концу лета теряет значительную часть водных запасов, уровень его резко снижается, обнажая широкую полосу черного вязкого ила, утыканного пнями и корягами.

Озернинское водохранилище является одним из посещаемых водоемов Московской области, как зимой, так и летом.

Основными видами в уловах рыболовов являются лещ, плотва и окунь. Популярна рыбалка на судака, щуку и окуня, особенно по первому льду.

По данным ихтиологической службы ежегодно водохранилище посещает около 20 тысяч человек, вылов рыбы составляет около 23 – 24 ц, средний улов за год – порядка 1,5 кг.

Краткая климатическая характеристика

Территория городского округа Рузский относится ко II-B климатическому поясу, зоне нормальной влажности. Общая характеристика строительно-климатического района II-B приводится в таблице 1.1.

Таблица 1.1 Общая характеристика строительно-климатического района II-B

Ср. мес. температура января, °С	Ср. скорость ветра за три зимних месяца, м/с	Ср. мес. температура июля, °С	Ср. мес. относит. влажность воздуха, %	Типологические рекомендации
от – 4 до – 14	5 и более	от + 12 до + 21	75 и более	<ul style="list-style-type: none"> - тамбур при входе в дом; - не допускать ориентировать все жилые комнаты дома на сектор горизонта 270-90°; - надежная теплоизоляция ограждающих конструкций; - двойное раздельное или спаренное остекление, не допускать переостекления зданий; - при ориентации зданий необходимо учитывать ветровой режим. Ориентированность «от ветра» приобретает равное значение, как и ориентация «на солнце».

Характерными особенностями температурного режима являются: перегрев воздуха (превышение верхней границы комфортных значений температур) в летние ясные дни, в случае антициклональной погоды; продолжительный холодный период с температурой ниже границы комфорта;

большие суточные амплитуды температуры воздуха в весенне-осенне-летний периоды года, превышающие бытовые пороги ощущения, неблагоприятно воздействующие как на самочувствие человека, так и на сами здания.

Для характеристики основных метеопоказателей городского округа Рузский использовались данные метеостанции «Можайск».

Метеорологическая станция расположена в г. Можайске, на правом берегу р. Москвы. Площадка станции открытая. Высота её над уровнем моря равна 184 м.

Средняя годовая температура воздуха положительна и составляет 4,9°C. Наиболее жарким месяцем в году является июль («плюс» 17,9°C), наиболее холодным – февраль со средней температурой «минус» 6,5°C. Максимальная температура воздуха за отдельные сутки наблюдалась летом в июле («плюс» 34,4°C). Для самого холодного месяца – февраля – максимальная температура за описываемый период составила «плюс» 5,9°C. Наиболее низкие температуры достигали отметки «минус» 33,1°C в феврале. Отрицательные температуры в летние месяцы не наблюдались.

Длительность вегетативного периода около 180 дней. Сумма среднесуточных температур за период вегетации составляет 1800–1900°C.

Расчётная температура воздуха для отопления и ограждающих конструкций составляет (°C):

- абсолютная максимальная – «плюс» 36;
- абсолютная минимальная – «минус» 44;
- средняя наиболее жаркого месяца – «плюс» 23;
- средняя наиболее холодного периода – «минус» 10.

Большое влияние на перемешивание примесей в атмосфере оказывает ветер, его скорость и направление. Среднемесячная скорость ветра колеблется от 3,3 м/с зимой до 2,0 м/с летом. Средняя годовая скорость ветра составляет 2,7 м/с. В период прохождения циклонов скорость ветра достигает 8 – 12 м/с. Скорость ветра 5% обеспеченности – 7 м/с.

Преобладающими в году являются ветры южного сектора, повторяемость их составляет 22%. Наименьшей повторяемостью обладают ветры северо-восточного, восточного и юго-восточного направлений (5 %, 6 % и 10 % соответственно). В год может быть до 26 дней со штилем.

Годовая сумма осадков по многолетним данным составляет около 600 мм. За теплый период, с апреля по октябрь, их выпадает до 75% от годовой суммы, и только 25% осадков выпадает за холодный период – с ноября по март. Наибольшее месячное количество осадков в преобладающее число лет бывает в июле и по средним данным составляет 101 мм. Наименьшее число дней с осадками наблюдается в январе – феврале (25 – 28 мм). Число дней с осадками за год в среднем равно 165 дней. Осадки в летний период более интенсивны.

Снег лежит с октября до середины апреля. Максимальная высота в среднем из многолетних данных для снежного покрова равна 47 см. Глубина промерзания почвы под естественным покровом (максимальная из средних многолетних) составляет 56 см. Число дней с гололедом – 18, с изморосью – 16.

Средняя месячная относительная влажность воздуха в течение всего года держится значительной, от 71 до 86%.

2. СУЩЕСТВУЮЩЕЕ СОСТОЯНИЕ И РАЗВИТИЕ ГОРОДСКОГО ОКРУГА НА ПЕРСПЕКТИВУ

2.1. Существующая и расчетная численность населения.

Численность существующего постоянного населения Рузского городского округа по данным государственной статистической отчетности составила 61644 человека. Прогноз перспективной численности постоянного населения Рузского городского округа выполнен на основе анализа существующей демографической ситуации с учётом сложившихся и прогнозируемых тенденций в области рождаемости, смертности, миграционных потоков, планируемого жилищного строительства и планируемых территориальных преобразований.

Численность населения на первую очередь составит 85,5 тыс. человек, на расчётный срок – 206,6 тыс. человек.

2.2. Жилой фонд муниципального образования (ведомственная принадлежность, уровень благоустройства, этажность).

По данным органов местного самоуправления жилищный фонд Рузского городского округа составляет **2431,5** тыс. кв. м., Средняя жилищная обеспеченность по округу – 38,66 кв. м на человека.

Многоквартирный жилищный фонд городского округа составляет 997,4 тыс. кв. м индивидуальные жилые дома – 1434,1 тыс. кв. м. Структура жилищного фонда приведена в таблице 2.1.

Таблица 2.1. Жилищный фонд Рузского городского округа

Показатель	Единица измерения	Существующее положение
Жилищный фонд	тыс. кв. м	2431,5
Многоквартирная застройка, всего		
площадь	тыс. кв. м	997,4
проживает	тыс. чел.	41,7
Индивидуальная застройка		
площадь	тыс. кв. м	1434,1
проживает	тыс. чел.	20,9

2.3. Обеспеченность городского округа объектами социальной инфраструктуры.

Социальная инфраструктура - группа обслуживающих отраслей и видов деятельности, призванных:

- удовлетворять потребности людей;
- гарантировать необходимый уровень и качество жизни;
- обеспечивать воспроизводство человеческих ресурсов и профессионально подготовленных кадров для всех сфер национальной экономики.

Социальную инфраструктуру образуют: жилищное и коммунальное хозяйство, здравоохранение, физкультура и спорт, розничная торговля, общественное питание, бытовое обслуживание, система образования, учреждения культуры, наука и т.д.

К минимально необходимым сферам общественного обслуживания относятся 4 вида учреждений:

1. образования (образовательные учреждения, включая дошкольные);
2. здравоохранения;
3. культуры и искусства;
4. физической культуры и спорта.

Здравоохранение

В соответствии с данными Министерства здравоохранения Московской области на территории Рузского городского округа имеются следующие учреждения здравоохранения:

- Больничные стационары (единиц) – 3, емкость (коек) – 466, кроме того прикрепленных – 110;
- Амбулаторно-поликлинические учреждения (единиц) – 23, емкость (посещений в смену) – 1362, кроме того прикрепленных – 91.

Дошкольные образовательные организации

По данным Администрации Рузского городского округа на его территории расположено 26 дошкольных образовательных организаций, проектной вместимостью (количество мест) – 3322. Фактическая наполняемость – 3450 человек. Количество очередников (актуальная очередь) – 192 человека.

Общеобразовательные организации

По данным Администрации Рузского городского округа на его территории расположены 22 общеобразовательные организации, проектной вместимостью 8115 мест. Фактически в общеобразовательных учреждениях обучается 7677 человек. Количество учащихся во вторую смену в 2021 г. составило 598 человек.

Объекты физической культуры и спорта

По данным Администрации Рузского городского округа на его территории расположены:

- спортивные залы – 11,44 тыс. кв. м площади пола;
- плоскостные спортивные сооружения, спортивные площадки – 146,15 тыс. кв.м;
- плавательные бассейны – 3256 кв.м зеркала воды.

Учреждения культуры

По данным Администрации Рузского городского округа на его территории расположены 26 универсальных культурно-досуговых центров, включающих помещения для культурно-массовой работы с населением, досуга, любительской деятельности и библиотеки площадью 7559,5 кв. м и зрительные залы на 4547 мест площадью 2956 кв. м, суммарная площадь – 11951,7 кв. м.

Кроме того, в округе расположено 5 учреждений дополнительного образования для детей на 1210 мест.

Предприятия торговли, общественного питания и бытового обслуживания

По данным Министерства потребительского рынка Московской области на территории Рузского городского округа расположены следующие предприятия торговли, общественного питания и бытового обслуживания:

- предприятия розничной торговли – 57,0 тыс. кв. м суммарной торговой площади;
- предприятия общественного питания (посадочных мест) – 2943;
- предприятия бытового обслуживания – 525 рабочих места;
- бани на 322 помывочных места.

2.4. Показатели по улично-дорожной сети.

Основные транспортные связи Рузского городского округа с Москвой и другими муниципальными образованиями Московской области осуществляются по автомобильным дорогам федерального и регионального значения:

К автомобильным дорогам федерального значения относятся: М-9 «Балтия», М-1 «Беларусь», А-108 «Московское большое кольцо» (в пределах Рузского городского округа эта автомобильная дорога используется для выхода на М-1 «Беларусь» и М-9 «Балтия»).

К основным автомобильным дорогам регионального значения относятся: «Можайское шоссе», «МБК – Лунинка», «Палашкино – Лидино – Сумароково», «Можайск – Клементьево – Руза», «Суворово – Волоколамск – Руза», «Звенигород – Колюбакино – Нестерово», «Суворово – Волоколамск – Руза», «Руза – Воронцово – Тетерино», «Руза – Орешки – Колюбакино», «Сытьково – Палашкино», «Лысково – Ивойлово – Сычево».

Транспортные связи внутри городского округа осуществляются по автомобильным дорогам местного значения.

Автомобильная дорога М-1 «Беларусь» Москва – граница с Республикой Белоруссия по территории Рузского городского округа проходит с востока на запад, южнее п. Дорохово. Автомобильная дорога II категории, проезжая часть имеет 4 полосы движения шириной по 3,75 м каждая. Ширина обочин - 2,85 м, в т.ч. 1,5 м – укреплены асфальтобетоном и 1,35 м – укреплены песчано-гравийной смесью. Общая ширина земляного полотна составляет 21,0 м. Дорога проходит преимущественно в нулевых отметках и насыпи до 1,5 м. Поверхностный сток обеспечен. Все пересечения с автомобильными дорогами регионального значения осуществляются в одном уровне, примыкания имеют переходно-скоростные полосы. Средняя скорость движения по дороге 90 км/час. Движение транспорта на пересечениях и примыканиях регулируется светофором или дорожными знаками. Ширина придорожной полосы составляет 75 метров.

Автомобильная дорога М-9 «Балтия» Москва – Волоколамск – граница с Латвийской Республикой проходит вдоль северной границы Рузского городского округа. Автомобильная дорога I категории, проезжая часть имеет 4 полосы движения шириной по 3,75 м каждая. Посередине проезжей части проходит озелененная

центральная разделительная полоса шириной 12,0 м. Общая ширина земляного полотна составляет 36,0 м. Ширина обочин – 4,0 м, из которой 1,0 – 1,5 м укреплены асфальтобетоном и 2,5 – укреплены песчано-гравийной смесью. Поверхностный сток обеспечен. Все пересечения с автомобильными дорогами выполнены в разных уровнях, примыкания имеют переходно-скоростные полосы. Средняя скорость движения по дороге 90 км/час. Ширина придорожной полосы составляет 100 метров.

Автомобильная дорога А-108 «Московское большое кольцо» Дмитров – Сергиев Посад – Орехово-Зуево – Воскресенск – Михнево – Балабаново – Руза – Клин – Дмитров проходит через Рузский городской округ с севера на юг. Автомобильная дорога II категории, имеет 2 полосы движения, ширина полосы движения от 3,0 до 3,5 м. Ширина обочин составляет 2,85 м, в том числе 1,5 м – укреплены асфальтобетоном, 1,35 м – песчано-гравийной смесью. Общая ширина земляного полотна колеблется в пределах 12,0 – 14,0 м. Искусственное освещение отсутствует. Движение транспорта на пересечениях и примыканиях регулируется светофорами или дорожными знаками. Пересечения с автомобильными дорогами организованы в одном уровне. По рассматриваемой территории дорога проходит преимущественно по равнинной местности, в основном, в насыпях до 1,5 м. Поверхностный сток обеспечен. Средняя скорость движения по дороге 60 км/час. Ширина придорожной полосы составляет 75 метров.

Автомобильная дорога «Можайское шоссе» в границах Рузского городского округа в основном проходит через п. Дорохово. Автодорога представляет собой старое направление автомагистрали «Москва – Минск» и обеспечивает транспортные связи населенных пунктов Рузского городского округа с Москвой и железнодорожными станциями Смоленского направления МЖД. Автомобильная дорога II категории, имеет 2 – 3 полосы движения шириной 3,5 м каждая. Общая ширина земляного полотна колеблется в пределах 10,0 – 12,0 м.

Автомобильная дорога регионального значения «М-9 «Балтия» – Онуфриево – Орешки» проходит в центральной части территории Рузского городского округа от федеральной автомобильной дороги М-9 «Балтия» до автомобильной дороги регионального значения «Звенигород – Колюбакино – Нестерово». Автомобильная дорога II категории, имеет 2 полосы движения шириной 3,5 м каждая. Дорога обеспечивает транспортную связь населенных пунктов д. Сафониha, д. Денисиha, д. Петряиха, с. Аннино, с. Никольское, д. Орешки между собой, с автомобильной дорогой федерального значения М-9 «Балтия» и г. Рузой. Общая ширина земляного полотна колеблется в пределах 10,0 – 12,0 м.

Сводные данные по сети улиц и дорог в границах Рузского городского округа приведены в таблице 2.2

Таблица 2.2 Общая характеристика улиц и дорог Рузского городского округ

№ п/п	Показатели	Единицы измерения	Показатели
1	Общая протяженность улиц и дорог	км	560,1
2	Общая площадь покрытия улиц и дорог	тыс. м кв.	3619,6

3	Протяженность улиц и дорог с твердым покрытием	км	447,7
	в том числе с усовершенствованным покрытием	км	447,7

Полная информация по параметрам автомобильных дорог федерального и регионального значения приведена в таблицах 2.3, 2.4.

Таблица 2.3 Параметры автомобильных дорог федерального значения

№ п/п	Название автомобильной дороги (категория а/д)	Протяженность, км	Ширина проезжей части	Тип покрытия
1	М-9 «Балтия» (I)	5,490	15,0	а/б
2	М-1 «Белорусь» (I)	9,072	15,0	а/б
3	А-108 «Московское большое кольцо» (III)	75,247	7,0	а/б
	Всего	89,809		

Таблица 2.4. Параметры автомобильных дорог регионального значения

№ п/п	Название автомобильной дороги (категория а/д)	Протяженность, км	Ширина проезжей части	Тип покрытия
1	Звенигород – Колюбакино – Нестерово (II,III)	22,370	7,0-8,0	а/б
2	«Звенигород – Колюбакино – Нестерово» – Васильевское (IV)	4,362	6,2	а/б
3	«Звенигород – Колюбакино – Нестерово» – Красотино (V)	1,280	6,0	а/б
4	МБК – Кожино – сан. Узбекистан (III)	10,438	7,0	а/б
5	«Лысково – Ивойлово – Сычи» – Новая (V)	3,433	4,0-6,0	а/б, щебень, ц/б сборн.
6	«Лысково – Ивойлово – Сычи» – Шилово (V)	2,771	4,7	а/б, щебень, ц/б сборн.
7	«МБК – Архангельское – Ястребово» – Ястребово (V)	0,458	3,0	щебень
8	Ст. Николаево – Лышиково – Дорохово (III)	10,454	7,4-8,5	а/б
9	«МБК – Лунинка» – Ильятино (V)	3,397	4,5	щебень
10	«МБК – Лунинка» – Таганово (V)	3,158	3,0-5,2	а/б
11	«МБК – Нововолково – Хотобцево» – Бунино (V)	3,116	5,5	щебень
12	«МБК – Нововолково – Хотобцево» – Ельники (IV)	1,532	7,0	а/б
13	«МБК – Рождествено» – Успенское (V)	2,107	5,0	грунт
14	«Можайск – Клементьево – Руза» – Вандово (V)	6,829	5,0	щебень
15	«Можайское ш.» – Алексино (IV,V)	3,929	4,5-7,3	гравий, щебень
16	«Палашкино – Лидино – Сумароково» – Вараксино (V)	0,250	3,0	щебень
17	«Палашкино – Лидино – Сумароково» – Оселье (V)	1,445	4,5	щебень, грунт

№ п/п	Название автомобильной дороги (категория а/д)	Протяженность, км	Ширина проезжей части	Тип покрытия
18	«Палашкино – Лидино – Сумароково» – Фролково (V)	1,939	5,0-7,5	щебень
19	Можайск – Клементьево – Руза (III)	10,395	7,0	а/б
20	«Палашкино – Лидино – Сумароково» – Цыганово (V)	2,944	5,8	а/б
21	«Подъезд к санаторию «Русь» – Васильевская плотина (IV)	0,866	6,1	а/б
22	Руза – Воронцово – Тетерино (III)	11,332	6,0-6,3	а/б
23	«Руза – Воронцово – Тетерино» – Ватулино (IV)	1,516	5,0-6,2	а/б
24	«Руза – Воронцово – Тетерино» – Жолобово (V)	3,848	5,0	щебень
25	«Руза – Воронцово – Тетерино» – Чепасово (IV)	4,782	6,1	а/б
26	«Суворово – Волоколамск – Руза» – Ведерники (V)	1,174	5,0	щебень
27	«Суворово – Волоколамск – Руза» – Курово (IV)	2,429	6,0	а/б
28	«Суворово – Волоколамск – Руза» – Накипелово (V)	1,203	5,0	щебень
29	«Суворово – Волоколамск – Руза» – Потопово (V)	1,170	4,5	щебень
30	«Суворово – Волоколамск – Руза» – Филатово (IV)	6,287	6,1	а/б
31	«Суворово – Волоколамск – Руза» – Филатово» – Рупасово (V)	2,776	3,0	грунт
32	«Сытьково – Палашкино» – Комлево (III)	0,765	7,3	а/б
33	«Сытьково – Палашкино» – Новая (IV)	6,833	6,0	щебень
34	«Сытьково – Палашкино» – Новая» – Захнево (V)	1,258	5,0	щебень
35	Барынино – Ваюхино (V)	2,267	6,0	щебень
36	Васильевская плотина – Волынщино (IV)	1,943	6,7	а/б
37	Можайское шоссе – Тучково (IV)	4,594	7,1	а/б
38	Можайское шоссе (I,II)	7,470	7,0-10,5	а/б
39	Иваново – Булыгино (V)	6,068	6,0	щебень
40	Ивойлово – Самошкино (IV)	6,225	6,1	а/б
41	Лысково – Ивойлово – Сычево (III)	13,770	7,1-8,2	а/б
42	МБК – Архангельское – Ястребово (IV)	6,584	6,0	а/б
43	МБК – Вертошино (V)	0,800	4,5	а/б
44	МБК – Горбово – Лукино – Тишино (IV)	8,263	6,4	а/б
45	«Ермолино – Боровск» – Веря – Колодкино (IV)	4,468	7,0	а/б
46	МБК – Луинка (III)	16,856	7,0	а/б
47	МБК – Мамошино (IV)	4,724	4,5-6,2	а/б
48	МБК – Матвейцево (III)	8,964	7,1	а/б
49	МБК – Михайловское (IV)	3,218	5,4	а/б
50	МБК – Никольское – Сафониha (IV)	6,271	6,8	а/б
51	МБК – Нововолково – Хотебцево (III)	5,965	7,3	а/б

№ п/п	Название автомобильной дороги (категория а/д)	Протяженность, км	Ширина проезжей части	Тип покрытия
52	МБК – Петрищево (IV)	3,402	6,2	а/б
53	МБК – Писарево (V)	0,764	4,4	а/б
54	МБК – Поречье (IV)	2,074	6,0	а/б
55	МБК – Рождествено (IV)	12,425	6,0	а/б
56	МБК – ст. Дорохово (IV)	1,978	6,8	а/б
57	МБК – Старо-Теряево (V)	1,344	5,2	а/б
58	МБК – Старое (V)	0,800	5,4	а/б
59	М-1 «Беларусь» – ст. Дорохово (IV)	1,716	6,7	а/б
60	Палашкино – Лидино – Сумароково (IV)	18,508	6,6	а/б
61	Руза - Орешки – Колюбакино (III)	23,815	8,1	а/б
62	Суворово – Волоколамск – Руза (II)	13,158	7,0	а/б
63	Сумароково – Грязново (V)	5,566	6,0	щебень
64	М-9 «Балтия» – Онуфриево – Орешки (II,III)	19,316	6,1-8,0	а/б
65	Сытьково – Палашкино (III)	9,162	7,1	а/б
66	«М-9 «Балтия» – Онуфриево – Орешки – Колюбакино» – Аннино (IV)	0,667	5,7	а/б
67	«Палашкино – Лидино – Сумароково» – проезд в Лидино (IV)	1,421	5,6	а/б
68	«М-9 «Балтия» – Онуфриево – Орешки – Колюбакино» – Барынино (IV)	6,304	6,1	а/б
69	МБК – санаторий «Русь» (II)	13,967	7,0-8,0	а/б
70	«МБК – Горбово – Лукино – Тишино» – санаторий «Подмосковье» (IV)	1,710	5,5	а/б
	Всего	389,393		

Технические параметры дорог регионального значения не соответствуют нормативам и современным требованиям безопасности движения. Ширина проезжей части некоторых дорог недостаточна для одновременного проезда двух легковых автомобилей. Твердый тип покрытия (асфальтобетон) имеется на 70% автомобильных дорог регионального значения.

По территории Рузского городского округа проходят автомобильные дороги местного значения, ширина проезжих частей которых составляет 3,0–5,0 м. Общая протяженность автомобильных дорог местного значения 966,500 км. Сеть автомобильных дорог местного значения обеспечивает подъезд к населенным пунктам, промышленным территориям и садовым товариществам, находящимся на территории Рузского городского округа. Сеть автомобильных дорог местного значения развита слабо и, как правило, не имеет твердого покрытия. Покрытие проезжей части на дорогах в основном гравий. Покрытие проезжей части на некоторых дорогах в плохом состоянии.

Уборочная площадь внутриквартальной территории и мест общего пользования составляет 9480 погонных метров.

Пересечения основных автомобильных дорог на территории Рузского городского округа с железнодорожными путями Смоленского направления МЖД выполнены в одном уровне, что затрудняет движение автомобильного транспорта на этих дорогах.

Основные пути пешеходного движения направлены к объектам социального, культурно-бытового и транспортного обслуживания населения. Для создания условий безопасного движения пешеходов в районах размещения автобусных остановок организованы пешеходные переходы в одном уровне.

Полоса отвода автомобильных дорог принята согласно Постановлению Правительства РФ от 2 сентября 2009 г. № 717 «О нормах отвода земель для размещения автомобильных дорог и (или) объектов дорожного сервиса», приложение № 18 «Средние нормы отвода земель, необходимые для определения границ полосы отвода автомобильных дорог»:

- для I категории – 65,0 м;
- для II категории – 49,0 м;
- для III категории – 46,0 м;
- для IV категории – 35,0 м;
- для V категории – 33,0 м.

В соответствии с Федеральным законом от 8 ноября 2007 года № 257/ФЗ «Об автомобильных дорогах и дорожной деятельности в Российской Федерации и о внесении изменений в отдельные законодательные акты Российской Федерации» вдоль автомобильных дорог, за исключением автомобильных дорог, расположенных в границах населённых пунктов, устанавливаются придорожные полосы. Размер придорожной полосы устанавливается в зависимости от класса и (или) категории автомобильных дорог с учетом перспектив их развития. Для автомобильных дорог проходящих по территории Рузского городского округа а установлены следующие придорожные полосы:

- для автомобильных дорог I и II категории – 75,0 м (100 м);
- для автомобильных дорог III и IV категории – 50,0 м;
- для автомобильных дорог V – 25,0 м.

Характеристика существующих мостов и путепроводов на автомобильных дорогах регионального значения на территории Рузского городского округа приведена в таблице 2.5.

Таблица 2.5. Характеристика существующих мостов и путепроводов

№ п/п	Название автомобильной дороги (место пересечения)	Вид сооружения	Место расположение, км	Длина сооружения, м	Ширина, м		Материал конструкции	Год строительства
					Общая	в т.ч. проезжей части		
1	«Можайское шоссе» (р. Зуевка)	Мост	87,900	15,50	13,55	11,25	ж/б	1999
2	«Суворово – Волоколамск – Руза» (р. Педня)	Мост	50,000	18,50	11,60	10,00	ж/б	1995
3	«Звенигород – Колобакино – Нестеров» (р. Москва)	Мост	30,370	123,00	10,00	8,00	ж/б	1989
4	«Звенигород – Колобакино – Нестеров» (Смоленское направление МЖ)	Путепровод	37,100	50,29	13,50	11,50	ж/б	1975
5	«МБК – Кожино – сан. Узбекистан» (р. Елица)	Мост	5,270	37,06	10,00	8,00	ж/б	1982
6	«МБК – Кожино – сан. Узбекистан» (р. Сосновка)	Мост	7,000	19,40	10,20	8,00	ж/б	1975
7	«МБК – Рождествено» (р. Гряда)	Мост	1,270	55,01	12,25	10,00	ж/б	2006
8	«МБК – Горбово – Лукино – Тишино» (р. Руза)	Мост	1,280	114,25	13,00	10,00	ж/б	1997
9	«МБК – Петрищево» (ручей)	Мост	2,100	11,86	8,66	6,86	ж/б	1963
10	«МБК – Луинка» (р. Исьма)	Мост	8,850	45,70	10,60	8,80	ж/б	1973
11	«МБК – Луинка» (р. Исьма)	Мост	12,890	25,96	8,30	6,60	ж/б	1986
12	«Палашкино – Лидино – Сумароково» (р. Педня)	Мост	10,000	53,60	8,76	7,16	ж/б	1966
13	«МБК – санаторий «Русь» (р. Озерна)	Мост	5,919	80,03	11,85	9,85	ж/б	1982
14	«Иваново – Булыгино» (р. Озерна)	Мост	1,000	35,44	7,60	6,00	ж/б	1964
15	«Можайск – Клементьево – Руза» – Вандово» (р. Пальна)	Мост	6,480	42,20	8,40	6,80	ж/б	1980
16	г. Руза, проезд Ярославский	Мост	0,500	82,00	11,40	8,00	ж/б	1962

Железнодорожный транспорт

По территории Рузского городского округа проходит Смоленское направление Московской железной дороги (далее – МЖД), участок «Кубинка – Можайск». Данное направление осуществляет связи с западными районами страны. В границах района железнодорожные пути проходят параллельно автомобильной дороге М-1 «Беларусь», через п. Тучково и п. Дорохово.

В границах Рузского городского округа имеются 5 остановочных пунктов и станций: ст. Тучково, пл. Театральная, пл. Садовая, ст. Дорохово, пл. Партизанская.

Станция Тучково 2-го класса, грузовая. Имеет: 1 – высокую платформу, 1 – грузовую платформу, 5 – подъездных путей.

Станция Дорохово 4-го класса, промежуточная. Имеет: 2 – высокие платформы, 1 – крытую грузовую платформу, 2 – высокие платформы для багажа/грузобагажа, 2 – подъездных пути, 1 – крытый склад.

Наибольший местный грузооборот отмечен на ст. Тучково (146 вагонов в сутки), который обусловлен концентрацией промышленных объектов в районе населенных пунктов Дорохово и Тучково. Количество грузовых поездов проходящих по участку «Кубинка – Можайск» 20 поездов в сутки.

На участке «Кубинка – Можайск» размеры пригородного сообщения составляют в рабочие дни 80 пар поездов в сутки, а в выходные - 86 пары поездов в сутки. Размеры дальнего сообщения составляют 22 пары поездов в сутки.

На расстоянии 1,5 км от северной границы Рузского городского округа проходит Рижское направление МЖД, участок «Румянцево – Волоколамск». Ближе всего к территории Рузского городского округа расположены остановочные пункты: пл. Устиновка и пл. Новопетровская, до которых организовано движение общественного транспорта (автобуса).

2.5. Системы канализации и охват жилого фонда, размещение и мощность очистных сооружений, ливневая канализация.

На территории Рузского городского округа централизованные системы водоотведения с отводом стоков на очистные сооружения действуют: в городе Руза, в посёлке Тучково, в селе Покровское и деревне Нововолково, в доме отдыха «Покровское», в посёлках Дорохово и Кожино, в посёлке Беляная Гора и в деревне Лидино, в посёлке Колюбакино и деревнях Орешки и Поречье, в посёлках Старая Руза и Горбово и в деревнях Сытьково и Глухово, а также в ряде оздоровительных объектов. По системам напорно-самотечных коллекторов с канализационными насосными станциями стоки передаются на очистные сооружения полной биологической очистки или септики и поля фильтрации. Поля фильтрации расположены в деревнях Лышиково, Тимохино, Городище и Ивойлово, в посёлке Космодемьянский.

Объём водоотведения в городском округе, передаваемых на очистные сооружения, составляет 20,7 тыс. куб. м/сутки.

Водоотведение в городе Руза сетью самотечных коллекторов отводятся на две канализационные насосные станции (КНС): КНС № 1 расположена на ул. Профессиональная д.2, КНС № 2 расположена на ул. Говорова д.17. От этих КНС стоки, общим объёмом 3,2-6,5 тыс. куб. м/сутки, напорными трубопроводами подаются на городские очистные сооружения полной биологической очистки с доочисткой.

В состав очистных сооружений г. Руза входят: решётки – 2 шт., песколловки – 2 шт., первичные отстойники, аэротенки – 2 шт., вторичные отстойники – 2 шт., илоперегниватели – 2 шт., аэробные минерализаторы – 2 шт., биопруды – 5 шт., иловые площадки – 8 шт. Сооружения механического обезвоживания осадка отсутствуют. Городские очистные сооружения расположены в промзоне. Проектная про-

изводительность сооружений 10 тыс. куб. м/сутки. Выпуск очищенных стоков осуществляется в ручей Артюшка, впадающий через 2,3 км в р. Рузу. Площадь очистных сооружений 18 га. Санитарно-защитная зона от очистных сооружений 400 м. Действующие сооружения требуют реконструкции и модернизации. ООО «Коминтекс-экология» в 2006 г. разработал проект реконструкции очистных сооружений с увеличением пропускной способности до 15 тыс. куб. м/сутки.

В посёлке Тучково действует централизованная система водоотведения. По системам напорно-самотечных коллекторов с тремя канализационными насосными станциями (далее – КНС) стоки передаются на поселковые очистные сооружения полной биологической очистки. Очистные сооружения проектной производительностью 10 тыс. куб. м/сутки расположены в северо-восточной части посёлка. Территория, отведённая под очистные сооружения и вспомогательные объекты, составляет 12 га. Сброс очищенных стоков производится в реку-Москву. На очистные сооружения стоки поступают в объёме около 6,0 тыс. куб. м/сутки.

Водоотведение п. Дорохово осуществляется от четырёх канализационных насосных станций на очистные сооружения, находящиеся в Одинцовском муниципальном районе.

Основные данные по существующим очистным сооружениям приведены в таблице 2.6, по канализационным насосным станциям — в таблице 2.7.

Все очистные сооружения полной биологической очистки требуют реконструкции со строительством блоков биологической доочистки стоков и механического обезвоживания осадка.

Санитарно-защитные зоны от очистных сооружений составляют от 400 м (в городе Руза и в посёлке Тучково) до 150-200 м — от остальных сооружений.

Поля фильтрации и септики должны быть ликвидированы после строительства сооружений полной биологической очистки с биологической доочисткой стоков.

Канализационные насосные станции требуют замены насосного оборудования и капитального ремонта зданий.

Протяжённость магистральных канализационных сетей в округе около 162 км.

Существующие канализационные сети старые, процент износа составляет более 70%, необходимо обеспечить их капитальный ремонт и перекладку.

Население неканализованных населенных пунктов пользуется выгребами, которые имеют недостаточную степень гидроизоляции, что приводит к загрязнению территории.

Таблица 2.6 Очистные сооружения водоотведения Рузского городского округа

№ п/п	Место расположения очистных сооружений	Проектная мощность, м ³ /сутки	Метод очистки	Место выпуска очищенных стоков	Ведомственная принадлежность
1	г. Руза	10000	полная биологическая очистка	р. Артюшка	муниципальная

№ п/п	Место расположения очистных сооружений	Проектная мощность, м ³ /сутки	Метод очистки	Место выпуска очищенных стоков	Ведомственная принадлежность
2	р. п. Тучково	10000	полная биологическая очистка	р. Москва	муниципальная
3	д. Нововолково	700	полная биологическая очистка	р. Гряда	муниципальная
4	д. Ивойлово	50	поля фильтрации	-	муниципальная
5	д. Городище	50	поля фильтрации	-	муниципальная
6	дом отдыха «Покровское»	400	полная биологическая очистка	нет данных	муниципальная
7	с. Покровское	400	нет данных	нет данных	муниципальная
8	п. Брикет	нет данных	поля фильтрации	р. Гряда	муниципальная
9	п. Дорохово	3000	поля фильтрации	р. Капань	частная
10	п. Кожино, туберкулёзный санаторий	-	отстойник	на рельеф	государственная
11	д. Лышиково	100	поля фильтрации	на рельеф	муниципальная
12	п. Космодемьянский	270	поля фильтрации	на рельеф	муниципальная
13	посёлок Белаяя Гора	1500	полная биологическая очистка	Озернинское водохранилище	муниципальная
14	д. Лидино	700	полная биологическая очистка	Русское водохранилище	муниципальная
15	д. Лихачёво	нет данных	полная биологическая очистка	Русское водохранилище	частная (ЦВТ им. М.А. Лиходея)
16	п. Колубакино	2500	полная биологическая очистка	р. Гнилуша	муниципальная
17	д. Поречье	700	отстойник	р. Москва	государственная, ФГУП «Пансионат санаторного типа «Сосновый бор»
18	д. Орешки	нет данных	отстойник	нет данных	муниципальная
19	п. дома отдыха «Тучково»	нет данных	септик	нет данных	частная («Альтстрой»)

№ п/п	Место расположения очистных сооружений	Проектная мощность, м ³ /сутки	Метод очистки	Место выпуска очищенных стоков	Ведомственная принадлежность
20	п. пансионата «Полушкино»	нет данных	септик	нет данных	государственная, ГДОК «Чайка»
21	АО НИКИЭТ, д. Васильевское	10	септик	р. Москва	частная, АО НИКИЭТ
22	д. Сытьково	250	полная биологическая очистка	рельеф	муниципальная
23	пос. Горбово	150	полная биологическая очистка	рельеф	частная
24	д. Тимохино	нет данных	поля фильтрации	рельеф	муниципальная
25	п. Старая Руза	2800	полная биологическая очистка	рельеф	муниципальная
26	санаторий «Дорохово»	нет данных	полная биологическая очистка	рельеф	частные

Таблица 2.7. Канализационные насосные станции

№ п/п	Место расположения	Проектная мощность, м ³ /сутки	Год строительства	Ведомственная принадлежность
1	КНС № 1, ул. Профессиональная д. 2	3240	1977	муниципальная
2	КНС № 2 ул. Говорова д.17	820	1977	муниципальная
3	КНС № 1, п. Тучково ул. Комсомольская, д. 29	6000	нет данных	муниципальная
4	КНС № 2, п. Тучково ул. Григоровская, д. 45	10000	нет данных	муниципальная
5	КНС № 3, п. Тучково ул. Лесная, д. 36	нет данных	нет данных	муниципальная
6	КНС Тучковского комбината	нет данных	нет данных	частная
7	КНС № 1, д. Нововолково, д. 23а	1560	2012	муниципальная
8	КНС д. Нововолково, д. 21	нет данных	нет данных	муниципальная
9	КНС д. Ивойлово, д. 18	нет данных	нет данных	муниципальная
10	КНС п. Брикет	нет данных	нет данных	муниципальная
11	КНС п. Дорохово	нет данных	нет данных	муниципальная
12	ГКНС п. Дорохово	нет данных	нет данных	муниципальная
13	КНС п. Дорохово	нет данных	нет данных	муниципальная
14	КНС д. Лидино	600	1987	муниципальная
15	КНС №1 п. Беляная Гора	4800	1966	муниципальная
16	КНС №2 п. Беляная Гора	2400	1986	муниципальная

№ п/п	Место расположения	Проектная мощность, м ³ /сутки	Год строительства	Ведомственная принадлежность
17	КНС пос. Коллобакино, ул. Социалистическая, д. 8а	3500	нет данных	муниципальная
18	КНС д. Сытьково	нет данных	нет данных	муниципальная
19	КНС посёлок Горбово	нет данных	1966	муниципальная
20	КНС посёлок Старая Руза, ул. Садовая	2800	1977	муниципальная
21	КНС д. Старая Руза, ул. Дом творчества композиторов	150	1972	муниципальная
22	КНС Ново-Теряево	1800	нет данных	муниципальная

2.6. Зеленые насаждения общего пользования, материалы по загрязнению окружающей среды.

Зелёные насаждения - совокупность древесных, кустарниковых и травянистых растений на определённой территории. Они выполняют ряд функций, способствующих созданию оптимальных условий для труда и отдыха жителей населенных пунктов, основные из которых - оздоровление воздушного бассейна и улучшение его микроклимата. Этому способствуют следующие свойства зелёных насаждений:

- поглощение углекислого газа и выделение кислорода в ходе фотосинтеза;
- понижение температуры воздуха за счёт испарения влаги;
- снижение уровня шума;
- снижение уровня загрязнения воздуха пылью и газами;
- защита от ветров;
- выделение растениями фитонцидов - летучих веществ, убивающих болезнетворные микробы;
- положительное влияние на нервную систему человека.

Зелёные насаждения делятся на три основные категории:

- общего пользования (сады, парки, скверы, бульвары);
- ограниченного пользования (внутри жилых кварталов, на территории школ, больниц, других учреждений);
- специального назначения (питомники, санитарно-защитные насаждения, кладбища и т. д.).

Общая площадь зеленых насаждений общего пользования городского округа – 455 га.

Материалы по загрязнению окружающей среды

Состояние атмосферного воздуха

Городской округ Рузский – один из самых больших и удалённых от центра, а также наименее затронутых антропогенным воздействием. Основной промышленный потенциал сосредоточен в рабочем поселке Тучково и в городе Руза. Ос-

нову его составляют машиностроение и металлообработка, пищевая и строительная отрасли. На остальной территории городского округа крупные промышленные объекты отсутствуют.

Предприятия стройиндустрии являются мощнейшими загрязнителями атмосферы известняковой, керамзитовой, цементной и другой неорганической пылью. Мебельные, химические и механические предприятия являются источниками загрязнения ксилолом, толуолом, уайт-спиритом, сольвентов и другими растворителями, углеводородами, капролактамом, сероуглеродом и сероводородом. Аммиак, сероводород, меркаптаны выделяются от предприятий агропромышленного комплекса, от полигонов для хранения бытовых и производственных отходов. Характерными для предприятий энергетического комплекса и автотранспорта являются выбросы окислов азота, сернистого ангидрида, окиси углерода, сажи.

Всеми этими источниками загрязнения атмосферы выбрасывается широкий спектр вредных примесей. Преобладающими по массе являются основные загрязняющие вещества: окись углерода, двуокись азота, сернистый ангидрид и взвешенные вещества, которые выделяются в результате процессов горения. Они присутствуют в выбросах практически всех предприятий, их объём составляет до 90% от всех выбросов. Специфические вещества присутствуют также на многих предприятиях, но в меньших количествах. Следует отметить, что в отличие от основных вредных примесей, выбрасываемых равномерно по территории, загрязнение специфическими веществами носит, как правило, локальный характер.

В таблице 2.8 приведена информация о выбросах в воздушный бассейн по тем предприятиям, информация о которых имеется в Реестре санитарно-эпидемиологических заключений на проектную документацию (fr.crc.ru), в заключениях по проектам предельно-допустимых выбросов за период 2007-2015 гг.

Таблица 2.8. Информация о выбросах в воздушный бассейн

№ п/п	Наименование предприятия, организации	Суммарный выброс, т/г	Количество наименований загрязняющих веществ, ед.
1	ООО «ЛГ ЭЛЕКТРОНИКС РУС»	43,3123	56
2	ФГУ Санаторий «Подмосковье»	72,7020	15
3	ООО «Раритетные механизмы»	26,4296	13
4	ЗАО Производственное Предприятие «Устой»	15,009	24
5	ООО «Штарком»	73,96	39
6	ЗАО ТМПСО «Русский дом»	50,9	27
7	ОАО «Тучковский комбинат строительных изделий и материалов»	2,10	17
8	ОАО «Тучковский комбинат железобетонных и силикатных изделий»	48,9496	17
	Всего:	333,3625	

По имеющимся неполным данным, выбросы от стационарных источников воздушного загрязнения в городском округе Рузский составляют 402,955 тонна в год. Большая часть всех выбросов приходится на долю рабочего поселка Тучково.

В разрезе отдельных предприятий, самые высокие выбросы (73,96 тонн/год) связаны с деятельностью ООО «Штарком», занимающегося производством ЖБИ. Таким образом, невысокие суммарные объёмы выбросов в воздушный бассейн от стационарных источников, отсутствие особо опасных ингредиентов среди выбросов являются предпосылками достаточно благополучной ситуации в Рузском городском округе в части воздушного бассейна.

В то же время увеличение общего автомобильного парка оказывает неблагоприятное влияние на загрязнение атмосферного воздуха. Транспортные связи населённых пунктов городского округа между собой и с населёнными пунктами Московской области осуществляются по автомобильной дороге федерального значения А-108 «Московское Большое кольцо» (МБК), обеспечивающей выход на магистрали М-1 «Беларусь» и М-9 «Балтия», по региональным автомобильным дорогам «Руза – Воронцово – Тетерино», «Можайск – Клементьево – Руза», «Руза – Орешки – Колюбакино», «Суворово – Волоколамск – Руза» и пр.

Наиболее значительной интенсивностью движения характеризуются дороги М 1 «Беларусь» и М-9 «Балтия». В час по ним проходит от 2900 до 3600 автомобилей. А также по А-108 «Московской большое кольцо» и Можайскому шоссе. По остальным дорогам городского округа интенсивность движения гораздо меньше.

Основные зоны загазованности приурочены к трассе М-1 «Беларусь» и составляют 350 м.

Повсеместно в городском округе, независимо от ширины зоны загазованности, вредное воздействие автотранспортных выбросов испытывает население, проживающее вдоль автомобильных дорог, поскольку в большинстве сельских населённых пунктов жилые дома подходят вплотную к дорогам.

В этой связи актуальным является решение вопроса либо о сооружении объездных дорог, которые сняли бы транзитное движение через населенные пункты, снизив, таким образом, не только химическое загрязнение атмосферы, но и акустическое, либо с применением экранирующих сооружений между трассами автодорог и жилой застройкой.

Состояние поверхностных вод

В соответствии с Водным Кодексом Российской Федерации № 74-ФЗ, для всех водоёмов естественного происхождения вдоль уреза воды устанавливаются водоохранные зоны, основное назначение которых – защита водного объекта и сложившейся в его пределах экосистемы от загрязнения и деградации. Дополнительно в пределах водоохранных зон по берегам водоёмов выделяются прибрежные защитные полосы, представляющие собой территорию строгого ограничения хозяйственной деятельности.

Для водных объектов на территории городского округа Рузский устанавливаются следующие водоохранные зоны:

200 м – водохранилища Озеринское, Рузское, реки Москва, Руза, Озерна, Исма, Малая Истра (истоки);

100 м – реки Пожня, Пальна, Елица, Педня, Правая Педня, Рассоха, Гряда, Разварня, Хабня, Вейна, Хлыня, Тростня, Жуковка, Таруса, Капанка, Лохня, ручьи Малиновский и Переволочня;

50 м – прочие реки и безымянные ручьи протяженностью менее 10 км.

Ширина прибрежной защитной полосы в соответствии с п. 11 ст. 65 Водного Кодекса, для рек протяженностью более 10 км колеблется от 30 до 50 м, в зависимости от уклона берега водного объекта (30 м – для обратного или нулевого уклона, 40 м – для уклона до 3о и 50 м – для уклона более 3о). Для рек протяженностью менее 10 км ширина прибрежной защитной полосы составляет 50 м.

Ширина береговой полосы, предназначенной для общего пользования, в соответствии с п. 6 ст. 6 Водного Кодекса, составляет:

- 20 м – для водохранилищ и рек протяженностью более 10 км;
- 5 м – для более мелких водотоков.

В границах водоохранных зон запрещаются:

- использование сточных вод в целях регулирования плодородия почв;
- размещение кладбищ, скотомогильников, мест захоронения отходов производства и потребления, химических, взрывчатых, токсичных, отравляющих и ядовитых веществ, пунктов захоронения радиоактивных отходов;
- осуществление авиационных мер по борьбе с вредными организмами;
- движение и стоянка транспортных средств (кроме специальных транспортных средств), за исключением их движения по дорогам и стоянки на дорогах и в специально оборудованных местах, имеющих твердое покрытие;
- размещение автозаправочных станций, складов горюче-смазочных материалов, станций технического обслуживания, используемых для технического осмотра и ремонта транспортных средств, осуществление мойки транспортных средств;
- размещение специализированных хранилищ пестицидов и агрохимикатов, применение пестицидов и агрохимикатов;
- сброс сточных, в том числе дренажных, вод;
- разведка и добыча общераспространенных полезных ископаемых.

В границах водоохранных зон допускаются проектирование, строительство, реконструкция, ввод в эксплуатацию, эксплуатация хозяйственных и иных объектов при условии оборудования таких объектов сооружениями, обеспечивающими охрану водных объектов от загрязнения, засорения, заиления и истощения вод в соответствии с водным законодательством и законодательством в области охраны окружающей среды. Выбор типа сооружения, обеспечивающего охрану водного объекта от загрязнения, засорения, заиления и истощения вод, осуществляется с учётом необходимости соблюдения установленных в соответствии с законодательством в области охраны окружающей среды нормативов допустимых сбросов загрязняющих веществ, иных веществ и микроорганизмов.

В границах прибрежных защитных полос дополнительно запрещается:

- распашка земель;
- размещение отвалов размываемых грунтов;
- выпас сельскохозяйственных животных и организация для них летних лагерей, ванн.

Таким образом, хозяйственные объекты на территории водоохранных зон должны быть обеспечены централизованными системами водоснабжения и водоотведения, оборудованы локальными системами ливневой канализации.

Значительная часть территории городского округа Рузский относится к зонам санитарной охраны (ЗСО) источников централизованного хозяйственно-питьевого водоснабжения, поэтому хозяйственная и иная антропогенная деятельность здесь регулируются санитарными правилами и нормами.

Территория ЗСО относится к зоне ограниченного хозяйственного и градостроительного освоения, где не допускается размещение и развитие промышленного и крупного сельскохозяйственного производства, а развитие населенных мест и размещение новых объектов гражданского строительства ограничивается ассимиляционной способностью почв и водных объектов (их способностью к самоочищению).

Первый пояс ЗСО Рузского гидроузла представлен полосой шириной 100 метров по обоим берегам Рузского водохранилища от плотины водохранилища до створа д. Пестово и акватория водохранилища между указанным створом и плотинной гидроузла.

Первый пояс ЗСО Озернинского гидроузла представлен полосой шириной 100 метров по обоим берегам водохранилища до створа УСБ "Волынщино" Спорткомитета РФ и акватория водохранилища между указанным створом и плотинной гидроузла.

В границах территории и акватории 1 пояса ЗСО гидроузлов не допускаются все виды строительства и хозяйственной деятельности, не имеющие непосредственного отношения к эксплуатации, реконструкции и расширению гидротехнических сооружений, в том числе прокладка трубопроводов различного назначения, объектов постоянного хранения и переработки твердых промышленных отходов, размещение жилых и хозяйственно-бытовых зданий, рекреационных сооружений, проживание людей.

Территория 1 пояса ЗСО гидроузлов должна быть спланирована для отвода поверхностного стока за ее пределы, озеленена, ограждена.

В акватории 1 пояса ЗСО гидроузлов не допускается спуск любых сточных вод, в том числе сточных вод водного транспорта, а также купание, стирка белья, водопой скота, рыбная ловля и другие виды водопользования, оказывающие влияние на качество воды.

По берегам водохранилищ, р. Москвы, р. Рузы, р. Озерны, и их притоков первого порядка установлен 2 пояс ЗСО. Боковые границы 2 пояса ЗСО проходят от уреза воды водохранилища при нормальном подпорном уровне и при летне-осенней межени – для основных водотоков и притоков первого порядка на расстоянии не менее 500 м.

Назначение 2 пояса ЗСО станции водоподготовки – защита источника водоснабжения от биологического и химического загрязнения, поступающего с поверхностным и подземным стоком и с судов, находящихся в акватории пояса, а также обеспечение процессов самоочищения воды от имеющегося биологического загрязнения.

В границах 2 пояса не допускается размещение земельных участков под дачное, садово-огородное, индивидуальное жилищное строительство, очистные сооружения канализации, автозаправочных станций (АЗС) легковых автомобилей на рас-

стоянии менее 100 м от уреза воды источника питьевого водоснабжения при нормальном подпорном уровне для водохранилищ и при летне-осенней межени для основных водотоков и притоков первого порядка. При строительстве и реконструкции объектов отдыха и спорта необходимо соблюдать требование, чтобы все строения располагались на расстоянии не менее 100 м от уреза воды. В зонах рекреации в полосе 100 м от уреза воды не допускается капитальная застройка; допускается установка малых архитектурных форм.

На территории 2 пояса ЗСО станций водоподготовки и гидроузлов не допускается размещение объектов, обуславливающих опасность химического и микробного загрязнения почвы, грунтовых вод и воды источника водоснабжения:

- кладбищ, скотомогильников (на существующих кладбищах не допускается расширение территории; разрешается захоронение в родственные могилы в соответствии с санитарными правилами и нормами по размещению, устройству и содержанию кладбищ, зданий и сооружений похоронного назначения);
- складов горюче-смазочных материалов, ядохимикатов, минеральных удобрений;
- накопителей промстоков, шламохранилищ, полигонов и накопителей твердых промышленных отходов (ТПО) и полигонов твердых коммунальных отходов (ТКО);
- полей ассенизации, полей фильтрации, земледельческих полей орошения, полей подземной фильтрации;
- животноводческих и птицеводческих комплексов, ферм, силосных траншей и навозохранилищ;
- применение пестицидов, органических и минеральных удобрений;
- изменение технологии действующих предприятий, связанное с увеличением техногенной нагрузки на источник водоснабжения;
- рубка леса главного пользования и реконструкции на территории шириной не менее 500 м от уреза воды. В этих пределах допускаются только рубки ухода и санитарные рубки леса.

Санитарный режим поселений на территории 2 пояса ЗСО должен соответствовать требованиям санитарных правил. Города и посёлки должны иметь системы городской канализации с блоками механической, биологической и третичной очистки городских сточных вод, а также системы ливневой канализации с отводом стоков на очистные сооружения.

Сброс очищенных промышленных, городских и бытовых сточных вод в источник питьевого водоснабжения в акватории 2 пояса ЗСО гидроузлов допускается при условии доведения качества сточной воды до уровня требований к качеству воды водных объектов первой категории водопользования в соответствии с гигиеническими нормативами.

В Рузском городском округе остро стоит проблема качества поверхностных вод, поскольку количество сброшенной загрязнённой воды очень велико, фактически вода или совсем не поступает на очистку, а сразу сбрасывается после использования в окружающую среду (на рельеф или в поверхностные водные источники), или очистные сооружения работают крайне неудовлетворительно.

Кроме очистных сооружений большую долю загрязнения водных объектов городского округа дают предприятия сельского хозяйства за счёт нарушения технологии утилизации навоза и промышленные предприятия за счёт сброса неочищенных ливневых сточных вод. За последние десятилетия функции рек расширились: если раньше они выносили избыточную влагу и растворенные природные вещества, то теперь они выносят также различные техногенные вещества.

На территории городского округа Рузский располагается один пункт сети наблюдений за загрязнением поверхностных вод – водохранилище Озернинское (д. Ново-Волково). Ещё один створ государственной сети наблюдений находится на водохранилище Рузское (д. Солодово, Волоколамский район).

По данным Информационного выпуска «О состоянии природных ресурсов и окружающей среды Московской области в 2015 году» (Министерство экологии и природопользования Московской области, г. Красногорск, 2016), оценка качества воды водотоков и водоемов по удельному комбинаторному индексу загрязненности воды (УКИЗВ) показала, что качественный состав поверхностных вод московского региона в 2015 году представляется 3 классами 5 разрядами (3 класс; 4 класс разряды от А до Г, 5 класс).

Качество воды Озернинского и Рузского водохранилища, в районе д. Солодово и д. Ново-Волково характеризовалось третьим классом разрядов «А» (загрязненные воды).

Отрицательное воздействие на качество рек оказывают результаты хозяйственной деятельности на водосборе, в водоохраных зонах и прибрежных защитных полосах, на периодически затопливаемых территориях. Берега рек, особенно в границах населённых пунктов, загрязняются различными промышленными, хозяйственно-бытовыми и другими отходами жизнедеятельности человека. Источниками загрязнения рек являются сосредоточенные сбросы загрязнённых вод и рассредоточенные стоки:

- распаханых сельскохозяйственных угодий с биогенами;
- животноводческих комплексов и ферм;
- территории городов и населённых пунктов;
- промышленных зон;
- свалок бытовых отходов.

Значительный процент в общем объёме сточных вод занимают дождевые и талые воды, стекающие с застроенных территорий. При снеготаянье поверхностный сток (талый сток) поставляет наибольшее количество загрязняющих веществ в речную сеть, так как снег является прекрасным адсорбентом и накапливает как атмосферные загрязнения (при выпадении), так и «поверхностные» выбросы. Вблизи автомобильных дорог особенно велико содержание тяжелых металлов (свинец и т.д.). Во время оттепелей и весеннего снеготаянья, накопившиеся в снегу за зимний период вещества, переносятся с талыми водами в речную сеть. Концентрации загрязняющих веществ изменяются в широком диапазоне в течение сезонов года и зависят от многих факторов: степени благоустройства водосборной территории, режима уборки, грунтовых условий, интенсивности движения транспорта, интенсивности дождя, состояние сети дождевой канализации.

Существующая система дождевой канализации не обеспечивает полного поверхностного водоотвода с территории населённых пунктов.

На территории городского округа централизованные системы бытовой канализации с отводом стоков на очистные сооружения действуют в городе Руза; в рабочем поселке Тучково; в селе Покровское и деревне Нововолково Волковского планировочного района; в посёлках Дорохово и Кожино Дороховского планировочного района; в посёлке Беляная Гора и в деревне Лидино Ивановского планировочного района; в посёлке Колюбакино Колюбакинского планировочного района; в посёлках Старая Руза и Горбово и в деревнях Сытьково и Глухово Староружского планировочного района, а также в ряде оздоровительных объектов. По системам напорно-самотечных коллекторов с канализационными насосными станциями стоки передаются на очистные сооружения полной биологической очистки или септики и поля фильтрации. Поля фильтрации расположены в деревнях Городище и Ивойлово Волковского планировочного района; в посёлке Космодемьянский Дороховского планировочного района; в д. Тимохино Староружского планировочного района.

Общее количество сточных вод, поступающих на очистные сооружения, составляет 20,7 тыс. куб. м/сутки.

Очистные сооружения работают с перегрузкой. Качество очистки стоков не соответствует современным требованиям санитарных и экологических норм. Сооружения доочистки и глубокой очистки стоков отсутствуют. Практически все комплексы очистных сооружений требуют срочной реконструкции с модернизацией технологической схемы очистки.

Организованный водоотвод на территории поселений – необходимое экологическое мероприятие при устройстве мощения, асфальтобетонных покрытий, так как объём скапливающейся воды на таких поверхностях в десять раз больше, по сравнению, с грунтовыми и газонными покрытиями.

Для улучшения качества поверхностных вод служат следующие природоохранные мероприятия:

– поверхностный сток с территории населенных пунктов – развитие, реконструкция и оборудование очистными сооружениями (нефтеловушки, песколовки и т.д.) ливневой канализации;

– сточные воды предприятий, сбрасываемые на рельеф и в речную сеть:

а) взвешенные вещества – оборудование локальными очистными сооружениями групп предприятий для очистки ливневых сточных вод;

б) нефтепродукты- обязательная установка нефтеловушек на предприятиях, использующих нефтепродукты в производственном цикле, а также имеющих собственные автостоянки, мойки машин и автотранспорт;

в) другие вещества -оборудовать локальными очистными сооружениями.

– «очистка» ландшафтов населенных мест – устранение неконтролируемых свалок, расчистка овражно-балочной сети;

– очистка речного дна и дна прочих водоемов от водной растительности, природного и антропогенного мусора, выемка донного ила. Развитие и создание рекреационных зон вблизи водных объектов.

Проблемы загрязнения рек не укладываются в рамки отдельных муниципальных образований. Для улучшения экологического состояния рек необходима разработка программ по защите их от загрязнения поверхностным стоком и другими источниками по бассейновому принципу.

3.СОВРЕМЕННОЕ СОСТОЯНИЕ СИСТЕМЫ САНИТАРНОЙ ОЧИСТКИ И УБОРКИ РУЗСКОГО ГОРОДСКОГО ОКРУГА

3.1. Охват населения плано-регулярной системой сбора и вывоза твердых коммунальных отходов (ТКО), методы сбора и вывоза.

На территории Рузского городского округа применяется плано-регулярная система вывоза твердых коммунальных отходов - вывоз ТКО с периодичностью, предусмотренной санитарными нормами. Основой системы сбора твердых коммунальных отходов является сбор твердых коммунальных отходов в контейнерах.

Пакетированный сбор коммунальных отходов на территории Рузского городского округа не используется в соответствии с Распоряжением Министерства жилищно-коммунального хозяйства Московской области от 26.06.2019 №350-РВ.

Виды плано-регулярной системы сбора мусора, применяемые на территории городского округа.

**Таблица 3.1. Применяемые системы сбора и вывоза
твердых коммунальных отходов**

Муниципальное образование	Система сбора					
	Контейнерный	Сбор КГО	В пакетах	По заявкам	По графику	Раздельный сбор
Рузский ГО	+	+	-	+	+	+

Сбор твердых коммунальных отходов (далее - ТКО) на территории Рузского городского округа обеспечивает региональный оператор по обращению с твердыми коммунальными отходами – ООО «Рузский региональный оператор», в зоне деятельности которого образуются твердые коммунальные отходы и находятся места их сбора и накопления (далее – Региональный оператор), в соответствии с территориальной схемой обращения с отходами, в том числе с твердыми коммунальными отходами Московской области, утвержденной постановлением Правительства Московской области от 22.12.2016 № 984/47 (далее – Территориальная схема), на основании договоров об оказании услуг по обращению с твердыми коммунальными отходами, заключенных с потребителями.

3.2. Состояние контейнерных площадок, количество эксплуатируемых мусоросборников, организация их мойки и дезинфекции.

На территории Рузского городского округа Московской области всего 1740 контейнерных площадок, из них 409 площадок, находящихся в муниципальной собственности, 1331 ведомственных: 329 – в СНТ, 157 – на объектах социальной

инфраструктуры, 577 – производство и коммерция, 267 – подомовой вывоз, 1 – на землях лесного фонда.

Размещение контейнерных площадок на территории муниципального образования производится в соответствии с требованиями «Санитарных правил содержания населенных мест» - СанПиН 42-128-4690-88. Вывоз ТКО осуществляется ежедневно.

Сбор ТКО с индивидуальных контейнеров на территории садоводческих, огороднических, дачных некоммерческих объединений и частных домовладений (ИЖС) (в соответствии с Распоряжение МинЖКХ МО от 19.07.2019 №408-РВ, Пункт 2.5.1. Распоряжения от 29.11.2019 №683-РВ Министерства Мин ЖКХ «О внесении изменений в Распоряжение 350-РВ) не используется.

Сбор и начисление платы за сбор и вывоз ТКО от частных домовладений производится в соответствии с Распоряжением № 735-РВ от 20.12.2019 "Об утверждении нормативов накопления твердых коммунальных отходов для индивидуальных жилых домов на территории Московской области"

3.3. Действующие тарифы по сбору, транспортировке и захоронению ТКО.

Постановлением Правительства Московской области от 02.10.2018 №690/34 утверждены предельные единые тарифы на услуги региональных операторов по обращению с твердыми коммунальными отходами на территории Московской области. Для ООО «Русский региональный оператор» установлен тариф в размере 791,30 руб./м³ с 01.01.2019г.

3.4. Объект размещения ТКО (полигон ТКО).

Размещаются твердые коммунальные отходы на полигоне ТКО «Храброво». На территории округа имеется площадка перегрузки, расположенная по адресу: р.п. Тучково, ул. Потапова, д.2. Также на территории округа расположена площадка «Мегабак» по адресу: р.п. Тучково, ул. Дубровка (координаты: 55.592776, 36.448550); контактный телефон 8(49627)50-013; график работы: ежедневно с 9:00 до 18:00, понедельник - выходной. Принимаемое вторсырье: мебель, спил растений, бытовая техника, шины, пластик, строительные отходы, стекло.

На территории Рузского городского округа запланирована установка экопунктов по автоматизированному приему пустой алюминиевой, пластиковой и стеклянной тары (согласно распоряжению Министерства жилищно-коммунального хозяйства Московской области от 04.03.2021 № 96-РВ «О внесении изменений в Порядок накопления твердых коммунальных отходов»).

3.5. Организация механизированной уборки населенных пунктов

Механизированная уборка территорий населенных пунктов является одной из важных и сложных задач охраны окружающей среды округа. Качество работ по уборке территорий населенных пунктов в значительной мере зависит от рациональной организации работ и выполнения технологических режимов. Механизированная уборка дорог предусматривает работы по поддержанию в чистоте и порядке дорожных покрытий.

Механизированную уборку дорог на территории городского округа осуществляет организация, ежегодно определяемая в соответствии с Федеральным законом "О контрактной системе в сфере закупок товаров, работ, услуг для обеспечения государственных и муниципальных нужд" от 05.04.2013 N 44-ФЗ.

4.ТВЕРДЫЕ КОММУНАЛЬНЫЕ ОТХОДЫ

Твердые коммунальные отходы – отходы, образующиеся в жилых помещениях в процессе потребления физическими лицами, а также товары, утратившие свои потребительские свойства в процессе их использования физическими лицами в жилых помещениях в целях удовлетворения личных и бытовых нужд. К твердым коммунальным отходам также относятся отходы, образующиеся в процессе деятельности юридических лиц, индивидуальных предпринимателей и подобные по составу отходам, образующимся в жилых помещениях в процессе потребления физическими лицами.

По данным исследований количества и морфологического состава твердых коммунальных отходов Московской области, проводимых в рамках выполнения работ по определению нормативов накопления отходов, твердые коммунальные отходы имеют следующий морфологический состав (рисунок 4.1).



Рисунок 4.1. Морфологический состав твердых коммунальных отходов

Количество и морфологический состав твердых коммунальных отходов меняется в течение года. В частности, при том же объеме отходов увеличивается их масса и плотность. Это связано с увеличением количества в составе твердых коммунальных отходов пищевых остатков, которые имеют относительно высокую плотность и массу. Летом увеличивается количество отходов от объектов общественного питания, парков и скверов, гостиниц и культурно-досуговых объектов в связи с увеличением туристического потока, но снижается от образовательных и

административных учреждений в связи с периодом каникул и отпусков. Также летом происходит увеличение образования твердых коммунальных отходов от садово-водческих, дачных, огороднических некоммерческих партнерств.

В осенний период отходы более увлажнены и отличаются повышенной массой. В связи с началом учебного года увеличивается количество отходов в учебных заведениях, музеях, библиотеках, других административных и культурных учреждениях. В зимний период наблюдается меньшее количество твердых коммунальных отходов.

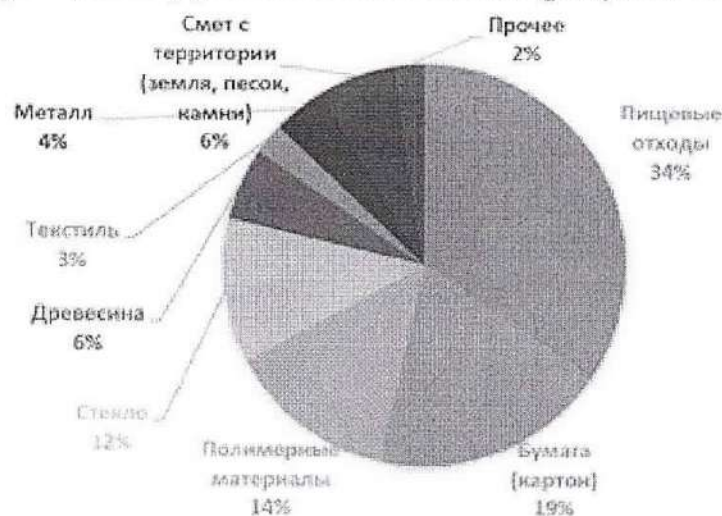
Правильная организация системы сбора и удаления отходов предполагает наличие сведений об обслуживаемых объектах: степень благоустройства жилищного фонда, этажность, численность населения, процент охвата населения планомерно-регулярной системой вывоза ТКО и т.д.

Исходными данными для планирования количества подлежащих удалению отходов являются нормы накопления коммунальных отходов, определяемые для населения, а также для учреждений и предприятий общественного и культурного назначения.

Нормы накопления ТКО - это количество отходов, образующихся на расчетную единицу (человек - для жилищного фонда; одно место в театре, 1 м² торговой площади для магазинов и складов и т.д.) в единицу времени (день, год). Нормы накопления определяют в единицах массы (кг) или в объеме (л, м³).

Нормы накопления твердых коммунальных отходов величина не постоянная, а изменяющаяся с течением времени. Это объясняется тем, что количество образующихся отходов зависит от уровня благосостояния населения, культуры торговли, уровня развития промышленности и др. Значительную долю в общей массе отходов составляет использованная упаковка, качество которой за последние несколько лет изменилось – помимо традиционных материалов, таких, как бумага, картон, стекло и жест, значительная часть товаров упаковывается в полимерную пленку, металлическую фольгу, пластик и др., что влияет на количество удельного образования отходов. Наблюдается тенденция быстрого морального старения вещей, что также ведет к росту количества отходов. Изменения, произошедшие на рынке товаров и в уровне благосостояния населения за последнее время, несомненно, являются причиной изменения нормы накопления отходов в большую сторону, поэтому каждые 3-5 лет необходим пересмотр норм накопления отходов и определение их по утвержденным методикам.

Нормы накопления ТКО определяются для населения (жилой фонд), объектов социальной инфраструктуры, производственных предприятий.

4.1. Нормативно - правовое регулирование обращения с отходами потребления.

Нормативная база в области обращения с отходами представлена федеральными законами и подзаконными актами, а также региональными и муниципальными нормативными актами.

Основополагающим нормативным актом, регулирующим обращение с отходами, с 1998 года на территории всей Российской Федерации является

Федеральный Закон от 24.06.1998 г. № 89-ФЗ «Об отходах производства и потребления».

Федеральным законом «Об отходах производства и потребления» (гл.2) полномочия в области обращения с отходами разграничены между 3 уровнями власти:

- органами власти Российской Федерации;
- органами власти субъектов Российской Федерации;
- органами местного самоуправления.

В соответствии с ч. 4. статьи 8 федерального закона от 24.06.1998 N 89-ФЗ «Об отходах производства и потребления» к полномочиям органов местного самоуправления городских округов в области обращения с твердыми коммунальными отходами относятся:

создание и содержание мест (площадок) накопления твердых коммунальных отходов, за исключением установленных законодательством Российской Федерации случаев, когда такая обязанность лежит на других лицах;

определение схемы размещения мест (площадок) накопления твердых коммунальных отходов и ведение реестра мест (площадок) накопления твердых коммунальных отходов;

организация экологического воспитания и формирование экологической культуры в области обращения с твердыми коммунальными отходами.

4.2. Расчет объема накопления твердых коммунальных отходов от населения

На нормы накопления и состав ТКО влияют такие факторы, как степень благоустройства жилого фонда (наличие газа, водопровода, канализации, системы отопления), этажность, вид топлива (при местном отоплении), климатические условия (различная продолжительность отопительного периода).

Практика обращения с отходами потребления показывает, что с развитием инфраструктуры поселений и населенных пунктов и под влиянием социально-экономических факторов характеристики состава и свойств отходов потребления изменяются весьма активно. Это приводит к тому, что существующие нормы перестают соответствовать современным фактическим объемам образования отходов потребления. Следствием этому являются несанкционированные свалки, как на территории населенного пункта, так и вне его пределов.

Необходимость периодического экспериментального и расчетного уточнения норм накопления твердых коммунальных отходов продиктована практикой их применения.

В соответствии с нормативами накопления твердых коммунальных отходов на территории Московской области, утвержденными распоряжением Министерства экологии и природопользования Московской области от 25.09.2019 N 727-РМ «О внесении изменений в распоряжение Министерства экологии и природопользования Московской области от 01.08.2018 N 424-РМ "Об утверждении Нормативов накопления твердых коммунальных отходов на территории Московской области» и в соответствии с распоряжением Министерства жилищно-коммунального хозяйства от 20.12.2019 «Об утверждении нормативов накопления твердых

коммунальных отходов для индивидуальных жилых домов на территории Московской области» нормативы накопления твердых коммунальных отходов в многоквартирных домах составляют – 0,087 м³ на 1 м² площади, а в индивидуальных жилых домах составляют от 0,087 м³ на 1 м² площади.

По исследованиям зарубежных и отечественных специалистов удельное годовое накопление твердых коммунальных отходов на одного жителя населенных мест (накопления) имеет тенденцию ежегодного роста на 1-3 %, что объясняется повышением уровня благоустройства жилого фонда и ростом доли упаковочных материалов в ТКО.

Поэтому для оценки объемов образования ТКО от населения округа на первую очередь и расчетный срок учитывается расчетное среднегодовое значение объемов образования ТКО на 1 чел. в год на существующее положение с учетом тенденции ежегодного роста объемов -1,0% в год.

Прогнозируется, что рост объемов достиг своего максимума и в ближайшие годы норма накопления ТКО не будет изменяться значительно.

4.3. Расчет объема накопления твердых коммунальных отходов от объектов социальной инфраструктуры

При расчетах на существующее положение и при прогнозировании объемов образования ТКО по объектам социальной инфраструктуры Рузского городского округа были приняты удельные объемы образования ТКО в соответствии с нормативами накопления твердых коммунальных отходов на территории Московской области, утвержденными распоряжением Министерства экологии и природопользования Московской области от 09.10.2018 N 607-РМ с учетом распоряжения Министерства жилищно-коммунального хозяйства Московской области от 21.08.2019 №488-РВ, в котором для отдельных категорий отходообразователей установлены нормативы отличные от норм, указанных в распоряжении Министерства экологии и природопользования Московской области от 09.10.2018 №607-РМ.

Таблица 4.1. Нормативы накопления твердых коммунальных отходов

№	Наименование категории объектов	Расчетная единица, в отношении которой устанавливается норматив	Годовой норматив накопления отходов, м ³
1.	Объекты общественного назначения		
1.1.	Административные здания, учреждения, конторы	1 сотрудник	0,87
2.	Предприятия торговли		
2.1.	Супермаркеты	1 кв. метр торговой площади	1,14
2.2.	Продовольственные магазины	1 кв. метр торговой площади	1,14
2.3.	Рынки	1 кв. метр торговой площади	1,14

3.	Предприятия транспортной инфраструктуры		
3.1.	Автосервисы	1 машино-место	1,20
3.2.	Авто и ж/д станции	1 пассажир	1,51
4.	Дошкольные и учебные заведения		
4.1.	Дошкольные образовательные учреждения	1 ребенок	0,39
4.2.	Общеобразовательные учреждения	1 учащийся	0,19
5.	Культурно-развлекательные, спортивные учреждения		
5.1.	Клубы, кинотеатры, концертные залы, театры, спортивные арены, стадионы	1 место	0,14
5.2.	Выставочные залы, музеи	1 кв. метр	0,06
5.3.	Пансионаты, дома отдыха, туристические базы	1 место	2,71
5.4.	Парки	1 кв. метр	0,01
6.	Предприятия общественного питания		
6.1.	Кафе, рестораны, бары, закусочные, столовые	1 место	2,07
7.	Предприятия службы быта		
7.1.	Гостиницы	1 место	1,09
7.2.	Парикмахерские, косметические салоны, салоны красоты	1 место	1,60
8.	Предприятия в сфере похоронных услуг		
8.1.	Кладбища	1 место	0,09
9.	Садоводческие кооперативы, садово-огородные товарищества	1 участник (член)	0,76
10.	Домовладения		
10.1.	Многоквартирные дома	1 кв. метр площади	0,087
10.2.	Индивидуальные жилые дома	1 кв. метр площади	0,087
10.3.	КГО МКД	1 кв. метр площади	0,027
10.4.	КГО ИЖС	1 кв. метр площади	В соответствии с распоряжением №735-РВ

Расчетный объем образования ТКО от жилого фонда на существующее положение составляет 22547,57м³. в месяц, 270570,84 куб.м. в год.

Расчетный объем образования ТКО от объектов социальной инфраструктуры составляет 6798,67м³ в месяц, 81584,16 куб.м. в год.

Таблица 4.2. Расчет объема образования ТКО по жилому фонду Рузского городского округа в 2020 году

№ п/п	Муниципальное образование	Площадь жилого фонда, м ²			Годовой норматив накопления ТКО м ³ /м ²		Объемы образования ТКО, м ³ /год		
		Всего	МКД	ИЖС	МКД	ИЖС	Всего	МКД	ИЖС
1	Рузский городской округ	2431500	997400	1434100	0,087	0,087 в соответствии с распоряжением 735-РВ	124714	95149	29565

Таблица 4.2-а. Расчет объема образования КГО по жилому фонду Рузского городского округа в 2019 году

№ п/п	Муниципальное образование	Площадь жилого фонда, м ²			Годовой норматив накопления КГО м ³ /м ²		Объемы образования КГО, м ³ /год		
		Всего	МКД	ИЖС	МКД	ИЖС	Всего	МКД	ИЖС
1	Рузский городской округ	2431500	997400	1434100	0,027	0,027 в соответствии с распоряжением 735-РВ	38738	29555	9138

Таблица 4.3. Расчет объемов образования ТКО от населения Рузского городского округа (2024 г.)

№ п/п	Муниципальное образование	Площадь жилого фонда, м ²			Годовой норматив накопления ТКО м ³ /м ²		Объемы образования ТКО, м ³ /год		
		Всего	МКД	ИЖС	МКД	ИЖС	Всего	МКД	ИЖС
1	Рузский городской округ	2763300	980400	1782900	0,09135	0,09135	252427,46	89559,54	162867,915

Таблица 4.4- Расчет объемов образования КГО от населения Рузского городского округа (2024 г.)

№ п/п	Муниципальное образование	Площадь жилого фонда, м ²	Годовой норматив накопления КГО м ³ /м ²	Объемы образования КГО, м ³ /год
-------	---------------------------	--------------------------------------	--	---

		Всего	МКД	ИЖС	МКД	ИЖС	Всего	МКД	ИЖС
1	Рузский городской округ	2763300	980400	1782900	0,02835	0,02835	78339,56	27794,34	50545,22

Таблица 4.5. Расчет объемов образования ТКО от населения Рузского городского округа (2039 г.)

№ п/п	Муниципальное образование	Площадь жилого фонда, м ²			Годовой норматив накопления ТКО м ³ /м ²		Объемы образования ТКО, м ³ /год		
		Всего	МКД	ИЖС	МКД	ИЖС	Всего	МКД	ИЖС
1	Рузский городской округ	7659800	4700700	2959100	0,1044	0,1044	799683,12	490753,08	308930,04

Таблица 4.5-а. Расчет объемов образования КГО от населения Рузского городского округа (2039 г.)

№ п/п	Муниципальное образование	Площадь жилого фонда, м ²			Годовой норматив накопления КГО м ³ /м ²		Объемы образования КГО, м ³ /год		
		Всего	МКД	ИЖС	МКД	ИЖС	Всего	МКД	ИЖС
1	Рузский городской округ	7659800	4700700	2959100	0,0324	0,0324	248177,52	152302,7	95874,84

Таблица 4.8. Показатели суточного накопления ТКО от жилого фонда Рузского городского округа

№ п/п	Муниципальное образование	На существующее положение				На первую очередь (2024 г.)				На расчетный срок (2039 г.)			
		Годовой объем образованных ТКО, м3/год	Масса образованных ТКО, т/год	Суточный объем ТКО, м3/сут	Масса образованных ТКО, т/сут	Годовой объем образованных ТКО, м3/год	Масса образованных ТКО, т/год	Суточный объем ТКО, м3/сут	Масса образованных ТКО, т/сут	Годовой объем образованных ТКО, м3/год	Масса образованных ТКО, т/год	Суточный объем ТКО, м3/сут	Масса образованных ТКО, т/сут
1	Рузский городской округ	124714	21632,96	341,68	59,27	252427,46	50485,49	691,58	138,32	799683,12	159936,62	2190,91	438,18

4.4. Расчет объемов отходов, образующихся при уборке улиц и дорог, площадей, тротуаров

Летние загрязнения на дорогах носят общее название - смет. Под сметом понимаются загрязнения, которые с помощью подметально-уборочных машин или вручную могут быть собраны с дорожных покрытий.

Основным из факторов, влияющим на засорение улиц, является интенсивность движения транспорта. На накопление смета и засорение улиц существенно влияют также благоустройство прилегающих улиц, тротуаров, мест выезда транспорта и состояние покрытий прилегающих дворовых территорий.

Нормы образования смета приняты в размере – 5 кг на 1 м² твердых покрытий улиц, площадей и парков в соответствии с Приложением К1 к СНиП 2.07.01-89* «Градостроительство. Планировка и застройка городских и сельских поселений».

Плотность уличного смета зависит от его состава и колеблется в пределах 0,6 - 1,6 т/м³ (в расчетах принимаем среднее значение 0,6 т/м³). Часть загрязнений, находящаяся во взвешенном состоянии в воздухе и смываемая с дорог дождевыми и талыми водами, не может быть с достаточной точностью учтена и в расчет количества загрязнений при назначении режимов уборки обычно не принимается.

Суточный объем уборочных работ (смет) - Q_{сут} согласно СНиП 2.07.01-89* определяем исходя из существующей площади твердых покрытий улиц, площадей и парков.

$$S_{\text{общ.}} = S_{\text{мех. убор.}} + S_{\text{руч. убор.}} \text{ (м}^2\text{)}$$

$$M = S_{\text{общ.}} \times 0,005 \text{ (тонн/год)}$$

$$V = M/0,6 \text{ (м}^3\text{/год)}$$

$S_{\text{общ.}}$ – площадь территории, убираемая при механизированной и ручной уборке, м²;

$S_{\text{мех. убор.}}$ - площадь территории, убираемая при механизированной уборке, м²;

$S_{\text{руч. убор.}}$ - площадь территории, убираемая при ручной уборке, м²;

M – количество смета, образовавшегося на убираемой территории, тонн/год;

V - годовой объем смета, образовавшегося на убираемой территории, тонн/год;

Таблица 4.9. Расчет образования смета

№ п/п	Наименование показателя	Ед. изм.	На первую очередь (2024 г.)	На расчетный срок (2039 г.)
1	Площадь проезжей части улиц, дорог с усовершенствованным покрытием, подлежащих механизированной уборке	м ²	1350000	1710000
2	Норма образования смёта	кг/м ²	5	5
3	Объем образования смёта	т/год	6750	8550
		м ³ /год	11250	14250

Объем образования смета на дорогах с усовершенствованным покрытием, подлежащих механизированной уборке в муниципальном образовании, на первую очередь составил 6750 т/год (11250 м³/год), а на расчетный период - 8550 т/год (14250 м³/год). Смет вывозится для размещения на полигон ТКО.

Таблица 4.10. Расчетные объемы образования ТКО на территории Рузского городского округа от населения

№ п/п	Наименования показателя	м ³ /год	
		на 2024 г.	на 2039 г.
1	Объем образования ТКО от населения	252427,46	799683,12
2	КГО	87431,65	273104,92
3	ТКО + КГО	339859,11	1072788
4	Объем образования сметы	11250	14250
5	ВСЕГО	351109,11	1087038

4.5. Раздельный сбор ТКО.

Раздельный сбор твердых коммунальных отходов предполагает накопление различных видов отходов в различных контейнерах, предназначенных для их сбора.

Раздельный сбор отходов осуществляется с использованием двухконтейнерной системы и заключается в разделении отходов на стадии сбора на две составляющие: полезные вторичные компоненты, пригодные для повторного использования (полимерные отходы, бумага и картон, металл, стекло и пр.) и прочие отходы (пищевые и растительные отходы, прочие виды отходов). Таким образом, не происходит смешивание и загрязнение ценных компонентов пищевыми отходами, а вторсырье, собираемое отдельно, остается более высокого качества, чем смешанное. Двухконтейнерная система сбора твердых коммунальных отходов имеет следующие преимущества:

- уменьшение необходимой площади земельного участка для организации контейнерной площадки;

- снижение затрат на обустройство контейнерной площадки;

- снижение затрат на приобретение и обслуживание контейнерного парка;

- снижение затрат на транспортирование отходов за счет сокращения количества транспортных средств и логистических маршрутов для сбора отходов.

С учетом существующих технологических возможностей по сортировке отходов двухконтейнерная система раздельного сбора отходов экономически более эффективна, чем многоконтейнерная система сбора отходов.

Московская область с 1 января 2019 года перешла на систему раздельного сбора отходов. Регион стал первым в стране, где в каждом муниципалитете внедрен раздельный сбор мусора.

Стандарт: двухконтейнерная система сбора отходов



Рис. 4.2. Стандарт: двухконтейнерная система сбора отходов

Стандарт раздельного сбора отходов на территории МО



Рис. 4.3. Стандарт раздельного сбора отходов на территории МО

Раздельное накопление ТКО организуется региональным оператором по вывозу ТКО.

В соответствии в Распоряжением Министерства экологии и природопользования Московской области от 09.10.2018 №608-рм при раздельном накоплении ТКО из

ТКО выделяются сухие отходы, подлежащие утилизации, а именно: бумага, картон, пластик, полиэтилен, металл, стекло, - годные к вторичной переработке, не загрязненные пищевыми отходами.

Сухие отходы размещаются в одном контейнере с синей цветовой идентификацией. Смешанные отходы, размещаются в контейнере с серой цветовой идентификацией.

Каждая контейнерная площадка на территории МКД городского округа оборудуется отдельным контейнером для сухих отходов, годных к переработке, и контейнерами для смешанных отходов.

4.6. Методы сбора и удаления отходов.

Основными этапами системы обращения с отходами производства и потребления являются:

1 Сбор - деятельность, связанная с изъятием отходов в течение определенного времени из мест их образования, для обеспечения последующих работ по обращению с отходами.

2 Транспортирование отходов — деятельность, связанная с перемещением отходов между местами или объектами их образования, накопления, хранения, утилизации, захоронения и/или уничтожения.

3 На третьем этапе могут производиться различные технологические операции и процедуры переработки и захоронения. Особняком стоят операции утилизации и рециклинга, которые представляют собой совокупность процессов деятельности по обращению с отходами производства и потребления. Следует отметить, что рециклинг является более емким и широким понятием, чем утилизация.

Действующая в РФ система государственного регулирования обращения с отходами базируется на принципах предотвращения образования отходов, минимизации количества отходов в источнике их образования, максимального их вовлечение в хозяйственный оборот и вторичного использования, экологически безопасного размещения и захоронения отходов, обеспечения экологической безопасности деятельности по обращению с отходами.

Наиболее важным этапом при создании оптимальной системы обращения с отходами является выбор основных приоритетов, заложенных в систему:

1 Создание системы и концептуальное руководство ее работой. Система обращения с отходами в отдельном населенном пункте не может удовлетворительно функционировать без руководящего участия властных структур, которые должны выступать не только в качестве организатора, но и в качестве контролера функционирования такой системы:

Сбор, транспортирование, сортировка, утилизация и все остальные технологические операции, производимые с отходами, следует осуществлять с использованием наиболее удачных достижений передовой отечественной мировой науки и техники.

2 Контроль за перемещением отходов.

3 Развитие рынка вторичных ресурсов.

4 Рациональная тарифная политика. В условиях рыночной экономики тариф-

ная политика может являться существенным рычагом воздействия на функционирование системы обращения с отходами с помощью рационально выбранных тарифов использование устаревших методов сбора, транспортирования и размещения отходов, приводящих к загрязнению окружающей среды и к потерям вторичных ресурсов, могут и должны стать экономически невыгодными.

5 **Формирование общественного мнения.** Административные усилия в сфере обращения с отходами не дадут желаемого результата, если они не будут поняты и поддержаны большинством проживающего населения. Обсуждение природоохранных проблем и принятие решений по ним должно происходить с участием населения и строиться на основе консенсуса. Для его достижения необходим некий минимум знаний по обсуждаемым проблемам. Поэтому необходимо постоянно осуществлять пропаганду знаний по основным вопросам природопользования, в том числе и по рациональному обращению с отходами.

Сбор и транспортировка ТКО

Сбор ТКО на территории муниципальных образований должен производиться в соответствии с требованиями СанПиН 42-128-4690-88 "Санитарные правила содержания территории населенных мест" с учетом конкретных условий:

- численности и плотности проживания населения в населенных пунктах;
- уровня благоустройства жилищного фонда (наличие канализации, централизованного отопления, этажности застройки, наличие мусоропровода);
- сезонности;
- архитектурно-планировочной композиции;
- перспективы развития жилой застройки;
- экономических возможностей.

Сбор и удаление твердых коммунальных отходов в городском округе предлагается осуществлять по централизованной планово-регулярной системе, в которую должна быть включена вся территория муниципального образования, вся социальная инфраструктура и производственные предприятия. Налаженная планово-регулярная система должна обеспечить регулярный и бесперебойный вывоз всех образующихся от населения и объектов инфраструктуры ТКО на специально созданные для этих целей объекты переработки и утилизации.

Планово-регулярная система включает:

- сбор, временное хранение и удаление бытовых отходов с территорий жилых домов и организаций в сроки, указанные в санитарных правилах;
- обезвреживание и/или утилизацию бытовых отходов.

Организация планово-регулярной системы и режим удаления бытовых отходов определяются на основании решений администрации муниципального образования по представлению органов жилищно-коммунального хозяйства и учреждений санитарно-эпидемиологической службы.

Мероприятия по рациональному сбору, быстрому удалению, надежному обезвреживанию и экономически целесообразной утилизации отходов в соответствии с требованиями п.1.2. СанПиН 42-128-4690-88.

- Обеспечение наличия достаточного количества мусоросборников на контейнерных площадках для сбора ТКО, в том числе увеличение их числа в связи с ростом фактической нормы накопления ТКО, но не более 5 мусоросборников на одной контейнерной площадке, а также их своевременный ремонт и замену;

- обеспечение в достаточном количестве специальных (сетчатых) контейнеров для раздельного сбора мусора;

- обеспечение в достаточном количестве мусоровозной техникой, своевременный ремонт и техническое обслуживание спецтехники;

- закрепление зон ответственности за мусоровывозящими компаниями (МВК);

- организовать места для сбора крупногабаритных отходов на имеющихся контейнерных площадках и обеспечить спецтехнику для вывоза КГО не реже 1 раза в неделю;

- разработка и утверждение графиков сбора и вывоза ТКО и организация контроля за их исполнением;

- организация учета движения твердых коммунальных отходов на всех этапах с момента сбора и до момента утилизации;

- оптимизация логистики обращения с ТКО за счет диспетчеризации и внедрения систем спутниковой навигации.

Мероприятия по очередности планово-регулярной очистки в районах существующей застройки в соответствии с требованиями п.1.6. СанПиН 42-128-4690-88.

В соответствии с п. 1.6. СанПиН 42-128-4690-88 в районах существующей застройки очередность планово-регулярной очистки устанавливается по согласованию с местными органами и учреждениями санэпидслужбы (Роспотребнадзор). Во вновь застраиваемых жилых микрорайонах централизованная планово-регулярная очистка должна быть организована к моменту ввода зданий в эксплуатацию.

В соответствии с п.1.8. СанПиН 42-128-4690-88 планово-регулярную очистку следует проводить по договорам-графикам, составленным между организацией, производящей удаление отходов и жилищным органом по согласованию с учреждениями санэпидслужбы.

Одним из основных мероприятий должна стать разработка и утверждение графиков сбора и вывоза ТКО, а также организация контроля за их исполнением.

Предлагаются следующие приоритеты (в порядке убывания) при определении очередности планово-регулярной очистки в районах существующей застройки:

- 1) Многоэтажный и среднеэтажный многоквартирный жилой фонд;
- 2) Малоэтажный многоквартирный жилой фонд;
- 3) Дома частного сектора.

Кроме того, при разработке графиков предлагаются следующие приоритеты (в порядке убывания) при определении очередности планово-регулярной очистки объектов:

- 1) Жилой фонд;
- 2) Объекты социальной инфраструктуры;
- 3) Предприятия

При разработке маршрутных графиков необходимо предусмотреть обеспечение шумового комфорта для жителей (СанПиН 42-128-4690-88 п. 1.12). Работы по вывозу ТКО придомовых территорий следует производить не ранее 7 часов и не позднее 23 часов.

Предлагаемая система сбора ТКО

Основными системами сбора и удаления твердых коммунальных отходов являются контейнерная (с использованием мусоросборников) и бесконтейнерная или бестарная (без использования уличных мусоросборников, сигнальный способ сбора, «поквартирная» система удаления твердых коммунальных отходов).

На практике бестарная система удаления отходов имеет один недостаток - невозможно составить маршрут и график движения машины, чтобы время сбора ТКО было удобно всем жителям.

В соответствии с п. 2.2.2. СанПиН 42-128-4690-88 для сбора твердых коммунальных отходов следует применять в благоустроенном жилищном фонде стандартные металлические контейнеры.

Нерационально применять бесконтейнерную систему в многоэтажной благоустроенной жилой застройке. В виде исключения, возможно осуществлять бесконтейнерный сбор отходов в одно - двухэтажных домах. В этом фонде может быть организована система сбора отходов путем заезда собирающего мусоровоза в определенные дни и часы, когда жители выгружают отходы в мусоровоз из внутриквартирных/внутридомовых сборников.

Контейнерная система сбора отходов бывает 2-х видов:

- система сменяемых сборников отходов (с применением контейнерного мусоровоза). При системе сменяемых сборников отходов (контейнерная система) заполненные контейнеры различного объема следует погружать на мусоровоз, а взамен оставлять порожние чистые контейнеры.

- система несменяемых сборников отходов (с применением кузовного мусоровоза). При системе несменяемых сборников твердые бытовые отходы из контейнеров необходимо перегружать в мусоровоз, а сами контейнеры оставлять на месте. Несменяемые контейнеры необходимо устанавливать на специальных площадках на территории домовладений или других обслуживаемых объектов.

Порядок сбора и удаления коммунальных отходов определяется местными условиями, основными из которых являются:

- этажность и плотность застройки;
- наличие и тип применяемых спецмашин и сборников отходов;
- принятый способ обезвреживания и утилизации отходов.

Для жилого фонда Рузского городского округа рекомендуется 100% контейнерная система сбора ТКО с несменяемыми сборниками.

Периодичность вывоза при общем сборе ТКО

Сбор и вывоз твердых коммунальных отходов следует осуществлять в соответствии с санитарно-гигиеническими требованиями СанПиН 42-128-4690-88 «Санитар-

ные правила содержания территорий населенных мест" и удалять ежедневно независимо от дня недели, в том числе в выходные и праздничные дни: холодное время года (при температуре -5° и ниже) должен быть не более трех суток, в теплое время (при плюсовой температуре свыше $+5^{\circ}$) не более одних суток (ежедневный вывоз).

С территорий некоммерческих организаций: (садоводческих, огороднических и дачных объединений граждан, гаражно-строительных кооперативов) по мере накопления, но не реже 1 раза в неделю - за исключением зимнего периода. Может потребоваться дополнительное согласование с местными органами Федеральной службы по надзору в сфере защиты прав потребителей и благополучия человека периодически вывоза отходов.

Сбор КГО

В соответствии с п. 3.7.15 «Правил и норм технической эксплуатации жилищного фонда», утвержденных Постановлением Госстроя РФ от 27 сентября 2003 г. № 170 крупногабаритные отходы старая мебель, велосипеды, остатки от текущего ремонта квартир и т.п. должны собираться на специально отведенных площадках или в бункеры-накопители и по заявкам организаций по обслуживанию жилищного фонда вывозиться мусоровозами для крупногабаритных отходов или обычным грузовым транспортом. Вывоз крупногабаритных отходов с мест их накопления осуществляется по мере накопления крупногабаритных отходов (в соответствии с П. 5.4 Распоряжения МинЖКХ МО от 26.06.2019 №350-РВ).

Для сбора и промежуточного складирования крупногабаритных отходов предлагается использовать сменяемые бункера-накопители (7,5 - 8,5 м³).

Один бункер позволяет обслужить в среднем от 900 до 2700 жителей в зависимости от периодичности вывоза отходов.



Рис. 4.4. Бункер-накопитель для сбора КГО

Расчет бункеров - накопителей на первую очередь и расчетный срок представлен в разделе 4.21.

Маршруты работы спецавтотранспорта (составление маршрутных графиков)

Маршрутизация движения собирающего мусоровозного транспорта осуществляется для всех объектов, подлежащих регулярному обслуживанию. За маршрут сбора отходов принимается участок движения собирающего мусоровоза по обслуживаемому району от начала до полной загрузки машины.

Своевременность удаления твердых коммунальных отходов достигается детальной разработкой маршрутов движения спецавтотранспорта, предусматривающих

последовательный порядок передвижения транспортной единицы от объекта к объекту в пределах одной поездки (т.е. до полного заполнения машины).

Маршруты движения спецавтотранспорта составляют в форме маршрутных карт и графиков. Графики работы спецавтотранспорта, утверждаемые руководителем специализированного предприятия, выдают водителям, а также направляют в жилищно-эксплуатационные организации и в санитарно-эпидемиологическую станцию. Все маршруты разрабатывают в графической и текстовой формах. Графическая форма маршрутов сбора ТКО - это нанесенные на план городского округа линии движения соответствующих мусоровозов с указанием начального и конечного пунктов сбора, а также направления движения. Текстовая форма маршрута сбора ТКО - это последовательное перечисление адресов домовладений, обслуживаемых за один рейс мусоровоза до его максимального заполнения. В маршрутных картах должны быть установлены наиболее рациональное направление движения машин, дистанция нулевых (от места стоянки машин до места работы) и холостых пробегов.

Маршрутные карты и маршрутные графики разрабатываются коммунальными организациями, осуществляющими сбор и вывоз ТКО и КГО.

В дополнение к маршрутам движения мусоровозов разрабатывают подробный график (расписание) движения, который позволяет в любое время определить, где находится мусоровозная машина, какое домовладение она обслуживает, когда должна прибыть на конечный пункт маршрута или к месту разгрузки, когда приступит к следующему маршруту.

Маршруты сбора ТКО и графики движения пересматривают в процессе эксплуатации мусоровозов, а также при изменении местных условий: уменьшении или увеличении образования ТКО; изменении состава обслуживаемых объектов; изменении условий движения на участке, при смене типа собирающих мусоровозов или смене системы сбора ТКО.

При разработке маршрутов движения спецавтотранспорта необходимо располагать следующими исходными данными:

- подробной характеристикой подлежащих обслуживанию объектов и района обслуживания в целом;

- сведениями о накоплении коммунальных отходов по отдельным объектам, состоянии подъездов, интенсивности движения по отдельным улицам, о планировке кварталов и дворовых территорий, местоположении объектов обезвреживания и переработки коммунальных отходов;

- по каждому участку должны быть данные о числе установленных сборников отходов.

Для составления маршрутов сбора и графиков движения обслуживаемые домовладения объединяют в группы с общим накоплением ТКО за период между двумя заездами мусоровоза, равным количеству отходов, которое мусоровоз может вывезти за одну поездку.

Численность жителей, обслуживаемых мусоровозом на маршруте сбора, можно определить по следующей формуле:

$$T = O/H,$$

где O - объем ТКО, вывозимых мусоровозом за одну поездку, л;

H - среднесуточная норма накопления ТКО в расчете на одного жителя, л.

Ниже приведена эксплуатационная характеристика собирающих мусоровозов. Если вывоз ТКО производится через день, то накапливание отходов возрастает вдвое, а значит, соответственно должен быть сокращен размер обслуживаемого района.

Таблица 4.11. Эксплуатационная характеристика собирающих мусоровозов

Дальность вывоза, км	КО-449-12	Мусоровоз на базе КамАЗ
10	1,3/7,2	1,3/7,2
15	1,3/7,2	1,3/7,2
20	1,7/5,6	1,7/5,6
25	1/5,6	1/5,6
30	1,5/5,6	1,5/5,6
35	1/5,6	1/5,6

Примечание. В числителе дроби - число ездов за смену при коэффициенте использования рабочего времени 0,9; а знаменателе - часовая производительность, м³/ч.

Протяженность маршрутов по удалению отходов зависит от архитектурно-планировочной композиции городского округа, размещения ремонтных баз, стоянок спецавтотранспорта, мусороперегрузочных станций, предприятий по обезвреживанию и других служб санитарной очистки.

Для разработки маршрутов сбора и графиков движения мусоровозов необходимо располагать следующими исходными данными: подробной характеристикой подлежащих обслуживанию объектов (накопление ТКО по каждому объекту, число и вместимость установленных сборников, места их расстановки, а также состояние подъездов к ним, освещение); подробной характеристикой района обслуживания (правила и интенсивность движения по отдельным улицам и внутриквартальным проездам, планировка кварталов и дворовых территорий и т.д.); режимом работы транспорта. При выборе режима работы мусоровозного транспорта следует учитывать, что продолжительность работы водителей может устанавливаться не более 1,5 смены.

Разработка маршрутов сбора ТКО может производиться специалистами на основе опыта и определенных правил (эвристический способ) или с применением математического моделирования процесса сбора ТКО.

При эвристическом способе маршрутизации необходимо учитывать следующее:

- маршрут сбора должен быть компактным и непрерывным, причем, повторные пробеги мусоровозов по одним и тем же улицам следует сводить к минимуму;
- начальный пункт маршрута сбора следует располагать возможно ближе к спецавтотранспорту, если рабочий день начинается на этом маршруте;
- пункты сбора ТКО, находящиеся на дорогах с особо интенсивным движением и улицах с большим потоком пешеходов, нужно объединять в маршруты сбора, подлежащие обслуживанию до наступления часов "пик";
- маршрут сбора должен проходить в направлении к месту обезвреживания ТКО;
- на улицах с большим уклоном (более 12-15 %) процесс сбора должен идти под уклон;

- правые повороты в квартальных проездах используют по возможности (с целью исключения пересечений с встречным потоком транспорта и маневрирования на перекрестках);

- тупиковые улицы следует обслуживать таким образом, чтобы въезд на них осуществлялся правым поворотом; маршрут сбора должен предусматривать наличие резервных участков для заполнения мусоровоза в случае его недогрузки на основном маршруте.

- для обеспечения шумового комфорта жителей бытовые и пищевые отходы необходимо удалять из домовладений не ранее 7 часов и не позднее 23 часов;

- объединять все объекты по системам сбора твердых коммунальных отходов;

- при применении кузовных мусоровозов продолжать маршрут до полного заполнения кузова;

- при наличии нескольких мест обезвреживания обеспечить правильное закрепление маршрутов за соответствующими местами обезвреживания, предусматривая минимальные пробеги:

- время, затрачиваемое на выполнение маршрута, устанавливают путем хронометража на характерных участках или на основании нормативных данных в зависимости от типа мусоровоза, состава бригады и других факторов. При назначении маршрутов следует сохранять равномерную нагрузку на каждую транспортную единицу.

- маршрут сбора должен предусматривать наличие резервных участков для заполнения мусоровоза в случае его недогрузки на основном маршруте.

За каждой транспортной единицей закрепляют участок сбора с числом поездок, соответствующим производительности в смену, при этом, по возможности, сохраняют равномерную нагрузку на каждую транспортную единицу данного типа.

В дополнение к маршрутам движения мусоровозов целесообразно разрабатывать подробный график (расписание) движения, который позволяет в любое время определить, где находится мусоровозная машина, какой объект она обслуживает, когда должна прибыть на конечный пункт маршрута или к месту разгрузки, когда приступит к следующему маршруту. В настоящее время все большее применение находят системы спутникового слежения за автотранспортом, способные обеспечить и контроль спецтехники: контроль скорости, передвижения по запрещенным и разрешенным районам местности, фиксация контрольных точек маршрута и время прохождения, остановки, контроль топлива и т.д.

Система гораздо успешнее, чем человеческий фактор, решает задачи, слежения, охраны и контроля. Спутниковый мониторинг транспорта - самый надежный, качественный и многофункциональный вариант слежения. В России наиболее известны две спутниковых навигационных системы - ГЛОНАСС и GPS.

Установка таких систем позволит сделать деятельность по сбору и транспортировке ТКО максимально экономически выгодной и пресечь образование несанкционированных свалок, а значит дать и экологический эффект. Современные системы спутникового слежения, предлагаемые на рынке, предназначены для контроля подвижных объектов в режиме реального времени. Данные о контролируемом транспорте средствами поступают непосредственно к диспетчеру системы мониторинга

транспорта с задержкой не более 10 секунд при движении и 5 минут при простое транспорта. Кроме местоположения, система слежения и мониторинга транспорта позволяет контролировать в режиме реального времени скорость, направление движения, состояние подключенных датчиков: уровень и расход топлива, тревожная кнопка, зажигание, работа спецоборудования и т.д.

Периодически организовываются проверочные обкатки маршрутов, осуществляется контроль исполнения графиков, в процессе работы каждый график 1—2 раза в год проверяют и корректируют.

При изменении местных условий (устройство дополнительных контейнерных площадок, контейнеров, ремонте дорожных покрытий на одной из улиц и т.д.) маршруты корректируют.

Примеры прокладки маршрутов по улицам и кварталам различной конфигурации показаны на рис. 4.5., 4.6., 4.7. Эффективность маршрутизации может быть повышена за счет применения математического моделирования процесса сбора ТКО. За каждой транспортной единицей закрепляют участок сбора с числом поездок, соответствующим сменной производительности, при этом, по возможности, сохраняют равномерную нагрузку на каждую транспортную единицу данного типа.

На основании закрепленных маршрутов составляют график (сменное задание) работы мусоровозной машины, утверждаемый руководителем предприятия, который выдают водителю и направляют в жилищные организации и в территориальный отдел Роспотребнадзора для контроля.



Рис. 4.5. Пример прохождения маршрутов (н, к - соответственно начало и конец маршрута)



Рис. 4.6. Пример маршрута сбора ТКО с остановками для загрузки отходов: (а - с одной стороны улицы (для улиц с двусторонним движением); б - с двух сторон улицы (внутриквартальные проезды); - повторные проезды)

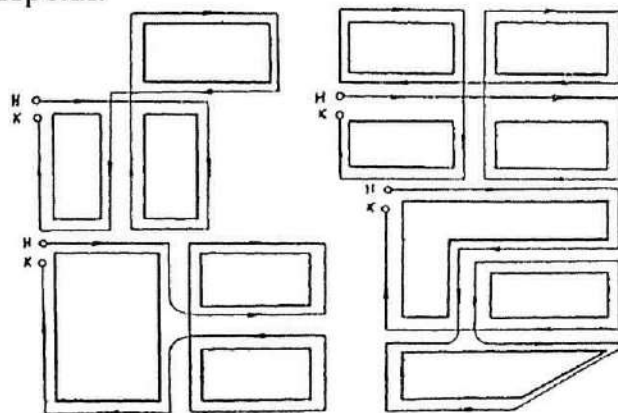

Рис. 4.7. Схема участка сбора ТКО ■ - место установки контейнеров

Оптимизация движения мусоровозов

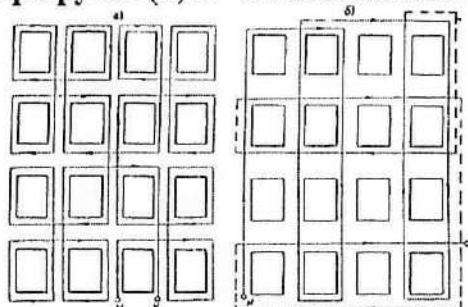
Инвентаризация мест накопления отходов позволит провести оптимизацию маршрутов движения собирающих мусоровозов с соблюдением всех требований санитарной очистки населенных мест, а также с учетом периодичности вывоза. В общем виде блок-схема маршрутизации перевозок мусора приведена на рис. 4.8.

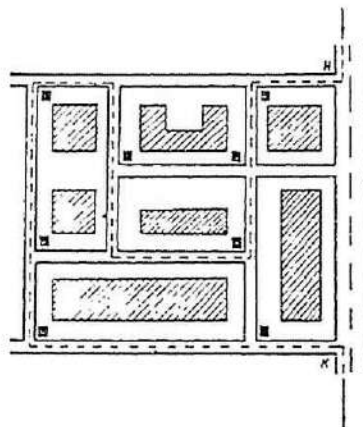

Рис. 4.8. Алгоритм оптимизации движения автотранспорта, перевозящего мусор, с минимальными транспортными издержками

4.7. Решения по конструкции контейнерных площадок, требования по их эксплуатации

Контейнеры

Контейнер для раздельного накопления сухих отходов представляет собой опорожняемый металлический сетчатый контейнер емкостью 0,7 – 1,1 куб.м. синего цвета, который выгружается с помощью мусоровоза с фронтальной или задней загрузкой.

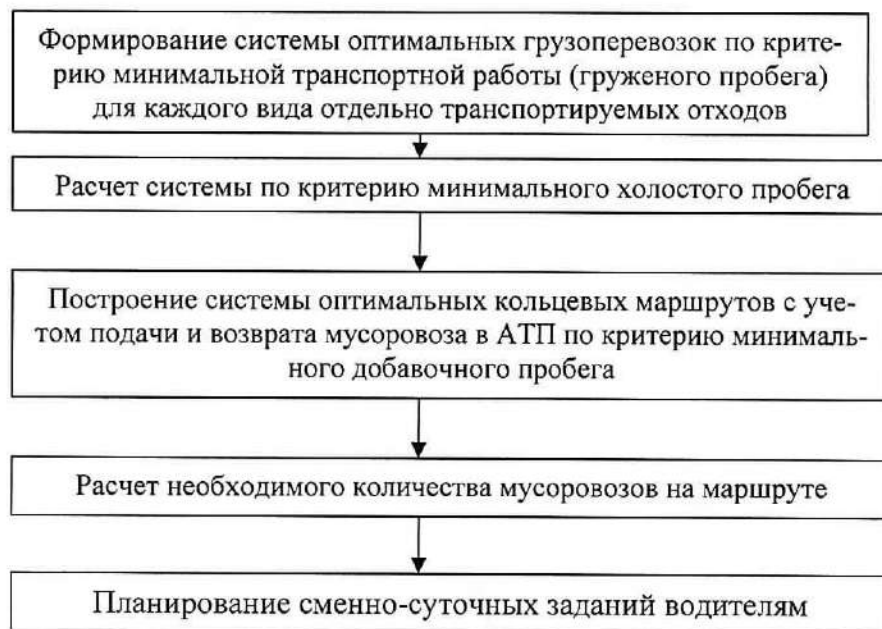
В целях недопущения частичного изъятия ценных видов ТКО, накапливаемых раздельно, контейнер для сухих отходов оборудуется замком или запирающим устройством.

Контейнер для раздельного накопления ТКО имеет маркировку, соответствующую разработанному Минэкологии Московской области единому стандарту оформления системы раздельного накопления ТКО на территории Московской области (далее – Стандарт РСО) с содержанием информации о видах ТКО, подлежащих накоплению в соответствующем контейнере.



Рис. 4.9. Контейнер для раздельного накопления сухих отходов

Необходимое количество контейнеров на контейнерной площадке и их вместимость определяются исходя из нормативов накопления отходов.

Количество и объем контейнеров могут быть изменены по заявлению собственников помещений в многоквартирном доме и индивидуальных жилых домов, либо уполномоченным собственниками лицом, осуществляющим управление многоквартирным домом, при этом уменьшение количества контейнеров для несортированных ТКО допускается только при условии осуществления такими лицами раздельного накопления ТКО.

Количество контейнеров, необходимых для накопления (в том числе раздельного накопления) ТКО образуемых юридическими лицами и индивидуальными предпринимателями, определяются исходя из установленных нормативов накопления ТКО и в соответствии с условиями договора об оказании услуг по обращению с ТКО.

Контейнер для смешанных отходов представляет собой опорожняемый контейнер емкостью 0,7 – 1,1 куб. м., серого цвета, который выгружается с помощью мусоровозов с фронтальной или задней загрузкой.

При выборе контейнеров для смешанных видов отходов соблюдаются следующие требования СанПиН 2.1.2.2645-10 «Санитарно-эпидемиологические требования к условиям проживания в жилых зданиях и помещениях. Санитарно-эпидемиологические правила и нормативы» и СанПиН 42-128-4690-88 «Санитарные правила содержания территорий населенных мест»:

- наличие крышек для предотвращения распространения запахов, растаскивания отходов животными, распространения инфекций, сохранения ресурсного потенциала отходов, предотвращения обводнения отходов;

- оснащение колесами, что позволяет выкатывать контейнер для опорожнения при вывозе мусороуборочной техникой с задней загрузкой;

- прочность, огнеупорность, сохранение прочности в холодный период года;

- низкие адгезионные свойства (с целью предотвращения примерзания и прилипания отходов).

В контейнерах, предназначенных для накопления (в том числе отдельного накопления) ТКО запрещается складировать горящие, раскаленные или горячие отходы, крупногабаритные отходы, снег и лед, жидкие вещества, биологически и химически активные отходы, снег и лед, жидкие вещества, биологически и химически активные отходы, осветительные приборы и электрические лампы, содержащие ртуть, батареи и аккумуляторы, медицинские и биологические отходы, а также иные отходы, которые могут причинять вред жизни и здоровью лиц, осуществляющих погрузку (разгрузку) контейнеров, повредить контейнеры, мусоровозы или нарушить режим работы объектов по обработке, утилизации, обезвреживанию, размещению ТКО.



Рис. 4.10. Контейнер для смешанных отходов

Конструкция контейнерных площадок

Контейнерные площадки имеют твердое бетонное или асфальтовое покрытие, с уклоном в сторону проезжей части удобным для выкатывания контейнеров к мусоровозам, а также для удобства подъезда к контейнерам маломобильных групп населения. Также необходимо наличие подъездного пути с твердым покрытием для автотранспорта.

Обустройство контейнерной площадки включает в себя:

- ограждение с 3-х сторон высотой не менее 1,5 метров, зеленого цвета (профнастил, сетка или смешанное профнастил/сетка (от уровня крышки контейнера до крыши));
- ограничение бордюром и зелеными насаждениями (кустарниками) по периметру;
- крышу для минимизации попадания атмосферных осадков.

Оформление (брендирование табличек, баннеров и пр.) контейнерных площадок осуществляется в соответствии со Стандартом РСО с содержанием информации о видах ТКО, подлежащих накоплению на соответствующей контейнерной площадке, а также иметь сведения о сроках вывоза ТКО, сведения об организации, осуществляющей транспортирование ТКО от места их накопления.



Рис. 4.11. Стандарт контейнерной площадки

Требования к контейнерным площадкам
Распоряжение Министерства экологии Московской области от 09.10.2018 № 608-РМ

- 1 Ограждение с 3-х сторон с высотой не менее 1,5 метра;
- 2 Крыша для минимизации попадания атмосферных осадков;
- 3 Твердое бетонное или асфальтное покрытие основания;
- 4 График вывоза отходов с указанием наименования и контактов регионального оператора;



Рис. 4.12. Требования к контейнерным площадкам



Рис. 4.13. Вариант обустройства контейнерной площадки

Ориентировочные размеры контейнерной площадки в зависимости от количества контейнеров на площадке приведены в таблице 4.12.

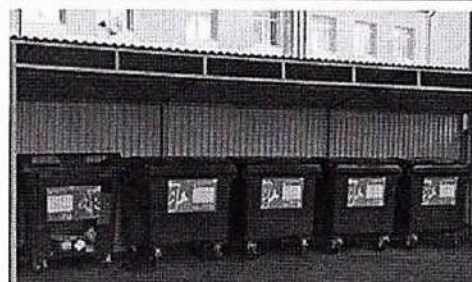
Таблица 4.12. Размеры площадок под мусоросборники

Площадка под мусоросборник	Длина, м	Ширина, м	Площадь, кв.м	Длина ограждения, м	Высота ограждения, м	Площадь ограждения, м
1 контейнер	3,0	3,0	9,0	8,9	1,5	13,35
2 контейнера	4,3	3,0	12,9	10,2	1,5	15,3
3 контейнера	5,6	3,0	16,8	11,5	1,5	17,25
4 контейнера	7,0	3,0	21,0	12,9	1,5	19,35
5 контейнеров	8,3	3,0	24,9	14,2	1,5	21,3
Бункер	5,5	3,85	21,175	13,18	1,5	19,77

4.9. Создание и содержание контейнерных площадок для сбора ТКО

В соответствии с ч.4 статьи 8 Федеральный закон от 24.06.1998 N 89-ФЗ (ред. от 25.12.2018) "Об отходах производства и потребления" к полномочиям органов местного самоуправления городских округов в области обращения с твердыми коммунальными отходами относятся:

создание и содержание мест (площадок) накопления твердых коммунальных отходов, за исключением установленных законодательством Российской Федерации случаев, когда такая обязанность лежит на других лицах.

Органы местного самоуправления создают места (площадки) накопления твердых коммунальных отходов путем принятия решения в соответствии с требованиями правил благоустройства такого муниципального образования, требованиями законодательства Российской Федерации в области санитарно-эпидемиологического благополучия населения и иного законодательства Российской Федерации, устанавливающего требования к местам (площадкам) накопления твердых коммунальных отходов.

В случае если в соответствии с законодательством Российской Федерации обязанность по созданию места (площадки) накопления твердых коммунальных отходов лежит на других лицах, такие лица согласовывают создание места (площадки) накопления твердых коммунальных отходов с органом местного самоуправления (далее соответственно - заявитель, уполномоченный орган) на основании письменной заявки, форма которой устанавливается уполномоченным органом (далее - заявка).

В соответствии с п. 3.7.1 «Правил и норм технической эксплуатации жилищного фонда», утвержденных Постановлением Госстроя РФ от 27 сентября 2003 г. №170 организации по обслуживанию жилищного фонда обязаны обеспечивать:

установку на обслуживаемой территории сборников для твердых отходов;

- своевременную уборку территории и систематическое наблюдение за ее санитарным состоянием;

- организацию вывоза отходов и контроль за выполнением графика удаления отходов;

- свободный подъезд и освещение около площадок под установку контейнеров и мусоросборников;

- содержание в исправном состоянии контейнеров и мусоросборников для отходов (кроме контейнеров и бункеров, находящихся на балансе других организаций) без переполнения и загрязнения территории.

Мероприятия по мойке и дезинфекции мусоросборников и мусоровозного транспорта

Одним из важнейших звеньев планово-регулярной очистки домовладений является мойка, а при необходимости и дезинфекция контейнеров.

При разгрузке контейнеров часть отходов остается на днище и стенках сборников, привлекая насекомых, птиц и грызунов, способствуя распространению специфического запаха.

В соответствии с п 2.2.4. СанПиН 42-128-4690-88 металлические сборники отходов в летний период необходимо промывать (при "несменяемой" системе не реже

одного раза в 10 дней, "сменяемой" - после опорожнения), деревянные сборники -дезинфицировать (после каждого опорожнения).

Мойку организуют в мусороприемных камерах, имеющих подвод воды и приемный люк канализационной сети, а там, где мойку организовать нельзя, используют специальную моечную машину. Контейнеры моют сразу же после их опорожнения, поэтому моечная машина следует непосредственно за мусоровозом.

Учитывая, что основной системой удаления отходов является система несменяемых сборников, когда опорожненные контейнеры остаются на месте, мойка контейнеров, располагаемых на контейнерных площадках, может осуществляться специальными машинами. Оборудование машины представляет собой резервуары для технологической и отработанной воды, за которыми в задней части машины имеется специальная моечная камера. Подача контейнера в камеру осуществляется специальным подъемным устройством, обеспечивающим механизацию процесса захвата контейнера, его перемещение в моечную камеру и установку вымытого контейнера на площадку.

Мойка осуществляется с помощью системы специальных сопел. Загрязнения смываются струями воды и скапливаются в специальном отсеке для шлама, расположенном на дне моечной камеры. По мере необходимости производится слив отработанной воды в сеть фекальной канализации (или на сливной станции) и опорожнение отсека для шлама.

Российским производителем НПК «Москоммаш» разработана моющая машина ТГ-100А. Внутри бункера машины расположены два бака, для чистой и отработанной воды, по 6 м³ каждый. Расход – 60 л на контейнер, что позволяет на одной заправке осуществить мойку до сотни контейнеров. Производительность – 30 штук в час, допускаемые типоразмеры – от 0,36 до 1,1 м³. Этот мойщик спроектирован на основе типичного мусоровоза с задней загрузкой, моечная камера размером 3 м³ у него находится на месте загрузочного бункера, мойка происходит без разлетающегося шлейфа водяной росы, потому что оборудование прикрыто мощной стальной крышкой. Шасси – КамАЗ-53605. Промывные воды от мойки несменяемых мусоросборников сбрасываются на очистные сооружения, где происходит их обезвреживание. Необходимость расчета потребного количества таких спецмашин отсутствует, так как совершенно очевидно, что 1 автомобиль полностью удовлетворит потребности городского округа.



Рис. 4.14. Мойщик контейнеров ТГ-100А

Обязанность мойки и дезинфицирования контейнеров лежит на организациях, осуществляющих сбор и вывоз ТКО.

Для мойки и дезинфекции спецтехники необходимо на первую очередь (2024 г.) предусмотреть организацию поста мойки и уборки спецавтомобилей.

В соответствии со СНиП 2.01.57-85 «Приспособление объектов коммунально-бытового назначения для санитарной обработки людей, специальной обработки одежды и подвижного состава автотранспорта» посты мойки и уборки автомобилей следует предусматривать проездными.

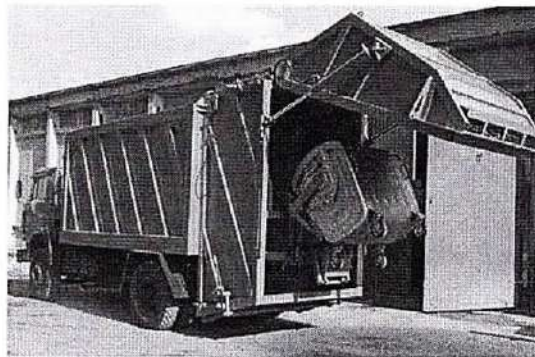
Мойку и дезинфекцию грузового автотранспорта для сбора и перевозки твердых бытовых отходов рекомендуется проводить либо на территории транспортно-производственной базы или непосредственно на территории полигона для твердых коммунальных отходов на специально оборудованной площадке.

На площадке рекомендуется предусмотреть выделение 2 зон. Первая предназначена для мойки автотранспорта и контейнеров ("санитарный пост"), вторая - для проведения их дезинфекции ("дезинфекционный пост").

Дезинфекция проводится аэрозольным способом. Дезинфекции подвергаются шины, кузов (рама) автомобиля. Для дезинфекции необходимо использовать дезинфекционные препараты, зарегистрированные в установленном порядке на территории РФ. Дезинфекция должна проводиться организациями, уполномоченными осуществлять данный вид деятельности.

При установке поста мойки и дезинфекции на территории полигона ТКО, дезинфекция автотранспорта проводится в режиме работы полигона с соблюдением кратности при каждом выезде из полигона.

Отметка о проведенных дезинфекционных мероприятиях делается в специальном паспорте.

Наряду с этим, в соответствии с п. 4.3. СП 2.1.7.1038-01 «Гигиенические требования к устройству и содержанию полигонов для твердых бытовых отходов» на выезде из полигона должна быть предусмотрена контрольно-дезинфицирующая установка с устройством бетонной ванны для ходовой части мусоровозов, с использованием эффективных дезсредств, разрешенных к применению Минздравом России. Размеры ванны должны обеспечивать обработку ходовой части мусоровозов.

На контейнерных площадках должны проводиться дератизационные мероприятия в соответствии с СП 3.5.3.3223-14.

Рекомендации по расстановке урн

На всех площадях и улицах, в садах, парках, на вокзалах, на пристанях, рынках, остановках общественного транспорта, у входов в административные здания, объекты торговли, общественного питания, бытового обслуживания, культуры и спорта, здравоохранения, образования, местах потенциального скопления людей и других местах должны быть выставлены в достаточном количестве урны.

◆ За содержание урн в чистоте несут ответственность организации, предприятия и учреждения, осуществляющие уборку закрепленных за ними территорий.

◆ Очистка урн должна производиться систематически по мере их наполнения. Уборку территорий, прилегающих к торговым павильонам в радиусе 5 м, осуществляют предприятия торговли.

◆ Запрещается у киосков, палаток, павильонов мелкорозничной торговли и магазинов складировать тару и запасы товаров, а также использовать для складирования прилегающие к ним территории.

Для магистралей

Расстояние между урнами определяется органами коммунального хозяйства администрации города в зависимости от интенсивности использования магистрали (территории) и может составлять от 40 до 100 м. Обязательна установка урн в местах остановки общественного транспорта.

Для дворовых территорий

Рекомендуется установка у каждого подъезда многоквартирных жилых домов городского округа.

Для парковой зоны

Хозяйственная зона с участками, выделенными для установки сменных мусоросборников, должна быть расположена не ближе 50 м от мест массового скопления отдыхающих (танцплощадки, эстрады, фонтаны, главные аллеи, зрелищные павильоны и др.).

На главных аллеях расстояние между урнами должно быть до 100 м объемом 30 литров. У каждого ларька, киоска (продовольственного, сувенирного, книжного) необходимо устанавливать урну емкостью не менее 10 л. Для удобства сбора отходов в местах, удаленных от массового скопления отдыхающих, следует устанавливать промежуточные сборники для временного хранения отходов и смета.

Рекомендуется установка урн на каждые 800 м² площади зеленых насаждений общественного пользования.

Для рыночных комплексов

При определении числа урн следует исходить из того, что на каждые 50 м² площади рынка должна быть установлена одна урна, причем расстояние между ними вдоль линии торговых прилавков не должно превышать 10 м.

При определении числа мусоросборников вместимостью до 100 л следует исходить из расчета: не менее одного на 200 м² площади рынка и устанавливать их вдоль линии торговых прилавков, при этом расстояние между ними не должно превышать 20 м.

4.8. Возможность применения двухэтапного метода удаления отходов с использованием мусороперегрузочных станций.

Территориальной схемой по обращению с отходами Московской области не предусмотрено создание на территории Рузского городского округа мусороперегрузочной станции (МПС).

4.9. Определение необходимого количества мусоровозного транспорта и мусоросборников на первую очередь (5 лет) и расчетный срок (20 лет)

Начальное звено в технологической цепочке утилизации ТКО – специальные мобильные установки, называемые мусоровозами. У них может быть различное

назначение, в соответствии с которым их комплектуют всевозможным оборудованием.

В большинстве случаев в качестве транспортной базы применяются двухосные или трехосные шасси стандартных грузовиков, доработанные под монтаж специальных надстроек и оборудования. Такой подход объясняется высокими показателями технической и экономической эффективности. Создание автомобилей оригинальной конструкции, как правило, разработанных с использованием уже выпускаемых узлов и агрегатов, вызвано стремлением превзойти характеристики серийных машин, которые не обеспечивают выполнение компоновочных, функциональных, а также иных требований, предъявляемых к некоторым типам мусоровозов. Отличия специально разработанных для мусоровозов шасси заключаются в несущих рамах оригинальной конструкции, кабинах, дублирующих органах управления и т.д.

Мусоровозы можно разбить на три основные группы: контейнерные, кузовные и транспортные.

Контейнерные мусоровозы представляют собой самоходные шасси, снабженные подъемно-транспортным оборудованием. Оно позволяет поднимать с земли, устанавливать на шасси, транспортировать, а при необходимости разгружать специальные съемные контейнеры (бункеры, платформы) с различными видами отходов. Их главное достоинство – относительная простота, а также использование одного автомобиля для последовательного обслуживания нескольких контейнеров по мере накопления отходов. Самый главный недостаток – невозможность их уплотнения. Между собой упомянутые машины различаются конструкцией контейнеров и устройством погрузочно-разгрузочного механизма. Открытые контейнеры позволяют собирать любой мусор, в том числе и крупногабаритный, тогда как их закрытые разновидности рассчитаны в основном на бытовые отходы. Вместимость контейнеров колеблется от 3 до 40 м³. Подъемно-транспортное оборудование выполнено в виде порталного механизма или продольно расположенной рамы, которая снабжена устройствами для перемещения и фиксации контейнеров нескольких типов.

Относящиеся ко второй группе кузовные мусоровозы получили наиболее широкое распространение. Они отличаются значительным разнообразием технического исполнения. Машины классифицируют по месту расположения загрузочного устройства (заднее, боковое или переднее), способу уплотнения отходов и полезному объему кузова. Кроме того, кузовные мусоровозы отличаются системой выгрузки отходов из кузова – самосвальной или принудительной с помощью выталкивающей плиты.

В зависимости от грузоподъемности базового шасси, мусоровозы можно условно разделить на малотоннажные (вместимостью 2-8 м³), среднетоннажные (9-15 м³) и большегрузные (16-32 м³). Важнейший показатель, характеризующий эффективность работы мусоровоза, – степень (коэффициент) уплотнения твердых бытовых отходов. Чем она выше, тем большее количество отходов способна транспортировать машина и тем совершеннее ее конструкция. В настоящее время границы коэффициента уплотнения составляют от 1,9 до 7. Такой разброс объясняется не только прочностью кузова и типом уплотняющего устройства, но и свойствами самого мусора.

Форма поперечного сечения кузова имеет прямоугольное (иногда со скругленными стенками), реже – круглое сечение.

Широкое распространение нашли мусоровозы с задней загрузкой. Они хорошо приспособлены для работы в стесненных условиях и могут использоваться там, где отсутствует контейнерная система сбора бытовых отходов. Большинство машин данного типа представляет собой грузовое шасси 1, на котором смонтирован кузов коробчатой формы 2 с шарнирно прикрепленным к нему задним бортом.

В его нижней части установлен приемный ковш 3 (загрузочный бункер), являющийся основанием для крепления подающей (верхней) плиты прессующего механизма, с которой шарнирно связана поворотная прессующая (нижняя) плита. Для привода обоих элементов служат гидроцилиндры. Загрузка мусора в приемный ковш осуществляется вручную или механизированным способом с помощью опрокидывателя (гидроманипулятора), который обеспечивает выгрузку содержимого стандартных уличных контейнеров различных типов. Внутри кузова находится перемещаемая гидроцилиндром выталкивающая плита, являющаяся его подвижной передней стенкой.

Чаще применяемыми становятся мусоровозы с задней загрузкой, выполненные несколько по иной схеме. Задний борт таких машин оборудован загрузочным ковшем, который для заполнения бытовыми отходами с помощью гидравлики опускается вниз. Погрузка мелкого мусора происходит вручную, а содержимого контейнеров – с помощью гидроманипулятора. После этого подъемный механизм перемещает загрузочный ковш вверх, поворачивает его и высыпает мусор в кузов машины. Поворотная толкающая плита, шарнирно соединенная с задней частью крыши кузова, уплотняет мусор, одновременно перемещая его к передней стенке. Выгрузка бытовых отходов осуществляется самосвальным способом и с помощью толкающей плиты. Подъем заднего борта обеспечивают гидроцилиндры.

Альтернативой мусоровозам с задней загрузкой являются машины с боковым расположением погрузочного механизма. Эти установки предназначены для механизированного сбора бытовых отходов из стандартных контейнеров. Кузов, смонтированный на раме автомобиля шарнирно, сзади закрыт бортом, а спереди – толкающей плитой. Загрузка мусора через люк в крыше кузова производится при помощи манипулятора, который обеспечивает захват, подъем, опрокидывание, встряхивание и возврат контейнера на место. Рабочая зона погрузочного устройства позволяет осуществлять работу с несколькими контейнерами без передвижения машины. Перемещение отходов по ширине кузова (разравнивание) для равномерного заполнения осуществляется ворошителем. Мусор уплотняется в кузове при помощи периодически перемещающейся от передней стенки к заднему борту толкающей плиты. Она же, наряду с опрокидыванием кузова, обеспечивает выгрузку бытовых отходов, доставленных на полигон или мусороперегрузочную станцию. Для повышения поперечной устойчивости во время работы мусоровозы с боковой загрузкой оснащают выдвижными опорами.

Прогресс, достигнутый в последнее время, привел к появлению мусоровозов с боковой загрузкой, оборудованных пресс-камерой. Это устройство непосредственно соединено с основным кузовом, но имеет меньшее, чем у него, поперечное сечение.

Внутри пресс-камеры, стенки которой сделаны очень прочными, находится уплотняющая подвижная плита бульдозерного типа, также обладающая высокой прочностью. Гидроманипулятор загружает бытовые отходы из стандартного контейнера в пресс-камеру через люк в ее крыше. Перемещение уплотняющей плиты к заднему борту приводит к одновременному уплотнению мусора и вытеснению его в основной объем кузова. Благодаря такой схеме достигается высокая степень уплотнения твердых бытовых отходов в объеме кузова меньшем, чем у ранее упомянутых конструкций. Выгрузка мусора осуществляется самосвальным способом при подъеме гидрофицированного заднего борта.

Мусоровозы с передним расположением загрузочного устройства имеют главное достоинство – создание наиболее благоприятных условий для работы оператора, который, благодаря хорошей обзорности и высокой механизации технологических операций, может управлять всеми рабочими процессами, не выходя из кабины. Помимо этого, значительно облегчается маневрирование, что особенно важно при движении в стесненных условиях. Конструктивное исполнение мусоровозов данного типа, за исключением подъемного механизма, очень сходно с устройством их аналогов с боковой загрузкой. Следует отметить, что указанная техника отечественными предприятиями не выпускается.

Применение транспортных мусоровозов связано с развитием технологии двухэтапного вывоза бытовых отходов. При этом существуют две разновидности транспортных средств. Первая предусматривает использование длиннобазного большегрузного шасси либо автопоезда, на которые монтируется погрузочно-разгрузочное оборудование для работы со съемными кузовами типа «мультилифт». Пока один из кузовов загружается предварительно уплотненным мусором, другой, уже заполненный, транспортируется на полигон, где разгружается самосвальным способом. Таким образом, уменьшаются простои техники и, как следствие, достигается высокая производительность.

В отдельную категорию следует выделить машины для вывоза крупногабаритного мусора (КГМ). Автосамосвалы-бункеровозы – это мусоровозы, имеющие съемную платформу. За счет нескольких сменных платформ она обеспечивает непрерывный сбор и транспортировку отходов, именно поэтому эти мусоровозы незаменимы – один может заменить 5-6 грузовиков. К тому же мусоровозы-самосвалы являются уникальной техникой – могут установить кузов на землю, могут поднимать его с грузом на высоту до 2,5 м (при необходимости перегрузки), а некоторые мусоровозы еще и производят погрузочно-разгрузочные работы.

Если мусор имеет огромные габариты и использование для его погрузки контейнеров невозможно, тогда целесообразно использовать мусоровозы с грейферным захватом. Такие мусоровозы привлекают и при необходимости утилизации сыпучих отходов. Тем не менее, такие мусоровозы имеют и недостаток – довольно высокую стоимость. Однако, если есть необходимость обслуживания больших объемов и территорий, то именно такие мусоровозы вам и необходимы – траты вполне окупаемы за счет отсутствия простоев, которые неизбежны, если площадка захламлена.

Выбор спецтехники для вывоза ТКО осуществляется с учетом территориальной

удаленности обслуживаемых участков города друг от друга и полигона ТКО, объемами образующихся отходов, уровня благоустройства жилищного фонда. В приоритетном порядке рассмотрено применение многотоннажных мусоровозов, использование которых способствует снижению стоимости услуг по вывозу ТКО по сравнению с малотоннажной техникой.

Собирающие мусоровозы

Рассмотрены модели мусоровозы с боковой загрузкой, способные эффективно решать задачи по сбору ТКО как при обслуживании жилого фонда (многоэтажная и индивидуальная застройка), так и объектов социальной инфраструктуры.

Применение мусоровозов с задней загрузкой емкостью кузова 22 м³ КО-427-90 соответствует варианту организации системы сбора ТКО с использованием контейнеров емкостью 1,1 м³ и позволяет осуществлять вывоз мусора в условиях плотной городской застройки.

Мусоровоз КО-427-90 предназначен для механизированной загрузки, уплотнения, транспортировки и выгрузки твердых коммунальных отходов.



Рис. 4.15. Мусоровоз с боковой загрузкой КО-427-90 на базе шасси МАЗ-6312С3

Таблица 4.13. Характеристики мусоровоза КО-427-90 на базе шасси МАЗ-6312С3

Базовый автомобиль	МАЗ 6312С3
Масса мусоровоза полная, кг	26500
Вместимость кузова, м ³	22
Коэффициент уплотнения	1,5 до 4
Масса загружаемых бытовых отходов, кг	3850
Грузоподъемность опрокидывателя, кг	700
Габаритные размеры, м:	9700×2550×3800
Изготовитель	ОАО "Мценский завод «Коммаш»"

Спецтехника для вывоза КГО

Бункеровоз МКС-3501 - универсальная машина для транспортировки бункеров с мусором. Данная модель создана на базе МАЗ-5551А2 с дизельным двигателем мощностью 230 л.с. Простота и надежность машины в сочетании с большой грузоподъемностью отлично подходит для применения различными промышленными и

сельскохозяйственными предприятиями, которые по достоинству оценили многофункциональность бункеровоза МКС-3501. Стандартное оборудование бункеровоза МКС-3501 позволяет выполнять погрузку контейнера с грузом, транспортировку контейнера, самосвальную разгрузку контейнера, при необходимости, подъем грузового контейнера на высоту до 2,5 метров. Кроме транспортировки и вывоза различных отходов, бункеровоз может применяться для выполнения погрузочно-разгрузочных работ. В силу сочетания цена/качество данная модель бункеровоза является наиболее используемой машиной для вывоза мусора контейнерами.



Рис. 4.16. Бункеровоз МКС-3501 на шасси МАЗ-5551А2

Таблица 4.14. Характеристики мусоровоза МКС-3501 на шасси МАЗ-5551А2

Базовое шасси	МАЗ-5551А2
Двигатель	
- модель	ЯМЗ-6563.10 Euro 3
- тип/мощность, л.с.	дизельный/230
Масса полная, кг	18000
Грузоподъемность, кг	9000
Габаритные размеры, м	
Длина	6,4
Ширина	2,5
Высота	3,2
Изготовитель	ОАО "РАРЗ" г. Рязск

Бункеровозы - грузовые автомобили с оборудованием для перевозки бункеров для бытовых отходов ёмкостью 8 м³. Бункеровозы предназначены для вывоза крупногабаритного мусора (строительный мусор, макулатура, мебель). Используются открытые или закрытые бункеры. Чаще всего контейнерные мусоровозы используют на шасси ЗИЛ, но в связи с серьёзными перебоями в поставках ЗИЛов наиболее оптимальным шасси является МАЗ-5551А2. Надо заметить, что и стоимость бункеровоза на МАЗе практически идентична стоимости аналога на ЗИЛе, а большая грузоподъёмность МАЗа и его хорошие технические характеристики делают этот (МКС-3501) мусоровоз наиболее выгодной покупкой.

4.9.1. Расчет необходимого количества мусоровозного транспорта

Число мусоровозов М, необходимых для вывоза коммунальных отходов, определяют по формуле:

$$M = \Pi_{\text{год}} / (365 \times \Pi_{\text{сут}} \times K_{\text{исп}})$$

где

$P_{\text{год}}$ - количество бытовых отходов, подлежащих вывозу в течение года с применением данной системы, м^3 ;

$P_{\text{сут}}$ - суточная производительность единицы данного вида транспорта м^3 ;

$K_{\text{исп}}$ - коэффициент использования ($K_{\text{исп}} = 0,75$);

Суточную производительность мусоровозов определяют по формуле:

$$P_{\text{сут}} = P \times E,$$

где

P - число рейсов в сутки;

E - количество отходов, перевозимых за один рейс, м^3 ;

Число рейсов каждого мусоровоза определяют по формуле:

$$P = [T - (T_{\text{пз}} + T_0)] / (T_{\text{пог}} + T_{\text{раз}} + T_{\text{проб}})$$

где

T - продолжительность смены, час;

$T_{\text{пз}}$ - время, затрачиваемое на подготовительно-заключительные операции в гараже, час;

T_0 - время, затрачиваемое на нулевые пробеги (от гаража до места работы и обратно), час;

$T_{\text{пог}}$ - продолжительность погрузки, включая переезды и маневрирование, час;

$T_{\text{раз}}$ - продолжительность разгрузки, включая переезды и маневрирование, час;

$T_{\text{проб}}$ - время, затрачиваемое на пробег от места погрузки до места разгрузки и обратно, час.

Время на сбор, вывоз и разгрузку транспортных средств определялось на основании «Рекомендаций по нормированию труда работников внешнего благоустройства», утвержденных приказом Департамента ЖКХ Министерства строительства РФ от 06.12.1994 г. № 13.

Расчет транспортных средств на первую очередь и расчетный срок приведен в таблицах 4.15-4.16.

Необходимое количество транспортных средств, осуществляющих сбор и вывоз ТКО, определяется региональным оператором.

4.9.2. Расчет контейнеров

Необходимое число контейнеров ($B_{\text{кон}}$) рассчитывается по формуле:

$$B_{\text{кон}} = \frac{P_{\text{год}} \times t \times K_1}{365 \times V},$$

где $P_{\text{год}}$ - годовое накопление ТКО, м^3 ;

t - периодичность удаления отходов, сут.;

K_1 - коэффициент суточной неравномерности твердых бытовых отходов ($K_1 = 1,25$);

V - вместимость контейнера (в среднем $1,1 \text{ м}^3$).

Для определения списочного числа контейнеров их необходимое количество ($B_{\text{кон}}$) должно быть умножено на коэффициент $K_2 = 1,05$, учитывающий число контейнеров, находящихся в ремонте и резерве.

Расчет необходимого количества контейнеров определен на весь объем образования ТКО в городском округе.

При приобретении контейнеров следует учитывать их срок (не более 10 лет) эксплуатации, по истечению которого старые контейнеры сменяются новыми, не меняя запланированного количества.

Все существующие и планируемые к созданию контейнерные площадки для сбора ТКО размещены на интерактивной карте по адресу:

<https://yandex.ru/maps/?um=constructor%3Aa0bb2abacd6c553bf869dc27103923cad45b9ab0793b016623b5fd376eb2c899&source=constructorLink>

4. 10.Размещение ТКО

В соответствии с Территориальной схемой обращения с отходами Московской области планируется на территории Рузского городского округа планируется создание комплекса предприятий по глубокой переработке твердых коммунальных отходов КПО «ЭКОТЕХНОПАРК».

4.11. Сбор отработанных люминесцентных ламп

Постановлением Правительства Российской Федерации от 3 сентября 2010 г. № 681 утверждены «Правила обращения с отходами производства и потребления в части осветительных устройств, электрических ламп, ненадлежащие сбор, накопление, использование, обезвреживание, транспортирование и размещение которых может повлечь причинение вреда жизни, здоровью граждан, вреда животным, растениям и окружающей среде», которые устанавливают порядок обращения с указанными видами отходов.

Правила обязательны не только для юридических лиц (независимо от организационно-правовой формы) и индивидуальных предпринимателей, в том числе осуществляющих управление многоквартирными домами на основании заключенного договора или заключивших с собственниками помещений многоквартирного дома договоры на оказание услуг по содержанию и ремонту общего имущества в таком доме (далее - юридические лица и индивидуальные предприниматели), но и для физических лиц.

Правила закрепляют за органами местного самоуправления обязанность по организации сбора отработанных ртутьсодержащих ламп и информированию юридических лиц, индивидуальных предпринимателей и физических лиц о порядке осуществления такого сбора.

Наиболее сложной представляется организация сбора энергосберегающих ламп (компактных люминесцентных ламп - КЛЛ) от населения, при этом указанная проблема актуальна практически для всей РФ.

Основным инструментом по осуществлению накопления ртутьсодержащих ламп и элементов питания от МКД и других образований ТКО является установка на каждой контейнерной площадке специализированных контейнеров для накопления таких отходов и широкая информационная кампания среди жителей об опасности смешивания таких отходов с другими видами ТКО.

Накопление, транспортирование, размещение и обезвреживание ртутных ламп, элементов питания и других видов опасных и чрезвычайно опасных отходов осуществляется в соответствии с инструкциями уполномоченных центральных органов исполнительной власти Московской области специализированными организациями, имеющими специально оборудованную для транспортирования таких органов технику.

Специализированный контейнер для накопления опасных и чрезвычайно опасных отходов представляет собой антивандальную, стационарную, герметичную, за-

пирающуюся на ключ емкость, обеспечивающую накопление различных видов опасных коммунальных отходов в отдельные емкости и сохранность батареек, термометров и отработанных ламп при их накоплении, хранении и извлечении из контейнера. Контейнеры оборудуются яркой цветовой маркировкой оранжевого цвета, а также имеют механизм, предотвращающий повреждение ртутных ламп и несанкционированное извлечение отходов, в частности, исключающий возможность само-открывания загрузочного люка или его выхода из зафиксированного положения в результате воздействия вибрации, единичных ударов и нагрузок, возникающих в процессе эксплуатации.

Конструкция контейнера для накопления опасных коммунальных отходов обеспечивает защиту от попадания в контейнер снега, водонепроницаемость и полный сток воды с частей доступных действию осадков, а также от поверхностных вод.

Предлагается сбор отработанных энергосберегающих ламп от населения осуществлять в специальные контейнеры (Экобоксы), установленные на контейнерных площадках для сбора ТКО. Наряду с отработанными лампами в них можно складировать отработанные батарейки и градусники.

Контейнер Экобокс— это надежный, компактный и безопасный сейф для отработанных энергосберегающих ламп. После поступления в самозакрывающийся загрузочный модуль энергосберегающая лампа плавно и без повреждений «скатывается» в отсек временного хранения-накопителя. Впоследствии через запирающийся люк на передней панели контейнера лампы легко извлекаются сотрудником обслуживающего предприятия для последующей транспортировки и утилизации.

Осуществлять извлечение из Экобоксов отработанных ламп должна организация, имеющая лицензию на обращение с опасными отходами, которая может как самостоятельно осуществлять утилизацию указанных отходов на специальных установках, так и передать в специализированную организацию, имеющую необходимое оборудование.



Рис. 4.17. Специальный контейнер для сбора энергосберегающих ламп, батареек, градусников от населения



Рис. 4.18. Вариант оформления агитационного листа
5. ЖИДКИЕ БЫТОВЫЕ ОТХОДЫ

Жидкие бытовые отходы - отходы, образующиеся в результате жизнедеятельности населения (приготовление пищи, уборка и текущий ремонт жилых помещений, фекальные отходы нецентрализованной канализации и др.). Юридической основой для классификации ЖБО служит Федеральный классификационный каталог отходов (ФККО), утвержденный Приказом Росприроднадзора от 22.05.2017 N 242.

ФККО классифицирует отходы по происхождению, агрегатному состоянию и опасности. В ФККО используется термин «Отходы жизнедеятельности населения в неканализованных зданиях и прочие аналогичные отходы, не относящиеся к твердым коммунальным отходам», код раздела 7 32 000 00 00 0.

5.1. Сбор и вывоз жидких бытовых отходов

Вывоз ЖБО осуществляется частными лицами с применением ассенизационных машин.

В соответствии с СанПиН 42-128-4690-88 «Санитарные правила содержания территорий населенных мест» (утв. Минздравом СССР 5 августа 1988 г. №4690-88) для сбора жидких отходов в неканализованных домовладениях устраиваются дворовые помойницы, которые должны иметь водонепроницаемый выгреб и наземную часть с крышкой и решеткой для отделения твердых фракций. Для удобства очистки решетки передняя стенка помойницы должна быть съемной или открывающейся. При наличии дворовых уборных выгреб может быть общим.

Дворовые уборные должны быть удалены от жилых зданий, детских учреждений, школ, площадок для игр детей и отдыха населения на расстояние не менее 20 и не более 100 м.

На территории частных домовладений расстояние от дворовых уборных до домовладений определяется самими домовладельцами и может быть сокращено до 8-10 метров. В конфликтных ситуациях место размещения дворовых уборных определяется представителями общественности, административных комиссии администрации муниципального района. В условиях децентрализованного водоснабжения дворовые

уборные должны быть удалены от колодцев и каптажей родников на расстояние не менее 50 м.

Дворовая уборная должна иметь надземную часть и выгреб. Надземные помещения сооружают из плотно пригнанных материалов (досок, кирпичей, блоков и т.д.). Выгреб должен быть водонепроницаемым, объем которого рассчитывают исходя из численности населения, пользующегося уборной.

Глубина выгреба зависит от уровня грунтовых вод, но не должна быть более 3 м. Не допускается наполнение выгреба нечистотами выше, чем до 0,35 м от поверхности земли. Выгреб следует очищать по мере его заполнения, но не реже одного раза в полгода.

Помещения дворовых уборных должны содержаться в чистоте. Уборку их следует производить ежедневно. Не реже одного раза в неделю помещение необходимо промывать горячей водой с дезинфицирующими средствами. Наземная часть помойниц и дворовых уборных должна быть непроницаемой для грызунов и насекомых.

Неканализованные уборные и выгребные ямы дезинфицируют растворами состава: хлорная известь (10%), гипохлорид натрия (3-5%), лизол (5%), нафтализол (10%), креолин (5%), метасиликат натрия (10%). (Эти же растворы применяют для дезинфекции деревянных мусоросборников. Время контакта не менее 2 мин.). Запрещается применять сухую хлорную известь (исключение составляют пищевые объекты и медицинские лечебно-профилактические учреждения).

Вывоз ЖБО осуществляется от объектов, не имеющих централизованной канализации.

Сбор жидких отходов от предприятий, организаций, учреждений, неканализованных домовладений осуществляется согласно СанПин 42-128-4690-88 и СП 2.1.7/3.4.016-99 исполнителем услуг в канализационную сеть с последующей очисткой на очистных сооружениях, предварительно согласовав с организацией, осуществляющей очистку канализационных стоков, место слива жидких отходов

В случае отсутствия канализационной сети отвод бытовых стоков допускается в выгреб (септик). Строительство выгребов производится с соблюдением установленных требований. Вывоз жидких отходов производится исполнителем услуг на договорной основе в течение трех дней с момента оформления заявки.

Заключение договора на вывоз жидких отходов для всех юридических и физических лиц, использующих в качестве накопителя стоков выгребные ямы, является обязательным.

Специализированный транспорт для перевозки жидких отходов должен содержаться в соответствии с требованиями «Санитарных правил содержания территории населенных мест».

В соответствии с разъяснениями Минприроды и экологии РФ (письмо от 13 июля 2015 г. №12-59/16226 «отнесение жидких фракций, выкачиваемых из выгребных ям, к сточным водам или отходам зависит от способа их удаления.

В случае, если жидкие фракции, выкачиваемые из выгребных ям, удаляются путем отведения в водные объекты после соответствующей очистки, их следует считать

сточными водами и обращение с ними будет регулироваться нормами водного законодательства.

В случае, если такие фракции удаляются иным способом, исключаящим их сброс в водные объекты, такие стоки не подпадают под определение сточных вод в терминологии Водного кодекса Российской Федерации и их следует считать жидкими отходами, дальнейшее обращение с которыми должно осуществляться в соответствии с законодательством об отходах производства и потребления».

5.2. Расчет общего количества жидких бытовых отходов (ЖБО).

Расчет общего количества ЖБО осуществлен от неканализованного жилого фонда, с учетом прогнозной численности населения.

Нормы образования ЖБО в городском округе не утверждены.

В соответствии с «Методическими рекомендациями о порядке разработки генеральных схем очистки территории населенных пунктов РФ», утвержденными постановлением Госстроя России от 21 августа 2003 г. № 152 норма образования ЖБО в неканализованном жилом фонде в зависимости от местных условий колеблется от 1,5 до 4,5 м³/год на 1 человека. С учетом этого, в расчетах была принята норма 3 м³/год.

Таблица 5.1. Расчет объемов образования ЖБО

№ п/п	Муниципальное образование	I очередь			Расчетный срок	
		Норма накопления ЖБО, м ³ /год	Численность населения, чел.	Объем вывоза ЖБО, м ³ /год	Численность населения, чел.	Объем вывоза ЖБО, м ³ /год
1	Рузский городской округ	3	30100	90300	53600	160800

5.3. Расчет количества спецтранспорта для вывоза ЖБО.

Для сбора и вывоза жидких бытовых отходов предназначены вакуум-машины, которые обеспечивают извлечение жидких бытовых отходов из выгребных ям и их транспортирование к местам обеззараживания. Машины этого назначения имеют общую принципиальную схему работы - в емкости для нечистот создается вакуум, в результате которого нечистоты по всасывающему рукаву, опущенному в яму, поступают в цистерну.

Рассмотрен вариант применения вакуумных машин КО-505А. КО-505А используется для вакуумной очистки выгребных ям и перевозки фекальных жидкостей к месту утилизации. В состав специального оборудования КО-505А входят две цистерны, насос с вакуумно-нагнетательной системой, механизм выдачи и укладки шланга, пневматическая и электрическая системы. Управление всасывающим шлангом при выполнении технологических операций ведётся с пульта.

При наполнении цистерн в КО-505А сигнально-предохранительное устройство автоматически ограничивает заполнение цистерны перекрытием всасывающего трубопровода.



Рис. 5.1. Вакуумная машина КО-505А на шасси КамАЗ-65115-71

Таблица 5.2. Технические характеристики машины КО-505А:

Базовое шасси	КамАЗ-65115-71
Двигатель:	
- модель	740.62-280 Euro 3
- тип/мощность, л.с.	дизельный/280
Вместимость цистерны, м ³	10
Глубина очищаемой ямы, м	4
Максимальное разрежение в цистерне, Мпа	0,085
Производительность вакуум-насоса, м ³ /час	310
Время наполнения цистерны, мин.	7-10
Полная масса, кг	20500
Габаритные размеры, м:	
- длина	8,3
- ширина	2,5
- высота	3,03
Изготовитель	ОАО «КОММАШ» г. Арзамас

Таблица 5.3. Расчет спецтранспорта для вывоза ЖБО на 2024 г.

№ п/п	Муниципальное образование	Объем образованных ЖБО, м ³ /год	Т, час	Тпз, час	Нулевой пробег, км.	То, час	Тпог, час	Тразг, час	Тпроб, час	Р	Псут, м ³	М	Кол-во, шт.
1	Рузский ГО	90300	8	1	16	0,4	0,5	0,5	0,5	4,5	45	6,1	6

Таблица 5.4. Расчет спецтранспорта для вывоза ЖБО на 2039 г.

№ п/п	Муниципальное образование	Объем образованных ЖБО, м3/год	Т, час	Тпз, час	Нулевой пробег, км.	То, час	Тпог, час	Тразг, час	Тпроб, час	Р	Пеут, м3	М	Кол-во, шт.
1	Рузский ГО	160800	8	1	16	0,4	0,5	0,5	0,5	4,4	44	11,1	11

6. СОДЕРЖАНИЕ И УБОРКА ПРИДОМОВЫХ И ОБОСОБЛЕННЫХ ТЕРРИТОРИЙ

6.1. Организация механизированной уборки Рузского городского округа.

Уборка территорий подразумевает под собой рациональную организацию работ и выполнение технологических режимов:

летом выполняют работы, обеспечивающие максимальную чистоту дорог и приземных слоев воздуха;

зимой проводят наиболее трудоемкие работы: удаление свежеснегавшего и уплотненного снега, борьба с гололедом, предотвращение снежно-ледяных образований.

Работы по уборке территорий производятся механизированным и ручным способом. Применение механизированной уборки территорий может привести к сокращению норм обслуживания дворников. Уборке подлежат автомобильные дороги, улицы, тротуары, дворовые территории и т.д.

Автомобильные дороги являются важнейшим элементом инфраструктуры населенного пункта и обеспечивают транспортное взаимодействие различных отраслей промышленности и сельского хозяйства. В конечном итоге они оказывают значительное влияние на экономику города.

Автомобильные дороги предназначены для удовлетворения потребностей народного хозяйства и населения в автомобильных перевозках грузов и пассажиров, в реализации конституционных прав каждого человека на свободу перемещения. Чтобы выполнить свое функциональное назначение, автомобильные дороги должны обладать необходимыми для пользователей потребительскими свойствами, главными из которых являются: обеспечиваемые дорогой скорость и уровень загрузки, способность пропускать автомобили и автопоезда с установленными осевыми нагрузками, общей массой и габаритами, экологическая и эргономическая безопасность, эстетические и другие свойства.

Любая автомобильная дорога после строительства или реконструкции и ввода ее в эксплуатацию требует постоянного надзора, ухода, содержания, систематического мелкого и периодического более крупного ремонта.

Задача содержания состоит в обеспечении сохранности дороги и дорожных сооружений и поддержании их состояния в соответствии с требованиями, допустимыми по условиям обеспечения непрерывного и безопасного движения в любое время года.

Без этих мероприятий автомобильная дорога, какой бы технический уровень и качество строительства она не имела, будет сначала постепенно, а затем всё быстрее и быстрее необратимо деформироваться и разрушаться.

Автомобильные дороги, дороги и улицы городов и других населенных пунктов по их транспортно-эксплуатационным характеристикам объединены в три группы.

3 группы автомобильных дорог:

Группа А — автомобильные дороги с интенсивностью движения более 3000 авт/сут; в городах и населенных пунктах - магистральные дороги скоростного движения, магистральные улицы общегородского значения непрерывного движения, улицы с интенсивным движением и маршрутами городского транспорта, улицы, имеющие уклоны, сужения проездов, где снежные валы особенно затрудняют движение транспорта, а также проезды, ведущие к больницам и противопожарным установкам.

Группа Б – автомобильные дороги с интенсивностью движения от 1000 до 3000 авт/сут; в городах и населенных пунктах – магистральные дороги регулируемого движения, магистральные улицы общегородского значения регулируемого движения и районного значения, улицы со средней интенсивностью движения транспорта и площади перед вокзалами, зрелищными предприятиями, магазинами, рынками.

Группа В – автомобильные дороги с интенсивностью движения менее 1000 авт/сут; в городах и населенных пунктах - улицы и дороги местного значения, остальные улицы города с незначительным движением транспорта.

Автомобильные дороги на всем протяжении или на отдельных участках в зависимости от расчетной интенсивности движения и их народнохозяйственного и административного значения подразделяются на категории (таблица 6.1).

К подъездным дорогам промышленных предприятий относятся автомобильные дороги, соединяющие эти предприятия с дорогами общего пользования, с другими предприятиями, железнодорожными станциями, портами, рассчитываемые на пропуск автотранспортных средств, допускаемых для обращения на дорогах общего пользования.

Таблица 6.1. Категории автодорог

Категория дороги	Расчетная интенсивность движения, авт/сут		Народнохозяйственное и административное значение автомобильных дорог
	приведенная к легковому автомобилю	в транспортных единицах	
I-а	Св. 14000	Св. 7000	Магистральные автомобильные дороги общегосударственного значения (в том числе для международного сообщения)
I-б II	Св. 14000 Св. 6000 до 14000	Св. 7000 Св. 3000 до 7000	Автомобильные дороги общегосударственного (не отнесенные к I-а категории), республиканского, областного (краевого) значения
III	Св. 2000 до 6000	Св. 1000 до 3000	Автомобильные дороги общегосударственного, областного (краевого) значения (не отнесенные к I-б, и II категориям), дороги местного значения

IV	Св. 200 до 2000	Св. 100 до 1000	Автомобильные дороги республиканского, областного (краевого) и местного значения (не отнесенные к I-б, II и III категориям)
V	До 200	До 100	Автомобильные дороги местного значения (кроме отнесенных к III и IV категориям)

В соответствии с Правилами и нормами технической эксплуатации жилищного фонда, в зависимости от интенсивности пешеходного движения территории разбиваются на 3 класса:

I класс - до 50 чел./ч;

II класс - от 50 до 100 чел./ч;

III класс - свыше 100 чел./ч.

Интенсивность пешеходного движения определяется на полосе тротуара шириной 0,75 м по пиковой нагрузке утром и вечером (суммарно с учетом движения пешеходов в обе стороны).

Территории дворов относятся к I классу.

Типы покрытий: усовершенствованные (асфальтобетонные, брусчатые), неусовершенствованные (щебеночные, булыжные) и территории без покрытий. Отдельно выделяются территории газонов.

Механизированная уборка городских территорий является одной из важных и сложных задач жилищно-коммунальных организаций городов. При производстве работ, связанных с уборкой, следует руководствоваться соответствующими Правилами техники безопасности и производственной санитарии.

Организация механизированной уборки требует проведения подготовительных мероприятий:

своевременного ремонта усовершенствованных покрытий улиц, проездов, площадей (чтобы не было неровностей, выбоин, выступающих крышек колодцев подземной городской сети);

периодической очистки отстойников дождевой канализации;

ограждения зеленых насаждений бортовым камнем.

При подготовке к уборке предварительно устанавливают режимы уборки, которые, в первую очередь, зависят от значимости улицы, интенсивности транспортного движения и других показателей, приводимых в паспорте улицы. Улицы группируют по категориям, в каждой из которых выбирают характерную улицу; по ней устанавливают режимы уборки всех улиц этой категории и объемы работ. Исходя из объемов работ определяют необходимое число машин для выполнения технологических операций.

Для организации работ по механизированной уборке территорию муниципального образования разбивают на участки, которые обслуживают механизированные колонны, обеспечивающие выполнение всех видов работ по установленной технологии. Целесообразно создавать участки для каждого административного района. Обслуживаемый участок делят на маршруты, за каждым из которых закрепляют необходимое число машин.

Для каждой машины, выполняющей работы по летней или зимней уборке, составляют маршрутную карту, т.е. графическое выражение пути следования, последовательность и периодичность выполнения той или иной технологической операции. В соответствии с маршрутными картами разрабатывают маршрутные графики. При изменении местных условий (движения на участке, ремонте дорожных покрытий на одной из улиц и т.д.) маршруты корректируют. Один экземпляр маршрутов движения уборочных машин находится у диспетчера, другой – у водителя. Водителей машин закрепляют за определенными маршрутами, что повышает ответственность каждого исполнителя за сроки и качество работ.



Рис. 6.1. Образец маршрутной карты работы подметально-уборочных машин

Исходя из объемов работ и производительности машин деление на маршруты производят на карте плане участка, на который предварительно наносят протяженность улиц, их категории и места заправки поливомоечных машин, расположение баз технологических материалов, стоянок дежурных машин, наличие больших уклонов, кривых малых радиусов и т.д. Основываясь на характерных сведениях о снегопадах, их интенсивности и продолжительности за зиму, определяют необходимое число уборочных машин и организацию их работы на участке.

Основная задача летней уборки улиц заключается в удалении загрязнений, скапливающихся на покрытии дорог.

Основными операциями летней уборки являются:

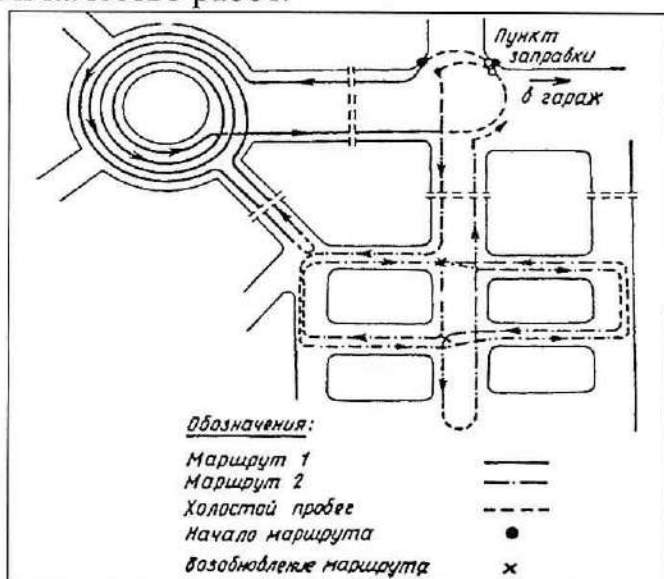
- подметание дорожных покрытий и лотков;
- мойка и поливка проезжей части дороги.

При летней уборке территорий с дорожных покрытий удаляется смет с такой периодичностью, чтобы его количество на дорогах не превышало установленной санитарной нормы. Кроме того, в летнюю уборку входят удаление с проезжей части и лотков улиц грязи в межсезонные и дождливые периоды года; очистка отстойных колодцев дождевой канализации; уборка опавших листьев; снижение запыленности воздуха и улучшение микроклимата в жаркие дни. Основным фактором, влияющим на

засорение улиц, является интенсивность движения транспорта. На засорение улиц существенно влияют также благоустройство прилегающих улиц, тротуаров, мест выезда транспорта и состояние покрытий прилегающих дворовых территорий. При малой интенсивности (до 60 автомобилей в час) смет распределяется равномерно. При большой интенсивности отбрасывается потоками воздуха по сторонам и распределяется вдоль бортового камня полосой на ширину 0,5 м.

Перечень основных операций технологического процесса летней уборки автодорог приведен в таблице 6.2.

Таблица 6.2. Перечень основных операций технологического процесса летней уборки автодорог

№ п/п	Операции технологического процесса	Средства механизации
1.	Подметание дорожных покрытий и лот-	Подметально-уборочные ма-
2.	Мойка дорожных покрытий и лотков	Поливомоечные машины
3.	Полив дорожных покрытий	Поливомоечные машины
4.	Уборка грунтовых наносов механизированным способом с доработкой вручную	Подметально-уборочные и плужно-щеточные машины, автогрейдеры, бульдозеры, рабочие по уборке
5.	Очистка дождеприемных колодцев	Илососы
6.	Погрузка смета и его вывоз	Погрузчики и самосвалы

Механизированную мойку, поливку и подметание проезжей части улиц и площадей с усовершенствованным покрытием в летний период следует производить в плановом порядке.

Технологический порядок и периодичность уборки улиц устанавливаются в зависимости от интенсивности движения транспорта (таблица 6.3). Приведенная периодичность уборки обеспечивает удовлетворительное санитарное состояние улиц только при соблюдении мер по предотвращению засорения улиц и хорошем состоянии дорожных покрытий.

Проезжую часть улиц, на которых отсутствует ливневая канализация, для снижения запыленности воздуха и уменьшения загрязнений следует убирать подметально-уборочными машинами.

Таблица 6.3. Периодичность выполнения основных операций летней уборки улиц

Категория улиц	Уборка дорожных покрытий		Уменьшение запыленности
	проезжая часть	Лоток	
Скоростные дороги (Группа А)	Мойка 1 раз в 1-2 суток	Подметание патрульное	—
Магистральные (Группа Б)	1 раз в 2-3 суток	2-3 раза в сутки	—
Местного значения (Группа В)	1 раз в 3 суток	1-2 раза в сутки	поливка с интервалом 1-1,5 часа

Пункты заправки уборочной техники

Поливомоечные и подметально-уборочные машины следует заправлять технической водой:

На пунктах заправки. Для более эффективного использования поливомоечных машин, пункты заправки этих машин должны быть расположены вблизи обслуживаемых проездов. Заправочный пункт должен иметь удобный подъезд для машин и обеспечивать наполнение цистерны вместимостью 6 м³ не более чем за 8 - 10 минут.

Из открытых водоемов только по согласованию с учреждениями санитарно-эпидемиологической службы. Заправка цистерн из водоемов рекомендуется при большом расстоянии от заправочных пунктов до обслуживаемых улиц. При заправке из водоемов в местах заправки машин монтируют насосную установку.

Подметание дорожных покрытий

Подметание является основной операцией по уборке улиц, площадей и проездов, имеющих усовершенствованные покрытия.

Перед подметанием лотков должны быть убраны тротуары с тем, чтобы исключить повторное засорение лотков. Время уборки тротуаров должно быть увязано с графиком работы подметально-уборочных машин. Сроки патрульного подметания остановок транспорта, участков с большим пешеходным движением увязывают со временем накопления на них смета. Площади и широкие магистрали лучше убирать колонной подметально-уборочных машин, движущихся уступом на расстоянии одна от другой 10- 20 м. При этом перекрытие подметаемых полос должно быть не менее 0,5 м.

Подметально-уборочными машинами улицы убирают в основных местах накопления смета – в лотках проездов, кроме того, ведется уборка резервной зоны на осевой части широких улиц, а также проводится их патрульное подметание. Наилучший режим работы подметально-уборочных машин двухсменный (с 7 до 21 часов).

Подметание производится в таком порядке: в первую очередь подметают лотки на улицах с интенсивным движением, маршрутами транспорта, а затем лотки улиц со средней и малой (для данного поселения) интенсивностью движения.

Уборку проводят в следующем порядке:

утром подметают не промытые ночью лотки на улицах с интенсивным движением, проезды с троллейбусными и автобусными линиями,

затем подметают лотки проездов со средней и малой (для данного поселения) интенсивностью движения и далее, по мере накопления смета, лотки улиц в соответствии с установленным режимом подметания.

Разгрузку подметально-уборочных машин от смета следует производить на специальных площадках, расположенных вблизи обслуживаемых улиц и имеющих хорошие подъездные пути. Транспортирование спила и смёта с дорог и благоустройства осуществляется на основании заключённого договора с РО (в соответствии с Письмо Минприроды России от 11 октября 2019 г. № 08-25-53/24802 «О направлении разъяснений по вопросу регулирования деятельности в области обращения с ТКО, Ст. 24.6 ФЗ №89).

Уборка грунтовых наносов

Уборка прибордюрной грязи (грунтовых наносов) в лотках является периодической операцией, входящей в состав летнего содержания автодорог. Грунтовые наносы в зависимости от причин, вызвавших их образование, подразделяются на следующие группы:

межсезонные наносы, представляющие собой загрязнения и остатки технологических материалов, применяющихся при зимней уборке, которые накапливаются в течение зимнего сезона и весной после таяния снега и располагаются полосой в прилотковой части автодороги;

наносы, образующиеся после ливневых дождей, в летнее время года, когда сильные дожди размывают газоны и другие поверхности открытого грунта и перемещают часть грунта на дорожное покрытие;

наносы, возникающие на проезжей части улицы, с которой граничит строительная площадка, когда грунт колесами транспортных средств, обслуживающих стройку, перемещается со строительной площадки на дорожное покрытие.

В весенний период производят очистку проезжей части от грязи, снежной или ледяной корки, по мере ее таяния. Очистку прилотковой части производят после освобождения дороги от снега и льда, пока грязь не засохла и легко удаляется автогрейдером или бульдозером.

В случае высыхания, перед уборкой, грунтовые наносы должны быть увлажнены поливовой машиной, что снизит их прочность и предотвратит пыление. Грунт сдвигается в вал и затем с помощью погрузчика подается в кузов самосвала. При выполнении этих работ автогрейдер и поливочная машина передвигаются по направлению движения транспорта, погрузчик – против движения транспорта, за погрузчиком задним ходом движется самосвал.

При уборке применяют универсальные и уборочные машины, а также специальные уборочные машины. Надлежащее качество уборки после вывоза наносов достигается ручной уборкой оставшихся загрязнений, подметанием механизмами, а затем тщательной мойкой поверхности.

Мойка дорожных покрытий

Операцию мойки дорожного покрытия следует производить при положительной температуре. Мойку дорожных покрытий производят только на автомагистралях, имеющих усовершенствованные дорожные покрытия (асфальтобетон, цементобетон). Моют проезжую часть дорог в период наименьшей интенсивности движения транспорта.

Мойка проезжей части улиц и лотков - основной способ уборки улиц в дождливое время года. Мойка в дневное время допустима в исключительных случаях, непосредственно после дождя, когда загрязнение дорог резко увеличивается, так как дождевая вода смывает грунт с газонов, площадок и т.д.

Улицы со средней и большой интенсивностью движения моют каждые сутки ночью, а улицы с малой интенсивностью движения – через день в любое время суток.

Мойка дорожного полотна

Автомагистрали, подлежащие мойке, должны иметь ливневую канализацию или уклоны, обеспечивающие сток воды. Поперечный уклон дороги обычно составляет 1,5 – 2,5 % с уменьшением на середине проезда до нуля. Мойка автодороги должна завершаться промывкой лотков, в которых оседают тяжелые частицы мусора (песок). Эту операцию выполняют с помощью специального насадка, который устанавливается вместо переднего правого.

Мойка автодорог шириной до 12 м производится, как правило, одной машиной – сначала промывается одна сторона проезжей части, затем – другая. При большой ширине дороги целесообразно использовать несколько машин, которые движутся уступом с интервалом 10-20 м. Как правило, в мойке участвуют две машины, что связано с возможностью одновременной их заправки от одного стендера (заправочной колонки).



Рис. 6.2. Схема мойки дорожных покрытий

Дорожные покрытия следует мыть так, чтобы загрязнения, скапливающиеся в прилотовой части дороги, не выбрасывались потоками воды на полосы зеленых насаждений или тротуар.

При отсутствии водоприемных колодцев проезжую часть дорог убирают подметально-уборочные машины с той же периодичностью, что и при мойке.

Мойка лотков

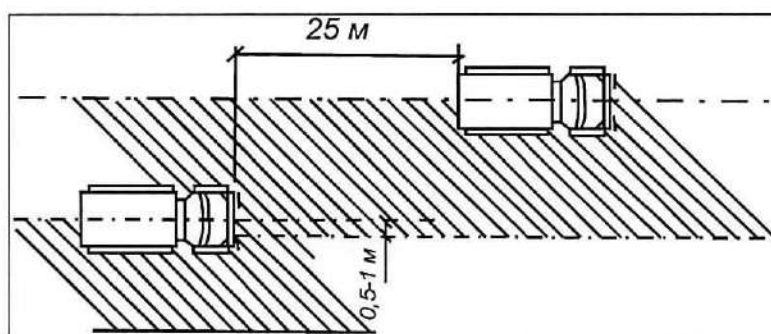
Мойка лотков производится на улицах, имеющих дождевую канализацию, хорошо спрофилированные лотки и уклоны (от 0,5 % и более), и выполняется поливомоечными машинами, оборудованными специальными насадками. На улицах с интенсивным движением смет перемещается потоком транспорта в сторону, и уборка этих улиц заключается главным образом в очистке лотков, а мойка проезжей части в этом случае необходима лишь 1 раз в 2-3 суток.

В период листопада опавшие листья необходимо своевременно убирать. Собранные листья следует вывозить на специально отведенные участки либо на поля компостирования. Сжигать листья на территории жилой застройки, в скверах и парках запрещается.

Полив дорожных покрытий

Улицы с повышенной интенсивностью движения, нуждающиеся в улучшении микроклимата и снижении запыленности. Для чего на автомобильных дорогах должна производиться поливка.

Улицы поливают только в наиболее жаркое время года при сухой погоде для снижения запыленности воздуха и улучшения микроклимата. Хотя поливка и не является уборочным процессом, тем не менее, она снижает запыленность воздуха на улицах. Улицы поливают с интервалом 1- 1,5 часа в жаркое время дня (с 11 до 16 часов).

Для предотвращения запыленности при поливе могут быть использованы связующие добавки.

Поливку производят в первую очередь на улицах, отличающихся повышенной запыленностью. К таким улицам относятся улицы хотя и с усовершенствованным или твердым дорожным покрытием, но недостаточным уровнем благоустройства (отсутствие зеленых насаждений, неплотность швов покрытия и т.д.). Асфальтобетонные покрытия на улицах с интенсивным движением транспорта поливать нецелесообразно ввиду смывания грязи с колес и крыльев автомобилей, в результате чего после высыхания поверхности покрытия запыленность приземных слоев воздуха увеличивается.

Автомагистрали шириной до 18 м поливают за один проход поливочной машины, идущей по оси дороги (если это возможно по условиям дорожного движения). На более широких проездах полив производится за два или несколько проходов одной машиной или группой машин, движущихся уступом с интервалом 20-25 м. Количество воды, распределяемое по поверхности дороги, должно обеспечивать равномерное смачивание всей поверхности, но не должно происходить стекание воды, расход при поливе дорожного покрытия $0,2 - 0,25 \text{ л/м}^2$.

Полив дорожных покрытий производят теми же машинами, что и мойку, но насадки устанавливаются таким образом, чтобы струя воды из обеих насадок направлялась вперед и несколько вверх, причем наивысшая точка струи находилась бы на расстоянии 1,5 м от дорожного покрытия.



Рис. 6.3. Схема поливки дорожных покрытий

При мойке, поливке и подметании следует придерживаться норм расхода воды: на мойку проезжей части дорожных покрытий требуется $0,9-1,2 \text{ л/м}^2$; на мойку лотков – $1,6- 2 \text{ л/м}^2$; на поливку усовершенствованных покрытий – $0,2- 0,3 \text{ л/м}^2$; на поливку бульжных покрытий – $0,4- 0,5 \text{ л/м}^2$ (в зависимости от засоренности покрытий).

Технология содержания гравийных дорог и обеспыливание

Работы по содержанию земляного полотна направлены на сохранение его геометрической формы, обеспечение требуемой прочности и устойчивости земляного полотна, обочин и откосов, постоянное поддержание в рабочем состоянии водоотводных и водопропускных устройств. Особое внимание необходимо уделять участкам с неблагоприятными грунтовыми и гидрологическими условиями, местам появления и развития пучин, участкам дорог на болотах и в зонах искусственного орошения.

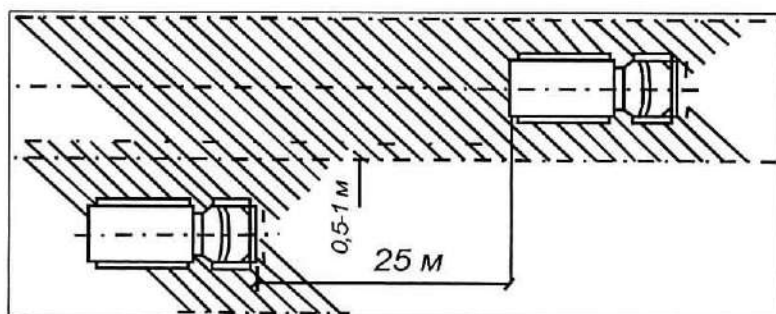
Основные задачи содержания земляного полотна по периодам года:

в весенний период – исключить переувлажнение грунтов земляного полотна талыми и грунтовыми водами;

в летний период — выполнить работы по очистке и восстановлению дефектов водоотводных устройств, обочин и откосов;

в осенний период — предупредить переувлажнение земляного полотна атмосферными осадками, обеспечить минимальную влажность слагающих его грунтов.

Усовершенствованные покрытия очищают механическими щетками, поливомоечными или подметально-уборочными машинами в сочетании с мойкой. При большом скоплении грязи на покрытии (около переездов, съездов и т.д.) прибегают к комбинированной очистке, т.е. механической щеткой и поливомоечной машиной.

Обеспыливание покрытий переходного и низшего типов, устроенных без применения органических вяжущих, осуществляют путем обработки их поверхности обеспыливающими материалами.

В настоящее время существует технология для усовершенствования (восстановления правильного профиля проезжей части) и обеспыливания гравийных и грунтовых дорог с использованием химического реагента CC Road (кальция хлорид дорожный) производства Финляндии.

Благодаря применению данной технологии снижаются будущие затраты на содержание и ремонт, улучшаются условия движения по гравийным дорогам.

Требования к летней уборке дорог (по отдельным элементам)

К качеству работ по летней уборке территорий могут быть предъявлены следующие требования:

Допустимый объем загрязнений, образующийся между циклами работы подметально-уборочных машин, не должен превышать 50 г на 1 м² площади покрытий.

Общий объем таких загрязнений не должен превышать 50 г на 1 м² лотка.

Допускаются небольшие отдельные загрязнения песком и мелким мусором, которые могут появиться в промежутках между циклами уборки. Общий объем таких загрязнений не должен превышать 15 г на 1 м².

Проезжая часть должна быть полностью очищена от всякого вида загрязнений и промывта. Осевые, резервные полосы, обозначенные линиями регулирования, должны быть постоянно очищены от песка и различного мелкого мусора. Лотковые зоны не должны иметь грунтово-песчаных наносов и загрязнений различным мусором; допускаются небольшие загрязнения песчаными частицами и различным мелким мусором, которые могут появиться в промежутках между проходами подметально-уборочных машин.

Тротуары и расположенные на них посадочные площадки остановок пассажирского транспорта должны быть полностью очищены от грунтово-песчаных наносов, различного мусора и промыты. Разделительные полосы, выполненные из железобетонных блоков, должны быть постоянно очищены от песка, грязи и мелкого мусора по всей поверхности (верхняя полка, боковые стенки, нижние полки). Шумозащитные стенки, металлические ограждения, дорожные знаки и указатели должны быть промыты.

Уборка куч загрязнений

Кучи загрязнений, образующиеся при уборке полосы дороги у бортового камня и укладываемые на прилотковой полосе, убирают путем отсасывания с помощью всасывающего шланга подметально-уборочной машины, размещаемой на прилотковой полосе за кучей по ходу движения транспортных средств, и затем вывозят на отведенные для этого места.

Уборка остановок пассажирского транспорта

Наибольшее распространение имеют остановки, расположенные непосредственно на тротуаре. Загрязнения, возникающие при функционировании остановки, скапливаются в основном на тротуаре и в прилотковой полосе. Уборка этих загрязнений осуществляется при уборке тротуара тротуароуборочными машинами и при подметании прилотковой полосы подметально-уборочными машинами.

На магистральных дорогах при большой интенсивности движения пассажирского транспорта используются крытые остановки, защищающие ожидающих пассажиров от непогоды. На таких остановках подлежит уборка площадки дорожного покрытия между навесом остановки и бортовым камнем, а также покрытие, расположенное под навесом, на котором зачастую устанавливаются скамейки.

Площадка перед крытыми остановками убирается тротуароуборочными машинами. Уборка покрытия под навесом производится всасывающим шлангом подметально-уборочной машины. При помощи всасывающего шланга убираются также узкие, недоступные для тротуароуборочных машин площадки перед крытыми остановками. В зависимости от расстояния до крытой площадки машина размещается в прилотковой полосе или непосредственно перед навесом на тротуаре.

Для выполнения этих операций всасывающий шланг оборудуется специальным щелевым насадком, обеспечивающим увеличение ширины убираемой полосы. Насадком обрабатываются места скопления загрязнений, располагающиеся под скамейками и в местах стыка покрытия со стенками навеса.

Уборка урн и приствольных решеток

Уборка урн, расположенных на остановках пассажирского транспорта, производится всасывающим шлангом без щелевого насадка путем опускания шланга в сборник урны. Загрязнения, превышающие диаметр всасывающего шланга, помещают в бункер машины через контрольный люк. Загрязнения, попадающие через решетки на приствольный грунт деревьев, убираются также при помощи всасывающего шланга подметально-уборочной машины. Всасывающий шланг без щелевого насадка

подводится к решетке так, чтобы обрез наконечника шланга плотно прилегал непосредственно к ее верхней плоскости, и перемещается вручную по всей поверхности решетки, отсасывая загрязнения, расположенные под решеткой.

Организация работ зимнего содержания территорий

Основной задачей зимней уборки дорожных покрытий является обеспечение нормальной работы транспорта и движения пешеходов. Сложность организации уборки связана с неравномерной загрузкой парка снегоуборочных машин, зависящей от интенсивности снегопадов, их продолжительности, количества выпавшего снега, а также от температурных условий.

Зимнее содержание дорог:

изготовление, установка, устройство и ремонт постоянных снегозащитных сооружений (заборов, панелей, навесов грунтовых валов и др.), уход за снегозащитными сооружениями;

изготовление, установка (перестановка), разборка и восстановление временных снегозадерживающих устройств (щитов, изгородей, сеток и др.);

создание снежных валов и траншей для задержания снега на придорожной полосе и их периодическое обновление;

патрульная снегоочистка дорог, расчистка дорог от снежных заносов, уборка и разбрасывание снежных валов с обочин; профилирование и уплотнение снежного покрова на проезжей части дорог низких категорий;

регулярная расчистка от снега и льда автобусных остановок, павильонов, площадок отдыха и т.д.;

очистка от снега и льда всех элементов мостового полотна, а также зоны сопряжения с насыпью, подферменных площадок, опорных частей, пролетных строений, опор, конусов и регулиционных сооружений, подходов и лестничных сходов;

борьба с зимней скользкостью;

восстановление существующих и создание новых баз противогололедных материалов, устройство подъездов к ним;

приготовление и хранение противогололедных материалов;

устройство и содержание верхнего слоя покрытия с антигололедными свойствами;

устройство и содержание автоматических систем раннего обнаружения и прогнозирования зимней скользкости, а также автоматических систем распределения антигололедных реагентов на мостах, путепроводах, развязках в разных уровнях и т.д.;

борьба с наледями, устройство противоналедных сооружений, расчистка и утепление русел около искусственных сооружений; ликвидация наледных образований.

Технология зимней уборки дорог основана на комплексном применении средств механизации и химических веществ, что является наиболее эффективным и рациональным в условиях интенсивного транспортного движения.

Перечень операции и машин, применяемых при зимней уборке, приводится в таблице 6.4.

Таблица 6.4. Перечень операции и машин, применяемых при зимней уборке

Операция	Машина
Борьба со снежно-ледяными образованиями	
Распределение технологических материалов	Распределитель технологических материалов
Сгребание и сметание снега	Плужно-щеточный снегоочиститель
Скалывание уплотненного снега и льда	Скалыватель-рыхлитель, автогрейдер
Сгребание и сметание скола	Плужно-щеточный снегоочиститель
Удаление снега и скола	
Перекидывание снега и скола на свободные площади	Роторный снегоочиститель
Сдвигание	Плуг-совок
Погрузка снега и скола в транспортные средства	Снегопогрузчик
Вывоз снега и скола	Самосвал

Территории зимой убирают в два этапа:

Расчистка проезжей части и проездов;

Удаление с проездов собранного в валы снега.

Сроки ликвидации зимней скользкости и окончания снегоочистки для автомобильных дорог, а также улиц и дорог населенных пунктов с учетом их транспортно-эксплуатационных характеристик приведены в таблице 6.5.

Таблица 6.5. Сроки ликвидации зимней скользкости и окончания снегоочистки для автомобильных дорог, а также улиц и дорог населенных пунктов с учетом их транспортно-эксплуатационных характеристик

Группа дорог и улиц по их транспортно-эксплуатационным характеристикам	Нормативный срок ликвидации зимней скользкости и окончания снегоочистки, час.
Группа А	4
Группа Б	5
Группа В	6

Нормативный срок ликвидации зимней скользкости принимается с момента ее обнаружения до полной ликвидации, а окончание снегоочистки с момента окончания снегопада или метели до момента завершения работ.

После очистки проезжей части снегоуборочные работы должны быть проведены на остановочных пунктах общественного транспорта, тротуарах и площадках для стоянки и остановки транспортных средств.

В населенных пунктах уборку тротуаров и пешеходных дорожек следует осуществлять с учетом интенсивности движения пешеходов после окончания снегопада или метели в сроки, приведенные в таблице 6.6.

Таблица 6.6. Время проведения уборки тротуаров в зависимости от интенсивности движения пешеходов

Интенсивность движения пешеходов, чел/час	Время проведения работ, ч. не более
более 250	1
от 100 до 250	2
до 100	3

Требования к сооружениям свалок для снега

Так как стоимость вывоза снега резко возрастает при увеличении расстояния до места складирования, необходимо иметь разветвленную сеть снежных свалок, число которых должно быть экономически обоснованным.

Есть несколько вариантов организации свалок для снега:

1. Сухие снежные свалки должны удовлетворять таким основным требованиям:
 - участок должен иметь планировку с приданием уклонов к водостокам, лоткам, канавам-кюветам, закрытым водостокам с водоприемными колодцами, которые исключают возможность подтопления в период весеннего снеготаяния и кратковременных оттепелей; иметь подъезды с усовершенствованным покрытием;
 - устройство въездов и выездов на площадку свалки должно обеспечивать нормальное маневрирование автомобилей-самосвалов;
 - быть освещенными для работы в ночное время;
 - иметь отапливаемое помещение для обслуживающего персонала.
2. Речные свалки, как правило, размещают на набережных рек вблизи сбросов теплых вод от теплоэлектроцентралей либо других промышленных предприятий, чтобы в районе сброса снега не образовался лед.
 - Снег в реки сбрасывают со специальных погрузочных эстакад постоянного или временного (сборно-разборного) типа.
3. При устройстве речных свалок необходимо выполнять основные требования:
 - обеспечивать разбивку льда в течение всего периода ледостава в местах сброса снега;
 - поддерживать полыньи в местах свалки;
 - иметь освещение свалки для производства работ в ночное время.
4. При разгрузке нескольких автомобилей расстояние между ними на месте выгрузки должно быть не менее 0,5 м.
 - Водители автомобилей при въезде на свалку обязаны выполнять указания мастеров, бригадиров и рабочих свалки. Въезжать на свалку следует на малой скорости. Нельзя допускать ударов колес автомобилей о предохранительное устройство (брусья). Находиться пассажирам в кабине автомобиля при разгрузке снега категорически запрещается. При подъезде к ограничительному брусу водитель обязан открыть левую дверцу кабины.
5. Учет объема вывезенного снега ведет дежурный по свалке, который выдает талоны водителям автотранспорта. По этим талонам предприятия по уборке производят расчет с организацией, выделяющей самосвалы для вывоза снега.

6. Для регистрации работы свалки и передачи смен необходимо иметь журнал приема-сдачи дежурства по свалке. Принимающий смену обязан лично проверить состояние креплений, всех узлов и оградительных устройств и результаты осмотра занести в сменный журнал.

7. Свалка должна быть снабжена спасательным, оградительным и другим инвентарем в соответствии с табелем оснащенности. Передачу имеющегося на свалке инвентаря производят по сменам под расписку в специальном журнале.

Возможен вариант использования снегоплавильных установок. Принцип работы установок для плавления снега:

Составной частью установки являются теплогенерирующий агрегат (газовая или дизельная горелка), расположенный в отдельном корпусе; емкость для загрузки снега; зона фильтрации и слива талой воды.

Поток горячих отработавших газов от теплогенерирующего агрегата направляется непосредственно по теплообменнику змеевидной формы, установленному горизонтально относительно емкости для снега. Нагретый газ, двигаясь в турбулентном потоке, создаваемом благодаря особенностям внутренней конструкции теплообменника, нагревает стенки теплообменника, которые передают тепло воде (снегу), находящемуся вокруг теплообменника.

Нагретые слои воды создают восходящий поток, который переносит теплую воду и передает тепло загруженному снегу. Для повышения эффективности смешивания потоков и соответственно передачи тепла от нагретых слоев в установке использована система принудительной подачи талой нагретой воды (насосы и система орошения).

Талая вода через переливное отверстие переливается в зону фильтрации, где происходит частичная очистка воды от твердых примесей (песка, мелкого мусора). Отвод талой воды осуществляется через сливную трубу в ливневую канализацию. Осадок песка ложится на дно емкости плавления. После цикла работы емкость очищается от осадка через герметичные люки, находящиеся на тыльной стороне установки рядом со сливом.

На рисунке 6.4 представлена схема работы снегоплавильной установки.



Рис. 6.4. Схема работы снегоплавильной установки

Таким образом, основные требования к организации работ плавления снега составляют:

- 1) Электропитание 220 или 380 В.
- 2) Подключение к газовой магистрали для станций с газовыми горелками.
- 3) Обеспечение стока талой воды.

Мощность снегоплавильных установок может составлять от 2 куб. метров в час и до 250 куб. метров снега в час.

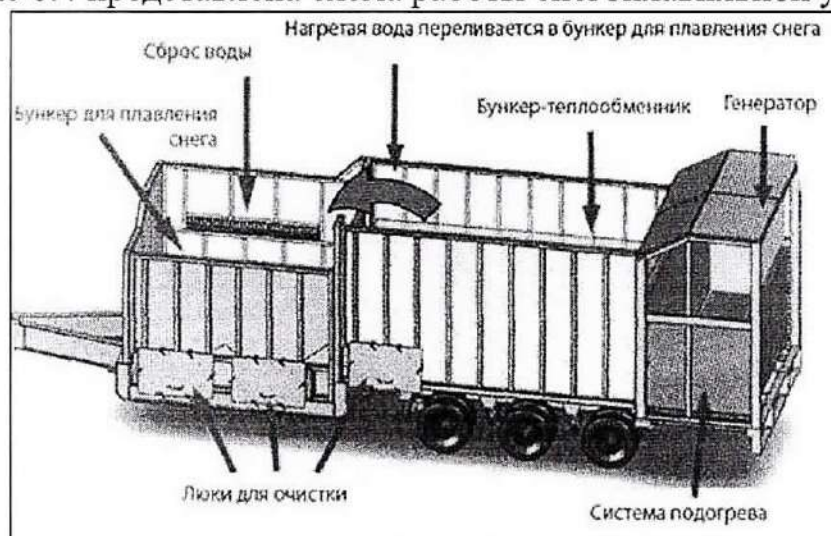
Базы для приготовления и складирования технологических материалов

При организации баз для технологических материалов следует помнить, что используются базы во время сильных снегопадов, поэтому они должны иметь удобный подъезд.

Выбор площадки для устройства баз обуславливается наличием свободной площади, условиями планировки и принятым способом доставки технологических материалов (по железной дороге, автотранспортом, баржами), обеспечением минимума холостых пробегов распределителей. Базы следует размещать на площадках, где отсутствуют грунтовые воды.

Базы для приготовления и складирования технологических материалов должны иметь асфальтированные площадки.

Для производства погрузочных работ на базе должна быть организована круглосуточная работа машин и механизмов. Машины и механизмы, занятые на работах по приготовлению технологических материалов, должны проходить ежедневное обслуживание, включающее внешний контроль, уборку, тщательную мойку горячей и холодной водой и т.п.

Емкость баз по приготовлению и хранению противогололедных материалов должна быть рассчитана с коэффициентом запала 1,2 – 1,3 от ежегодного заготавливаемого объема материалов.

Сгребание и подметание

Сгребание и подметание снега производится плужно-щеточным снегоочистителем после обработки дорожных покрытий противогололедными материалами одной машиной или колонной машин, в зависимости от ширины проезжей части автодороги с интервалом движения 15-20 м. Ширина полосы, обрабатываемой одной машиной (ширина захвата) при снегоуборке – 2,5 м. При обработке поверхности колонной машин, идущих «уступом», ширина захвата одной машины сокращается до 2 м.

Очистка части улиц до асфальта одними снегоочистителями может быть обеспечена только при сравнительно малой интенсивности движения транспорта (не более 100 маш./час), а также при снегопадах интенсивностью менее 0,5 мм/час убирают без применения химических материалов путем сгребания и сметания снега плужно-щеточными снегоочистителями.

Число снегоочистителей зависит от ширины улиц, т.е. для предотвращения разбрасывания промежуточного вала и прикатывания его колесами проходящего транспорта за один проезд должна быть убрана половина улицы.

На улицах с двусторонним движением первая машина делает проход по оси проезда, следующие двигаются уступом с разрывом 20-25 м. Полоса, очищенная идущей впереди машиной, должна быть перекрыта на 0,5-1,0 м (рисунок 6.5).



Рис. 6.5. Схема расчистки проезжей части улиц колонной плужно-щеточных снегоочистителей и складирование снега в лотке

Работы по сгребанию и подметанию снега следует выполнять в сжатые сроки в течение директивного времени. В зависимости от интенсивности снегопада и интенсивности движения транспорта директивное время на сгребание и подметание рекомендуется принимать следующим (таблица 6.7).

Таблица 6.7. Директивное время сгребания и подметания снега

Интенсивность движения, машин/час	Интенсивность снегопада, мм/ч	Директивное время, ч
Менее 120	Менее 30	2
Менее 120	Более 30	1,5
Более 120	Менее 30	3
Более 120	Более 30	1,5

Перекидка снега роторными очистителями

Перекидывание снега шнекороторными снегоочистителями применяют на набережных рек, загородных и выездных магистралях, а также на расположенных вдоль проездов свободных территориях.

Вал снега укладывают в прилотовой части дороги. Во всех случаях, где это представляется возможным, для наилучшего использования ширины проезжей части, а также упрощения последующих уборочных работ вал снега располагают по середине двустороннего проезда (рисунок 6.6).



Рис. 6.6. Схема расчистки проезжей части улиц колонной плужно-щеточных снегоочистителей и перекидывание снега роторным снегоочистителем

При выполнении снегоочистительных работ особое внимание следует уделять расчистке перекрестков и остановок транспорта. При расчистке перекрестков машина движется перпендикулярно валу, а при расчистке остановок и подъездов – сбоку, захватывая лишь его часть. Число проходов машины зависит от площади поперечного сечения вала. Собранный снег сдвигается в расположенный рядом вал или на свободные площади.

На насаждения и газоны разрешается перекидывать только свежесвыпавший снег. При перекидке снега на проездах с насаждениями должно быть исключено повреждение деревьев и кустарников, при этом применяются дополнительные насадки и желоба с направляющими козырьками, отрегулированными для каждого участка дорог. Это обеспечивает укладку перекидываемого снега на узкой полосе между проезжей частью и насаждениями, или даже пересадку его через ряд кустарников, обеспечивая их сохранность.

Таблица 6.8. Рекомендуемые сроки вывоза снега

Слой снега, см в сутки	I категория дорог	II категория дорог	III категория дорог
до 6	2-3 час	3-4 час	4-6 час
до 10	3-4 час	4-6 час	5-8 час
до 15	4-6 час	5-8 час	6-10 час

Удаление уплотненного снега и льда

Своевременное удаление снега и скола обеспечивает нормальную пропускную способность улиц и, кроме того, уменьшает возможность возникновения снежно-ледяных образований при колебаниях температуры воздуха.

При большей интенсивности движения, как правило, нельзя предотвратить образования уплотненного снега.

Состав работ по удалению уплотненного снега и льда:

Скалывание уплотненного снега и снежной корки в лотках.

Сгребание скола с очищенной полосы. Эта операция производится частично при сгребании и подметании снега и скола. Однако, формирование валов требует применения дополнительной техники – автогрейдеров и бульдозеров. Автогрейдеры должны быть снабжены специальным ножом гребенчатой формы, или скалывателями - рыхлителями. Сгребание снега следует производить:

в прилотовую часть проезда;

на площади, свободные от застройки, зеленых насаждений и движения транспортных средств, до конца зимнего сезона;

на разделительную полосу;

можно ссыпать в люки обводненной дождевой или хозяйственно-фекальной канализации.

Удаление снега и скола собранного в валы и кучи. В транспортные средства снег грузят снегопогрузчиками или роторными снегоочистителями в следующем порядке. Снегопогрузчик движется вдоль прилотовой части улицы в направлении, противоположном движению транспорта. Находящийся под погрузкой самосвал также движется задним ходом за погрузчиком. Движение самосвала задним ходом и работа погрузчика создают повышенную опасность для пешеходов. В связи с этим в процессе погрузки около снегопогрузчика должен находиться дежурный рабочий, который руководит погрузкой и не допускает людей в зону работы машины. Рабочие, обслуживающие снегопогрузчики, должны быть одеты в специальные жилеты. При погрузке снега роторными снегоочистителями опасность работы повышается, так как снегоочиститель и загружаемый самосвал движутся рядом в направлении движения транспорта, сужая проезжую часть улицы. Роторный снегоочиститель обслуживает один рабочий, ответственный за безопасность проведения работ. После загрузки самосвал вливается в общий поток транспорта, не мешая ему.

Снег и уличный смет, содержащие хлориды, должны вывозиться до начала таяния. Снежно-ледяные образования, остающиеся после прохода снегопогрузчиков, должны быть в кратчайшие сроки удалены с поверхности дорожного покрытия с помощью скалывателей - рыхлителей или путем использования различных химических материалов.

Формирование снежных валов НЕ допускается:

на пересечениях всех дорог и улиц в одном уровне и вблизи железнодорожных переездов в зоне треугольника видимости;

ближе 5 м от пешеходного перехода;

ближе 20 м от остановочного пункта общественного транспорта;

на участках дорог, оборудованных транспортными ограждениями или повышенным бордюром;

на площади зеленых насаждений;

на тротуарах.

Снежно-ледяные образования сгребаются снегоуборочными машинами с дорог в валы, затем погрузчики загружают эту массу в самосвалы для последующего вывоза на полигон ТКО.

Обработка дорожных покрытий противогололедными материалами и специальными реагентами для предотвращения уплотнения снега

Химические вещества при снегоочистке препятствуют уплотнению и прикатуванию свежеснегавывалившегося снега, а при возникновении снежно-ледяных образований снижают силу смерзания льда с поверхностью дорожного покрытия.

Специальные химические реагенты для предотвращения уплотнения снега рекомендуются применять:

При большей интенсивности движения, когда, как правило, нельзя предотвратить образования уплотненного снега без применения химических материалов на покрытиях дорог.

В особых эксплуатационных условиях (подъемы дорог, подъезды к мостам, туннелям и т. п.), когда требуется повысить коэффициент сцепления колес транспортных средств с дорожным покрытием.

Для борьбы с гололедом применяют профилактический метод, а также метод пассивного воздействия, способствующий повышению коэффициента сцепления шин с дорогой, покрытой гололедной пленкой. Предпочтительно использовать профилактический метод, но его применение возможно только при своевременном получении сводок метеорологической службы о возникновении гололеда. После получения сводки необходимо обработать дорожное покрытие химическими реагентами. Чтобы реагенты не разносились колесами транспортных средств, их разбрасывают непосредственно перед возникновением гололеда. При такой обработке ледяная пленка по поверхности дорожного покрытия не образуется, дорога делается лишь слегка влажной.

Для устранения гололеда дорожное покрытие обрабатывают противогололедными препаратами.

Обработка дорожных покрытий при профилактическом методе борьбы с гололедом: начинают с улиц с наименьшей интенсивностью движения, т.е. улиц групп Б и В, а заканчивают на улицах группы А. Такой порядок работы в наилучшей степени способствует сохранению реагентов на поверхности дороги.

Обработку дорог, покрытых гололедной пленкой, начинают с улиц группы А категории, затем посыпают улицы групп Б и В. Параллельно необходимо проводить внеочередные работы по выборочной посыпке подъемов, спусков, перекрестков, подъездов к мостам и туннелям. Продолжительность обработки всех улиц группы А не должна превышать одного часа. Для ускорения производства работ по борьбе с гололедом следует обрабатывать дороги только в полосе движения, на которую приходится примерно 60...70% ширины проезжей части улицы.

Выбор реагента для борьбы с гололедом

При борьбе с гололедом или с образованием снежно-ледяных накатов широко применяют химические реагенты, водные растворы которых замерзают при низких

температурах. Температурные условия определяют выбор материалов. Хлорид натрия – бесцветное кристаллическое вещество хорошо растворяется в воде (35,7 кг в 100 кг воды при 10 °С), плотность 2165 кг/м³.

Хлорид натрия слеживается, поэтому Академией им. К.Д. Памфилова было предложено добавить к нему до 10 % более гигроскопичного хлорида кальция, присутствие которого резко снижает слеживаемость смеси. Эта смесь получила название неслеживающейся.

Хлорид калия, изредка используемый в качестве реагента, характеризуется сравнительно высокой растворимостью (34,2 кг в 100 кг воды при 20 °С), имеет эвтектическую температуру всего -10,6 °С при концентрации 24,5 кг в 100 кг воды. Эта эвтектическая температура недостаточна для обеспечения быстрого и полного плавления снежно-ледяных образований.

Нитрат кальция, входящий в состав ингибитора (замедлителя) коррозии стали — нитрит нитрата кальция (ННК), – имеет эвтектическую температуру -29 °С при концентрации нитрата кальция 77 кг в 100 кг воды, плотность 1820 кг/м³. Нитрат кальция гигроскопичен. Используется не только в составе ННК для ингибирования, но и в составе комплексного соединения с мочевиной (НКМ) в соотношении 1:4 по молекулярной массе для борьбы со снежно-ледяными образованиями на аэродромах. Эвтектическая температура НКМ – 28 °С. Он не гигроскопичен и не слеживается.

Нитрит кальция – основной ингибитор коррозии в составе нитрит нитрата кальция – имеет эвтектическую температуру -20 °С при концентрации 52 кг в 100 кг воды. При его введении в хлорид кальция при концентрации ННК до 10% получающийся реагент – нитрит-нитрат-хлорид кальция (ННХК), который удается чешуировать и выпускать в виде неслеживающегося продукта.

ЗАПРЕЩАЕТСЯ в зимний период обработка тротуаров и дорожных покрытий поваренной солью (NaCl).

Рекомендуется использование гранулированного хлорида кальция. Предназначен для обработки дорог и улиц, пешеходных зон и тротуаров в любом диапазоне температур до -30°С. Раствор хлористого кальция имеет самую низкую температуру замерзания - 51°С при концентрации 29,5 %, тогда как хлористый натрий – при - 21,1°С (концентрация 23,3 %), хлористый магний при - -33,5°С (концентрация 21,0 %).

Реагенты, содержащие хлористый кальций, при растворении выделяют тепло. Плавление льда хлористым кальцием это экзотермическая реакция. Большинство других реагентов выбирают тепло из окружающей атмосферы во время плавления льда. Это эндотермическая реакция. В практических условиях, если температура опускается гораздо ниже температуры замерзания, скорость поглощения тепла из льда и снега замедляется до такого момента, когда эндотермические противогололедные реагенты с трудом могут создавать рассол. Когда нет рассола – нет эффекта от реагента. Поэтому хлористый натрий работает только до -6-8°С.

При определении нормы распределения расчет ведут на сухое вещество. Раствор можно распределять по дорожному покрытию с помощью специально оборудованных поливомоечных машин.

Хлористый кальций может применяться в виде раствора для профилактики обледенения и в сухом виде для борьбы с гололедом, льдом и снегом. Процесс плавления происходит с высокой скоростью.



*ПСС - пескосоляная смесь.
**ПГС - песчано-гравийная смесь.

Рис. 6.7. Классификация противогололедных материалов

Таблица 6.9. Расход реагента в интервале температур для предотвращения образования гололеда

Температура, °С	До -4	До -8	До -12	До -16	До -20
Хлористый кальций, грамм/м ²	15	35	45	55	65

Данный реагент используется в Европейских странах и сравнительно недавно появился на рынке России. Химический реагент изготовлен в соответствии с международным стандартом SNS-EN ISO 9001: 2000, отличается длительным эффектом воздействия и соответствует современным требованиям безопасности.

Способы борьбы с зимней скользкостью

При зимнем содержании автомобильных дорог применяют химический, комбинированный, фрикционный и физико-химический способы борьбы с зимней скользкостью.

Химический способ основан на использовании химических материалов, обладающих способностью при контакте со снежно-ледяными отложениями переводить их в раствор, не замерзающий при отрицательных температурах.

При химическом способе распределяют чистые ПГМ в твердом или жидком виде, с целью предупреждения (профилактический метод) образования зимней скользкости или ликвидации уже образовавшихся снежно-ледяных отложений (снежный накат, стекловидный лед).

Применяют химический способ в различных регионах на дорогах I - II категорий, а также с учетом народнохозяйственного и социального значения дороги.

Комбинированный способ (химико-фрикционный) предусматривает совместное применение химических и фрикционных ПГМ.

Комбинированный способ применяют при необходимости ликвидации снежно-ледяных отложений и повышения коэффициента сцепления на них. При применении этого способа результат борьбы с зимней скользкостью получается такой же, как и при использовании химических ПГМ.

Фрикционный способ применяют на дорогах (участках) III - IV - V категорий, а также на дорогах, расположенных в регионах с продолжительными и устойчивыми низкими температурами (ниже $-20 - -25^{\circ}\text{C}$), или где использование отдельных химических ПГМ запрещено.

Физико-химический способ заключается в придании противогололедных свойств асфальтобетонному покрытию путем введения в асфальтобетонную смесь антигололедного наполнителя «Грикол», который на поверхности покрытия создает гидрофобный слой, снижающий адгезию снежно-ледяных отложений к покрытию или предотвращающий их образование.

Применяют этот способ на участках дорог, подверженных частому гололедообразованию (участках в горной местности, у водоемов, ТЭЦ, на мостах, путепроводах, эстакадах и др.).

«Грикол» представляет собой тонкодисперсный порошок от светло-серого до темно-серого цвета, растворимый в воде, спирте, не смешивается с углеводородами. По своим физико-химическим показателям должен удовлетворять ТУ 5718-003-052-04773-95 «Антигололедный наполнитель «Грикол».

6.2. Количество технологических материалов, спецмашин и оборудования

6.2.1. Расчет количества спецмашин

Летние уборочные работы

Расчет потребности в подметально-уборочных машинах для уборки дорог

Расчет потребности в подметально-уборочных машинах произведен для машин ПУМ-99 на базе шасси «Зил»

Таблица 6.10. Характеристики спецтехники

Характеристика	ПУМ-99
Емкость бака воды, $V_{\text{в}}$ (л)	900
Расход воды для увлажнения смета в зоне работы щеток, $g - \text{л}/\text{м}^2$	0,05
Рабочая скорость движения машины, $U - \text{км}/\text{ч}$;	7,8
Ширина подметания, $B \text{ м}$;	2,9
Время работы на 1 заправке водой $T_{\text{р1зв}}$, час	0,80

Таблица 6.11. Эксплуатационная производительность спецтехники

Характеристика	ПУМ-99
Чистое время уборки $T_{уб}$, час (полут. раб. день)	5,05
Чистое время уборки $T_{уб}$, час (одном. раб. день)	3,51
Эксплуатационная производительность, $P_{эксп}$, м ² /сут, (полут. раб. день)	114191
Эксплуатационная производительность, $P_{эксп}$, м ² /сут, (одном. раб. день)	79437



Рис. 6.18. Вакуумная подметально-уборочная машина ПУМ-99 на базе шасси «Зил».

Необходимое количество подметально-уборочных машин определяется по формуле:

$$N = S/P_{\text{эксп}} \times K_{\text{вых}} \times r$$

Где,

S –убираемая площадь, м²;

$K_{\text{вых}}$ - коэффициент выхода машин на линию;

$P_{\text{эксп}}$ - эксплуатационная производительность 1 машины,

r - количество рабочих дней необходимых для уборки всей территории (принимается равным 5)

$$K_{\text{вых}}=0,9$$

$$N = S/P_{\text{эксп}} \times K_{\text{вых}} \times r = 274\ 779/79\ 437 \times 0,9 \times 5 = 0,8$$

Таблица 8.12. Необходимое количество подметально-уборочных машин для уборки проезжей части в Рузском городском округе

Площадь механизированной уборки, кв. м.			Потребное количество машин ПУМ-99, шт.		
Существ. положение	На первую очередь	На расчетный срок	Существ. положение	На первую очередь	На расчетный срок
1170000	1350000	1710000	1,9	2,2	2,8

Принимаем $N=3$ машин марки ПУМ-99 при прогнозируемых объемах уборки, на первую очередь и $N=3$ машины на расчетный срок.

Расчет количества машин для мойки дорожных покрытий.

Расчет потребности в машинах для мойки дорожных покрытий произведен для комбинированных машин МКДС-4107, так как на территории Рузского городского

округа уже применяются комбинированные дорожные машины (КДМ) аналогичного типа. Преимущество КДМ перед другими типами машин заключается в том, что они могут осуществлять мойку дорожных покрытий в летнее время, а в зимний период осуществлять операции по посыпке дорог противогололедными материалами и сгребанию снега, то есть вместо какой-то одной функции выполнять несколько.



Рис. 6.19. Комбинированная машина МКДС-4107.

Машина комбинированная дорожная МКДС-4107 с крюковым механизмом «Мультилифт» предназначена:

в зимний период — для распределения по поверхности дороги технологических материалов: как химических антигололедных реагентов (технической соли, пескосоляной смеси), так и фрикционных материалов (песка, гранитной крошки), а также для уборки с поверхности дорог свежесвыпавшего или обработанного технологическими материалами снега;

в остальное время года — для мойки водой дорожных покрытий с помощью плоских веерообразных струй, для мойки дорожных знаков и элементов обустройства дороги, а также для полива зеленых насаждений и тушения пожаров;

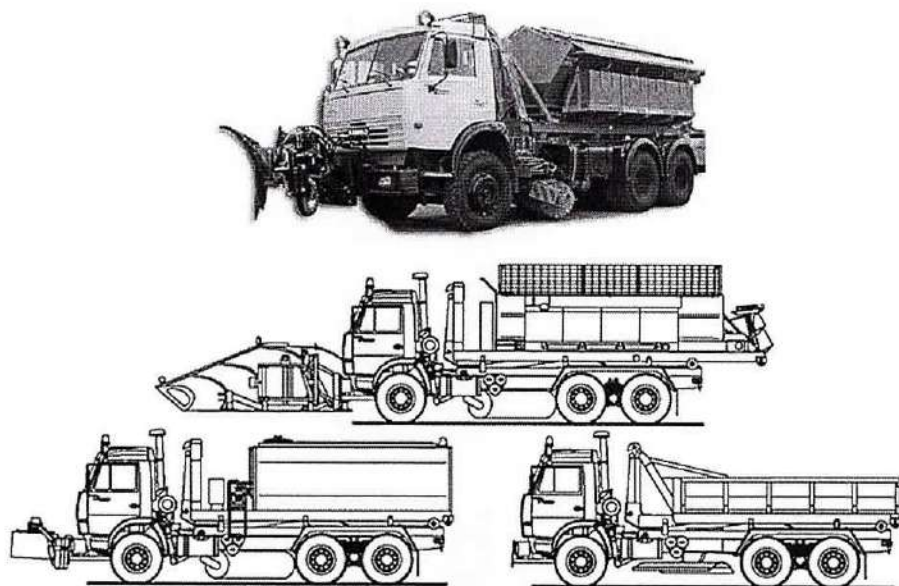
в любое время года — для перевозки насыпных грузов и разравнивания гравия и щебня при профилировании дорог. Варианты комплектации: зимний вариант-1 (пескоразбрасыватель, передний скоростной отвал, средняя щетка, боковой отвал); зимний вариант-2 (пескоразбрасыватель, скоростной отвал, средний отвал, боковой отвал); летний вариант-1 (цистерна, передняя щетка, средняя щетка); летний вариант-2 (цистерна, щетка для мойки ограждений, средняя щетка).

1. Распределительное оборудование. Состоит из кузова пескоразбрасывателя, емкостей для раствора, пластинчатого конвейера с дозированной подачей материалов на разбрасывающий диск. Разбрасывающий диск выполнен из нержавеющей стали. В транспортном положении диск может быть поднят вверх при помощи гидроцилиндра.

2. Поливомоечное оборудование с металлической цистерной с внутренним и

наружным антикоррозионным покрытием. Состоит из распределительной гребенки с горизонтально расположенными соплами. Поворот и подъем опускание гребенки осуществляются из кабины водителя. Гребенка содержит боковые сопла и вертикальные штанги с соплами для мойки вертикальных поверхностей. Центробежный многоступенчатый водяной насос с гидравлическим приводом подает воду из цистерны под давлением до 25 атм. к одному или одновременно к нескольким элементам поливочного оборудования.

3. Поливочное оборудование с пластиковой цистерной. Состоит из соединенных друг с другом трубопроводами пластиковых секций объемом 1,8 м³ каждая. Установка шести секций обеспечивает увеличение полезного объема цистерны на 1 м³ при снижении массы конструкции.

Эксплуатационная производительность поливочных машин при мойке проезжей части:

$$P_{\text{п}} = U \times T \times [(1 - t_3) / (t_m + t_3)]$$

где:

U- рабочая скорость движения, км/ч;

T- чистое время работы на линии, ч;

t_м – время мойки (поливки) при одной заправке цистерны водой, ч;

t_з – время на заправку цистерны водой, ч;

Время, затрачиваемое на мойку(поливку) при одной заправке цистерны:

$$t_m = V_{\text{ш}} / (1000 \times g \times U \times B)$$

Для МКДС 4107 установим численные выражения величин, входящих в формулу:

$$V_{\text{цМКДС4107}} = 10800 \text{ л};$$

$$B_{\text{мойки}} = 8,5 \text{ м};$$

$$B_{\text{полив}} = 20 \text{ м};$$

$$g_{\text{м}} = 0,8 \text{ л/м}^2$$

$$g_{\text{п}} = 0,2 \text{ л/м}^2$$

$$U_{\text{м}} = 10 \text{ км/ч};$$

$$U_{\text{п}} = 20 \text{ км/ч};$$

Время, затрачиваемое на мойку (поливку) при одной заправке цистерны (при средней ширине обрабатываемой полосы 8,5м):

$$t_{\text{м МКДС 4107}} = 10800 / (1000 \times 0,8 \times 10 \times 8,5) = 0,16 \text{ ч}$$

$$t_{\text{п МКДС 4107}} = 10800 / (1000 \times 0,2 \times 20 \times 20) = 0,135 \text{ ч}$$

Время, на заполнение цистерны водой t_м = 0,3 ч; время на заправку цистерны водой:

$$t_3 = t_m + 2L_B/V$$

$$t_3 = 0,3 + 2 \times 5/40 = 0,55 \text{ ч}$$

Производительность при мойке при 1,5-сменном режиме:

$$P_{\text{м МКДС 4107}} = 10 \times 10,8 \times [1 - 0,55 / (0,55 + 0,1)] = 16,61 \text{ км/смену};$$

Производительность при поливке:

$$Пп \text{ мкдс } 4107 = 20 \times 10,8 \times [1 - 0,55 / (0,55 + 0,08)] = 27,43 \text{ км/смену}$$

Количество эксплуатируемых поливомоечных машин для обеспечения операции мойки и поливки дорог

$$N = P / (П_M \times K_{ис} \times r)$$

N - необходимое количество машин;

$П_M$ - производительность машин, км/смену;

P - протяженность дорог муниципального образования, подлежащих мойке, км;

$K_{ис}$ - коэффициент выхода машин на линию, принимаем 0,9.

r - количество рабочих дней необходимых для уборки всей территории (принимается равным 5)

Таблица 6.13. Необходимое количество поливомоечных машин

Протяженность дорог муниципального образования, подлежащих мойке, км			Потребное количество машин МКДС 4107, шт.		
Сущест. положение	На первую очередь	На расчетный срок	Сущест. положение	На первую очередь	На расчетный срок
195	225	285	2,6	3,0	3,8

Учитывая, что операция поливки является гигиенической и выполняемой эпизодически, только в наиболее жаркое время года и в наиболее жаркие часы дня - количество регламентируется лишь операцией мойки.

Зимние уборочные работы

В городском округе зимний период с 01.04. по 24.04. и с 17.10. по 31.03. В зимний период работы по текущему содержанию дорог и улиц включают следующие виды: обработка проезжей части противогололедными материалами (песчано-гравийная смесь); подметание снега и снегоочистка; формирование снежных валов; выполнение разрывов в валах снега; уборка дворовых территорий, тротуаров, пешеходных дорожек, площадок на остановках пассажирского транспорта; вывоз снега на снего-свалку; уборку обочин на дорогах; уборку тротуаров и лестничных сходов на мостовых сооружениях.

Работы по зимней уборке улиц и дорог делятся на три группы: снегоочистка, удаление снега и скола, ликвидация гололеда и борьба со скользкостью дорог.

Снегоочистку улиц и дорог выполняют механическим способом.

При интенсивности движения транспорта не более 100-120 авт/ч, а также при снегопадах, интенсивность которых меньше 5 мм/ч (по высоте слоя неуплотненного снега) снегоочистку выполняют одними только плужно-щеточными очистителями без применения химических реагентов. В зависимости от интенсивности движения и температуры воздуха, очистку проезжей части снегоочистителями начинают выполнять не позднее 0,5-1 ч после начала снегопада и повторяют через каждые 1,5-2 ч по мере накопления снега. После окончания снегопада производится завершающее сгребание и подметание снега.

При интенсивности движения более 100-120 авт/ч снегоочистка проезжей части механическим способом затруднена и неэффективна, т.к. происходит уплотнение снега колесами автомобилей и образование снежно-ледяного наката.

При механическом способе снегоочистки и размещении снежного вала на проезжей части необходимо учитывать условия движения транспорта. Наиболее предпочтительным является вариант, когда снежный вал размещается посередине проезжей части. Если производить регулярный вывоз снега с улиц по мере его накопления, то размещение снежного вала посередине проезжей части можно производить при любой интенсивности и продолжительности снегопада.

На перекрестках и пешеходных переходах снежный вал необходимо расчищать на ширину 2-5 м, в зависимости от интенсивности пешеходного движения. На остановках общественного транспорта снежный вал необходимо расчищать на всю длину посадочной площадки, независимо от его высоты, из расчета одновременной остановки возле нее не менее двух единиц подвижного состава.

После окончания снегопада производится завершающее сгребание и подметание снега плужно-щеточными снегоочистителями и формирование снежных валов под погрузку. При этом, до начала формирования снежных валов должны быть закончены работы по очистке примыкающих к проезжей части тротуаров, снег с которых перемещают в лоток.

На улицах и дорогах с незначительным движением транспорта снег можно складировать на проезжей части и не вывозить до конца зимнего сезона, если валы не создают затруднений в движении.

Вывоз снега в комплексе работ по зимней уборке улиц является трудоемкой и дорогостоящей операцией. На улицах с интенсивным движением транспорта погрузку снега в самосвалы целесообразно выполнять лаповыми снегопогрузчиками с продольным расположением самосвалов, так как при этом – самосвалы, поступающие под погрузку, двигаются вслед за погрузчиком по освобожденной от снежного вала полосе и не создают помех в движении проходящего транспорта.

Для ликвидации тонких гололедных пленок на дорожном покрытии лучше всего использовать мелкозернистые соли, чешуированный хлористый кальций и жидкие хлориды, позволяющие быстро устранять обледенение проезжей части.

Следует отметить, что снижение скользкости обледененного дорожного покрытия путем обработки его чистыми фрикционными материалами не дает желаемых результатов. Так, при посыпке песка по обледененному покрытию коэффициент сцепления не превышает 0,15, а при интенсивном движении транспорта практически полностью сдувается в лоток проезжей части через 20-30 мин.

Снегоочистку тротуаров и внутриквартальных проездов выполняют механическим способом и вручную без применения химических реагентов. Снег с покрытия должен сдвигаться в сторону, к местам наиболее удобным для его постоянного складирования или формирования в валы с последующей погрузкой в самосвалы и вывозом на свалку. Сгребание снега с тротуаров производится на проезжую часть улицы или внутриквартального проезда, если между ними нет ограждений или разделительной полосы с зелеными насаждениями. В случаях, когда снег с тротуаров невозможно сгребать в лоток проезжей части, снежную массу перемещают в сторону, удаленную от проезжей части, и складировать на газоне. Сгребание снега с внутриквартальных

проездов необходимо производить к удаленному от дома бордюру, так как в этом случае уменьшается количество участков, требующих дополнительной расчистки.

Борьбу с гололедом и скользкостью на тротуарах и внутриквартальных проездах необходимо вести фрикционным способом, используя инертные материалы без примесей соли. Тротуары и внутриквартальные проезды обрабатываются фрикционными материалами при норме посыпки 200-300г/м². На остановках общественного транспорта, участках с уклонами и со ступенями норму посыпки увеличивают до 400-500г/м². Обработка покрытий должна быть завершена в течении 1,5-2 ч после начала образования скользкости покрытия.

После окончания зимнего сезона тротуары, внутриквартальные проезды, улицы и дороги очищают от остатков фрикционных материалов и грунтовых наносов. Работы выполняют по усиленному режиму до тех пор, пока не будет достигнут уровень засоренности покрытий, меньше допустимых его значений.

Для выполнения зимних уборочных работ имеющийся парк поливочных машин дооборудуется плужно-щеточным оборудованием, при этом характеристика навесного оборудования имеет показатели, приведенные в таблице 6.14.

Таблица 6.14. Характеристики спецтехники

Показатели	Тип машины					
	КО-713	КО-829А-01	КО-707	МДК 4337	МКДС-1	МКДС-4107
Тип базового шасси/двигателя	ЗИЛ	ЗИЛ 433362	МТЗ - 82	ЗИЛ	ЗИЛ	КАМАЗ
Ширина полосы, очищаемой плугом, м	2,5-3,0	2,6	1,3	2,7-3,2	3,2	3,8
Ширина полосы, очищаемой щеткой, м	2,7	2,7	1,2	2,75	2,75	2,75
Максимальная высота снега, м	0,5	0,5	0,1	0,5	0,5	0,6
Рабочая скорость при снегоочистке, км/ч	20	20	5..6,5	30	30	30
Вместимость бункера распределителя реагентов, м ³	3	3,1	-	4,5	3,3	5,5
Ширина распределения ПМ	9	4-9	-	3-12	2-8	2-8
Рабочая скорость при распределении ПМ, км/ч	20	20	-	20	20	до 50

Эксплуатационная производительность плужно-щеточного снегоочистителя определяется по формуле:

$$П = U \times B \times K_p \times K_{ис}$$

где:

U- рабочая скорость движения машины, км/ч;

B - ширина очищаемой полосы, м;

K_п- коэффициент перекрытия очищаемой полосы;

K_{ис}- коэффициент использования машины на линии.

При заданных показателях уборки U= 20 км/ч; B = 2,5 м; K_п= 0,9; K_{ис}= 0,75 эксплуатационная производительность для различных машин составит:

$$P_{\text{КО-829А-01 (КО 713)}} = 20 \times 2,6 \times 0,9 \times 0,75 = 35\ 100 \text{ м}^2/\text{ч}$$

$$P_{\text{КО-707}} = 5,0 \times 1,2 \times 0,9 \times 0,75 = 4\ 050 \text{ м}^2/\text{ч}$$

$$P_{\text{МКДС-4107}} = 30 \times 3,8 \times 0,9 \times 0,75 = 76\ 950 \text{ м}^2/\text{ч}$$

При средней ширине улиц (с учетом снежного вала в прилотовой части) равной 8 м количество проходов плужного снегоочистителя составит:

$$8 / 1,3 \approx 6; \quad 8 / 3,2 \approx 3; \quad 8 / 2,6 \approx 3; \quad 8 / 3,8 \approx 2.$$

Расчетное количество машин необходимых для сгребания снега рассчитывалось по формуле

$$N = S / P_{\text{МКДС4107}} \times t_{\text{д}} \times K_{\text{вых}}$$

N - необходимое количество машин;

S - площадь уборки;

t_д - директивное время;

P_{МКДС4107} - часовая производительность машины МКДС 4107

K_{вых} - коэффициент выхода машин на линию с учетом директивного времени уборки равен 1.

В отличие от летних уборочных работ, которые выполняются в течение смены, зимние уборочные работы следует выполнять в сжатые сроки в течение директивного времени.

Таблица 6.15. Потребное количество спецмашин для сгребания снега

Площадь механизированной уборки, кв. м.			Потребное количество машин МКДС 4107, шт.		
Сущест. положение	На первую очередь	На расчет- ный срок	Сущ. положение	На первую очередь	На расчет- ный срок
1170000	1350000	1710000	3,0	3,5	4,4

Директивное время уборки принято равным 5 часам.

Директивное время обработки дорожных покрытий противогололедными материалами (песчано-гравийная смесь) принимается равным 5 часам. Эксплуатационная производительность распределителя технологических материалов определяется по формуле:

$$P_{\text{Распр}} = 60U \times K_{\text{и}} \times K_{\text{з}} \times \gamma_{\text{р}} / (60U \times K_{\text{з}} \times \gamma_{\text{р}} / (V_{\text{м}} \times B_{\text{п}}) + g_{\text{р}} \times t_{\text{з}})$$

где,

вместимость кузова распределителя, л;

$\gamma_{\text{р}}$ - объемная масса реагента, кг/л;

$g_{\text{р}}$ - плотность распределения реагента, кг/м²;

$V_{\text{м}}$ - рабочая скорость машины, км/час;

$B_{\text{п}}$ - ширина обрабатываемой полосы, м;

$K_{\text{з}}$ - коэффициент заполнения кузова реагентом;

$K_{\text{и}}$ - коэффициент выхода машин на линию, 1

t_з - время загрузки бункера машины технологическими материалами и поездок на склад ПСС, подготовительно-заключительных операций;

$$t_{\text{з}} = t_{\text{н}} + 2L/V + t_{\text{пз}} = 0,3 + 10/40 + 0,15 = 0,7 \text{ ч}$$

t_н - время загрузки бункера технологическими материалами, 0,3 ч;

L- расстояние до ПСС, 10 км;

V- средняя транспортная скорость, 40 км/ч.

$t_{из}$ – время подготовительно-заключительных операций, 0,15ч

Для МКДС (шасси КАМАЗ) принимаем вместимость $U= 5,5 \text{ м}^3 / 5500 \text{ л/}$; $\gamma_p=1,4 \text{ т/м}^3$;
ширину посыпки (4 - 8 м) принимаем $B= 8 \text{ м}$; $V_m = 40 \text{ км/ч}$, плотность посыпки $\rho_p= 50 \text{ г/м}^2$

$\Pi_{распрМКДС4107}=60 \times 5500 \times 1 \times 0,75 \times 1,4 / (60 \times 5500 \times 1 \times 1,4 / (40000 \times 8) + 0,05 \times 0,7) = 234915 \text{ м}^2/\text{ч}$

В таблице 6.16 представлены данные по необходимому количеству распределителей материалов:

Таблица 6.16. Потребное количество спецмашин для обработки дорожных покрытий противогололедными материалами

Площадь посыпки, кв. м.			Потребное количество машин МКДС 4107 для посыпки, шт.		
Сущест. положение	На первую очередь	На расчетный срок	Сущ. Положение	На первую очередь	На расчетный срок
1170000	1350000	1710000	1,0	1,15	1,46

Эксплуатационная производительность снегопогрузчика в смену определяется по формуле:

$$\Pi_{Погр} = \Pi_{тпогр} \times T \times K_{сн} \times [1 - t_0 / (t_3 + t_0)]$$

где:

$\Pi_{тпогр}$ - техническая производительность, $\text{м}^3/\text{ч}$;

$K_{сн}$ - коэффициент снижения производительности снегопогрузчика;

T - продолжительность рабочей смены, ч;

t_0 - время прекращения работы снегопогрузчика при смене самосвалов, которые подходят под погрузку, 5 мин;

t_3 - время загрузки снега в самосвал, мин

$$t_3 = 60 \times V_c / (\Pi_t)$$

V_c - объем снега, который загружают в самосвал, м^3 ;

Техническая производительность ковшовых снегопогрузчиков может быть рассчитана по формуле:

$$\Pi_{тпогрК} = 3600 \times q \times k_H \times k_B / T_{ц}$$

Где q- вместимость ковша, м^3

k_H – коэффициент наполнения ковша ($k_H = 0,5 \dots 1,25$); k_B – средний коэффициент использования погрузчика по времени – 0,8; $T_{ц}$ - время полного цикла, с.

Для погрузчиков МУП 351 ТМ на базе МТЗ-82 при погрузке снега:

$$q = 0,8 \text{ м}^3$$

$$k_H = 1;$$

$$T_{ц} = 90 \text{ с.}$$

$$\Pi_{тпогр} = 28,8 \text{ м}^3/\text{ч}$$

Техническая производительность для лаповых снегопогрузчиков типа КО-206 – 300 м³/ч (для других лаповых снегопогрузчиков является технической характеристикой по паспорту).

Коэффициент снижения производительности при высоте снежного покрова 0,05-0,2 м и ширине 1,0 м составляет 0,8.

Эксплуатационная производительность ковшового снегопогрузчика составляет:

$$П_{\text{ПогрК}} = 28,8 \times 8 \times 0,8 \times (1-5/(20,8 + 5)) = 149,3 \text{ м}^3/\text{смену}$$

Эксплуатационная производительность лапового снегопогрузчика составляет:

$$П_{\text{ПогрЛ}} = 300 \times 8 \times 0,8 \times (1-5/(2 + 5)) = 576 \text{ м}^3/\text{смену}$$

Таким образом, наибольшей производительностью обладают лаповые снегопогрузчики КО - 206. Потребное количество лаповых снегопогрузчиков вычисляется по формуле:

$$M_{\text{СнепогрЛ}} = S \times C / (П_{\text{ПогрЛ}} \times Н \times K_1 \times K_2)$$

S- площадь улиц, с которых вывозится снег;

C= 0,05 м расчетный слой свежесвыпавшего снега за 1 снегопад;

П_{ПогрЛ} – эксплуатационная производительность 1 снегопогрузчика (м³/смену);

M_{СнепогрК}, Л – количество снегопогрузчиков;

K₁ – коэффициент использования парка 0,75;

K₂ – коэффициент учета таяния и уплотнения снега при его подметании 2;

Н= 15- число смен уборки после снегопада (5 дней).



Рис. 6.20. Лаповый снегопогрузчик КО-206.

Время, затрачиваемое 1 самосвалом на 1 рейс при бесперебойной погрузке:

$$T_{1\text{см}1\text{рейс}} = t_3 + t_p + t_0 + t_E$$

t₃- время погрузки, 0,14 ч;

t_p- время разгрузки и маневрирования при разгрузке, 0,16 ч;

t₀- время прекращения работы при смене (подъезде самосвала), 0,08 ч;

t_E – время на езду самосвала до снегосвалки и обратно

$$t_E = 2 \times L_c / V = 0,3 \text{ ч}$$

L_c- расстояние до свалки снега, км; - 6 км

V - транспортная скорость движения самосвала, км/ч -40 км/ч

$$T_{1\text{см}1\text{рейс}} = 0,68 \text{ ч}$$

Производительность 1 самосвала в смену:

$$П_{\text{сам}} = T_{\text{см}} \times V / T_{1\text{см}1\text{рейс}}$$

T_{см}= 7,0 ч – продолжительность смены (с учетом нулевых пробегов и т.д.);

V- объём снега, загружаемого в самосвал, 10 м³;

$P_{1сам} \approx 102,94 \text{ м}^3/\text{смену}$

Необходимое количество автосамосвалов для обеспечения непрерывной работы одного ковшового снегопогрузчика:

$$C = P_{Погр} / P_{1сам}$$

$$C_K = 1,1$$

Необходимое количество автосамосвалов для обеспечения работы одного лапового снегопогрузчика принимаем $C_L = 1$ (работа с перерывами).

Потребное количество лаповых снегопогрузчиков и самосвалов для города приведено в табл. 6.17

Таблица 6.17. Потребное количество лаповых снегопогрузчиков, самосвалов

Срок	Площадь уборки тыс. кв.м.	Потребное количество лаповых снегопогрузчиков, шт.	Потребное количество автосамосвалов, шт. $V_K=10 \text{ м}^3$
Существующее положение	1170000	2	2
Первая очередь	1350000	2	2
Расчетный срок	1710000	2	2

После окончания зимнего периода улицы и дороги очищают от остатков фрикционных материалов. При этом используют наряду с машинами и в значительной мере ручной труд. Отсутствие надежных производительных машин для погрузки грунтовых наносов вызывает необходимость привлечения ручного труда. Задача весенней уборки дорог и улиц от грунтовых наносов заключается в том, чтобы достигнуть уровня засоренности покрытий, меньшего допустимого уровня. А затем в процессе эксплуатации поддерживать состояние засоренности на допустимом уровне.

Таблица 6.18. Требуемое количество спецмашин для механизированной уборки

№ п/п	Наименование параметра	Первая очередь	Расчетный срок
1.	Площадь, подлежащая механизированной уборке (зимние работы), м^2 .	1350000	1710000
2.	Площадь, подлежащая механизированной уборке (летние работы), м^2 .	225 000	285 000
3.	Необходимое количество автомобилей и техники:	10	11
3.1.	подметально-уборочных машин ПУМ-99	2	2
3.2.	комбинированных дорожных машин (поливомоечные, снегоочистители, транспорт для посыпки противогололедных реагентов) МКДС 4107	4	5
3.3.	Снегопогрузчиков КО-206	2	2
3.4.	Самосвалов КамАЗ-55111	2	2

7.ТРАНСПОРТНО-ПРОИЗВОДСТВЕННЫЕ БАЗЫ

Транспортно-производственные (производственно-ремонтные) базы предназначены для хранения, технического обслуживания и ремонта машин и механизмов, необходимых для вывоза бытовых отходов и содержания дорог. В производственных корпусах типовой базы размещены отделения ежедневного, первого и второго технических обслуживания, текущего ремонта, агрегатное, слесарно-механическое, малярное, шиноремонтное, электротехническое, аккумуляторное, дорожных машин и механизмов, тепловое (кузнечно-сварочное и термические участки), гидромеханизмов, а также склады запасных частей, резины, смазочных материалов и другие.

Линия ежедневного обслуживания оборудована механизированной струенаправленной моечной установкой, конструкция которой обеспечивает хорошие условия для работы мойщика (при правильной эксплуатации установки исключена возможность попадания на него воды). Подача воды, воздуха, смазочных материалов и спуск отработавшего масла из машины при ТО-1, ТО-2 и текущем ремонте осуществляется через централизованную систему. Въезды и выезды машин оборудованы воздушными завесами.

В агрегатном отделении моют машину, контролируют ее техническое состояние и ремонтируют узлы и детали. Для моечных операций предусмотрена моечно-выварочная ванна, для испытания установлены соответствующие стенды.

В слесарно-механическом отделении производят механическую обработку восстанавливаемых и изготавливаемых запасных частей к автомобилям и специальным агрегатам уборочных машин. Слесарно-подгоночные работы выполняют на верстаках с помощью соответствующих приспособлений. Малярное отделение предназначено для окраски машин безвоздушным распыливанием; оно оборудовано двумя гидрофильтрами. В шиномонтажном отделении производят монтаж и демонтаж покрышек и электровулканизацию камер. Отделение приборов питания и электрооборудования расположено в изолированном помещении, оснащенном оборудованием для проведения точного контроля и регулировки приборов питания. Аккумуляторное отделение предусмотрено для текущего ремонта, зарядки и подзарядки аккумуляторов, производства дистиллированной воды. В тепловом отделении сосредоточены кузнечные, термические, электро- и газосварочные работы. В отделении имеется место для одной машины, оборудованное гидроподъемником, которое предназначено для электро- и газосварочных работ непосредственно на машине. Отделение ремонта гидромеханизмов оборудовано гидростендами.

В производственных корпусах базы располагаются также медницко-жестяницкое, деревоотделочное и обойное отделения.

Рассмотрим состав типовых транспортно-производственных (производственно-ремонтных) баз на 50 и 100 автомобилей для вывоза бытовых отходов и уборки дорожных покрытий.

База на 50 машин. Она состоит из производственного помещения (одноэтажное здание размером 48×36 м), в котором предусмотрены линии ЕО (ежедневное техническое обслуживание) и ТО-1(первое техническое обслуживание), специализирован-

ные посты ТО-2 (второе техническое обслуживание), ремонтный зал с вспомогательными цехами и административно-бытовые помещения (двухэтажная пристройка размером 12×36 м).

Главный корпус запроектирован с применением типовых сборных железобетонных конструкций с наружными стенами из керамзитовых панелей или кирпича. В состав производственного корпуса входят службы: зал ремонта машин; слесарно-техническое, обойное, деревообрабатывающее, малярное, агрегатное, аккумуляторное, шиномонтажное, насосно-компрессорное отделения и отделение приборов питания; участки ремонта гидромеханизмов и навесного оборудования; склады резины, агрегатов и масел; линии ЕО и ТО-1; посты ТО-2 и текущего ремонта.



Рис. 7.1. Генеральный план базы на 50 и 100 машин:

1 — открытые стоянки машин; 2 — склад материалов; 3 — главный корпус; 4 — административно-бытовой корпус; 5 — вспомогательный корпус; 6 — навес для хранения сезонных машин

<p>2. Состав необходимых сведений на этапе транспортировки: -среднесуточное количество перевозимых отходов; -количество лицензированных предприятий по транспортировке отходов, территории обслуживания и др.</p> <p>3. Состав необходимых сведений на этапе размещения и обезвреживания: -количество обезвреженных отходов – по видам; -количество размещенных отходов и др.</p>		
<p>2.4. Содействие предпринимательству в развитии рынка вторичного сырья.</p>	постоянно	Уменьшение количества отходов, направляемых для полигонного захоронения
<p>2.5. Создание условий для привлечения инвестиций в сферу обращения с отходами</p>	постоянно	Повышение качества услуг по сбору и вывозу ТКО
<p>2.6. Содействие созданию предприятий различных форм собственности, выполняющих работы и оказывающих услуги в сфере обращения с отходами</p>	постоянно	Повышение качества услуг по сбору и вывозу ТКО
<p>2.7. Ведение реестра мест (площадок) накопления твердых коммунальных отходов</p>	постоянно	Повышение качества услуг по сбору и вывозу ТКО
<p>3 ВНЕДРЕНИЕ СОВРЕМЕННЫХ ТЕХНОЛОГИЙ, ОБОРУДОВАНИЯ И СПЕЦТЕХНИКИ В СФЕРЕ ОБРАЩЕНИЯ С ОТХОДАМИ, А ТАКЖЕ УКРЕПЛЕНИЕ МАТЕРИАЛЬНО-ТЕХНИЧЕСКОЙ БАЗЫ ПРЕДПРИЯТИЙ, СПЕЦИАЛИЗИРУЮЩИХСЯ В СФЕРЕ САНИТАРНОЙ ОЧИСТКИ И ОБРАЩЕНИЯ С ОТХОДАМИ</p>		
<p>3.1. Внедрение системы спутниковой навигации мусоровывозящими предприятиями</p>	2021 г.	Позволит сделать деятельность по сбору и транспортировке ТКО максимально экономически выгодной и пресечь образование несанкционированных свалок, а значит дать и экологический эффект
<p>3.2. Внедрение программных комплексов, позволяющих обеспечить комплексную автоматизацию мусоровывозящих предприятий (например программный продукт «Управление вывозом бытовых отходов» на платформе 1С или аналог)</p>	2021 г.	Позволит: - избежать простоя спецтехники; - создать единое информационное пространство, позволяющее менеджерам, логистам и диспетчерам учитывать и оптимально управлять производственными процессами; - оперативно получать текущую картину выполнения задачи;

			<ul style="list-style-type: none"> - планировать перевозки и получать доступ к развернутой аналитике, свойственной системам подобного уровня; - выявлять отклонения от установленных нормативов и ликвидировать проблемные участки сбора и транспортировки мусора.
3.3.	Приобретение современной специальной техники: Мусоровозы	2021 – 2024 г.	Обеспечение высокого качества услуг по санитарной очистке территории Рузского городского округа
	Бункеровоз	2021 г.	
	Организация рационального использования и эксплуатации имеющейся специальной техники	постоянно	
	Внедрение практики механизированной мойки контейнеров с использованием специальной техники. Приобретение машины для мойки контейнеров ТГ-100, 1 единица	2021 г.	
3.4.	Обустройство контейнерных площадок и площадок для бункеров КГО. Обустройство мусоросборных контейнерных и бункерных площадок ТКО с соблюдением санитарных норм в жилом секторе: - Определение балансодержателей контейнерных площадок; - Перенос контейнерных площадок, удаленных менее 20 м от границ земельных участков учебных и лечебно-профилактических учреждений, площадок для игр детей и отдыха населения; - Сокращение количества контейнеров на площадке до 5 единиц, при необходимости замена контейнеров на бункер; - Предоставление схемы расположения контейнерных площадок для согласования в Роспотребнадзор; - Рассмотрение мест размещения мусоросборных площадок, не соответствующих п. 2.2.3 СанПиН 42-128-4690-88 комиссией. Принятие комиссией решения по согласованию мест расположения мусоросборных площадок, согласно п. 2.2.3 СанПиН 42-128-4690-88	2021-2022 г.	Приведение площадок для контейнеров в соответствие санитарным нормам и правилам. Предотвращение образования несанкционированных свалок, захламленных участков территории. Предотвращение образования стихийных свалок и зон захламления в местах активного отдыха населения.
3.5.	Приобретение современных контейнеров и бункеров	2021-2024 г.	Обеспечение высокого качества услуг по санитарной очистке территории городского округа
3.6.	Привлечение предприятий различных форм собственности к осуществлению раздельного сбора и переработки ТКО	постоянно	Улучшение экологической обстановки за счет минимизации объемов ТКО, поступающих на захоронение

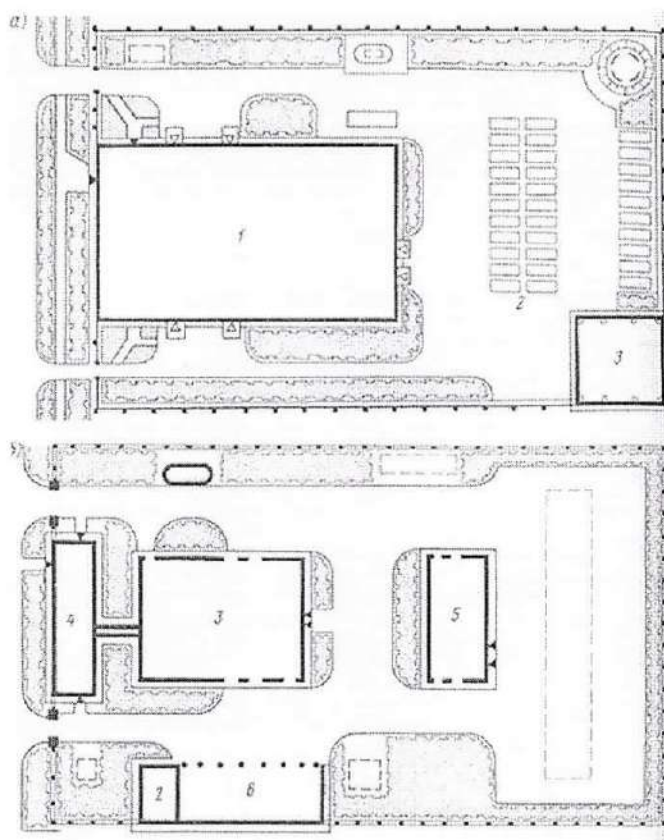
3.7.	Обеспечение общего уровня износа спецтехники не более 80%.	постоянно	Обеспечения бесперебойного вывоза отходов в любых погодных условиях
4	СОВЕРШЕНСТВОВАНИЕ СИСТЕМЫ МЕХАНИЗИРОВАННОЙ УБОРКИ ТЕРРИТОРИИ ГОРОДСКОГО ОКРУГА		
4.1.	Внедрение системы механизированной уборки территории с использованием специализированной техники, приобретение современной техники для механизированной уборки	2021-2024 г.	Обеспечение высокого качества услуг по санитарной очистке территории Рузского городского округа
5	СОЗДАНИЕ СИСТЕМЫ ЭКОЛОГИЧЕСКОГО И САНИТАРНО-ЭПИДЕМИОЛОГИЧЕСКОГО ОБРАЗОВАНИЯ И ИНФОРМИРОВАНИЯ НАСЕЛЕНИЯ, СПОСОБСТВУЮЩЕЙ ПРИОБРЕТЕНИЮ ЭКОЛОГИЧЕСКИХ ЗНАНИЙ И ПРИВЛЕЧЕНИЮ К АКТИВНОМУ УЧАСТИЮ В ОХРАНЕ ОКРУЖАЮЩЕЙ СРЕДЫ		
5.1.	Регулярное освещение в СМИ действий администрации города в сфере защиты окружающей среды, обращения с отходами, благоустройства и санитарного содержания территорий и объектов	постоянно	Привлекает внимание к важности вопросов санитарной очистки, обращения с отходами
5.2.	Содействие в проведении общественных экологических экспертиз, обсуждений и опросов по намечаемой хозяйственной деятельности в сфере обращения с отходами	постоянно	Способствует приобретению экологических знаний и привлечению к активному участию населения в охране окружающей среды
5.3.	Содействие в организации работы детских и молодежных экологических отрядов в рамках муниципальных экологических акций (массовых природоохранных мероприятий по уборке и благоустройству территорий и объектов, озеленения и т.д.)	постоянно	Воспитание подрастающего поколения, привитие культуры рационального обращения с отходами, бережного отношения к природе
5.4.	Содействие в организации конкурсов образовательных и воспитательных программ экологической направленности в муниципальных дошкольных и образовательных учреждениях	постоянно	
6	РАЗВИТИЕ СИСТЕМЫ ОБЩЕСТВЕННОГО КОНТРОЛЯ В СФЕРЕ ОБРАЩЕНИЯ С ТКО И УВЕЛИЧЕНИЕ ИНДИВИДУАЛЬНОЙ ОТВЕТСТВЕННОСТИ ЖИТЕЛЕЙ ГОРОДСКОГО ОКРУГА		
6.1.	Развитие системы информационного обеспечения населения о текущих показателях (объемах образования ТКО на контейнерных площадках УК и ТСЖ), влияющих на стоимость услуг в сфере обращения с ТКО	постоянно	Привлекает внимание к важности вопросов санитарной очистки, обращения с отходами
6.2.	Привлечение общественных инспекций и групп общественного контроля (работают совместно с государственными и муниципальными контролирующими органами)	2021 г.	Активное участие населения обеспечит эффективность мероприятий по сбору и вывозу ТКО

6.3.	Содействие гражданам в осуществлении общественного контроля как лично, так и в составе общественных объединений и иных негосударственных некоммерческих организаций в качестве общественных контролеров, общественных инспекторов и общественных экспертов, которые будут привлекаться субъектами общественного контроля	постоянно	Активное участие населения обеспечит эффективность мероприятий по сбору и вывозу ТКО
7	РАЗВИТИЕ СИСТЕМЫ РАЗДЕЛЬНОГО СБОРА ТВЕРДЫХ КОММУНАЛЬНЫХ ОТХОДОВ		
7.1.	Установка на контейнерных площадках для сбора ТКО специальных контейнеров для раздельного сбора мусора	2021-2024 г.	Улучшение экологической обстановки за счет минимизации объемов ТКО, поступающих на захоронение
7.2.	Установка контейнеров-экобоксов для сбора ртутных ламп, батареек	2021-2024 г.	Уменьшение объема ТКО направляемое на полигоны ТКО
7.3.	Организация сети стационарных и мобильных пунктов по приему вторичного сырья	2021-2024 г.	Улучшение экологической обстановки за счет минимизации объемов ТКО, поступающих на захоронение

СПИСОК ИСПОЛЬЗОВАННЫХ ИСТОЧНИКОВ

1) Методические рекомендации о порядке разработки генеральных схем очистки территорий населенных пунктов Российской Федерации МДК 7-01.2003, утвержденные Постановлением Госстроя РФ от 21.08.2003 № 152.

2) Федеральный закон от 24 июня 1998 года № 89-ФЗ «Об отходах производства и потребления».

3) Федеральный закон от 10 января 2002 года № 7-ФЗ «Об охране окружающей среды».

4) Федеральный закон от 6 октября 2003 года № 131-ФЗ «Об общих принципах организации местного самоуправления в Российской Федерации».

5) Жилищный кодекс РФ (ЖК РФ) от 29.12.2004 № 188-ФЗ.

6) Федеральный закон № 261-ФЗ «Об энергосбережении и о повышении энергетической эффективности и о внесении изменений в отдельные законодательные акты Российской Федерации» от 23 ноября 2009 года.

7) Инструкция по организации технологии механизированной уборки населенных мест. АКХ им. К. Д. Памфилова. Утверждена МЖКХ РСФСР 12.07.1989 г. 1978 г.

8) Федеральный закон от 30 марта 1999 года № 52-ФЗ «О санитарно-эпидемиологическом благополучии населения».

9) Постановление Правительства РФ от 12 ноября 2016 г. N 1156 "Об обращении с твердыми коммунальными отходами и внесении изменения в постановление Правительства Российской Федерации от 25 августа 2008 г. N 641" (с изменениями и дополнениями).

10) Постановление Правительства РФ от 31 августа 2018 г. N 1039 "Об утверждении Правил обустройства мест (площадок) накопления твердых коммунальных отходов и ведения их реестра".

11) Правила и нормы технической эксплуатации жилищного фонда (утв. постановлением Госстроя РФ от 27 сентября 2003 г. № 170).

12) Правила сбора ртутьсодержащих ламп, утвержденные постановлением Правительства Российской Федерации от 3 сентября 2010 года №683.

13) Федеральный классификационный каталог отходов (ФККО), утвержденный Приказом Росприроднадзора от 22.05.2017 N 242.

14) СанПин 42-128-4690-88 «Санитарные правила содержания территорий населенных мест».

15) СанПин 2.1.7.1038-01 «Гигиенические требования к устройству и содержанию полигонов твердых бытовых отходов».

16) СанПин 2.1.7.1322-03 «Гигиенические требования к размещению и обезвреживанию отходов производства и потребления».

17) СанПин 2.2.1/2.1.1.1200-03 «Санитарно-защитные зоны и санитарная классификация предприятий, сооружений и объектов».

18) Постановление Главного государственного санитарного врача Российской Федерации от 30 мая 2001 года № 16 «О введении в действие санитарных правил СП

2.1.7.1038-01». «Почва, очистка населенных мест, отходы производства и потребления, санитарная охрана почвы. Гигиенические требования к устройству и содержанию полигонов для твердых бытовых отходов», зарегистрированных Минюстом России 26 июля 2001 года, регистрационный № 2826.

19) Нормы времени на работы по механизированной уборке и санитарному содержанию населенных мест, утвержденные Постановлением Государственного комитета СССР по труду и социальным вопросам от 11 октября 1986 г. №400/23-34.

20) Рекомендации по выбору методов и организации удаления бытовых отходов, утвержденные Министерством жилищно-коммунального хозяйства, 1985 г.

21) Рекомендации по определению норм накопления твердых бытовых отходов для городов РСФСР. АКХ им. К. Д. Памфилова. Утверждены МЖКХ РСФСР 09.03.1982 г.

22) Генеральный план Рузского городского округа.

23) Систер В. Г., Мирный А. Н., Скворцов Л. С., Абрамов Н. Ф., Никогосов Х. Н. Твердые бытовые отходы (сбор, транспорт и обезвреживание). Справочник. АКХ им. К. Д. Памфилова, 2001 г.

24) Руководство по борьбе с зимней скользкостью на автомобильных дорогах, Утверждено распоряжением Минтранса России от 16.06.2003 № ОС-548-р.

25) Рекомендации по технологии уборки проезжей части городских дорог с применением средств комплексной механизации. АКХ им. К. Д. Памфилова. Утверждены МЖКХ РСФСР 1989 г.

26) Распоряжение № 735-РВ от 20.12.2019 "Об утверждении нормативов накопления твердых коммунальных отходов для индивидуальных жилых домов на территории Московской области"



Реестр отходообразователей Рузского городского округа

№ п/п	Наименование отходообразователя	ИНН	Направление деятельности	Способ расчета	Площадка	ID АИС "Отходы"	Район	Населённый пункт	Контейнерная группа	Категория площадки
1	Администрация Рузского городского округа	5075003287	Бюджетные организации	По норм	п. Тучково, ул. Советская, д. 20	c26720-cc8c-4bc2-ab64-657984439171	г.о. Рузский	п. Тучково	PCO сетка РО - PCO - 1; Евро 1.1 серий РО - ТБО - 4	МКД
2	АЛЬФА-М ООО	7743931676	Торговля	По норм	п. Дорохово, ул. Невкипелого, д. 49	d0a577-8ccd-422f-b803-8324f3bb6763	г.о. Рузский	п. Дорохово	PCO сетка РО - PCO - 1; Евро 1.1 серий РО - ТБО - 3	ИЖС (Площадки общего пользования)
3	АНОО "АСК АЭРОКЛАССИКА"	7708524082	Услуги	По факту	Аэродром, деревня Ватулино, Рузский городской округ, Московская область	b5b9ea4-8a53-48da-b4bf-f72acb70199e	г.о. Рузский	д. Ватулино	Евро 1.1 серий РО - ТБО - 4	Производство и коммерция
4	АО "Знаменское"	5075000952	Производство	По норм	п. Сытьково, д. 30	8cc3ad-84c5-43c4-921d-e67392626c75	г.о. Рузский	п. Сытьково	PCO сетка РО - PCO - 2; Евро 1.1 серий РО - ТБО - 6. Бункер 8 - КГМ - 1	МКД
5	АО "МОСОБЛЭНЕРГО"	5032137342	Услуги	По факту	улица Кирова, 10А, рабочий посёлок Тучково, Рузский городской округ, Московская область	ae874f1-7727-4408-a95a-5d56d6911cc8	г.о. Рузский	п. Тучково	Евро 1.1 серий РО - ТБО - 1	Производство и коммерция
6	АО "МОСТРАНСАВТО"	5047227020	Услуги	По факту	Московская область, Рузский городской округ, г. Руза, ул. Красная, д. 57	ba32226-1265-44e9-9ac0-b17c016a22fc	г.о. Рузский	г. Руза	Евро 1.1 серий РО - ТБО - 2	Производство и коммерция
7	АО "МОСТРАНСАВТО"	5047227020	Услуги	По факту	Московская область, Рузский городской округ, г. Руза, ул. Федеративная, д. 17	50e16fd-be34-4169-9540-1c238b2eb73f	г.о. Рузский	г. Руза	Евро 1.1 серий РО - ТБО - 3	Производство и коммерция
8	АО "Мосэнергосбыт"	7736520080	Сец.-Адм. объекты	По норм	п. Тучково, ул. Лебеденко, д. 27	b6c9bb1-de7b-4d38-8d6a-0f4512f8a672	г.о. Рузский	п. Тучково	PCO сетка РО - PCO - 2; Евро 1.1 серий РО - ТБО - 3	МКД
9	АО "МГТС"	7737053261	Прочее	По факту	п. Дорохово, ул. Невкипелого, д. 85	0bf794ef-a648-480f-8f9f-665cec908a2d	г.о. Рузский	п. Дорохово	Евро 1.1 - ТБО - 1; Бункер 32 - КГМ - 1	Производство и коммерция
10	АО "РН-МОСКВА"	7706091500	Сети	По факту	г. Руза, ул. Федеративная, д. 43	a85fdd-d9c7-4cca-80d6-344d3689c215	г.о. Рузский	г. Руза	Евро 1.1 - ТБО - 2	Производство и коммерция
11	АО "РН-МОСКВА"	7706091500	Сети	По факту	д. Нестерово (АЗС)	42f6f55-b288-4705-a65b-bf2865626a45	г.о. Рузский	д. Нестерово	Евро 1.1 - ТБО - 2	Производство и коммерция
12	АО "РН-МОСКВА"	7706091500	Сети	По факту	д. Нововолково, д. 30	dd803c5-80ac-4df7-8d1b-fe9b522c81cc	г.о. Рузский	д. Нововолково	Евро 1.1 серий РО - ТБО - 2	Производство и коммерция
13	АО «Агентство информационных систем»	7810858086	Производство	По факту	143103, Московская обл, Руза г., Профессиональная ул, дом № 2	4ebc3b0-5dec-4f71-8df7-46dc42fd34b	г.о. Рузский	г. Руза	Обычный 0.75 - ТБО - 1; Евро 1.1 серий РО - ТБО - 1	ИЖС (Площадки общего пользования)
14	АО «Агропромышленная компания «Космодемьянский»	5075002928	Прочее	По факту	поселок Космодемьянский д. 13, Рузский городской округ, Московская область	fa596d-b009-444c-ac05-a41084a0c920	г.о. Рузский	п. Космодемьянский	Евро 1.1 серий РО - ТБО - 4	Производство и коммерция
15	АО «АльфаСтрахование»	7713056834	Услуги	По норм	г. Руза, пер. Урицкого, д. 1	47fe317-532f-44d8-be05-d29d34d80f8c	г.о. Рузский	г. Руза	PCO сетка РО - PCO - 1; Евро 1.1 зеленый РО - ТБО - 1; Евро 1.1 серий РО - ТБО - 1	МКД
16	АО «Богасвский карьер»	5075011344	Производство	По факту	Московская область, Рузский район, п. Колобакинское, д. Орешки, Богасвский карьер	7c3ff2c-3c0b-4beb-808c-221d64aa9f08	г.о. Рузский	п. Колобакино	Евро 1.1 серий РО - ТБО - 6	Производство и коммерция
17	АО «ДИКСИ Юг»	5036045205	Сети	По норм	г. Руза, ул. Микрорайон, д. 17	aa0c6891-deec-47fe-b8bf-72196eaf17fa	г.о. Рузский	г. Руза	PCO сетка РО - PCO -1; Евро 1.1 серий РО - ТБО - 3; Бункер 8 - ТБО - 1	МКД
18	АО «ДИКСИ Юг»	5036045205	Сети	По норм	г. Руза, ул. Социалистическая, д. 72	12c532-7989-48bd-b0df-0707d4b9624e	г.о. Рузский	г. Руза	PCO сетка РО - PCO - 1; Евро 1.1 серий РО - ТБО - 1	МКД
19	АО «ДИКСИ Юг»	5036045205	Сети	По факту	г. Руза, ул. Красная, д. 86 (ДИКСИ 50986)	5fb1b06e-f3e3-4edf-a351-df6891afa8df	г.о. Рузский	г. Руза	Бак 120 л. - ТБО - 2; Обычный 0.75 - ТБО - 1	Производство и коммерция
20	АО «ДИКСИ Юг»	5036045205	Сети	По факту	п. Колобакино, ул. Майора Алексея, уч. 51 (ДИКСИ 50931)	747d30-c4d2-45e1-b2c6-03822558573e	г.о. Рузский	п. Колобакино	Бак 120 л. - ТБО - 2	Производство и коммерция
21	АО «Жилсервис»	5075369524	Прочее	По факту	деревня Старая Руза, Рузский городской округ, Московская область	e44ce93-75a1-4b6a-96c8-0f3c7fe2467b	г.о. Рузский	д. Старая Руза	Евро 1.1 серий РО - ТБО - 1	Производство и коммерция
22	АО «Жилсервис»	5075369524	Прочее	По факту	Московская область, Рузский район, г. Руза, ул. Голодова, д. 17	1747d7-9526-46d4-8376-707e10295982	г.о. Рузский	г. Руза	Евро 1.1 серий РО - ТБО - 2	Производство и коммерция
23	АО «Жилсервис»	5075369524	Прочее	По факту	Московская область, Рузский район, г. Руза, ул. Микрорайон, д. 4	75c5206-d5f7-4976-8f7-d878e2f6d20d	г.о. Рузский	г. Руза	Евро 1.1 серий РО - ТБО - 3	Производство и коммерция
24	АО «Жилсервис»	5075369524	Прочее	По факту	поселок Новотеряево, Рузский городской округ, Московская область	ce040a6-47b9-4593-9a8b-8ac39ffa1460	г.о. Рузский	п. Новотеряево	Евро 1.1 серий РО - ТБО - 1	Объекты социальной инфраструктуры, администрации
25	АО «Жилсервис»	5075369524	Прочее	По факту	Россия, Московская область, Руза, переулок Урицкого, 1	fb3b393-cc39-4b43-9f0d-a38e143d0b6f	г.о. Рузский	г. Руза	Евро 1.1 серий РО - ТБО - 2	Производство и коммерция

26	АО «Жилсервис»	5075369524	Прочее	По факту	Социалистическая улица, 8А, поселок Колюбакино, Рузский городской округ, Московская область	a02077-96e4-4182-a9c3-f7b89932787f	г.о. Рузский	п. Колюбакино	Евро 1.1 серий РО - ТБО - 1	Производство и коммерция
27	АО «Жилсервис»	5075369524	Прочее	По факту	улица Партизан, 47, рабочий поселок Тучково, Рузский городской округ, Московская область	093c50-9bd4-4708-a9bc-e476127ca3c3	г.о. Рузский	п. Тучково	Евро 1.1 серий РО - ТБО - 1	Производство и коммерция
28	АО «ИНТЕРМЕТСЕРВИС»	7709027510	Прочее	По факту	деревня Землино, Рузский городской округ, Московская область	5f12c5e-851f-4dba-a1e6-3c5a04650f9	г.о. Рузский	д. Землино	Евро 1.1 серий РО - ТБО - 4	Производство и коммерция
29	АО «Колюбакинский игольный завод»	5075017709	Производство	По нормам	Рузский, п. Колюбакино ул. Майора Алексеева, д. 3	00d43a2-b8fa-4de9-b20e-71ce40d31182	г.о. Рузский	п. Колюбакино	PCO сетка РО - PCO - 1; Евро 1.1 серий РО - ТБО - 2	МКД
30	АО «Объем»	5075033394	Прочее	По факту	Московская область, Рузский район, д. Орешки	0c5d0d-80f3-415e-b367-21e63b6f8610	г.о. Рузский	д. Орешки	Обычный 0.75 - ТБО - 2	Производство и коммерция
31	АО «Рузская МПК 18»	5075000102	Прочее	По факту	Социалистическая улица, 79, Руза, Московская область	fbf0f05-88f6-4924-9aef-ecca411b6b8a	г.о. Рузский	г. Руза	Бункер 4 - ТБО - 1	Производство и коммерция
32	АО «Рузское молоко»	5075000582	Производство	По факту	Московская область, Рузский городской округ, г. Руза, ул. Волоколамское шоссе, 13А	127f527-03b5-49fd-abf3-8bfb82e103fd	г.о. Рузский	г. Руза	Бункер 8 - КГМ - 1	Производство и коммерция
33	АО «Русское молоко»	7703368908	Торговля	По нормам	г. Руза, ул. Микрорайон, д. 9	bb3b16-e01f-49b6-870a-823a885c569c	г.о. Рузский	г. Руза	PCO сетка РО - PCO - 1; Евро 1.1 серий РО - ТБО - 6; Бункер 8	МКД
34	АО «Русское молоко»	7703368908	Торговля	По нормам	д. Нестерово, д. 41а	fd1616-e218-4b70-8d51-7c8b91678807	г.о. Рузский	д. Нестерово	PCO сетка РО - PCO - 1; Евро 1.1 серий РО - ТБО - 7; Бункер 8 - КГМ - 1	МКД
35	АО «Русское молоко»	7703368908	Торговля	По нормам	п. Дорохово, ул. Невкипелого, д. 49	cd0a577-8ccd-422f-b803-8324f3bb6763	г.о. Рузский	п. Дорохово	PCO сетка РО - PCO - 1; Евро 1.1 серий РО - ТБО - 3	ИЖС (Площадки общего пользования)
36	АО «Русское молоко»	7703368908	Торговля	По нормам	п. Тучково мкр. Восточный 10	7e6440a-f31-4e5a-bfd-fd93022e0a34f	г.о. Рузский	п. Тучково	PCO сетка РО - PCO - 1; Евро 1.1 серий РО - ТБО - 8; Бункер 8 - КГМ - 1	МКД
37	АО «Тучковский кирпичный завод №1»	7710371122	Производство	По факту	Московская область, Рузский район, п. Тучково, Технологический проезд, д. 7/2	a74f808-b0e4-491a-a7ff-3dd01f0d721	г.о. Рузский	п. Тучково	Бункер 8 - ТБО - 1; Бункер 27 - ТБО - 1	Производство и коммерция
38	Бассалья Ольга Львовна	773319882902	Прочее	По факту	деревня Устье, 72, Рузский городской округ, Московская область	81f99b-2709-482c-be87-7a31a4a2ce0	г.о. Рузский	д. Устье	Евро 1.1 - ТБО - 1	Производство и коммерция
39	ООО Аэро Трак	5032278657	производство и торговля	По нормам	Тучково ул. Восточная 29 А ООО Аэро Трак	952b77-b8bd-4430-8d48-f9f848e8ce83	г.о. Рузский	п. Тучково	Евро 1.1 серий РО - ТБО - 2	Производство и коммерция
40	ГАПОУ МО «Московский Губернский колледж искусств»	5047016855	Бюджетные организации	По факту	Московская область, Рузский район, п. Дорохово, ул. Школьная, д.12а	3922373-583f-4729-8321-e29df7635fe	г.о. Рузский	п. Дорохово	Евро 1.1 серий РО - ТБО - 2	Объекты социальной инфраструктуры, администрации
41	ГАУ МО «Центр спортивной подготовки по игровым видам спорта №1»	5075012595	Бюджетные организации	По факту	Северный микрорайон, д. 10, Руза, Московская область	e4c7b1-1609-497c-8bd0-1c351fc3bc00	г.о. Рузский	г. Руза	Бункер 8 - ТБО - 1	Объекты социальной инфраструктуры, администрации
42	ГБОУ ДПО ЦПВС	7719210793	Бюджетные организации	По факту	Московская область, Рузский район, п. Тучково, ул. Даниловка, д.101	3485ce-dec0-49d9-a076-e6501bd416d0	г.о. Рузский	п. Тучково	Евро 1.1 серий РО - ТБО - 10	Объекты социальной инфраструктуры, администрации
43	ГБПОУ МО «КРАСНОГОРСКИЙ КОЛЛЕДЖ»	5024002197	Бюджетные организации	По факту	Восточная улица, 25, рабочий поселок Тучково, Рузский городской округ, Московская область "КРАСНОГОРСКИЙ КОЛЛЕДЖ"	4191b8-8e43-4b82-9368-2651fd3e95d2	г.о. Рузский	п. Тучково	Евро 1.1 серий РО - ТБО - 1	Объекты социальной инфраструктуры, администрации
44	ГБПОУ МО «УОР № 2»	5015006886	Бюджетные организации	По факту	п. Тучково, ул. Советская, д. 17а (ГБПОУ МО «УОР № 2»)	9e57a2e-15f8-4da2-a698-5ff9196fd8bd	г.о. Рузский	п. Тучково	Евро 1.1 серий РО - ТБО - 3	Объекты социальной инфраструктуры, администрации
45	ГБПОУ МО «УОР № 4»	5048053923	Бюджетные организации	По факту	г. Руза, ш. Волоколамское, д. 4	5112ac-bdb2-4608-8126-7dcdcc7989a4	г.о. Рузский	г. Руза	Евро 1.1 серий РО - ТБО - 1	Объекты социальной инфраструктуры, администрации
46	ГБУ МО «Мосавтодор»	5000001525	Бюджетные организации	По факту	г. Руза, Красный проезд, д. 13	917b28-020f-4695-8e47-374c12819d95	г.о. Рузский	г. Руза	Бункер 8 - ТБО - 4	Производство и коммерция
47	ГБУВ МО «ТЕРВЕТУПРАВЛЕНИЕ №1»	5032099834	Бюджетные организации	По нормам	г. Руза ул. Социалистическая, д. 74	4a7e4c-bab6-41b0-9387-57009d5022f2	г.о. Рузский	г. Руза	Евро 1.1 серий РО - ТБО - 1	Производство и коммерция
48	ГБУЗ МО «МОССМП»	5024181820	Бюджетные организации	По нормам	1-я Советская улица, 5А, поселок Дорохово, Рузский городской округ, Московская область	2e93ebe-7e41-4d1f-8820-0ae60a6c3fb5	г.о. Рузский	п. Дорохово	Евро 1.1 серий РО - ТБО - 1	Производство и коммерция
49	ГБУЗ МО «МОССМП»	5024181820	Бюджетные организации	По нормам	Московская область, Рузский городской округ, п. Тучково, ул. 8 Марта, д.1	5bbeafa-3b36-4c65-a51d-6bc5e80b570b	г.о. Рузский	п. Тучково	PCO сетка РО - PCO - 1; Евро 1.1 серий РО - ТБО - 4; Бункер 8 - КГМ - 1	ИЖС (Площадки общего пользования)
50	ГБУК МО «Музей "Новый Иерусалим"»	5017003658	Бюджетные организации	По факту	деревня Петрищево, 89, Рузский городской округ, Московская область	cb42f8-90c6-4ba5-8ba8-G0550c01f17	г.о. Рузский	д. Петрищево	Контейнер 0.24 - ТБО - 1	Объекты социальной инфраструктуры, администрации
52	Гиндин Владимир Анатольевич	502800055221	Торговля	По нормам	г. Руза, ул. Микрорайон, д. 9	bb3b16-e01f-49b6-870a-823a885c569c	г.о. Рузский	г. Руза	PCO сетка РО - PCO - 1; Евро 1.1 серий РО - ТБО - 6; Бункер 8	МКД

81	ИН Пугилин А.Н.	507500011342	Торговля	По норм	г. Руза, ул. Ульяновская, д. 56	4622e-3ab9-41f6-879e-61b667f9cc6	г.о. Рузский	г. Руза	PCO сетка PO - PCO - 1; Евро 1.1 серий PO - TBO - 5	МКД
82	Индивидуальный предприниматель Кругляк Исаак Ильич	771809708603	Торговля	По норм	п. Дорохово, ул. Невкипелого, д. 49	d0a577-8ccd-422f-b803-83243bb6763	г.о. Рузский	п. Дорохово	PCO сетка PO - PCO - 1; Евро 1.1 серий PO - TBO - 3	ИЖС (Площадки общего пользования)
83	Индивидуальный предприниматель Смирнова Марина Владимировна	507500125068	Услуги	По норм	п. Тучково ул. Партизан 33	22cd94-f3a2-416c-b88a-8525a77f140b	г.о. Рузский	п. Тучково	PCO сетка PO - PCO - 1; Евро 1.1 серий PO - TBO - 3; Бункер 8 - КГМ - 1	МКД
84	Индивидуальный предприниматель Филиппов Виталий Анатольевич	507500680410	Прочее	По факту	улица Лебеденко, д. 32, рабочий посёлок Тучково, Рузский городской округ, Московская область	b0046b-4c96-4c98-a1d0-f5f4d83b8121	г.о. Рузский	п. Тучково	Евро 1.1 серий PO - TBO - 2	Производство и коммерция
85	Индивидуальный предприниматель Халимбекова Патимат Магомедсандовна	507502572495	Торговля	По норм	п. Сятыково, д. 30	8cc3ad-84e5-43c4-921d-e67392626e75	г.о. Рузский	п. Сятыково	PCO сетка PO - PCO - 2; Евро 1.1 серий PO - TBO - 6; Бункер 8 - КГМ - 1	МКД
86	Индивидуальный предприниматель Целуйко Ольга Михайловна	507504113313	Услуги	По норм	г. Руза, ул. Солнцева, д. 22	294d40-bb3b-4756-9dad-1641dedaf866	г.о. Рузский	г. Руза	PCO сетка PO - PCO - 1; Евро 1.1 серий PO - TBO - 2	МКД
87	ИП (КФХ) Шановалова Е.Н.	774334917728	Услуги	По норм	деревня Копцево, Рузский городской округ, Московская область	3635529-153d-4fa7-9f7d-b77ecdb5e9ba	г.о. Рузский	д. Копцево	Евро 1.1 серий PO - TBO - 2	ИЖС (Площадки общего пользования)
88	ИП Абдурахманова Д.И.	507561271725	Производство	По норм	г. Руза ул. Федеративная д. 11	165ddeee-6e4a-400f-b44f-6f24dad113fb	г.о. Рузский	г. Руза	PCO сетка PO - PCO - 1; Евро 1.1 серий PO - TBO - 2; Бункер 8 - КГМ - 1	МКД
89	ИП Алексеева Ольга Александровна	770604948666	Прочее	По факту	деревня Потапово, 7А, Рузский городской округ, Московская область	3505f96-993a-4d11-a7ef-fb7b0acbd87b	г.о. Рузский	д. Потапово	Евро 1.1 - TBO - 3	Производство и коммерция
90	ИП Альмединген Алексей Викторович	773002346701	Прочее	По факту	п. Тучково мкр. Восточный д. 31 (Верный 1297)	e2e145-23dd-4cc0-aeef-2a55401e4870	г.о. Рузский	п. Тучково	Евро 0.8 - TBO - 2; Евро 1.1 серий PO - TBO - 2	Производство и коммерция
91	ИП Ахмаев Эскандер Эсрарович	621600927310	Услуги	По норм	п. Колобакино, ул. Попова, 32	07e1ca-ee14-4ab1-b7d9-90d04328eadd	г.о. Рузский	п. Колобакино	PCO сетка PO - PCO - 1; Евро 1.1 серий PO - TBO - 10; Бункер 8 - КГМ - 1	МКД
92	ИП Ананикин В.М.	507560816260	Торговля	По норм	д. Нововолково, д. 12	9659c4-e543-4565-9120-04cc6fa7250a	г.о. Рузский	д. Нововолково	PCO сетка PO - PCO - 1; Евро 1.1 серий PO - TBO - 2; Бункер 8 - TBO - 1	МКД
93	ИП Аняшева Анна Анатольевна	507500327674	Торговля	По норм	п. Тучково, ул. Луговая, д. 3	8dc1c4-3f67-431e-ba27-6728cb150ede	г.о. Рузский	п. Тучково	PCO сетка PO - PCO - 1; Евро 1.1 серий PO - TBO - 4	МКД
94	ИП Андреева Людмила Валентиновна	507500026500	Торговля	По норм	п. Тучково, ул. Партизан, д. 27	88472f8-625d-4134-9add-efc1156ac1f1	г.о. Рузский	п. Тучково	PCO сетка PO - PCO - 2; Евро 1.1 серий (м) PO - TBO - 5; Евро 1.1 серий PO - TBO - 0; Бункер 8 - КГМ - 1	МКД
95	ИП Антонов А.В.	507500003006	Торговля	По норм	г. Руза, ул. Новая, д. 1	23a6172-7ee5-47af-ba21-dd868966f12d	г.о. Рузский	г. Руза	PCO сетка PO - PCO - 1; Евро 1.1 серий PO - TBO - 4	МКД
96	ИП Литюхин Александр Сергеевич	507501048602	Торговля	По норм	п. Колобакино, ул. Попова, 32	07e1ca-ee14-4ab1-b7d9-90d04328eadd	г.о. Рузский	п. Колобакино	PCO сетка PO - PCO - 1; Евро 1.1 серий PO - TBO - 10; Бункер 8 - КГМ - 1	МКД
97	ИП Апаева И.К.	582500587868	Торговля	По норм	п. Дорохово, ул. Висне, д. 2а	1d7834-ccd9-4d89-baf8-c3b1bd4e3877	г.о. Рузский	п. Дорохово	PCO сетка PO - PCO - 1; Евро 1.1 серий PO - TBO - 3; Бункер 8 - КГМ - 1	МКД
98	ИП Аракелян Т.Е.	645112752803	Торговля	По норм	п. Тучково мкр. Восточный 10	07e6440a-f131-4e5a-bfd9-d93022e0a34f	г.о. Рузский	п. Тучково	PCO сетка PO - PCO - 1; Евро 1.1 серий PO - TBO - 8; Бункер 8 - КГМ - 1	МКД
99	ИП Арсеньева Лариса Николаевна	507560294409	Торговля	По норм	п. Тучково ул. Партизан 33	22cd94-f3a2-416c-b88a-8525a77f140b	г.о. Рузский	п. Тучково	PCO сетка PO - PCO - 1; Евро 1.1 серий PO - TBO - 3; Бункер 8 - КГМ - 1	МКД
100	ИП Арутюнян Б.С.	366229174981	Торговля	По норм	п. Тучково, ул. Советская, д. 20	c26720-cc8c-4be2-ab64-657984439171	г.о. Рузский	п. Тучково	PCO сетка PO - PCO - 1; Евро 1.1 серий PO - TBO - 4	МКД
101	ИП Асеева Лидия Анатольевна	507500059714	Торговля	По норм	п. Тучково, ул. Советская, д. 20	c26720-cc8c-4be2-ab64-657984439171	г.о. Рузский	п. Тучково	PCO сетка PO - PCO - 1; Евро 1.1 серий PO - TBO - 4	МКД
102	ИП Бабаев Д.Т.	507561091592	Торговля	По норм	г. Руза, ул. Микрорайон, д. 9	bb3b16-e01f-49b6-870a-823a885c569c	г.о. Рузский	г. Руза	PCO сетка PO - PCO - 1; Евро 1.1 серий PO - TBO - 4	МКД
103	ИП Бабашкин Александр Николаевич	507503753550	Услуги	По норм	п. Тучково ул. Партизан 33	22cd94-f3a2-416c-b88a-8525a77f140b	г.о. Рузский	п. Тучково	PCO сетка PO - PCO - 1; Евро 1.1 серий PO - TBO - 4; Бункер 8 - КГМ - 1	МКД
104	ИП Байков Л.Н.	507502219804	Торговля	По норм	г. Руза ул. Главышева 1А	169465-019d-490d-9437-4a9e1514803	г.о. Рузский	г. Руза	PCO сетка PO - PCO - 1; Евро 1.1 серий PO - TBO - 5	МКД
105	ИП Байков Л.Н.	507502219804	Торговля	По норм	г. Руза, ул. Ульяновская, д. 56	4622e-3ab9-41f6-879e-61b667f9cc6	г.о. Рузский	г. Руза	PCO сетка PO - PCO - 1; Евро 1.1 серий PO - TBO - 5	МКД
106	ИП Байкова В.Б.	507501066418	Торговля	По норм	д. Нововолково, д. 12	9659c4-e543-4565-9120-04cc6fa7250a	г.о. Рузский	д. Нововолково	PCO сетка PO - PCO - 1; Евро 1.1 серий PO - TBO - 2; Бункер 8 - TBO - 1	МКД
107	ИП Барабашова А.Д.	770600349710	Услуги	По факту	с.п. Ивановское, вблизи д. Щербинки, о/п Светлячок	723a8c-2fb8-4e3b-9e42-b1100de3e722	г.о. Рузский	д. Щербинки	Евро 1.1 серий PO - TBO - 1	Объекты социальной инфраструктуры, администрации
108	ИП Барчевская Наталья Алексеевна	507500522989	Торговля	По норм	п. Тучково, мкр. Восточный, д. 25а	89e0cb4-e22c-42c7-846c-a41989afc040	г.о. Рузский	п. Тучково	PCO сетка PO - PCO - 2; Евро 1.1 серий PO - TBO - 5; Бункер 8 - TBO - 1	МКД
109	ИП Белов Вадим Вадимович	507500711249	Торговля	По норм	г. Руза, ул. Революционная, д. 21	94e20cc-050b-4daf-b305-a8c6398cbe5c	г.о. Рузский	г. Руза	PCO сетка PO - PCO - 1; Евро 1.1 серий PO - TBO - 4; Бункер 8 - КГМ - 1	МКД
110	ИП Бессараб Н.И.	507500037809	Торговля	По норм	г. Руза ул. Федеративная д. 11	165ddeee-6e4a-400f-b44f-6f24dad113fb	г.о. Рузский	г. Руза	PCO сетка PO - PCO - 1; Евро 1.1 серий PO - TBO - 2; Бункер 8 - КГМ - 1	МКД
111	ИП Богачев М. Н.	507500102984	Торговля	По норм	д. Нововолково, д. 12	9659c4-e543-4565-9120-04cc6fa7250a	г.о. Рузский	д. Нововолково	PCO сетка PO - PCO - 1; Евро 1.1 серий PO - TBO - 2; Бункер 8 - TBO - 1	МКД
112	ИП Болдин С.А.	505217392680	Услуги	По норм	г. Руза, ул. Микрорайон, д. 17	aa0c6891-deec-47f6-b8ff-72196ea17fa	г.о. Рузский	г. Руза	PCO сетка PO - PCO - 1; Евро 1.1 серий PO - TBO - 3; Бункер 8 - TBO - 1	МКД

113	ИП Борисов С.В.	507500015298	Прочее	По норм	г. Руза ул. Высокая 3	6b43fa09-9abc-434f-94f4-3edbdaf25a3d	г.о. Рузский	г. Руза	PCO сетка PO - PCO - 1; Евро 1.1 серий PO ТБО - 1; Бункер 8 PO - КГМ - 1	МКД
114	ИП Боткалев Алексей Викторович	502801956194	Торговля	По факту	Московская область, Рузский городской округ, г. Руза, ул. Красная, д. 57А	a5bb00-e02b-483c-a119-463292080b47	г.о. Рузский	г. Руза	Бункер 8 - ТБО - 1	Производство и коммерция
115	ИП Будагов А.Г.	770301346976	Услуги	По факту	г. Руза ул. Федеративная д. 11	65d5dece-6e4a-409f-b44f-6224dad113fb	г.о. Рузский	г. Руза	PCO сетка PO - PCO - 1; Евро 1.1 серий PO - ТБО - 2; Бункер 8 - КГМ - 1	МКД
116	ИП Бурминстенкова Г. А.	507500127530	Прочее	По факту	Московская область, Рузский городской округ, п. Гидроузел, д. 12Б	2f5a245-9d2d-4fa8-8ec1-4d87f4b1672a	г.о. Рузский	п. Гидроузел	Евро 1.1 - ТБО - 1	Производство и коммерция
117	ИП Варакина Наталья Александровна	507500035199	Услуги	По норм	д. Нестерово, д. 98	4eb862-18b2-418f-8fa-d875be00e744	г.о. Рузский	д. Нестерово	PCO сетка PO - PCO - 1; Евро 1.1 серий PO - ТБО - 7; Бункер 8 PO - ТБО - 1	МКД
118	ИП Варданын А. М.	772821288530	Торговля	По норм	д. Нестерово, д. 98	4eb862-18b2-418f-8fa-d875be00e744	г.о. Рузский	д. Нестерово	PCO сетка PO - PCO - 1; Евро 1.1 серий PO - ТБО - 7; Бункер 8 PO - ТБО - 1	МКД
119	ИП Варданын А. М.	772821288530	Торговля	По норм	п. Тучково, ул. Лебеденко, д. 27	6ce9bb1-de7b-4d38-8d6a-0f4512f8a672	г.о. Рузский	п. Тучково	PCO сетка PO - PCO - 2; Евро 1,1 серий (м) PO - ТБО - 5; Евро 1.1 серий PO - ТБО - 0; Бункер 8 - КГМ - 1	МКД
120	ИП Васьковский В.С.	507500090457	Услуги	По норм	деревня Лукино, Рузский городской округ, Московская область	91a304b-cf7c-45ab-a897-0522f0f00c66	г.о. Рузский	д. Лукино	Евро 1.1 серий PO - ТБО - 1	ИЖС (Площадки общего пользования)
121	ИП Вербицкая Татьяна Александровна	507502776308	Торговля	По норм	г. Руза, ул. Микрорайон, д. 9	bb3b16-e01f-49b6-870a-823a885c569c	г.о. Рузский	г. Руза	PCO сетка PO - PCO - 1; Евро 1.1 серий PO - ТБО - 6; Бункер 8	МКД
122	ИП Видяскин Антон Викторович	507560397203	Торговля	По факту	улица Кирова, 2, рабочий посёлок Тучково, Рузский городской округ, Московская область	7a7bf62-8280-4803-87d1-693cef40b29e	г.о. Рузский	п. Тучково	Евро 1.1 серий PO - ТБО - 1	Производство и коммерция
123	ИП Волков Владислав Андреевич	507500131150	Торговля	По норм	п. Колобакино, ул. Попова, 32	07e1ca-ee14-4ab1-b7d9-90d04328eadd	г.о. Рузский	п. Колобакино	PCO сетка PO - PCO - 1; Евро 1.1 серий PO - ТБО - 10; Бункер 8 - КГМ - 1	МКД
124	ИП Габель О. В.	773465570891	Сети	По норм	г. Руза, ул. Социалистическая, д. 59	8b7aae5-adf5-4328-9db8-774f06c042e8	г.о. Рузский	г. Руза	PCO сетка PO - PCO - 1; Евро 1.1 серий PO - ТБО - 3	МКД
125	ИП Габель О. В.	773465570891	Сети	По норм	п. Тучково, ул. Советская, д. 20	c26720-cc8c-4be2-ab64-657984439171	г.о. Рузский	п. Тучково	PCO сетка PO - PCO - 1; Евро 1.1 серий PO - ТБО - 4	МКД
126	ИП Гадржиев Мурат Валиевич	056116413810	Услуги	По факту	Московская область, Рузский район, п. Дорохово, ул. Московская, д. 8	89c8fa5-1423-406c-8efb-23e21a50708	г.о. Рузский	п. Дорохово	Евро 1.1 серий PO - ТБО - 1; Бункер 8 - ТБО - 1	Производство и коммерция
127	ИП Галумян Г.А.	524507903934	Торговля	По норм	д. Нестерово, д. 98	4eb862-18b2-418f-8fa-d875be00e744	г.о. Рузский	д. Нестерово	PCO сетка PO - PCO - 1; Евро 1.1 серий PO - ТБО - 7; Бункер 8 PO - ТБО - 1	МКД
128	ИП Галямян В.Л.	507500066616	Торговля	По норм	п. Тучково, ул. Силикатная, д. 4	70824c-98e1-4582-8699-60053fbbd169	г.о. Рузский	п. Тучково	PCO сетка PO - PCO - 2; Евро 1.1 серий PO - ТБО - 4; Бункер 8 - КГМ - 1	МКД
129	ИП Генджоян В. А.	540600578508	Торговля	По норм	г. Руза, ул. Солнцева, д. 22	294d40-bb3b-4756-9dad-1641dedaff66	г.о. Рузский	г. Руза	PCO сетка PO - PCO - 1; Евро 1.1 серий PO - ТБО - 2	МКД
130	ИП Генджоян В. А.	540600578508	Торговля	По норм	п. Тучково, мкр. Восточный, д. 8	4e77f4d-4c3e-4827-9646-e4105edf983e	г.о. Рузский	п. Тучково	PCO сетка PO - PCO - 1; Евро 1.1 серий PO - ТБО - 4	МКД
131	ИП Гилякова В.В.	500109413377	Услуги	По норм	г. Руза ул. Федеративная д. 11	65d5dece-6e4a-409f-b44f-6224dad113fb	г.о. Рузский	г. Руза	PCO сетка PO - PCO - 1; Евро 1.1 серий PO - ТБО - 2; Бункер 8 - КГМ - 1	МКД
132	ИП Гилякова В.В.	500109413377	Услуги	По норм	г. Руза, ул. Ульяновская, д. 5	564622e-3ab9-41f6-879c-61b667f99cc6	г.о. Рузский	г. Руза	PCO сетка PO - PCO - 1; Евро 1.1 серий PO - ТБО - 5	МКД
133	ИП Говорун В.С.	507500005405	Торговля	По норм	г. Руза, ул. Социалистическая, д. 72	12c532-7989-48bd-b0df-0707d4b9624e	г.о. Рузский	г. Руза	PCO сетка PO - PCO - 1; Евро 1.1 серий PO - ТБО - 1	МКД
134	ИП Горшкова Е.А.	507503241810	Торговля	По норм	п. Тучково, мкр. Восточный, д. 19	29c235-2054-4c6d-953b-c0a2bae96847	г.о. Рузский	п. Тучково	PCO сетка PO - PCO - 2; Евро 1,1 серий (м) PO - ТБО - 4; Евро 1.1 серий PO - ТБО - 0; Бункер 8 - КГМ - 1	МКД
135	ИП Горшкова Е.А.	507503241810	Торговля	По норм	п. Тучково, ул. Силикатная, д. 4	70824c-98e1-4582-8699-60053fbbd169	г.о. Рузский	п. Тучково	PCO сетка PO - PCO - 2; Евро 1.1 серий PO - ТБО - 4; Бункер 8 - КГМ - 1	МКД
136	ИП Горячева Светлана Николаевна	507502258715	Торговля	По факту	Московская область, Рузский район, г. Руза, ул. Социалистическая, д. 61	975e04-3386-400c-8c33-6b50e9f82becb	г.о. Рузский	г. Руза	Евро 0.12 - ТБО - 1	Производство и коммерция
137	ИП Горячева Светлана Николаевна	507502258715	Торговля	По факту	Московская область, Рузский район, г. Руза, ул. Федеративная, д. 39	27029-51ae-46b2-9d9f-08499a3d5d0f	г.о. Рузский	г. Руза	Евро 0.12 - ТБО - 1	Производство и коммерция
138	ИП Григорян А.Б.	507500000679	Администрация	По норм	г. Руза, ул. Ульяновская, д. 5	564622e-3ab9-41f6-879c-61b667f99cc6	г.о. Рузский	г. Руза	PCO сетка PO - PCO - 1; Евро 1.1 серий PO - ТБО - 5	МКД
139	ИП Гришин Е.В.	507503610633	Торговля	По норм	г. Руза, ул. Северный микрорайон, 5	349fdbb-5f8e-4a17-8685-28bac1be862f	г.о. Рузский	г. Руза	PCO сетка PO - PCO - 1; Евро 1.1 серий PO - ТБО - 3	МКД
140	ИП Грищенко В.Ф.	507505446918	Торговля	По норм	п. Дорохово, ул. Викене, д. 2а	d7834-ced9-4d89-baf8-c3b1bd4e3877	г.о. Рузский	п. Дорохово	PCO сетка PO - PCO - 1; Евро 1.1 серий PO - ТБО - 3; Бункер 8 - КГМ - 1	МКД
141	ИП Гуларян Ш.С.	680904626590	Торговля	По норм	д. Нестерово, д. 98	4eb862-18b2-418f-8fa-d875be00e744	г.о. Рузский	д. Нестерово	PCO сетка PO - PCO - 1; Евро 1.1 серий PO - ТБО - 7; Бункер 8 PO - ТБО - 1	МКД
142	ИП Гуртовой Николай Владимирович	500314735779	Прочее	По факту	Московская область, Рузский городской округ, п. Тучково, ул. Восточная, д. 32	eb7bed-4fd9-4de0-9eb4-9d0d6a4a0d06	г.о. Рузский	п. Тучково	Евро 1.1 серий PO - ТБО - 2; Бункер 8 - ТБО - 1	Производство и коммерция
143	ИП Гусейнов Ф.К.	503204100154	Торговля	По норм	п. Тучково ул. Партизан 33	522cd94-f3a2-416c-b88a-8525a77f140b	г.о. Рузский	п. Тучково	PCO сетка PO - PCO - 1; Евро 1.1 серий PO - ТБО - 3; Бункер 8 - КГМ - 1	МКД

144	ИП Давыдов Николай Анатольевич	501710105934	Прочее	По факту	деревня Мамошино, Рузский городской округ, Московская область	3eb73d2-fe01-4964-8417-fb0d8a02e37	г.о. Рузский	д. Мамошино	Бункер 8 - ТБО - 1	ИЖС (Площадки общего пользования)
145	ИП Давыдова Ирина Олеговна	301612366097	Коммерция	По норме	г. Руза, ул. Революционная, д. 21	4e20ee-050b-4daf-b305-a8e6398cbe5e	г.о. Рузский	г. Руза	PCO сетка PO - PCO - 1; Евро 1.1 серий PO - ТБО - 4; Бункер 8 - КГМ - 1	МКД
146	ИП Даниленко Игорь Александрович	503211962510	Прочее	По факту	деревня Барынино, Рузский городской округ, Московская область	1744b8-6641-47eb-a8ad-374339cc2fbd	г.о. Рузский	д. Барынино	Евро 1.1 серий PO - ТБО - 1, Бункер 8 - ТБО - 2	Производство и коммерция
147	ИП Демченко И. А.	507500071119	Торговля	По факту	улица Викене, 5, поселок Дорохово, Рузский городской округ, Московская область	b469ddb-fca-4fc1-996a-0066605e07bb	г.о. Рузский	п. Дорохово	Евро 1.1 серий PO - ТБО - 2	Производство и коммерция
148	ИП Денисова Людмила Ивановна	507501299606	Торговля	По норме	п. Тучково, ул. Партизан, д. 27	88472f8-625d-4134-9add-efc1156ac1f4	г.о. Рузский	п. Тучково	PCO сетка PO - PCO - 2; Евро 1.1 серий (м) PO - ТБО - 5; Евро 1.1 серий PO - ТБО - 0; Бункер 8 - КГМ - 1	МКД
149	ИП Дмитриев Дмитрий Аркадьевич	507502953250	Услуги	По норме	г. Руза, ул. Солнцева, д. 22	294d40-bb3b-4756-9dad-1641dedaff66	г.о. Рузский	г. Руза	PCO сетка PO - PCO - 1; Евро 1.1 серий PO - ТБО - 2	МКД
150	ИП Долганова Екатерина Владимировна	507503523973	Прочее	По факту	Московская область, Рузский городской округ, д. Шелковка, ул. Полевая, д. 90	a29908-1cc7-4d01-b418-1d498773bc1d	г.о. Рузский	д. Шелковка	Контейнер 0.24 - ТБО - 1	Производство и коммерция
151	ИП Долматова Елена Витальевна	507562223481	Прочее	По факту	д. Поречье, д. 27	81d45b5-f076-44e1-b6fe-16f85a555b8c	г.о. Рузский	д. Поречье	PCO сетка PO - PCO - 1; Евро 1.1 серий PO - ТБО - 3; Бункер 8 - КГМ - 1	МКД
152	ИП Доронина Анастасия Александровна	507504842669	Услуги	По факту	деревня Головинка, ул. Заречная д. 37, Рузский городской округ, Московская область	042fa8a-f279-401d-9b63-2bdab82c38ff	г.о. Рузский	д. Головинка	Евро 1.1 серий PO - ТБО - 1	Производство и коммерция
153	ИП Дьякова Анна Викторовна	503207247733	Прочее	По норме	п. Дорохово, ул. Невкипелого, д. 49	d0a577-8ccd-422f-b803-8324f3bb6763	г.о. Рузский	п. Дорохово	PCO сетка PO - PCO - 1; Евро 1.1 серий PO - ТБО - 3	ИЖС (Площадки общего пользования)
154	ИП Егоренкова Л.С.	090103470799	Услуги	По норме	п. Тучково, ул. Советская, д. 20	c26720-cc8c-4be2-ab64-657984439171	г.о. Рузский	п. Тучково	PCO сетка PO - PCO - 1; Евро 1.1 серий PO - ТБО - 4	МКД
155	ИП Егоян Арmine Гришаевна	507561393868	Услуги	По норме	г. Руза, ул. Революционная, д. 21	4e20ee-050b-4daf-b305-a8e6398cbe5e	г.о. Рузский	г. Руза	PCO сетка PO - PCO - 1; Евро 1.1 серий PO - ТБО - 4; Бункер 8 - КГМ - 1	МКД
156	ИП Жеребцова Ю.Н.	507560542203	Торговля	По норме	п. Колобакино, ул. Заводская, д. 10	1bb25bf-1377-4a9a-8b64-dd0994d8ca9	г.о. Рузский	п. Колобакино	PCO сетка PO - PCO - 1; Евро 1.1 серий PO - ТБО - 2; Бункер 8 - КГМ - 1	МКД
157	ИП Жигченко В. В.	507503525025	Торговля	По факту	Московская область, Рузский городской округ, д. Нестерово, д. 9А (Зельдоворо)	05473d-9914-4608-889f-1b79c85803ae	г.о. Рузский	д. Нестерово	Евро 1.1 серий PO - ТБО - 2	Производство и коммерция
158	ИП Жукова Любовь Михайловна	361001036985	Торговля	По норме	п. Тучково, мкр. Восточный, д. 25а	99e0cb4-e22c-42c7-846e-a41989afe040	г.о. Рузский	п. Тучково	PCO сетка PO - PCO - 2; Евро 1.1 серий PO - ТБО - 5; Бункер 8 - ТБО - 1	МКД
159	ИП Жульянова О.Н.	240402520755	Торговля	По норме	п. Поречье д.31	b6d8ca-8955-41e7-b58a-5dac504f1680	г.о. Рузский	п. Поречье	PCO сетка PO - PCO - 1; Евро 1.1 серий PO - ТБО - 1	МКД
160	ИП Журавлев Илья Валентинович	507500027705	Прочее	По факту	улица Попова, 6, поселок Колобакино, Рузский городской округ, Московская область	96912ff-e4e2-45b6-ae66-a58ad269c182	г.о. Рузский	п. Колобакино	Евро 1.1 серий PO - ТБО - 1	Производство и коммерция
161	ИП Зайцева Елена Викторовна	507502503702	Услуги	По норме	г. Руза ул. Федеративная д. 11	165ddee-6e4a-400f-b44f-6f24dad113fb	г.о. Рузский	г. Руза	PCO сетка PO - PCO - 1; Евро 1.1 серий PO - ТБО - 2; Бункер 8 - КГМ - 1	МКД
162	ИП ЗАЙЦЕВА И.С.	507503907627	Торговля	По норме	п. Колобакино, ул. Попова, 32	07e1ca-ee14-4ab1-b7d9-90d04328cadd	г.о. Рузский	п. Колобакино	PCO сетка PO - PCO - 1; Евро 1.1 серий PO - ТБО - 10; Бункер 8 - КГМ - 1	МКД
163	ИП Захаров Виктор Алексеевич	507501372623	Торговля	По норме	г. Руза, ул. Новая, д. 1	e3a6172-7cc5-47af-ba21-dd86896ff12d	г.о. Рузский	г. Руза	PCO сетка PO - PCO - 1; Евро 1.1 серий PO - ТБО - 4	МКД
164	ИП Звездин А.А.	713160327358	Торговля	По норме	п. Колобакино, ул. Попова, 32	07e1ca-ee14-4ab1-b7d9-90d04328cadd	г.о. Рузский	п. Колобакино	PCO сетка PO - PCO - 1; Евро 1.1 серий PO - ТБО - 10; Бункер 8 - КГМ - 1	МКД
165	ИП Зотова О. Н.	507502333112	Прочее	По норме	г. Руза, ул. Микрорайон, д. 9	bb3b16-e01f-49b6-870a-823a885c569c	г.о. Рузский	г. Руза	PCO сетка PO - PCO - 1; Евро 1.1 серий PO - ТБО - 6; Бункер 8	МКД
166	ИП Иванова Е. П.	507500079936	Прочее	По норме	г. Руза ул. Гладышева 1А	d69465-019d-490d-9437-4af9e1514803	г.о. Рузский	г. Руза	PCO сетка PO - PCO - 1; Евро 1.1 серий PO - ТБО - 6; Бункер 8 - КГМ - 1	МКД
167	ИП Исаев М. У.	200200273000	Торговля	По факту	улица Лебеденкод, 8, рабочий поселок Тучково, Рузский городской округ, Московская область	8c487d8-a80f-4fa2-9961-e6f5c1aa433a	г.о. Рузский	п. Тучково	Евро 1.1 серий PO - ТБО - 1	Производство и коммерция
168	ИП Казачинский Владимир Васильевич	507500758021	Услуги	По норме	п. Тучково, ул. Партизан, д. 27	88472f8-625d-4134-9add-efc1156ac1f4	г.о. Рузский	п. Тучково	PCO сетка PO - PCO - 2; Евро 1.1 серий (м) PO - ТБО - 5; Евро 1.1 серий PO - ТБО - 0; Бункер 8 - КГМ - 1	МКД
169	ИП Камалетдинова Л. Р.	507560927877	Услуги	По норме	п. Тучково, ул. Партизан, д. 27	88472f8-625d-4134-9add-efc1156ac1f4	г.о. Рузский	п. Тучково	PCO сетка PO - PCO - 2; Евро 1.1 серий (м) PO - ТБО - 5; Евро 1.1 серий PO - ТБО - 0; Бункер 8 - КГМ - 1	МКД
170	ИП Каминская Наталья Леонидовна	507501418613	Прочее	По факту	Московская область, Рузский район, п. Дорохово, ул. Невкипелого, д. 49-1	801a4b-9f2a-4204-b045-8276695829bb	г.о. Рузский	п. Дорохово	Евро 0.12 - ТБО - 2	Производство и коммерция
171	ИП Карпинчик О. И.	771103310592	Торговля	По норме	г. Руза, ул. Микрорайон, д. 17	aa0c6891-deec-47fe-b8bf-72196eaff7fa	г.о. Рузский	г. Руза	PCO сетка PO - PCO - 1; Евро 1.1 серий PO - ТБО - 3; Бункер 8 - ТБО - 1	МКД
172	ИП Карпинчик О. И.	771103310592	Торговля	По норме	г. Руза, ул. Северный микрорайон, 5	349f8bb-5f8e-4a17-8685-28bac1be862f	г.о. Рузский	г. Руза	PCO сетка PO - PCO - 1; Евро 1.1 серий PO - ТБО - 3	МКД
173	ИП Карпинчик О. И.	771103310592	Торговля	По норме	г. Руза, ул. Солнцева, д. 22	294d40-bb3b-4756-9dad-1641dedaff66	г.о. Рузский	г. Руза	PCO сетка PO - PCO - 1; Евро 1.1 серий PO - ТБО - 2	МКД

174	ИП Карпинчик О. И.	771103310592	Торговля	По нормам	д. Нестерово, д. 98	4eb862-18b2-418f-8f1a-d875be00e744	г.о. Рузский	д. Нестерово	PCO сетка PO - PCO - 1; Евро 1.1 серий PO - TBO - 7; Бункер 8 PO - TBO - 1	МКД
175	ИП Катамадзе Р.И.	500905460336	Прочее	По факту	ИП Катамадзе Р.И. г.о. Руза, п. Тучково, ул. Восточная, д. 37	280986-99a0-410f-834c-113c1e08748c	г.о. Рузский	п. Тучково	Евро 1.1 серий PO - TBO - 2	Производство и коммерция
176	ИП Качалкина И.А.	503235647290	Торговля	По нормам	г. Руза, ул. Микрорайон, д. 9	bb3b16-e01f-49b6-870a-823a885c569c	г.о. Рузский	г. Руза	PCO сетка PO - PCO - 1; Евро 1.1 серий PO - TBO - 6; Бункер 8	МКД
177	ИП Качанова Н.И.	773603673083	Услуги	По нормам	д. Нестерово, д. 41а	d1616-e218-4b70-8d51-7c8b91678807	г.о. Рузский	д. Нестерово	PCO сетка PO - PCO - 1; Евро 1.1 серий PO - TBO - 7; Бункер 8 - КГМ - 1	МКД
178	ИП Клименко Н.Н.	503200380207	Услуги	По нормам	п. Колобакино, ул. Попова, 32	07e1ca-ce14-4ab1-b7d9-90d04328eadd	г.о. Рузский	п. Колобакино	PCO сетка PO - PCO - 1; Евро 1.1 серий PO - TBO - 10; Бункер 8 - КГМ - 1	МКД
179	ИП Ковалевская Ирина Владимировна	503601801283	Услуги	По факту	Советская улица, 22, стр. 1, рабочий посёлок Тучково, Рузский городской округ, Московская область	e5bc38-71a2-432d-b2e2-9d207a1b1a37	г.о. Рузский	п. Тучково	Евро 1.1 серий PO - TBO - 2	Производство и коммерция
180	ИП Ковалевская Светлана Геннадьевна	507500016319	Торговля	По нормам	г. Руза, ул. Микрорайон, д. 17	aa0c6891-deec-47fe-b8bf-72196ea17fa	г.о. Рузский	г. Руза	PCO сетка PO - PCO - 1; Евро 1.1 серий PO - TBO - 3; Бункер 8 - TBO - 1	МКД
181	ИП Ковышева Л.А.	501706688948	Услуги	По нормам	г. Руза, ул. Революционная, д. 21	4e20ee-050b-4daf-b305-a866398ebc5e	г.о. Рузский	г. Руза	PCO сетка PO - PCO - 1; Евро 1.1 серий PO - TBO - 4; Бункер 8 - КГМ - 1	МКД
182	ИП Комаров Денис Евгеньевич	507560857267	Услуги	По факту	Родниковая улица, 1, Руза, Московская область	d688e69-e6ef-4e85-a9c3-1e305ed9daa4	г.о. Рузский	г. Руза	Евро 1.1 серий PO - TBO - 1; Евро 1.1 - TBO - 2	Производство и коммерция
183	ИП Кондрашова М. А.	507501476090	Прочее	По факту	улица Невкипелого, д. 8, посёлок Дорохово, Рузский городской округ, Московская область	fb5eebd-5e26-4496-840e-def070861b7f	г.о. Рузский	п. Дорохово	Евро 1.1 серий PO - TBO - 1	Производство и коммерция
184	ИП Корабейникова Н.А.	507561070240	Прочее	По нормам	г. Руза, ул. Микрорайон, д. 9	bb3b16-e01f-49b6-870a-823a885c569c	г.о. Рузский	г. Руза	PCO сетка PO - PCO - 1; Евро 1.1 серий PO - TBO - 6; Бункер 8	МКД
185	ИП Коршаков Сергей Петрович	507500038866	Прочее	По нормам	п. Тучково, ул. Лебеденко, д. 29	120646-dbbe-4c31-974a-5485c18daf4f	г.о. Рузский	п. Тучково	PCO сетка PO - PCO - 1; Евро 1.1 серий PO - TBO - 5	МКД
186	ИП Косарев Андрей Алексеевич	502800029870	Не задан	По нормам	п. Дорохово, ул. Невкипелого, д. 49	d0a577-8ccd-422f-b803-8324f3bb6763	г.о. Рузский	п. Дорохово	PCO сетка PO - PCO - 1; Евро 1.1 серий PO - TBO - 3	ИЖС (Площадки общего пользования)
187	ИП Криворучко Ю.С.	507502612846	Торговля	По нормам	г. Руза, ул. Микрорайон, д. 9	bb3b16-e01f-49b6-870a-823a885c569c	г.о. Рузский	г. Руза	PCO сетка PO - PCO - 1; Евро 1.1 серий PO - TBO - 6; Бункер 8	МКД
188	ИП Кузнецова А.Е.	507560315377	Торговля	По нормам	г. Руза, ул. Северный микрорайон, 3	349f8bb-5f8e-4a17-8685-28ba1be862f	г.о. Рузский	г. Руза	PCO сетка PO - PCO - 1; Евро 1.1 серий PO - TBO - 3	МКД
189	ИП Курицына Е. Е.	507502414403	Прочее	По нормам	п. Тучково, мкр. Восточный, д. 19	29c235-2054-4c6d-953b-e0a2bae96847	г.о. Рузский	п. Тучково	PCO сетка PO - PCO - 2; Евро 1.1 серий (м) PO - TBO - 4; Евро 1.1 серий PO - TBO - 0; Бункер 8 - КГМ - 1	МКД
190	ИП КЫРЛАН ИГОРЬ ВАСИЛЬЕВИЧ	507560600945	Соц.-Адм. объекты	По нормам	д. Поречье, д. 5а	059bbfc-5cd0-470c-b6c0-759ed677ebf5	г.о. Рузский	д. Поречье	PCO сетка PO - PCO - 1; Евро 1.1 серий PO - TBO - 1	МКД
191	ИП Лапотников Михаил Петрович	507503522602	Торговля	По нормам	п. Старая Руза, ул. Почтовая, д. 12	9a19bf-f0ce0-40ca-a18d-3463d9fcfb02	г.о. Рузский	п. Старая Руза	PCO сетка PO - PCO - 1; Евро 1.1 серий PO - TBO - 2; Бункер 8 - КГМ - 1	ИЖС (Площадки общего пользования)
192	ИП Леутина Т.А.	525905798021	Торговля	По нормам	г. Руза, ул. Солнцева, д. 22	294d40-bb3b-4756-9dad-1641dedaf866	г.о. Рузский	г. Руза	PCO сетка PO - PCO - 1; Евро 1.1 серий PO - TBO - 2	МКД
193	ИП Ли Ю. И.	362706731274	Услуги	По нормам	г. Руза, ул. Солнцева, д. 22	294d40-bb3b-4756-9dad-1641dedaf866	г.о. Рузский	г. Руза	PCO сетка PO - PCO - 1; Евро 1.1 серий PO - TBO - 2	МКД
194	ИП Лыпинский Александр Борисович	772480581092	Торговля	По нормам	п. Колобакино, ул. Попова, 32	07e1ca-ce14-4ab1-b7d9-90d04328eadd	г.о. Рузский	п. Колобакино	PCO сетка PO - PCO - 1; Евро 1.1 серий PO - TBO - 10; Бункер 8 - КГМ - 1	МКД
195	ИП Лисневская А. А.	507503654060	Торговля	По нормам	г. Руза, ул. Ульяновская, д. 5	564622e-3ab9-41f6-879e-61b667fc9cc6	г.о. Рузский	г. Руза	PCO сетка PO - PCO - 1; Евро 1.1 серий PO - TBO - 5	МКД
196	ИП Ломов Михаил Александрович	507500773735	Торговля	По нормам	п. Колобакино, ул. Попова, 32	07e1ca-ce14-4ab1-b7d9-90d04328eadd	г.о. Рузский	п. Колобакино	PCO сетка PO - PCO - 1; Евро 1.1 серий PO - TBO - 10; Бункер 8 - КГМ - 1	МКД
197	ИП Любимова Анастасия Александровна	370201121914	Торговля	По факту	деревня Ленково, 6, Рузский городской округ, Московская область	672771-cccc-4a48-bd4e-9c0d4ebd0014	г.о. Рузский	д. Ленково	Бак 120 л. - TBO - 1	Производство и коммерция
198	ИП Ляшевич А.Н.	507503991308	Прочее	По нормам	п. Колобакино, ул. Заводская, д. 10	fb25bf-1377-4a9a-8b64-dd0994df8ca9	г.о. Рузский	п. Колобакино	PCO сетка PO - PCO - 1; Евро 1.1 серий PO - TBO - 2; Бункер 8 - КГМ - 1	МКД
199	ИП Мажирина Наталья Николаевна	581204725097	Прочее	По нормам	д. Нестерово, д. 41а	d1616-e218-4b70-8d51-7c8b91678807	г.о. Рузский	д. Нестерово	PCO сетка PO - PCO - 1; Евро 1.1 серий PO - TBO - 7; Бункер 8 - КГМ - 1	МКД
200	ИП Макаревич Г. Н.	507500001947	Торговля	По нормам	п. Колобакино, ул. Попова, 32	07e1ca-ce14-4ab1-b7d9-90d04328eadd	г.о. Рузский	п. Колобакино	PCO сетка PO - PCO - 1; Евро 1.1 серий PO - TBO - 10; Бункер 8 - КГМ - 1	МКД
201	ИП Маковская Т.В.	507501595700	Торговля	По нормам	д. Нововолково, д. 12	9659c4-e543-4565-9120-04cc6fa7250a	г.о. Рузский	д. Нововолково	PCO сетка PO - PCO - 1; Евро 1.1 серий PO - TBO - 2; Бункер 8 - TBO - 1	МКД
202	ИП Малахова Елена Ивановна	507500006134	Торговля	По факту	село Никольское, ул. Советская д. 409, Рузский городской округ, Московская область	e85cce8-1958-401e-a44b-3fa88e0632a8	г.о. Рузский	с. Никольское	Евро 1.1 серий PO - TBO - 1	Производство и коммерция
203	ИП МАЛОВ АЛЕКСАНДР НИКОЛАЕВИЧ	507500043369	Торговля	По факту	Московская область, Рузский район, г. Руза, ул. Филлимонцево, д. 21а	2c785c-e736-4424-b8a7-1cf5a75b5b04	г.о. Рузский	г. Руза	Евро 1.1 серий PO - TBO - 1	Производство и коммерция
204	ИП Мамедов Азер Наги Оглы	507503527505	Торговля	По нормам	д. Нестерово, д. 98	4eb862-18b2-418f-8f1a-d875be00e744	г.о. Рузский	д. Нестерово	PCO сетка PO - PCO - 1; Евро 1.1 серий PO - TBO - 7; Бункер 8 PO - TBO - 1	МКД

205	ИП Мамедов В.Н.	507562705421	Торговля	По норм	п. Колобакино, ул. Попова, 32	07e1ca-ee14-4ab1-b7d9-90d04328eadd	г.о. Рузский	п. Колобакино	PCO сетка PO - PCO - 1; Евро 1.1 серый PO - TBO - 10; Бункер 8 - КГМ - 1	МКД
206	ИП Манукян Л.Г.	507505831934	Услуги	По норм	п. Старая Руза, ул. Почтовая, д. 12	9af99bf-0ce0-40ca-a18d-3463d9fcbf02	г.о. Рузский	п. Старая Руза	PCO сетка PO - PCO - 1; Евро 1.1 серый PO - TBO - 2; Бункер 8 - КГМ - 1	ИЖС (Площадки общего пользования)
207	ИП Мартынюк Надежда Николаевна	507500445300	Торговля	По норм	п. Тучково, ул. 2-я Московская	8a615ab-b8b9-4374-955f-0b726f477083	г.о. Рузский	п. Тучково	PCO сетка PO - PCO - 1; Евро 1.1 серый PO - TBO - 4	ИЖС (Площадки общего пользования)
208	ИП Маслова Н. В.	502803082777	Торговля	По норм	п. Тучково ул. Партизан 33	c22cd94-3a2-416c-b88a-8525a77f140b	г.о. Рузский	п. Тучково	PCO сетка PO - PCO - 1; Евро 1.1 серый PO - TBO - 3; Бункер 8 - КГМ - 1	МКД
209	ИП Матвиев К.В.	507505999581	Торговля	По норм	д. Нестерово, д. 98	4eb862-18b2-418f-8Па-d875be00e744	г.о. Рузский	д. Нестерово	PCO сетка PO - PCO - 1; Евро 1.1 серый PO - TBO - 7; Бункер 8 PO - TBO - 1	МКД
210	ИП Мачков Павел Александрович	507560013312	Торговля	По норм	п. Колобакино, ул. Попова, 32	07e1ca-ee14-4ab1-b7d9-90d04328eadd	г.о. Рузский	п. Колобакино	PCO сетка PO - PCO - 1; Евро 1.1 серый PO - TBO - 10; Бункер 8 - КГМ - 1	МКД
211	ИП Мачков Павел Александрович	507560013312	Торговля	По норм	п. Тучково, мкр. Восточный, д. 19	29c235-2054-4c6d-953b-c0a2bae96847	г.о. Рузский	п. Тучково	PCO сетка PO - PCO - 2; Евро 1.1 серый (M) PO - TBO - 4; Евро 1.1 серый PO - TBO - 0; Бункер 8 - КГМ - 1	МКД
212	ИП Мевлядинов Абидин Надинович	052903435505	Услуги	По норм	г. Руза, ул. Революционная, д. 21	94e20ce-050b-4daf-b305-a8c6398cbe5e	г.о. Рузский	г. Руза	PCO сетка PO - PCO - 1; Евро 1.1 серый PO - TBO - 4; Бункер 8 - КГМ - 1	МКД
213	ИП Милов И.А.	507502377007	Торговля	По норм	п. Тучково, ул. Советская, д. 20	c26720-cc8e-4be2-ab64-657984439171	г.о. Рузский	п. Тучково	PCO сетка PO - PCO - 1; Евро 1.1 серый PO - TBO - 4	МКД
214	ИП Миронова О. А.	771671547816	Торговля	По факту	Московская область, Рузский район, п. Дорохово, ул. Невкипелого, д. 12 пом. 11-12	4aa6e2-9ab3-497d-b221-d90d2607439a	г.о. Рузский	п. Дорохово	Евро 1.1 серый PO - TBO - 1	Производство и коммерция
215	ИП Мирошниченко Евгения Александровна	233904493800	Услуги	По норм	д. Нестерово, д. 98	4eb862-18b2-418f-8Па-d875be00e744	г.о. Рузский	д. Нестерово	PCO сетка PO - PCO - 1; Евро 1.1 серый PO - TBO - 7; Бункер 8 PO - TBO - 1	МКД
216	ИП Михайлов С. П.	507500312597	Услуги	По норм	п. Тучково, ул. Силикатная, д. 4	70824c-98e1-4582-8699-60053fbbd169	г.о. Рузский	п. Тучково	PCO сетка PO - PCO - 2; Евро 1.1 серый PO - TBO - 4; Бункер 8 - КГМ - 1	МКД
217	ИП Михальчук А.А.	507504023765	Услуги	По норм	г. Руза, ул. Революционная, д. 21	94e20ce-050b-4daf-b305-a8c6398cbe5e	г.о. Рузский	г. Руза	PCO сетка PO - PCO - 1; Евро 1.1 серый PO - TBO - 4; Бункер 8 - КГМ - 1	МКД
218	ИП Михеева Диана Магомедовна	261768476554	Торговля	По факту	п. Дорохово, ул. Невкипелого, д. 49	d0a577-8ccd-422f-b803-8324f3bb6763	г.о. Рузский	п. Дорохово	PCO сетка PO - PCO - 1; Евро 1.1 серый PO - TBO - 3	ИЖС (Площадки общего пользования)
219	ИП Моргунов Игорь Викторович	771800740602	Торговля	По норм	г. Руза ул. Гладышева 1А	d69465-019d-490d-9437-4a9f1514803	г.о. Рузский	г. Руза	PCO сетка PO - PCO - 1; Евро 1.1 серый PO - TBO - 6; Бункер 8 - КГМ - 1	МКД
220	ИП Морозов П.И.	773309470120	Торговля	По норм	с. Рождествено, ул. Магистральная	4edb591-0409-4f0e-9fdd-854a6c75011f	г.о. Рузский	с Рождествено	Евро 1.1 серый PO - TBO - 2; Бункер 8 - TBO - 1	ИЖС (Площадки общего пользования)
221	ИП Морозова Н. В.	773473798723	Прочее	По факту	Московская область, Рузский городской округ, п. Тучково, ул. Партизан, д. 2, стр. 2	905П14-aa96-4224-9b54-a7b86c167c5d	г.о. Рузский	п. Тучково	Евро 1.1 серый PO - TBO - 2	Производство и коммерция
222	ИП Мукина А.Ю.	507506418649	Услуги	По норм	д. Нестерово, д. 98	4eb862-18b2-418f-8Па-d875be00e744	г.о. Рузский	д. Нестерово	PCO сетка PO - PCO - 1; Евро 1.1 серый PO - TBO - 7; Бункер 8 PO - TBO - 1	МКД
223	ИП Назина Галина Дмитриевна	507500500368	Торговля	По норм	г. Руза, ул. Социалистическая, д. 59	8b7aae5-adf5-4328-9db8-774f06c042e8	г.о. Рузский	г. Руза	PCO сетка PO - PCO - 1; Евро 1.1 серый PO - TBO - 3	МКД
224	ИП Начаров В.Ю.	507560282844	Торговля	По норм	г. Руза, ул. Микрорайон, д. 9	bb3b16-e01f-49b6-870a-823a885e569e	г.о. Рузский	г. Руза	PCO сетка PO - PCO - 1; Евро 1.1 серый PO - TBO - 6; Бункер 8	МКД
225	ИП Несветаева В. В.	507502114135	Торговля	По норм	п. Тучково, мкр. Восточный, д. 25а	9e0eb4-e22e-42c7-846e-a41989af0c40	г.о. Рузский	п. Тучково	PCO сетка PO - PCO - 2; Евро 1.1 серый PO - TBO - 5; Бункер 8 - TBO - 1	МКД
226	ИП Несин Ю. В.	507503531043	Торговля	По норм	г. Руза, ул. Социалистическая, д. 59	8b7aae5-adf5-4328-9db8-774f06c042e8	г.о. Рузский	г. Руза	PCO сетка PO - PCO - 1; Евро 1.1 серый PO - TBO - 3	МКД
227	ИП Несин Ю. В.	507503531043	Торговля	По норм	г. Руза, ул. Ульяновская, д. 5	564622e-3ab9-41f6-879e-61b667f69cc6	г.о. Рузский	г. Руза	PCO сетка PO - PCO - 1; Евро 1.1 серый PO - TBO - 5	МКД
228	ИП Нестерова Тамара Кирилловна	507500782183	Торговля	По норм	д. Орешки, д. 79	5fe125f-8b6b-47ef-b6e1-2a8d36abc8c8	г.о. Рузский	д. Орешки	PCO сетка PO - PCO - 1; Евро 1.1 серый PO - TBO - 3; Бункер 8 - КГМ - 1	МКД
229	ИП Никитина Елена Юрьевна	507502438179	Производство	По норм	д. Мишинка (Вонская часть)	233553-ec1e-45a3-97a3-af12938217e3	г.о. Рузский	д. Мишинка	PCO сетка PO - PCO - 1; Евро 1.1 серый PO - TBO - 1; Бункер 8 PO - КГМ - 1	МКД
230	ИП Никитина Елена Юрьевна	507502438179	Производство	По норм	п. Дорохово, ул. Невкипелого, д. 49	d0a577-8ccd-422f-b803-8324f3bb6763	г.о. Рузский	п. Дорохово	PCO сетка PO - PCO - 1; Евро 1.1 серый PO - TBO - 3	ИЖС (Площадки общего пользования)
231	ИП Носальская Елена Николаевна	507501793822	Торговля	По норм	п. Колобакино, ул. Пролетарская, 8	0bacc723-2a28-4f5f-8ba1-adbfdf96e011	г.о. Рузский	п. Колобакино	PCO сетка PO - PCO - 1; Евро 1.1 серый PO - TBO - 2; Бункер 8 - КГМ - 1	МКД
232	ИП Осипов Р.А.	507560324999	Торговля	По норм	Московская область, Рузский район, д. Алексипо	fd1bc7c1-28a8-4c6e-a9df-8cdf4e35fa9	г.о. Рузский	п. Дорохово	Обычный 0.75 - TBO - 1	Производство и коммерция
233	ИП Паршин Олег Иванович	507561862982	Услуги	По факту	улица Лебеденко, д. 1/1, рабочий поселок Тучково, Рузский городской округ, Московская область	5b61e2-b725-4baa-a910-0ac619ca99a2	г.о. Рузский	п. Тучково	Евро 1.1 серый PO - TBO - 2	Производство и коммерция
234	ИП Перов Илья Павлович	507560571726	Услуги	По норм	п. Колобакино, ул. Майора Алексеева, д. 101 (Верный 1354)	887f066-65a8-44cc-9b0a-49b75df0405a	г.о. Рузский	п. Колобакино	Евро 0.8 - TBO - 2	Производство и коммерция
235	ИП Петрова С.Н.	507500786734	Торговля	По норм	г. Руза, ул. Революционная, д. 21	94e20ce-050b-4daf-b305-a8c6398cbe5e	г.о. Рузский	г. Руза	PCO сетка PO - PCO - 1; Евро 1.1 серый PO - TBO - 4; Бункер 8 - КГМ - 1	МКД
236	ИП Петросян В.М.	507500711175	Услуги	По норм	г. Руза, ул. Ульяновская, д. 5	564622e-3ab9-41f6-879e-61b667f69cc6	г.о. Рузский	г. Руза	PCO сетка PO - PCO - 1; Евро 1.1 серый PO - TBO - 5	МКД

237	ИП Полов В.И.	507560935331	Торговля	По норм	п. Кожино, д. 3	d7c76be0-ffc6-4f16-a94f-1caa8c3da621	г.о. Рузский	п. Кожино	PCO сетка PO - PCO - 1; Евро 1.1 серий PO - TBO - 4; Бункер 8 - КГМ - 1	МКД
238	ИП Прищепов Александр Николаевич	502803498052	Торговля	По факту	р.п. Тучково, ул. Кирова д. 3, Рузский городской округ, Московская область	5dcefce-c61d-48c5-b991-deaf8141ae2c	г.о. Рузский	п. Тучково	Евро 1.1 серий PO - TBO - 2	Производство и коммерция
239	ИП Прокошенкова Т.В.	507500083160	Торговля	По норм	п. Колобакино, ул. Попова, 32	07e1ca-ee14-4ab1-b7d9-90d04328eadd	г.о. Рузский	п. Колобакино	PCO сетка PO - PCO - 1; Евро 1.1 серий PO - TBO - 10; Бункер 8 - КГМ - 1	МКД
240	ИП Пушкарёва А.С.	507503133349	Торговля	По норм	д. Нестерово, д. 41а	d1616-e218-4b70-8d51-7c8b91678807	г.о. Рузский	д. Нестерово	PCO сетка PO - PCO - 1; Евро 1.1 серий PO - TBO - 7; Бункер 8 - КГМ - 1	МКД
241	ИП Родионова Е. В.	507500047204	Торговля	По норм	г. Руза, ул. Микрорайон, д. 9	bb3b16-e01f-49b6-870a-823a885c569c	г.о. Рузский	г. Руза	PCO сетка PO - PCO - 1; Евро 1.1 серий PO - TBO - 6; Бункер 8	МКД
242	ИП Родионова Е. В.	507500047204	Торговля	По норм	п. Тучково мкр. Восточный 10	7e6440a-f131-4e5a-bfdf-d93022e0a34f	г.о. Рузский	п. Тучково	PCO сетка PO - PCO - 1; Евро 1.1 серий PO - TBO - 8; Бункер 8 - КГМ - 1	МКД
243	ИП Романовская Ольга Андриановна	507504856541	Услуги	По норм	п. Дорохово, ул. Невкипелого, д. 49	d0a577-8ccd-422f-b803-83243bb6763	г.о. Рузский	п. Дорохово	PCO сетка PO - PCO - 1; Евро 1.1 серий PO - TBO - 3	ИЖС (Площадки общего пользования)
244	ИП Рабкин Александр Владимирович	507500088063	Торговля	По норм	г. Руза, пер. Урицкого, д. 10	732e88b-fc0d-4f09-b1e9-2640856ea89b	г.о. Рузский	г. Руза	PCO сетка PO - PCO - 1; Евро 1.1 серий PO - TBO - 2	МКД
245	ИП Рабкин Александр Владимирович	507500088063	Торговля	По норм	г. Руза, ул. Ульяновская, д. 5	6422e-3ab9-41f6-879c-61b667f9c6c6	г.о. Рузский	г. Руза	PCO сетка PO - PCO - 1; Евро 1.1 серий PO - TBO - 5	МКД
246	ИП Рябов Валерий Григорьевич	507502207460	Торговля	По норм	п. Колобакино, ул. Попова, 32	07e1ca-ee14-4ab1-b7d9-90d04328eadd	г.о. Рузский	п. Колобакино	PCO сетка PO - PCO - 1; Евро 1.1 серий PO - TBO - 10; Бункер 8 - КГМ - 1	МКД
247	ИП Саллихова Мисаду Арслановна	507500029244	Торговля	По факту	деревня Сытьково, 1А, Рузский городской округ, Московская область	4ac86b-54c6-4193-888c-6738b9cc0b45	г.о. Рузский	д. Сытьково	Бак 360 л - TBO - 1	Производство и коммерция
248	ИП Седова В. П.	507500037735	Торговля	По норм	г. Руза, ул. Микрорайон, д. 9	bb3b16-e01f-49b6-870a-823a885c569c	г.о. Рузский	г. Руза	PCO сетка PO - PCO - 1; Евро 1.1 серий PO - TBO - 6; Бункер 8	МКД
249	ИП Седова В.А.	440121498651	Услуги	По норм	п. Тучково, ул. Советская, д. 20	c62720-c08c-4be2-ab64-657984439171	г.о. Рузский	п. Тучково	PCO сетка PO - PCO - 1; Евро 1.1 серий PO - TBO - 4	МКД
250	ИП Семко Е.А.	507500123374	Услуги	По норм	г. Руза, ул. Микрорайон, д. 17	aa0e6891-deec-47fe-b8bf-72196ea17fa	г.о. Рузский	г. Руза	PCO сетка PO - PCO - 1; Евро 1.1 серий PO - TBO - 3; Бункер 8 - TBO - 1	МКД
251	ИП Серегин А.Ю.	507500683150	Торговля	По норм	п. Дорохово, ул. Куйбышева	4e1f5c1d-4fcd-4be3-ba6d-a47a0571df4f	г.о. Рузский	п. Дорохово	PCO сетка PO - PCO - 1; Евро 1.1 серий PO - TBO - 2	ИЖС (Площадки общего пользования)
252	ИП Синяя Ирина Федоровна	507503508809	Услуги	По норм	г. Руза, ул. Солнцева, д. 22	294d40-bb3b-4756-9dad-1641dedaff66	г.о. Рузский	г. Руза	PCO сетка PO - PCO - 1; Евро 1.1 серий PO - TBO - 2	МКД
253	ИП Слобода Михаил Александрович	507502508531	Торговля	По норм	г. Руза, ул. Микрорайон, д. 9	bb3b16-e01f-49b6-870a-823a885c569c	г.о. Рузский	г. Руза	PCO сетка PO - PCO - 1; Евро 1.1 серий PO - TBO - 6; Бункер 8	МКД
254	ИП Соболев Сергей Валентинович	507500019849	Прочее	По норм	п. Дорохово, ул. Невкипелого, д. 49	d0a577-8ccd-422f-b803-83243bb6763	г.о. Рузский	п. Дорохово	PCO сетка PO - PCO - 1; Евро 1.1 серий PO - TBO - 3	ИЖС (Площадки общего пользования)
255	ИП Соболев Сергей Валентинович	507500019849	Прочее	По норм	п. Колобакино, ул. Попова, 32	07e1ca-ee14-4ab1-b7d9-90d04328eadd	г.о. Рузский	п. Колобакино	PCO сетка PO - PCO - 1; Евро 1.1 серий PO - TBO - 10; Бункер 8 - КГМ - 1	МКД
256	ИП Соболев Сергей Валентинович	507500019849	Прочее	По норм	п. Тучково, ул. Лебеденко, д. 36	89f6a09-ec08-4146-a67d-a22e042415c7	г.о. Рузский	п. Тучково	PCO сетка PO - PCO - 1; Евро 1.1 серий PO - TBO - 2	МКД
257	ИП Соболев Сергей Валентинович	507500019849	Прочее	По норм	п. Тучково, ул. Силикатная, д. 2	33fe42-la53-4a16-9a28-d7a8771d7f05	г.о. Рузский	п. Тучково	PCO сетка PO - PCO - 1; Евро 1.1 серий PO - TBO - 4; Бункер 8 PO - КГМ - 1	МКД
258	ИП Согомонян В.А.	507503530233	Торговля	По норм	г. Руза, ул. Революционная, д. 21	94e20ec-050b-4daf-b305-a8e6398cbc5e	г.о. Рузский	г. Руза	PCO сетка PO - PCO - 1; Евро 1.1 серий PO - TBO - 4; Бункер 8 - КГМ - 1	МКД
259	ИП Соколова Н.И.	507502643805	Услуги	По норм	п. Тучково, ул. Гранитная, д. 16	b7a3444-0f24-4fd7-861e-c4a5c21ea30f	г.о. Рузский	п. Тучково	PCO сетка PO - PCO - 1; Евро 1.1 серий PO - TBO - 2	ИЖС (Площадки общего пользования)
260	ИП Солёнов Игорь Викторович	507560302057	Прочее	По факту	Московская область, Рузский городской округ, г. Руза, ул. Красная, д. 80	899218-0891-4130-8321-b42f56744145	г.о. Рузский	г. Руза	Евро 1.1 серий PO - TBO - 2	Производство и коммерция
261	ИП Соловьёва С. Г.	691202540195	Торговля	По норм	п. Тучково мкр. Восточный 10	7e6440a-f131-4e5a-bfdf-d93022e0a34f	г.о. Рузский	п. Тучково	PCO сетка PO - PCO - 1; Евро 1.1 серий PO - TBO - 8; Бункер 8 - КГМ - 1	МКД
262	ИП Соушева Ю. Н.	507560957631	Услуги	По норм	п. Тучково ул. Лебеденко д. 17	7de16-fbc8-421c-befe-a65826d9c524	г.о. Рузский	п. Тучково	PCO сетка PO - PCO - 1; Евро 1.1 серий PO - TBO - 2; Бункер 8 - КГМ - 1	МКД
263	ИП Спрыжкова Т.С.	507560561157	Услуги	По норм	г. Руза, ул. Солнцева, д. 22	294d40-bb3b-4756-9dad-1641dedaff66	г.о. Рузский	г. Руза	PCO сетка PO - PCO - 1; Евро 1.1 серий PO - TBO - 2	МКД
264	ИП Стариков А.В.	507560597266	Торговля	По норм	г. Руза, ул. Революционная, д. 21	94e20ec-050b-4daf-b305-a8e6398cbc5e	г.о. Рузский	г. Руза	PCO сетка PO - PCO - 1; Евро 1.1 серий PO - TBO - 4; Бункер 8 - КГМ - 1	МКД
265	ИП Стародубова Александра Андреевна	507500134753	Торговля	По норм	п. Тучково, мкр. Восточный, д. 19	29c235-2054-4c6d-953b-c0a2bae96847	г.о. Рузский	п. Тучково	PCO сетка PO - PCO - 2; Евро 1.1 серий (м) PO - TBO - 4; Евро 1.1 серий PO - TBO - 0; Бункер 8 - КГМ - 1	МКД
266	ИП Степин А.А.	670402475598	Торговля	По норм	г. Руза, ул. Говорова, д. 2а	2910be0-fae9-450b-be83-52180a649dde	г.о. Рузский	г. Руза	PCO сетка PO - PCO - 1; Евро 1.1 серий PO - TBO - 2	МКД
267	ИП Стещенко Алексей Александрович	507561533025	Производство	По норм	п. Тучково мкр. Восточный 10	7e6440a-f131-4e5a-bfdf-d93022e0a34f	г.о. Рузский	п. Тучково	PCO сетка PO - PCO - 1; Евро 1.1 серий PO - TBO - 8; Бункер 8 - КГМ - 1	МКД
268	ИП Сучков В. В.	503216419072	Прочее	По факту	улица Невкипелого, 20, поселок Дорохово, Рузский городской округ, Московская область	967f5ae-57a6-4a10-8e87-ab9ccb57c3a7	г.о. Рузский	п. Дорохово	Евро 1.1 серий PO - TBO - 1	Производство и коммерция

269	ИП Тансов Алексей Викторович	507500054032	Торговля	По норм	п. Тучково, ул. Партизан, д. 27	88472f8-625d-4134-9add-efc1156ac1f4	г.о. Рузский	п. Тучково	PCO сетка PO - PCO - 2; Евро 1,1 серий (м) PO - ТБО - 5; Евро 1.1 серий PO - ТБО - 0, Бункер 8 - КГМ - 1	МКД
270	ИП Тарасов Никита Алексеевич	772608524848	Торговля	По факту	Московская область, Рузский район, д. Васильевское, д. 45Б	ad498be-5acd-4fd0-b37a-cddf1a31d2d5	г.о. Рузский	д. Васильевское, Кедлобакинский ТО	Евро 0.12 - ТБО - 4	Производство и коммерция
271	ИП Тепоян А.С.	507500033642	Торговля	По норм	г. Руза, ул. Ульяновская, д. 5	564622e-3ab9-41f6-879c-61b667fc9cc6	г.о. Рузский	г. Руза	PCO сетка PO - PCO - 1; Евро 1.1 серий PO - ТБО - 5	МКД
272	ИП Тепоян А.С.	507500033642	Торговля	По норм	Московская область, Рузский городской округ, д. Нестерово, Бережки	946a54-e8d6-42d3-89d9-afdd503ac294	г.о. Рузский	д. Нестерово	Евро 1.1 серий PO - ТБО - 4; Бункер 8 - КГМ - 1	Производство и коммерция
273	ИП Тепоян А.С.	507500033642	Торговля	По норм	п. Дорохово, ул. Вилкине, д. 2а	1d7834-ced9-4d89-baf8-c3b1bd4e3877	г.о. Рузский	п. Дорохово	PCO сетка PO - PCO - 1; Евро 1.1 серий PO - ТБО - 3; Бункер 8 - КГМ - 1	МКД
274	ИП Тепоян А.С.	507500033642	Торговля	По норм	п. Тучково ул. Партизан 33	22cd94-f3a2-416c-b88a-8525a77f140b	г.о. Рузский	п. Тучково	PCO сетка PO - PCO - 1; Евро 1.1 серий PO - ТБО - 3; Бункер 8 - КГМ - 1	МКД
275	ИП Тетерина Нина Александровна	507500078989	Услуги	По норм	г. Руза, пер. Урицкого, д. 10	732e88b-fc0d-4fd9-b1e9-2640856ea89b	г.о. Рузский	г. Руза	PCO сетка PO - PCO - 1; Евро 1.1 серий PO - ТБО - 2	МКД
276	ИП Уваров А. А.	505300029500	Торговля	По норм	п. Тучково ул. Партизан 33	22cd94-f3a2-416c-b88a-8525a77f140b	г.о. Рузский	п. Тучково	PCO сетка PO - PCO - 1; Евро 1.1 серий PO - ТБО - 3; Бункер 8 - КГМ - 1	МКД
277	ИП Уваров Е. А.	505398480001	Торговля	По норм	п. Тучково ул. Партизан 33	22cd94-f3a2-416c-b88a-8525a77f140b	г.о. Рузский	п. Тучково	PCO сетка PO - PCO - 1; Евро 1.1 серий PO - ТБО - 3; Бункер 8 - КГМ - 1	МКД
278	ИП Уварова С. В.	505397431509	Торговля	По норм	п. Тучково ул. Партизан 33	22cd94-f3a2-416c-b88a-8525a77f140b	г.о. Рузский	п. Тучково	PCO сетка PO - PCO - 1; Евро 1.1 серий PO - ТБО - 3; Бункер 8 - КГМ - 1	МКД
279	ИП Уланов Е. С.	507500122003	Торговля	По норм	п. Тучково мкр. Восточный 10	07e6440a-f131-4e5a-bfd8-493022e0a34f	г.о. Рузский	п. Тучково	PCO сетка PO - PCO - 1; Евро 1.1 серий PO - ТБО - 8; Бункер 8 - КГМ - 1	МКД
280	ИП Устименко Екатерина Витальевна	507561418368	Торговля	По факту	п. Тучково, ул. Партизан, д. 6	21786f1-af5e-4028-aa0a-ab8d8b927d88	г.о. Рузский	п. Тучково	Евро 1.1 серий PO - ТБО - 1	Производство и коммерция
281	ИП Уханов А. М.	507500072240	Услуги	По факту	Московская область, Рузский городской округ, п. Тучково, ул. Восточная, д. 29	0df1258a-39ea-4a90-9ebf-4c090205d9ac	г.о. Рузский	п. Тучково	Евро 1.1 серий PO - ТБО - 1	Производство и коммерция
282	ИП Фадеев Александр Анатольевич	507500017200	Прочее	По факту	Московская область, Рузский район, г. Руза, ул. Волоколамское ш., д. 8	1686d3-0a95-4b14-99fe-44dd0e2b3258	г.о. Рузский	г. Руза	Евро 0.8 - ТБО - 1	Производство и коммерция
283	Ип Феофанова Е.В.	507560796021	Торговля	По норм	г. Руза, ул. Социалистическая, д. 59	8b7aae5-adf5-4328-9db8-774f06c042e8	г.о. Рузский	г. Руза	PCO сетка PO - PCO - 1; Евро 1.1 серий PO - ТБО - 3	МКД
284	ИП Фомин Алексей Анатольевич А. А.	771300098377	Прочее	По факту	г. Руза, ул. Красная, д. 86	5fb1b06c-f3e3-4cdf-a351-dfd891ada8df	г.о. Рузский	г. Руза	Евро 1.1 серий PO - ТБО - 1	Производство и коммерция
285	ИП Фомочкина Ирина Викторовна	507500824475	Услуги	По норм	п. Тучково, мкр. Восточный, д. 19	29c235-2054-4c6d-953b-e0a2bae96847	г.о. Рузский	п. Тучково	PCO сетка PO - PCO - 2; Евро 1,1 серий (м) PO - ТБО - 4; Евро 1.1 серий PO - ТБО - 0; Бункер 8 - КГМ - 1	МКД
286	ИП Фролова А.В.	507503598908	Услуги	По норм	Московская область, Рузский район, п. Дорохово, ул. Стеклозаводская, д. 1	03ee67-34fc-4482-a7e9-771a696c6078	г.о. Рузский	п. Дорохово	Евро 1.1 серий PO - ТБО - 1; Бункер 32 - КГМ - 1	Производство и коммерция
287	ИП Хайдаков М.Э.	507560454660	Услуги	По факту	д. Ладыгино, д. 70	cf15a2-9b3b-438c-916d-c2a2503abb22	г.о. Рузский	д. Ладыгино	Евро 0.12 - ТБО - 2	Производство и коммерция
288	ИП Ханян Павел Иванович	507500009985	Торговля	По норм	п. Тучково, мкр. Восточный, д. 19	29c235-2054-4c6d-953b-e0a2bae96847	г.о. Рузский	п. Тучково	PCO сетка PO - PCO - 2; Евро 1,1 серий (м) PO - ТБО - 4; Евро 1.1 серий PO - ТБО - 0; Бункер 8 - КГМ - 1	МКД
289	ИП Ханян Павел Иванович	507500009985	Торговля	По норм	п. Тучково, ул. Силикатная, д. 2	23f6e42-aa53-4a16-9a28-d7a8771d7f05	г.о. Рузский	п. Тучково	PCO сетка PO - PCO - 1; Евро 1.1 серий PO - ТБО - 4; Бункер 8 PO - КГМ - 1	МКД
290	ИП Хмельницкий Игорь Адольфович	507500044700	Прочее	По норм	г. Руза, ул. Микрорайон, д. 9	bb3b16-e01f-49b6-870a-823a885c569c	г.о. Рузский	г. Руза	PCO сетка PO - PCO - 1; Евро 1.1 серий PO - ТБО - 6; Бункер 8	МКД
291	ИП Ходунов Игорь Владимирович	322100152146	Прочее	По факту	Восточная улица, 27, рабочий поселок Тучково, Рузский городской округ, Московская область	19dbbc0-7a68-4823-3c86-6cafd5f6849	г.о. Рузский	п. Тучково	Евро 1.1 серий PO - ТБО - 2	Производство и коммерция
292	ИП Холодный Н.С.	502006755566	Торговля	По норм	п. Дорохово, ул. Красная, д. 4	665636-d80c-45ca-aced-ced37ce1e3	г.о. Рузский	п. Дорохово	PCO сетка PO - PCO - 1; Евро 1.1 серий PO - ТБО - 1	ИЖС (Площадки общего пользования)
293	ИП Чебанова Т.Н.	507560172753	Торговля	По норм	д. Нововолково, д. 12	9659c4-e543-4565-9120-04cc6fa7250a	г.о. Рузский	д. Нововолково	PCO сетка PO - PCO - 1; Евро 1.1 серий PO - ТБО - 2; Бункер 8 - ТБО - 1	МКД
294	ИП Черкесова Марина Тимофеевна	503004638900	Торговля	По норм	г. Руза, ул. Микрорайон, д. 17	aa0c6891-decc-47fc-b8bf-72196caff7fa	г.о. Рузский	г. Руза	PCO сетка PO - PCO - 1; Евро 1.1 серий PO - ТБО - 3; Бункер 8 - ТБО - 1	МКД
295	ИП Чернов Д.А.	507561177842	Услуги	По норм	г. Руза, ул. Солнцева, д. 22	294d4d0-bb3b-4756-9dad-1641dedaff66	г.о. Рузский	г. Руза	PCO сетка PO - PCO - 1; Евро 1.1 серий PO - ТБО - 2	МКД
296	ИП Чернова И.П.	507500682598	Услуги	По норм	г. Руза, ул. Революционная, д. 21	94e20ce-050b-4daf-b305-a8e6398cbe5e	г.о. Рузский	г. Руза	PCO сетка PO - PCO - 1; Евро 1.1 серий PO - ТБО - 4; Бункер 8 - КГМ - 1	МКД
297	ИП Чернышов А. Н.	507500072634	Торговля	По норм	п. Тучково, мкр. Восточный, д. 25а	39e0cb4-e22c-42c7-846c-a41989afe040	г.о. Рузский	п. Тучково	PCO сетка PO - PCO - 2; Евро 1.1 серий PO - ТБО - 5; Бункер 8 - ТБО - 1	МКД
298	ИП Чернявская Н. А.	507502580591	Прочее	По норм	п. Старая Руза, ул. Почтовая, д. 12	19af9bf-0ce0-40ca-a18d-3463d9fcb02	г.о. Рузский	п. Старая Руза	PCO сетка PO - PCO - 1; Евро 1.1 серий PO - ТБО - 2; Бункер 8 - КГМ - 1	ИЖС (Площадки общего пользования)
299	ИП Чернявский Д. Н.	507501759980	Услуги	По норм	п. Старая Руза, ул. Почтовая, д. 12	19af9bf-0ce0-40ca-a18d-3463d9fcb02	г.о. Рузский	п. Старая Руза	PCO сетка PO - PCO - 1; Евро 1.1 серий PO - ТБО - 2; Бункер 8 - КГМ - 1	ИЖС (Площадки общего пользования)

300	ИП Чи Хо Чул	773607278711	Прочее	По факту	деревня Шелковка, ул. Первомайская д. 29А, Рузский городской округ, Московская область	85f888a-440d-47f8-871a-c78137c694e7	г.о. Рузский	д. Шелковка	Евро 1.1 серый РО - ТБО - 2	Производство и коммерция
301	ИП Чигрина Л.В.	612101565268	Торговля	По норме	п. Брикет, ул. Центральная, 10	070a7f9-09d7-483d-9387-62fa7cc3ba7d	г.о. Рузский	п. Брикет	PCO сетка РО - PCO - 1; Бункер 8 - ТБО - 2	МКД
302	ИП Чикин В. А.	507564543173	Торговля	По норме	г. Руза, ул. Ульяновская, д. 5	64622ec-3ab9-41f6-879e-61b667f69cc6	г.о. Рузский	г. Руза	PCO сетка РО - PCO - 1; Евро 1.1 серый РО - ТБО - 5	МКД
303	ИП Шайтгорова Е.М.	507560945900	Торговля	По норме	г. Руза ул. Федеративная д. 11	465ddeec-6e4a-400f-b44f-624dad113b	г.о. Рузский	г. Руза	PCO сетка РО - PCO - 1; Евро 1.1 серый РО - ТБО - 2; Бункер 8 - КГМ - 1	МКД
304	ИП Шукулева Е.Н.	502808221304	Торговля	По норме	аэродром Ватулино, Рузский городской округ, Московская область	85af6d0-ec01-43fd-8c09-9c95dc4e61a	г.о. Рузский	д. Ватулино	Подбор - КГМ - 1; Подбор - ТБО - 1; PCO сетка РО - PCO - 1; Евро 1.1 серый РО - ТБО - 1	ИЖС (Площадки общего пользования)
305	ИП Шульга Вера Петровна	507502561711	Торговля	По норме	г. Руза, ул. Революционная, д. 21	94e20ec-050b-4daf-b305-a8e6398ebc5e	г.о. Рузский	г. Руза	PCO сетка РО - PCO - 1; Евро 1.1 серый РО - ТБО - 4; Бункер 8 - КГМ - 1	МКД
306	ИП Щербаков В.В.	503202053519	Прочее	По факту	Московская область, Рузский район, п. Дорохово, ул. Стеклозаводская, д.1	e191f72-ae22-4601-9d9a-f858211dfc6c	г.о. Рузский	п. Дорохово	Бункер 8 - КГМ - 1	Производство и коммерция
307	ИП Эйвазов Эльман Эйваз Оглы	507560018399	Торговля	По норме	г. Руза, Гидроузел, д. 12 (Пятерочка 8195)	b4a2aa2-010f-4664-9873-525b560839f	г.о. Рузский	г. Руза	Евро 1.1 серый РО - ТБО - 2	Производство и коммерция
308	ИП Яковлева Г.Н.	507500112774	Услуги	По факту	п. Тучково ул. Партизан 33	c22cd94-f3a2-416c-b88a-8525a77f140b	г.о. Рузский	п. Тучково	PCO сетка РО - PCO - 1; Евро 1.1 серый РО - ТБО - 3; Бункер 8 - КГМ - 1	МКД
309	Кебедова Сарат Дахадалаевна	507501437310	Торговля	По норме	деревня Нововолково, д. 12 Рузский городской округ, Московская область	9659c4-e543-4565-9120-04cc6fa7250a	г.о. Рузский	д. Нововолково	PCO сетка РО - PCO - 1; Евро 1.1 серый РО - ТБО - 2; Бункер 8 - ТБО - 1	МКД
310	Лесной городок	7730213950	Производство	По факту	деревня Новогорбово, Рузский р.о. ООО "Лесной городок"	69ec022-1d97-4e81-be81-af02816da5cd	г.о. Рузский	д. Новогорбово	Евро 1.1 серый РО - ТБО - 4	Производство и коммерция
311	МАДОУ "Детский сад № 40 Центр развития ребенка"	5075011055	Бюджетные организации	По факту	Московская область, Рузский район, г. Руза, ул. Профессиональная, д. 21	7f231e40-c6a6-4d74-8ee9-6f0e7f440c0f	г.о. Рузский	г. Руза	Евро 1.1 серый РО - ТБО - 2	Производство и коммерция
312	МАДОУ "Детский сад №5"	5075025481	Объекты социальной инфраструктуры, администрации	По факту	Московская область, Рузский район, г. Руза, Северный микрорайон, д.9А	2d644c-01ac-49d1-b1d0-c1b375367527	г.о. Рузский	г. Руза	Евро 1.1 серый РО - ТБО - 2	Объекты социальной инфраструктуры, администрации
313	МАДОУ «Детский сад № 41 Центр развития ребенка»	5075010647	Бюджетные организации	По факту	Московская область, Рузский район, п. Тучково, ул. Восточный микрорайон, д.33	838462-5de6-40c9-96c4-d7102a0f7dea	г.о. Рузский	п. Тучково	Евро 1.1 серый РО - ТБО - 2	Объекты социальной инфраструктуры, администрации
314	МАДОУ «Детский сад №10»	5075010654	Бюджетные организации	По факту	Московская область, Рузский район, п. Тучково, Восточный микрорайон, д. 15	b5eed1-6b28-4976-982d-df45629d4f6d	г.о. Рузский	п. Тучково	Евро 1.1 серый РО - ТБО - 1	Объекты социальной инфраструктуры, администрации
315	МАДОУ «Детский сад №25»	5075010446	Бюджетные организации	По факту	Московская область, Рузский городской округ, п. Тучково, ул. 8 Марта, д.1	bbcafa-3b36-4c65-a51d-6bc5c80b570b	г.о. Рузский	п. Тучково	Евро 1.1 серый РО - ТБО - 1	Объекты социальной инфраструктуры, администрации
316	МАДОУ «Детский сад №33 ЦРР»	5075010904	Бюджетные организации	По факту	Московская область, Рузский район, п. Тучково, ул. Восточный микрорайон, д.14	539f04-1a9a-48ad-84f8-d2c523622229	г.о. Рузский	п. Тучково	Евро 1.1 серый РО - ТБО - 2	Объекты социальной инфраструктуры, администрации
317	Малахов А. И.	507500068878	Торговля	По норме	п. Тучково, ул. Советская, д. 20	c26720-cc8c-4bc2-ab64-657984439171	г.о. Рузский	п. Тучково	PCO сетка РО - PCO - 1; Евро 1.1 серый РО - ТБО - 4	МКД
318	МАОО «СРЕДНЯЯ ОБЩЕОБРАЗОВАТЕЛЬНАЯ ШКОЛА №3 Г.РУЗЫ»	5075010630	Бюджетные организации	По факту	г. Руза, ш. Волоколамское, д. 4	5112ac-bdb2-4608-8126-7dcdec7989a4	г.о. Рузский	г. Руза	Евро 1.1 серый РО - ТБО - 2	Объекты социальной инфраструктуры, администрации
319	МАОУ «Гимназия №1 г. Рузы»	5075009754	Бюджетные организации	По факту	Московская область, Рузский район, г. Руза, ул. Микрорайон, д. 19	833c6d-1cc2-4b6e-80f4-c52d0186c2b3	г.о. Рузский	г. Руза	Евро 1.1 серый РО - ТБО - 3	Производство и коммерция
320	МАОУ КШИ «Первый Рузский казачий кадетский корпус имени Героя Советского Союза Л.М. Доватора»	5075023847	Бюджетные организации	По факту	поселок Брикет, 10, Рузский городской округ, Московская область	ad4c83-8298-41d0-93cc-1df67180b46d	г.о. Рузский	п. Брикет	Евро 1.1 серый РО - ТБО - 1	Объекты социальной инфраструктуры, администрации
321	МАОУ КШИ «Первый Рузский казачий кадетский корпус имени Героя Советского Союза Л.М. Доватора»	5075023847	Бюджетные организации	По факту	улица Н. Кузьмина, поселок Брикет, 1, Рузский городской округ, Московская область	3ca7ea7-517e-48f6-8e92-64e57af6556d	г.о. Рузский	п. Брикет	Евро 1.1 серый РО - ТБО - 1	Объекты социальной инфраструктуры, администрации
322	МАРТ ООО	5075038875	Прочее	По норме	г. Руза ул. Федеративная д. 7 ООО МАРТ	e369a0-5429-4645-a198-0140e8dc588c	г.о. Рузский	г. Руза	Евро 1.1 серый РО - ТБО - 1	Производство и коммерция
323	МАУ «Издательский дом «Подмосковье-запад»	5075000381	Бюджетные организации	По норме	143103, Московская обл, Руза г., Профессиональная ул. дом № 2	daebe3b0-5dec-4f71-8df7-46dc42fd34b	г.о. Рузский	г. Руза	PCO сетка РО - PCO - 1; Евро 1.1 - ТБО - 2	ИЖС (Площадки общего пользования)
324	МАУ РГО «Молодежный центр»	5075030266	Бюджетные организации	По норме	г. Руза, ул. Микрорайон, д. 9	bb3b16-e01f-49b6-870a-823a885c569c	г.о. Рузский	г. Руза	PCO сетка РО - PCO - 1; Евро 1.1 серый РО - ТБО - 7; Бункер 8 - КГМ - 1	МКД
325	МАУК РГО "РКМ"	5075017025	Бюджетные организации	По норме	143103, Московская обл, Руза г., Профессиональная ул. дом № 2	daebe3b0-5dec-4f71-8df7-46dc42fd34b	г.о. Рузский	г. Руза	PCO сетка РО - PCO - 1; Евро 1.1 - ТБО - 2	ИЖС (Площадки общего пользования)
326	МАЭРС ООО	5075036349	Коммерция	По норме	деревня Морено, Рузский городской округ, Московская область	fb3d2d-5c97-4dd6-adb0-2b9bb70cfe2	г.о. Рузский	д. Морено	PCO сетка РО - PCO - 1; Евро 1.1 серый РО - ТБО - 2	ИЖС (Площадки общего пользования)

327	МБДОУ "Детский сад № 31"	5075011094	Бюджетные организации	По факту	Московская область, Рузский район, д. Орешки, д.89	1c36b25-ccb2-42b0-bdf2-9e52805c955f	г.о. Рузский	д. Орешки	Обычный 0.75 - ТБО - 1	Объекты социальной инфраструктуры, администрации
328	МБДОУ «Детский сад № 12»	5075010661	Бюджетные организации	По факту	Московская область, Рузский район, п. Тучково, ул. Восточная, д.11а	1566b1-376e-478b-99ac-ec8c0791311e	г.о. Рузский	п. Тучково	Евро 1.1 серий РО - ТБО - 1	Объекты социальной инфраструктуры, администрации
329	МБДОУ «Детский сад № 26 общеразвивающего вида»	5075011231	Бюджетные организации	По факту	Московская область, Рузский район, п. Дорохово, ул. Стеклозаводская, д.21	dd6bd2ac-f0eb-4e63-9b7f-bc8d2aebef7	г.о. Рузский	п. Дорохово	Евро 1.1 серий РО - ТБО - 2	Объекты социальной инфраструктуры, администрации
330	МБДОУ «Детский сад № 26 общеразвивающего вида»	5075011231	Бюджетные организации	По факту	Московская область, Рузский район, п. Кожино	e14b19-c1de-4e20-a770-fb3e07ca2d8b	г.о. Рузский	п. Кожино	Евро 1.1 - ТБО - 1	Объекты социальной инфраструктуры, администрации
331	МБДОУ «Детский сад №1»	5075010453	Бюджетные организации	По норме	Московская область, Рузский район, г. Руза, ул. Новая, д.6	369cddb-baee-40b5-bb0c-e7ed110f914	г.о. Рузский	г. Руза	Евро 1.1 серий РО - ТБО - 1	Объекты социальной инфраструктуры, администрации
332	МБДОУ «Детский сад №4 общеразвивающего вида»	5075011062	Бюджетные организации	По факту	Московская область, Рузский район, д. Нововолково, д.16	72d57d0-b3c8-4f03-b66c-fed92106bb1	г.о. Рузский	д. Нововолково	Обычный 0.75 - ТБО - 1	Объекты социальной инфраструктуры, администрации
333	МБДОУ «Детский сад №9 общеразвивающего вида»	5075011087	Бюджетные организации	По факту	Московская область, Рузский район, д. Воробьево, д.20	78ec99-9425-44eb-9d8e-100d5e361666	г.о. Рузский	д. Воробьево	Евро 1.1 серий РО - ТБО - 1	Объекты социальной инфраструктуры, администрации
334	МБОУ "Колобакинская средняя общеобразовательная школа"	5075009585	Бюджетные организации	По факту	улица Попова, 20, поселок Колобакино, Рузский городской округ, Московская область	53cebeb-39d3-41f6-9351-fc32c1bd8ef3	г.о. Рузский	п. Колобакино	Евро 1.1 серий РО - ТБО - 1	Объекты социальной инфраструктуры, администрации
335	МБОУ «Дороховская средняя общеобразовательная школа»	5075009850	Бюджетные организации	По факту	Московская область, Рузский городской округ, п. Дорохово, ул. Школьная, д.12	e4c633-76d9-4b71-a124-9098ebaa505	г.о. Рузский	п. Дорохово	Евро 1.1 серий РО - ТБО - 3	Объекты социальной инфраструктуры, администрации
3326	МБОУ «Кожинская средняя общеобразовательная школа»	5075009627	Бюджетные организации	По факту	Московская область, Рузский район, д. Старониколаево, д.195	796fa4-fc84-4881-b4b6-ee0876160e63	г.о. Рузский	д. Старониколаево	Евро 1.1 серий РО - ТБО - 1	Объекты социальной инфраструктуры, администрации
337	МБОУ «Нестеровский лицей»	5075009680	Бюджетные организации	По факту	Московская область, Рузский район, д. Нестерово, д.100	77abba6-d0d3-4779-8151-238b3a8f0f94	г.о. Рузский	д. Нестерово	Евро 1.1 серий РО - ТБО - 1	Объекты социальной инфраструктуры, администрации
338	МБОУ «ОРЕШКОВСКАЯ СРЕДНЯЯ ОБЩЕОБРАЗОВАТЕЛЬНАЯ ШКОЛА»	5075009722	Бюджетные организации	По факту	Московская область, Рузский район, д. Орешки, д.90	03c0c2-195d-4d0d-a6c2-08bb4be5ed4e	г.о. Рузский	д. Орешки	Обычный 0.75 - ТБО - 1	Объекты социальной инфраструктуры, администрации
339	МБОУ «Средняя общеобразовательная школа № 2 г. Рузы»	5075009698	Бюджетные организации	По факту	Московская область, Рузский район, г. Руза, ул. Ульяновская, д.22	7dfaf73f-0fea-45a5-a4e2-68819d979e03	г.о. Рузский	г. Руза	Евро 1.1 серий РО - ТБО - 2	Объекты социальной инфраструктуры, администрации
340	МБОУ «Старорузская средняя общеобразовательная школа с углубленным изучением отдельных предметов»	5075009666	Бюджетные организации	По факту	Московская область, Рузский городской округ, д. Старая Руза, Старорузская средняя общеобразовательная школа	4d332bf-15b5-4269-9974-6b37a95cf31d	г.о. Рузский	д. Старая Руза	Евро 1.1 серий РО - ТБО - 2	Объекты социальной инфраструктуры, администрации
341	МБОУ «ТС(К)ШИ VIII вида»	5075011457	Бюджетные организации	По факту	Московская область, Рузский район, п. Тучково, ул. Лебеденко, д.38	4de134-7e14-4d3d-b88e-d2031aba4e44	г.о. Рузский	п. Тучково	Евро 1.1 серий РО - ТБО - 2	Объекты социальной инфраструктуры, администрации
342	МБОУ «Тучковская средняя общеобразовательная школа № 2»	5075009659	Бюджетные организации	По факту	Московская область, Рузский район, п. Тучково, ул. Спикатная, д.3	29898af-1e19-42dc-964a-adaede2a0ce2	г.о. Рузский	п. Тучково	Евро 1.1 серий РО - ТБО - 1	Объекты социальной инфраструктуры, администрации
343	жители МКД	5075021293	МКД (ДК1)	По норме	г. Руза ул. Высокая 3	3b43fa09-9abc-434f-94f4-3edbdaf25a3d	г.о. Рузский	г. Руза	PCO сетка РО - PCO - 1; Евро 1.1 серий РО ТБО - 1; Бункер 8 РО - КГМ - 1	МКД
344	жители МКД	5075021293	МКД (ДК1)	По норме	г. Руза ул. Гладышева 1А	169465-019d-490d-9437-4af9e1514803	г.о. Рузский	г. Руза	PCO сетка РО - PCO - 1; Евро 1.1 серий РО - ТБО - 6; Бункер 8 - КГМ - 1	МКД
345	жители МКД	5075021293	МКД (ДК1)	По норме	г. Руза ул. Гладышева 3А	ad3ec2-a852-4617-9473-3b42977270ab	г.о. Рузский	г. Руза	PCO сетка РО - PCO - 1; Евро 1.1 серий РО ТБО - 2	МКД
346	жители МКД	5075021293	МКД (ДК1)	По норме	г. Руза ул. Гладышева 6	1c8f7a0-5681-4a66-9da4-0458102fd8dd	г.о. Рузский	г. Руза	PCO сетка РО - PCO - 1; Евро 1.1 серий РО - ТБО - 2	МКД
347	жители МКД	5075021293	МКД (ДК1)	По норме	г. Руза ул. Говорова 14	24b7dc7-c607-41eb-98a2-af2146deeb6	г.о. Рузский	г. Руза	PCO сетка РО - PCO - 1; Евро 1.1 серий РО - ТБО - 1; Бункер 8 - КГМ - 1	МКД
348	жители МКД	5075021293	МКД (ДК1)	По норме	г. Руза ул. Федеративная д. 11	465ddee-6e4a-400f-b44f-6f24dad113fb	г.о. Рузский	г. Руза	PCO сетка РО - PCO - 1; Евро 1.1 серий РО - ТБО - 2; Бункер 8 - КГМ - 1	МКД
349	жители МКД	5075021293	МКД (ДК1)	По норме	г. Руза, ул. Говорова, д. 2а	910be0-fae9-450b-bc83-52180a649ddc	г.о. Рузский	г. Руза	PCO сетка РО - PCO - 1; Евро 1.1 серий РО - ТБО - 2	МКД
350	жители МКД	5075021293	МКД (ДК1)	По норме	г. Руза, ул. Колесникова, д. 2	921156-d834-4809-add1-40a7c9437fad	г.о. Рузский	г. Руза	PCO сетка РО - PCO - 1; Евро 1.1 серий РО - ТБО - 1	МКД

351	жители МКД	5075021293	МКД (ДК1)	По норм	г. Руза, ул. Микрорайон, д. 17	aa0c6891-deec-47fc-b8bf-72196ea17fa	г.о. Рузский	г. Руза	PCO сетка РО - PCO - 1; Евро 1.1 серый РО - ТБО - 3; Бункер 8 - ТБО - 1	МКД
352	жители МКД	5075021293	МКД (ДК1)	По норм	г. Руза, ул. Микрорайон, д. 9	bb3b16-e01f-49b6-870a-823a885c569c	г.о. Рузский	г. Руза	PCO сетка РО - PCO - 1; Евро 1.1 серый РО - ТБО - 6; Бункер 8	МКД
353	жители МКД	5075021293	МКД (ДК1)	По норм	г. Руза, ул. Новая, д. 1	ca36172-7ec5-47af-ba21-dd868966f2d	г.о. Рузский	г. Руза	PCO сетка РО - PCO - 1; Евро 1.1 серый РО - ТБО - 4	МКД
354	жители МКД	5075021293	МКД (ДК1)	По норм	г. Руза, ул. Почтовая, д. 2	909e1-8ec1-45bd-a985-a861adfb589e	г.о. Рузский	г. Руза	PCO сетка РО - PCO - 1; Евро 1.1 серый РО - ТБО - 2; Бункер 8 РО - КГМ - 1	МКД
355	жители МКД	5075021293	МКД (ДК1)	По норм	г. Руза, ул. Революционная, д. 21	4e20ee-050b-4daf-b305-a8e6398cb5e	г.о. Рузский	г. Руза	PCO сетка РО - PCO - 1; Евро 1.1 серый РО - ТБО - 4; Бункер 8 - КГМ - 1	МКД
356	жители МКД	5075021293	МКД (ДК1)	По норм	г. Руза, ул. Северный микрорайон, д. 5	349f8bb-5f8e-4a17-8685-28bac1be862f	г.о. Рузский	г. Руза	PCO сетка РО - PCO - 1; Евро 1.1 серый РО - ТБО - 3	МКД
357	жители МКД	5075021293	МКД (ДК1)	По норм	г. Руза, ул. Советская, д. 3	3943f1-0ddb-436d-9582-d843c7d1f89e	г.о. Рузский	г. Руза	PCO сетка РО - PCO - 1; Евро 1.1 серый РО - ТБО - 2	МКД
358	жители МКД	5075021293	МКД (ДК1)	По норм	г. Руза, ул. Солнцева, д. 22	294d40-bb3b-4756-9dad-1641dedaff86	г.о. Рузский	г. Руза	PCO сетка РО - PCO - 1; Евро 1.1 серый РО - ТБО - 2	МКД
359	жители МКД	5075021293	МКД (ДК1)	По норм	г. Руза, ул. Социалистическая, д. 59	87aae5-adf5-4328-9db8-774f06c042e8	г.о. Рузский	г. Руза	PCO сетка РО - PCO - 1; Евро 1.1 серый РО - ТБО - 3	МКД
360	жители МКД	5075021293	МКД (ДК1)	По норм	г. Руза, ул. Социалистическая, д. 72	12c532-7989-48bd-b0df-0707d4b9624e	г.о. Рузский	г. Руза	PCO сетка РО - PCO - 1; Евро 1.1 серый РО - ТБО - 1	МКД
361	жители МКД	5075021293	МКД (ДК1)	По норм	г. Руза, ул. Ульяновская, д. 5	64622e-3ab9-41f6-879e-61b667f9c66b	г.о. Рузский	г. Руза	PCO сетка РО - PCO - 1; Евро 1.1 серый РО - ТБО - 5	МКД
362	жители МКД	5075021293	МКД (ДК1)	По норм	г. Руза, ш. Волоколамское, д. 13	eb7cf7-1d11-4f87-8dc4-dbd1822f8a14	г.о. Рузский	г. Руза	PCO сетка РО - PCO - 1; Евро 1.1 - ТБО - 1	МКД
363	жители МКД	5075021293	МКД (ДК1)	По норм	д. Белая гора, д. 11	79726-682d-4bf3-96bb-378426229999	г.о. Рузский	п. Белая гора	PCO сетка РО - PCO - 1; Евро 1.1 - ТБО - 5; Бункер 8 - КГМ - 1	МКД
364	жители МКД	5075021293	МКД (ДК1)	По норм	д. Богородское ул. Центральная Рузский р-н	09c49-496c-46ac-a86a-ed86d85461b2	г.о. Рузский	д. Богородское	Евро 1.1 серый РО - ТБО - 3; Бункер 8 - КГМ - 1	МКД
365	жители МКД	5075021293	МКД (ДК1)	По норм	д. Воробьево, д. 7а	ac5f3f-77f2-4639-afaf-77c0676dbd7	г.о. Рузский	д. Воробьево	Евро 1.1 серый РО - ТБО - 3; Бункер 8 - КГМ - 1	МКД
366	жители МКД	5075021293	МКД (ДК1)	По норм	д. Костино ул. Солнечная поляна, д. 5	3a0b41-6964-4da9-b4d7-f6e01640d37a	г.о. Рузский	д. Костино	PCO сетка РО - PCO - 1; Евро 1.1 серый РО - ТБО - 2; Бункер 8 РО - КГМ - 1	МКД
367	жители МКД	5075021293	МКД (ДК1)	По норм	д. Леньково, д. 2	85e43e-e587-4b59-889d-4c8810e4732e	г.о. Рузский	д. Леньково	Евро 1.1 зеленый РО - ТБО - 1	МКД
368	жители МКД	5075021293	МКД (ДК1)	По норм	д. Лидино, д. 9	7eaa654-6638-4566-b99a-db6cc468b183	г.о. Рузский	д. Лидино	PCO сетка РО - PCO - 1; Евро 1.1 зеленый РО - ТБО - 4; Бункер 8 - КГМ - 1	МКД
369	жители МКД	5075021293	МКД (ДК1)	По норм	д. Лышиново, д. 5	bc2af4-b8b7-4a26-ae52-cf25474f6a20	г.о. Рузский	д. Лышиново	PCO сетка РО - PCO - 1; Евро 1.1 серый РО - ТБО - 2; Бункер 8 - КГМ - 1	МКД
370	жители МКД	5075021293	МКД (ДК1)	По норм	д. Нестерово, д. 41а	d1616-e218-4b70-8d51-7c8b91678807	г.о. Рузский	д. Нестерово	PCO сетка РО - PCO - 1; Евро 1.1 серый РО - ТБО - 7; Бункер 8 - КГМ - 1	МКД
371	жители МКД	5075021293	МКД (ДК1)	По норм	д. Нестерово, д. 98	4eb862-18b2-418f-8fa-a-d875be0e744	г.о. Рузский	д. Нестерово	PCO сетка РО - PCO - 1; Евро 1.1 серый РО - ТБО - 7; Бункер 8 РО - ТБО - 1	МКД
372	жители МКД	5075021293	МКД (ДК1)	По норм	д. Нововолково, д. 12	9659c4-c543-4565-9120-04ccc6fa7250a	г.о. Рузский	д. Нововолково	PCO сетка РО - PCO - 1; Евро 1.1 серый РО - ТБО - 2; Бункер 8 - ТБО - 1	МКД
373	жители МКД	5075021293	МКД (ДК1)	По норм	д. Нововолково, ул. Огородная, д. 12	468c1-16c0-4964-b4fd-ad796f00105a	г.о. Рузский	д. Нововолково	PCO сетка РО - PCO - 1; Евро 1.1 серый РО - ТБО - 2; Бункер 8 - ТБО - 1	МКД
374	жители МКД	5075021293	МКД (ДК1)	По норм	д. Поречье, д. 27	d45b5-f076-44e1-b6fe-16f85a55b8c	г.о. Рузский	д. Поречье	PCO сетка РО - PCO - 1; Евро 1.1 серый РО - ТБО - 3; Бункер 8 - КГМ - 1	МКД
375	жители МКД	5075021293	МКД (ДК1)	По норм	д. Поречье, д. 5а	59bbfe-5cd0-470e-b6c0-759ed677ebf5	г.о. Рузский	д. Поречье	PCO сетка РО - PCO - 1; Евро 1.1 серый РО - ТБО - 1	МКД
376	жители МКД	5075021293	МКД (ДК1)	По норм	деревня Мишинка (воинская часть), Рузский городской округ, Московская область	df8bd-3407-4c34-ab83-40954b132e11	г.о. Рузский	д. Мишинка	PCO сетка РО - PCO - 1; Евро 1.1 серый РО - ТБО - 1; Бункер 8 РО - КГМ - 1	МКД
377	жители МКД	5075021293	МКД (ДК1)	По норм	Московская область, Рузский городской округ, д. Нестерово, микр. Городок, д. 34	0dd8e5-4307-453e-bf33-29f62e02158	г.о. Рузский	д. Нестерово	PCO сетка РО - PCO - 1; Евро 1.1 серый РО - ТБО - 6; Бункер 8 - КГМ - 1	МКД
378	жители МКД	5075021293	МКД (ДК1)	По норм	Московская область, Рузский городской округ, Новотерьево, ул. Николая Григорьева, д. 3	2050f7-e5dd-41be-a6ba-ba503240306a	г.о. Рузский	д. Новотерьево	PCO сетка РО - PCO - 1; Евро 1.1 серый РО - ТБО - 4	МКД
379	жители МКД	5075021293	МКД (ДК1)	По норм	п. Белая гора, д. 7	1f87b-164d-4953-a44d-8e170d4aa194	г.о. Рузский	п. Белая гора	PCO сетка РО - PCO - 1; Евро 1.1 зеленый РО - ТБО - 2; Бункер 8 - КГМ - 1	МКД
380	жители МКД	5075021293	МКД (ДК1)	По норм	п. Брикет, ул. Центральная, д. 10	70a7f9-09d7-483d-9387-62fa7ce3ba7d	г.о. Рузский	п. Брикет	PCO сетка РО - PCO - 1; Бункер 8 - ТБО - 2	МКД
381	жители МКД	5075021293	МКД (ДК1)	По норм	п. д/о "Лужки"	317d39-a12a-4a8f-b73b-bbf29ae2e046	г.о. Рузский	п. д/о Лужки	Евро 1.1 зеленый РО - ТБО - 1	МКД
382	жители МКД	5075021293	МКД (ДК1)	По норм	п. Дорохово, пер. Спортивный, д. 22	1144c-d668-4a4d-a677-5d35d7500e40	г.о. Рузский	п. Дорохово	PCO сетка РО - PCO - 1; Евро 1.1 серый РО - ТБО - 3; Бункер 8 - КГМ - 1	МКД
383	жители МКД	5075021293	МКД (ДК1)	По норм	п. Дорохово, ул. Вилкенс, д. 2а	d7834-ccd9-4d89-baf8-c3b1bd4e3877	г.о. Рузский	п. Дорохово	PCO сетка РО - PCO - 1; Евро 1.1 серый РО - ТБО - 3; Бункер 8 - КГМ - 1	МКД

384	жители МКД	5075021293	МКД (ДК1)	По норм	п. Дорохово, ул. Московская, д. 495	169e33-0ca2-4470-9cb8-f1d0af452060	г.о. Рузский	п. Дорохово	PCO сетка PO - PCO - 1; Евро 1.1 серий PO - ТБО - 4; Бункер 8 - КГМ - 1	МКД
385	жители МКД	5075021293	МКД (ДК1)	По норм	п. Дорохово, ул. Пролетарская, д. 16	6ee1739-cffc-4472-82e0-ac1b4f8c02d5	г.о. Рузский	п. Дорохово	PCO сетка PO - PCO - 1; Евро 1.1 серий PO - ТБО - 3; Бункер 8 - КГМ - 1	МКД
386	жители МКД	5075021293	МКД (ДК1)	По норм	п. Дорохово, ул. Стеклозаводская, д. 20а	7a26a8-e107-416a-b9e8-132c06b88705	г.о. Рузский	п. Дорохово	PCO сетка PO - PCO - 2; Евро 1.1 серий PO - ТБО - 3; Бункер 8 - КГМ - 1	МКД
387	жители МКД	5075021293	МКД (ДК1)	По норм	п. Дорохово, ул. Школьная, д. 16	8e9797-1832-4667-a3e2-c5a2a5a75cc6	г.о. Рузский	п. Дорохово	PCO сетка PO - PCO - 1; Евро 1.1 серий PO - ТБО - 2	МКД
388	жители МКД	5075021293	МКД (ДК1)	По норм	п. Кожино, д. 9	b5340b2-a9d2-4d34-aa65-bff8770fa3c6	г.о. Рузский	п. Кожино	PCO сетка PO - PCO - 1; Евро 1.1 серий PO - ТБО - 5	МКД
389	жители МКД	5075021293	МКД (ДК1)	По норм	п. Колобакино, ул. Заводская, д. 10	bb25bf-1377-4a9a-8b64-d0994df8ca9	г.о. Рузский	п. Колобакино	PCO сетка PO - PCO - 1; Евро 1.1 серий PO - ТБО - 2; Бункер 8 - КГМ - 1	МКД
390	жители МКД	5075021293	МКД (ДК1)	По норм	п. Колобакино, ул. Попова, 32	07e1ca-ec14-4ab1-b7d9-90d04328eadd	г.о. Рузский	п. Колобакино	PCO сетка PO - PCO - 1; Евро 1.1 серий PO - ТБО - 9; Бункер 8 - КГМ - 1	МКД
391	жители МКД	5075021293	МКД (ДК1)	По норм	п. Космодемьянский	5dfea89-220f-4e1d-8ca7-9ac10d9c35d9	г.о. Рузский	п. Космодемьянский	PCO сетка PO - PCO - 2; Евро 1.1 серий PO - ТБО - 3; Бункер 8 - КГМ - 1	МКД
392	жители МКД	5075021293	МКД (ДК1)	По норм	п. Новотеряево, ул. Николая Григорьева, д. 5	865b69-1039-402a-98d7-3dac84c67303	г.о. Рузский	п. Новотеряево	PCO сетка PO - PCO - 1; Евро 1.1 серий PO - ТБО - 3	МКД
393	жители МКД	5075021293	МКД (ДК1)	По норм	п. Старая Руза, ул. Дом творчества Композиторов, д. 5	14f8e1-535e-4d7b-b1b8-09c44f3c3105	г.о. Рузский	п. Старая Руза	PCO сетка PO - PCO - 1; Евро 1.1 серий PO - ТБО - 3; Бункер 8 - КГМ - 1	МКД
394	жители МКД	5075021293	МКД (ДК1)	По норм	п. Старая Руза, ул. Дом творчества Композиторов, д. 7	574daf0-12f8-4eba-b1a1-c25d574fcc84	г.о. Рузский	п. Старая Руза	PCO сетка PO - PCO - 1; Евро 1.1 серий PO - ТБО - 2; Бункер 8 PO - КГМ - 1	МКД
395	жители МКД	5075021293	МКД (ДК1)	По норм	п. Старая Руза, ул. Дом учителя, д. 2	239e1c-0cd1-4133-b55a-c2af852235d9	г.о. Рузский	п. Старая Руза	PCO сетка PO - PCO - 1; Евро 1.1 серий PO - ТБО - 1	МКД
396	жители МКД	5075021293	МКД (ДК1)	По норм	п. Старая Руза, ул. Садовая, д. 11	1c3732-10de-473a-b8d7-3a59bc52e938	г.о. Рузский	п. Старая Руза	PCO сетка PO - PCO - 1; Евро 1.1 серий PO - ТБО - 2	МКД
397	жители МКД	5075021293	МКД (ДК1)	По норм	п. Сытково, д. 30	8cc3ad-84e5-43e4-921d-c67392626e75	г.о. Рузский	п. Сытково	PCO сетка PO - PCO - 2; Евро 1.1 серий PO - ТБО - 6; Бункер 8 - КГМ - 1	МКД
398	жители МКД	5075021293	МКД (ДК1)	По норм	улица Дом творчества ВТО, 14, деревня Старая Руза, Рузский городской округ, Московская область	b4dc231-39e0-4f7c-bf5f-d1a23c58384e	г.о. Рузский	д. Старая Руза	Евро 1.1 серий PO - ТБО - 3	МКД
398	МБУ РГО «Центр по обеспечению деятельности органов местного самоуправления Рузского городского округа»	5075369700	Бюджетные организации	По факту	Московская область, Рузский городской округ, г. Руза, ул. Урицкого, д.18/1	957dfaf-bc1f-4384-9cc2-2c528bd1092b	г.о. Рузский	г. Руза	Евро 1.1 серий PO - ТБО - 1	Объекты социальной инфраструктуры, администрации
399	МБУДО «РУЗСКАЯ ДЕТСКАЯ ШКОЛА ИСКУССТВ»	5075011908	Бюджетные организации	По факту	Московская область, Рузский район, г. Руза, ул. Социалистическая, д. 23	d06230-febd-4a06-8d42-726bbe1e870d	г.о. Рузский	г. Руза	Евро 1.1 серий PO - ТБО - 1	Объекты социальной инфраструктуры, администрации
400	МБУК РГО МО «ЦКС»	5075372189	Бюджетные организации	По факту	д. Барынино, д. 17	1262d06-328f-480a-9208-a005112defae	г.о. Рузский	д. Барынино	Бак 120 л. - ТБО - 1	Объекты социальной инфраструктуры, администрации
401	МБУК РГО МО «ЦКС»	5075372189	Бюджетные организации	По факту	д. Воробьево, д. 22	5402eed-fcb8-4234-afca-51cb7612ebc6	г.о. Рузский	д. Воробьево	Бак 120 л. - ТБО - 1	Объекты социальной инфраструктуры, администрации
402	МБУК РГО МО «ЦКС»	5075372189	Бюджетные организации	По факту	д. Ивоилово, д. 8а	7c1cc3-a3db-4ed6-90f8-c01a81d210cc	г.о. Рузский	д. Ивоилово	Бак 120 л. - ТБО - 1	Объекты социальной инфраструктуры, администрации
403	МБУК РГО МО «ЦКС»	5075372189	Бюджетные организации	По факту	д. Новогорбово, д. 42	782db-f482-4d67-89b1-773d0e0484d	г.о. Рузский	д. Новогорбово	Бак 120 л. - ТБО - 1	Объекты социальной инфраструктуры, администрации
404	МБУК РГО МО «ЦКС»	5075372189	Бюджетные организации	По факту	д. Орешки, д. 91	348a06-28f6-444f-b41d-a6232c5c57cc	г.о. Рузский	д. Орешки	Бак 120 л. - ТБО - 1	Объекты социальной инфраструктуры, администрации
405	МБУК РГО МО «ЦКС»	5075372189	Бюджетные организации	По факту	деревня Ватулино, 100	fd162a5-4259-434b-9db8-95fc7dea5723	г.о. Рузский	д. Ватулино	Бак 120 л. - ТБО - 1	Объекты социальной инфраструктуры, администрации
406	МБУК РГО МО «ЦКС»	5075372189	Бюджетные организации	По факту	Лышиково, д. 200	14c7b9-7508-4820-92a5-ec78f7093696	г.о. Рузский	д. Лышиково	Бак 120 л. - ТБО - 1	Объекты социальной инфраструктуры, администрации
407	МБУК РГО МО «ЦКС»	5075372189	Бюджетные организации	По факту	п. Брикет, ул. Центральная, д. 29/1	0f9d553-88ea-4b94-95e2-12c4c6d3f12	г.о. Рузский	п. Брикет	Бак 120 л. - ТБО - 1	Объекты социальной инфраструктуры, администрации
408	МБУК РГО МО «ЦКС»	5075372189	Бюджетные организации	По факту	п. Горбово, ул. Центральная, д. 1	5c86878-5225-44ef-babd-f9170673e3e7	г.о. Рузский	п. Горбово	Бак 120 л. - ТБО - 1	Объекты социальной инфраструктуры, администрации

409	МБУК РГО МО «ЦКС»	5075372189	Бюджетные организации	По факту	п. Колобакино, ул. Красная горка, д. 1	86f51b0-8cbf-422c-96db-62ebe7f1eb34	г.о. Рузский	п. Колобакино	Бак 120 л. - ТБО - 1	Объекты социальной инфраструктуры, администрации
410	МБУК РГО МО «ЦКС»	5075372189	Бюджетные организации	По факту	п. Космодемьянский, д. 17	77cbf26-ed0c-4a95-859e-66737e20e4c1	г.о. Рузский	п. Космодемьянский	Бак 120 л. - ТБО - 1	Объекты социальной инфраструктуры, администрации
411	МБУК РГО МО «ЦКС»	5075372189	Бюджетные организации	По факту	п. Тучково, ул. Советская, д. 17	e9f2abd-dbea-45e1-a38f-b6d868f99280	г.о. Рузский	п. Тучково	Бак 120 л. - ТБО - 2	Объекты социальной инфраструктуры, администрации
412	МБУК РГО ПКнО «Городок»	5075371065	Бюджетные организации	По факту	Московская область, Рузский городской округ, г. Руза, ул. Красноармейская, д. 1	05a253-7eb1-4c0d-89fb-cdd3126272ac	г.о. Рузский	г. Руза	Евро 1.1 серий РО - ТБО - 2	Объекты социальной инфраструктуры, администрации
413	МЕСТНАЯ РЕЛИГИОЗНАЯ ОРГАНИЗАЦИЯ ПРАВОСЛАВНЫЙ ПРИХОД ВОСКРЕСЕНСКОГО ХРАМА Д. ВОСКРЕСЕНСКОЕ РУЗСКОГО РАЙОНА МО	5075017064	Прочее	По норме	деревня Воскресенское, Рузский городской округ, Московская область	ac908fc-2780-4e61-bea1-bbac3126f99d	г.о. Рузский	д. Воскресенское	Евро 1.1 серий РО - ТБО - 1	ИЖС (Площадки общего пользования)
414	МЕСТНАЯ РЕЛИГИОЗНАЯ ОРГАНИЗАЦИЯ ПРАВОСЛАВНЫЙ ПРИХОД КАЗАНСКОГО ХРАМА Д. БРЬНЬКОВО РУЗСКОГО РАЙОНА МО	5075017353	Прочее	По норме	деревня Брыньково, Рузский городской округ, Московская область	0fd70e-07e8-4a45-9932-a91fcbdf7093b	г.о. Рузский	д. Брыньково	Евро 1.1 серий РО - ТБО - 1	ИЖС (Площадки общего пользования)
415	МОСГАЗ-РУЗА СТСН	5075038480	СНТ	По факту	д. Нестерово, СНТ "Мосгаз-Руза"	7b104e-1e01-4467-a570-f6ed242c6991	г.о. Рузский	д. Нестерово	Евро 1.1 серий РО - ТБО - 3	Садовые товарищества
416	МОСОБЛГАЗ АО	5032292612	Соц.-Адм. объекты	По факту	Московская область, Рузский городской округ, г. Руза, микрорайон Северный, д. 8	17e9d61-f24-4432-9700-b754086fe95d	г.о. Рузский	г. Руза	Евро 1.1 серий РО - ТБО - 1	Производство и коммерция
417	МРОП Приход Успенского храма пос. Тучково Рузского р-на МО Московской Епархии РПЦ	5075012965	Услуги	По норме	п. Тучково ул. Лебеденко д. 17	e17dc16-fbcb-421c-befe-a65826d9c524	г.о. Рузский	п. Тучково	PCO сетка РО - PCO - 1; Евро 1.1 серий РО - ТБО - 2; Бункер 8 - КГМ - 1	МКД
418	МРОПП Воскресенского храма п. Кожино Рузского района Московской области Русской Православной Церкви	5075014546	Прочее	По факту	поселок Кожино, Рузский городской округ, Московская область	ae2a5bc-d6f1-4538-8e2b-3538ec6f88e	г.о. Рузский	п. Кожино	Евро 1.1 серий РО - ТБО - 2	Объекты социальной инфраструктуры, администрации
419	МРОПП КРЕСТОВОЗДВИЖЕНСКОГО ХРАМА Д. КОСТИНО РУЗСКОГО РАЙОНА МОСКОВСКОЙ ОБЛАСТИ МОСКОВСКОЙ ЕПАРХИИ РУС	5075017113	Прочее	По норме	д. Костино ул. Солнечная поляна, д. 5	3a0b41-6964-4da9-b4d7-fbe01640d37a	г.о. Рузский	д. Костино	PCO сетка РО - PCO - 1; Евро 1.1 серий РО - ТБО - 2; Бункер 8 РО - КГМ - 1	МКД
420	МРОПП Покровского храма с. Богородское Рузского района МО Московской епархии Русской Православной Церкви	5075009000	Прочее	По норме	д. Богородское, ул. Нагорная	b26d9e-0939-4833-a471-616b2e4a78b6	г.о. Рузский	д. Богородское	Евро 1.1 серий РО - ТБО - 2	ИЖС (Площадки общего пользования)
421	НДП «Дачи на Озерне»	5075030442	СНТ	По факту	Московская область, Рузский городской округ, д. Ваюхино	0d3a15-8bd9-4243-b86d-fe9cecd1d698	г.о. Рузский	д. Ваюхино	Евро 1.1 серий РО - ТБО - 1	Производство и коммерция
422	НО "Тучковский Союз Садоводческих Товариществ"	5075012563	СНТ	По факту	Московская область, Рузский район, станция Театральная, СНТ Метростроение	a2a801-0a76-479e-ba53-7e0c78eb50a7	г.о. Рузский	п. Тучково	Бункер 8 - ТБО - 1	Садовые товарищества
423	НО "Тучковский Союз Садоводческих Товариществ"	5075012563	СНТ	По факту	Московская область, Рузский район, станция Театральная, СНТ Мультифильм	b5e1777-b119-47fa-b252-b158932ca0f7	г.о. Рузский	п. Тучково	Бункер 8 - ТБО - 1	Садовые товарищества
424	НО "Тучковский Союз Садоводческих Товариществ"	5075012563	СНТ	По факту	Московская область, Рузский район, станция Театральная, СНТ Плутон	7747a2-261f-47da-8606-0e994a3ba34c	г.о. Рузский	п. Тучково	Бункер 8 - ТБО - 2	Садовые товарищества
425	НО "Тучковский Союз Садоводческих Товариществ"	5075012563	СНТ	По факту	Московская область, Рузский район, станция Театральная, СНТ Учитель	8e46cca-df8f-47ee-9955-4e2813955a9c	г.о. Рузский	п. Тучково	Бункер 8 - ТБО - 1	Садовые товарищества
426	НО "Тучковский Союз Садоводческих Товариществ"	5075012563	СНТ	По факту	Московская область, Рузский район, станция Театральная, СНТ Азотчик	4711bc-b996-4fde-be07-a839722993f6	г.о. Рузский	п. Тучково	Бункер 8 - ТБО - 2	Садовые товарищества
427	НО МОКА	7719115300	Услуги	По норме	п. Тучково, ул. Партизан, д. 27	88472f8-625d-4134-9add-efc1156ac1f4	г.о. Рузский	п. Тучково	PCO сетка РО - PCO - 2; Евро 1.1 серий (м) РО - ТБО - 5; Евро 1.1 серий РО - ТБО - 0; Бункер 8 - КГМ - 1	МКД
428	НОУ "Курсовой автолиней Калита"	5075012980	Прочее	По норме	г. Руза ул. Федеративная д. 11	456ddee-6e4a-400f-b44f-6f24dad1131b	г.о. Рузский	г. Руза	PCO сетка РО - PCO - 1; Евро 1.1 серий РО - ТБО - 2; Бункер 8 - КГМ - 1	МКД
429	ОАО "Аниинское"	5075018043	Производство	По норме	д. Орешки, д. 79	5fe125f-8b6b-47ef-b6e1-2a8d36abc8e8	г.о. Рузский	д. Орешки	PCO сетка РО - PCO - 1; Евро 1.1 серий РО - ТБО - 3; Бункер 8 - КГМ - 1	МКД
430	ОАО "АПК "Старониколаевский"	5075012411	Производство	По норме	деревня Старониколаево, Рузский городской округ, Московская область	1b31ed4-26e8-414c-bea8-7632485cfe9a	г.о. Рузский	д. Старониколаево	PCO сетка РО - PCO - 1; Евро 1.1 серий РО - ТБО - 1	ИЖС (Площадки общего пользования)
431	ОАО "Мясокомбинат "Рузский"	5075000670	Прочее	По факту	Социалистическая улица, 78, Руза, Московская область	1865d0-35c3-4671-a47a-839475d2a773	г.о. Рузский	г. Руза	Евро 1.1 серий РО - ТБО - 4	Производство и коммерция
432	ОАО "РЖД" (кпп 997650001)	7708503727	Спец. объекты	По норме	п. Тучково мкр. Восточный 10	76c6440a-f131-4e5a-bf1f-d93022e0a34f	г.о. Рузский	п. Тучково	PCO сетка РО - PCO - 1; Евро 1.1 серий РО - ТБО - 8; Бункер 8 - КГМ - 1	МКД

433	ОАО "РЖД" Московско-Савеловская дистанция	7708503727.	Услуги	По факту	Русский район Санбыткорпус пункта технического обслуживания (Московская обл.) ст Тучково	4c4601-224b-4098-adb8-7d687b194431	г.о. Рузский	п. Тучково	Евро 1.1 серый РО - ТБО - 2	Объекты социальной инфраструктуры, администрации
434	ОАО "РЖД" Московско-Савеловская дистанция	7708503727.	Услуги	По факту	Русский район, Здание дежурного пункта контактной сети ст. Тучково	9f67f3-2206-42b5-a4b6-d6705c71b56e	г.о. Рузский	п. Тучково	Евро 1.1 серый РО - ТБО - 2	Объекты социальной инфраструктуры, администрации
435	ОАО "РЖД" Московско-Савеловская дистанция	7708503727.	Услуги	По факту	Русский район, станция Тучково, здание района контактной сети	ecdb861-6f5c-456d-a1fd-a18fd7d86c5	г.о. Рузский	п. Тучково	Евро 1.1 серый РО - ТБО - 2	Объекты социальной инфраструктуры, администрации
436	ОАО "РЖД" Московско-Савеловская дистанция	7708503727.	Услуги	По факту	Станция Дорохово, Пост электрической централизации	545f6b6-ef1a-4b7f-ade7-c087f0722259	г.о. Рузский	п. Дорохово	Евро 1.1 серый РО - ТБО - 2	Объекты социальной инфраструктуры, администрации
437	ОАО "РЖД" Московско-Савеловская дистанция	7708503727.	Услуги	По факту	станция Тучково, Пост электрической централизации	bfed9c-3da1-417e-a2a5-45f586426526	г.о. Рузский	п. Тучково	Евро 1.1 серый РО - ТБО - 2	Объекты социальной инфраструктуры, администрации
438	Общество с ограниченной ответственностью «АВГУСТ»	5075007764	Прочее	По норме	п. Старая Руза, ул. Почтовая, д. 12	9af99bf-0ce9-40ca-a18d-3463d9fefb02	г.о. Рузский	п. Старая Руза	PCO сетка РО - PCO - 1; Евро 1.1 серый РО - ТБО - 2; Бункер 8 - КГМ - 1	ИЖС (Площадки общего пользования)
439	Общество с ограниченной ответственностью «Атис»	5075020324	Услуги	По норме	г. Руза ул. Гладышева 3А	ad3ec2-a852-4617-9473-3b42977270ab	г.о. Рузский	г. Руза	PCO сетка РО - PCO - 1; Евро 1.1 серый РО - ТБО - 2	МКД
440	Общество с ограниченной ответственностью «Каскад»	5075028404	Прочее	По норме	п. Старая Руза, ул. Дом творчества Композиторов, д. 7	574daf0-12f8-4eba-b1a1-e25d574fec84	г.о. Рузский	п. Старая Руза	PCO сетка РО - PCO - 1; Евро 1.1 серый РО - ТБО - 2; Бункер 8 РО - КГМ - 1	МКД
441	Общество с ограниченной ответственностью «ОЗЕРО»	9721046343	Прочее	По факту	деревня Матвейцево, Рузский городской округ, Московская область.	506ce28-736b-4137-a02e-3f89a63aabdc	г.о. Рузский	д. Матвейцево	Евро 1.1 серый РО - ТБО - 4	Производство и коммерция
442	Общество с ограниченной ответственностью «Пикасо»	5075020853	Услуги	По норме	г. Руза ул. Федеративная д. 11	165ddee-6e4a-400f-b44f-624d4113fb	г.о. Рузский	г. Руза	PCO сетка РО - PCO - 1; Евро 1.1 серый РО - ТБО - 2; Бункер 8 - КГМ - 1	МКД
443	Общество с ограниченной ответственностью «СЕЙОНГ РУС»	5075019826	Производство	По факту	Московская область, Рузский городской округ, с/п Дороховское, 86 км Минского шоссе, д.9, завод ЛПЭ Электроникс РВС	9953cc5-c0e9-4bfc-a17a-b2851dac7c93	г.о. Рузский	п. Дорохово	Евро 1.1 серый РО - ТБО - 2; Бункер 8 - ТБО - 1	Производство и коммерция
444	Общество с ограниченной ответственностью «Старин Руз»	5075019858	Производство	По факту	86-й километр, М-1 Беларусь, Московская область	aa6ba9c-66f4-4f66-a58c-3c313d08a1b8	г.о. Рузский	п. Дорохово	Бункер 8 - ТБО - 1	Производство и коммерция
445	Общество с ограниченной ответственностью «Эдельвейс»	5075026710	Услуги	По норме	г. Руза, пер. Урицкого, д. 1	177e317-532f-44d8-be93-d29d34d80f8c	г.о. Рузский	г. Руза	PCO сетка РО - PCO - 1; Евро 1.1 зеленый РО - ТБО - 1; Евро 1.1 серый РО - ТБО - 1	МКД
446	ООО "Абсолютстрой"	5075025964	Услуги	По норме	г. Руза, ул. Социалистическая, д. 59	8b7aae5-adf5-4328-9db8-774f06c042e8	г.о. Рузский	г. Руза	PCO сетка РО - PCO - 1; Евро 1.1 серый РО - ТБО - 3	МКД
447	ООО "Алмекон"	5075028490	Прочее	По факту	деревня Нестерово, 125, Рузский городской округ, Московская область	05c784b-ca16-4794-9ef1-348c72a9d69	г.о. Рузский	д. Нестерово	Евро 1.1 серый РО - ТБО - 1	Производство и коммерция
448	ООО "Бумхекер Паб"	7743754297	Торговля	По норме	г. Руза, ул. Солнцева, д. 22	294d40-bb3b-4756-9dad-1641dedaff66	г.о. Рузский	г. Руза	PCO сетка РО - PCO - 1; Евро 1.1 серый РО - ТБО - 2	МКД
449	ООО "Валд"	5075029750	Торговля	По норме	деревня Палашкино, Рузский городской округ, Московская область	4bfeb769-e622-43fa-b93f-3cf879bf6a72	г.о. Рузский	д. Палашкино	Евро 1.1 серый РО - ТБО - 2	ИЖС (Площадки общего пользования)
450	ООО "Ваям"	5075002519	Прочее	По факту	Московская область, Рузский городской округ, г. Руза, Красный проезд, д. 15	59e011b-bf93-4303-93af-45c5943b4434	г.о. Рузский	г. Руза	Евро 1.1 серый РО - ТБО - 2	Производство и коммерция
451	ООО "Вега"	5075031407	Торговля	По норме	д. Нестерово, д. 41а	bd1616-e218-4b70-8d51-7c8b91678807	г.о. Рузский	д. Нестерово	PCO сетка РО - PCO - 1; Евро 1.1 серый РО - ТБО - 7; Бункер 8 - КГМ - 1	МКД
452	ООО "ВКУСВИЛЛ"	7734675810	Сети	По факту	узский, г. Руза, ул. Федеративная, д.7 (Вкусвилл)	a618b47-ebel-47fd-bfc4-7cb1962a5bd8	г.о. Рузский	г. Руза	Евро 1.1 - ТБО - 1	Производство и коммерция
453	ООО "ВКУСВИЛЛ"	7734675810	Сети	По норме	п. Тучково, ул. Партизан, д. 6	85e0420-8fe8-437a-a69c-331e5bde4662	г.о. Рузский	п. Тучково	Евро 1.1 серый РО - ТБО - 2	Производство и коммерция
454	ООО "Гитарокимсервис"	5075032231	Производство	По норме	п. Старая Руза, ул. Дом творчества Композиторов, д. 7	574daf0-12f8-4eba-b1a1-e25d574fec84	г.о. Рузский	п. Старая Руза	PCO сетка РО - PCO - 1; Евро 1.1 серый РО - ТБО - 2; Бункер 8 РО - КГМ - 1	МКД
455	ООО "Граффити"	7719673287	Прочее	По факту	МО, Рузский район, п. Тучково, ул. Парковая, 25	02086b-6520-4f0b-b23c-59ed06e1b481	г.о. Рузский	п. Тучково	Евро 1.1 серый РО - ТБО - 1	Объекты социальной инфраструктуры, администрации
456	ООО "Деловой мир"	5071004709	Торговля	По факту	Северный микрорайон, д. 10, Руза, Московская область	28b91d-18da-4503-8efd-ccc0ee57113	г.о. Рузский	г. Руза	Евро 1.1 серый РО - ТБО - 1	Объекты социальной инфраструктуры, администрации
457	ООО "ДТМ"	7706503880	Прочее	По факту	Московская область, Рузский городской округ, д. Глухово, Дом творчества Малеева	549028-2ea7-4975-be9d-c4873a7c57ec	г.о. Рузский	д. Глухово	Евро 1.1 серый РО - ТБО - 7	Производство и коммерция
458	ООО "ЕВРОЧИСТКА"	5017051997	Услуги	По норме	г. Руза, Демократический пер. 18	d52ecc52-9d17-4792-a200-963f6c3dcbaf8	г.о. Рузский	г. Руза	PCO сетка РО - PCO - 1; Евро 1.1 серый РО - ТБО - 4	МКД
459	ООО "ЗАРЯ"	7719470368	Прочее	По факту	Московская область, Рузский городской округ, п. Тучково, Санаторная, д.41	e53f09-2884-4013-a086-9d1dd8064470	г.о. Рузский	п. Тучково	Евро 1.1 серый РО - ТБО - 2	Производство и коммерция
460	ООО "Землетка Север"	5030081038	Прочее	По факту	деревня Макенка, Рузский городской округ, Московская область п. Дороховы дачи	7bb0cd-05a2-4219-847e-bf72d7671619	г.о. Рузский	д. Макенка	Евро 1.1 - ТБО - 5	Производство и коммерция

461	ООО "Идеал"	5075030160	Услуги	По норм	п. Космодемьянский	5dfea89-220f-4e1d-8ea7-9ac10d9e35d9	г.о. Рузский	п. Космодемьянский	PCO сетка PO - PCO - 2; Евро 1.1 серий PO - ТБО - 3; Бункер 8 - КГМ - 1	МКД
462	ООО "ИНВЕСТ КАПИТАЛ"	7718261925	Прочее	По факту	Гравийная улица, 19, рабочий посёлок Тучково, Рузский городской округ, Московская область	3681c8-57fa-456d-bc0d-7ad639cbcc75	г.о. Рузский	п. Тучково	Евро 1.1 - ТБО - 2	Производство и коммерция
463	ООО "Интерьеркомплект"	7723437243	Услуги	По факту	деревня Нововолково ООО Интерьеркомплект (ICE пляж), Рузский городской округ, Московская область	8276063-3e2f-469e-b746-408c85fa49ba	г.о. Рузский	д. Нововолково	Обычный 0.75 - ТБО - 3; Бункер 8 - ТБО - 3	Производство и коммерция
464	ООО "Искон"	5075031887	Торговля	По норм	п. Тучково, ул. Даниловка, д. 1	09c739-17c8-429e-b16b-84cb69683405	г.о. Рузский	п. Тучково	PCO сетка PO - PCO - 1; Евро 1.1 серий PO - ТБО - 3	ИЖС (Площадки общего пользования)
465	ООО "КАДАСТРПРОФИ"	5075036564	Услуги	По норм	г. Руза, ул. Революционная, д. 21	74e20ee-050b-4daf-b305-a8ec398cb5e	г.о. Рузский	г. Руза	PCO сетка PO - PCO - 1; Евро 1.1 серий PO - ТБО - 4; Бункер 8 - КГМ - 1	МКД
466	ООО "Кафе Ликино"	5032246006	Торговля	По факту	д. Дорохово, 86 км. Минского ш.	e7ee7a6-5458-4377-a8f3-fe96ad782340	г.о. Рузский	п. Дорохово	Евро 0.8 - ТБО - 1; Евро 1.1 серий PO - ТБО - 2	Производство и коммерция
467	ООО "Кип-Проект"	7743296752	Производство	По факту	д. Шелковка, ул. Можайское ш., д. 23	0b42ab-cb7b-45cc-9d9a-02975c8f1004	г.о. Рузский	д. Шелковка	Евро 1.1 серий PO - ТБО - 4	Производство и коммерция
468	ООО "КЛИМЕНКО Н.Н."	5075372407	Торговля	По норм	п. Колюбакино, ул. Попова, 32	07e1ca-ee14-4ab1-b7d9-90d04328eadd	г.о. Рузский	п. Колюбакино	PCO сетка PO - PCO - 1; Евро 1.1 серий PO - ТБО - 10; Бункер 8 - КГМ - 1	МКД
469	ООО "Лента"	7814148471	Сети	По факту	улица Партизан, 6, рабочий посёлок Тучково, Рузский городской округ, Московская область (Лента 636)	b06bca-f79b-4382-8b69-2ca0187a1fd	г.о. Рузский	п. Тучково	Евро 0.8 - ТБО - 2	Производство и коммерция
470	АЗС №110	7701285928	Сети	По факту	Рузский район, Космодемьянский с.о., 86 км, АЗС №110	3ac8da-2abc-4737-8fb5-c35280a011ac	г.о. Рузский	п. Космодемьянский	Евро 1.1 серий PO - ТБО - 2	Производство и коммерция
471	ООО "ЛУКОЙЛ-Центрнефтепродукт"	7701285928	Сети	По факту	АЗС №473, Московская область, Рузский район, сельское поселение Волково, д. Таблово, сооружение № 16А	a35237a-cce3-4af4-a207-d7cc9a1d3c8	г.о. Рузский	д. Таблово	Евро 1.1 серий PO - ТБО - 3	Производство и коммерция
472	ООО "Медея"	5075027922	Прочее	По норм	г. Руза, пер. Урицкого, д. 10	732e88b-fc0d-4fd9-b1c9-2640856ea89b	г.о. Рузский	г. Руза	PCO сетка PO - PCO - 1; Евро 1.1 серий PO - ТБО - 2	МКД
473	ООО "МЕРИДИАН"	5075031157	Услуги	По норм	г. Руза, ул. Социалистическая, д. 72	12e532-7989-48bd-b0df-0707d4b9624e	г.о. Рузский	г. Руза	PCO сетка PO - PCO - 1; Евро 1.1 серий PO - ТБО - 1	МКД
474	ООО "Металлнка"	5075020860	Услуги	По норм	п. Тучково, ул. Лебеденко, д. 29	120646-dbde-4e31-974a-5485e18dafc4	г.о. Рузский	п. Тучково	PCO сетка PO - PCO - 1; Евро 1.1 серий PO - ТБО - 5	МКД
475	ООО "Мир Путешествий"	5075003625	Услуги	По норм	г. Руза, ул. Революционная, д. 21	74e20ee-050b-4daf-b305-a8ec398cb5e	г.о. Рузский	г. Руза	PCO сетка PO - PCO - 1; Евро 1.1 серий PO - ТБО - 4; Бункер 8 - КГМ - 1	МКД
476	ООО "Многопрофильная компания "РЕС"	4003035619	Услуги	По факту	Луговая улица, уч. 210, деревня Шелковка, Рузский городской округ, Московская область	c7989cb-89ff-47a2-b935-2154eda2a1e7	г.о. Рузский	д. Шелковка	Евро 1.1 серий PO - ТБО - 3	Производство и коммерция
477	ООО "МиС"	7720419430	Прочее	По факту	деревня Шелковка, д. 93А, Рузский городской округ, Московская область	986f2e-1cae-4c84-b047-bbc1a2606172	г.о. Рузский	д. Шелковка	Евро 1.1 серий PO - ТБО - 1	Производство и коммерция
478	ООО "НЕОПЛАТЕК РУС"	5075372527	Услуги	По факту	Рузский район, 86 км Минского шоссе, д. 9, ООО "НЕОПЛАТЕК РУС"	87d958-e78e-4ee7-b817-32908e33eb3e	г.о. Рузский	п. Дорохово	Евро 1.1 серий PO - ТБО - 2; Бункер 8 - ТБО - 1	Производство и коммерция
479	ООО "НЕРУД-ТРАНС"	5075036317	Услуги	По норм	Московская область, Рузский городской округ, д. Нестерово, микр. Городец, д. 34	e0dd8e5-4307-453e-bf33-29fcc2c02158	г.о. Рузский	д. Нестерово	PCO сетка PO - PCO - 1; Евро 1.1 серий PO - ТБО - 6; Бункер 8 - КГМ - 1	МКД
480	ООО "ОКНСМ"	5075004153	Производство	По факту	Московская область, Рузский район, д. Лызово, территория Промзона ОКНСМ, д.301	39fbc10-4d3e-4e44-aadb-bec43fea6ab7	г.о. Рузский	д. Лызово	Евро 1.1 серий PO - ТБО - 5	Производство и коммерция
481	ООО "Омега"	5075372703	Торговля	По норм	п. Тучково ул. Партизан 33	522cd94-3a2-416c-b88a-8525a77f140b	г.о. Рузский	п. Тучково	PCO сетка PO - PCO - 1; Евро 1.1 серий PO - ТБО - 3; Бункер 8 - КГМ - 1	МКД
482	ООО "Печкин Хаус"	7751023639	Прочее	По факту	улица Лебеденко, 29, рабочий посёлок Тучково, Рузский городской округ, Московская область	57882-6335-415e-8ddb-047a72549d4	г.о. Рузский	п. Тучково	Евро 1.1 серий PO - ТБО - 3	Производство и коммерция
483	ООО "ПОЛИСЕРВИС"	5075002124	Торговля	По норм	деревня Бережки, Рузский городской округ, Московская область	79bf939-8e9e-406f-8a49-fc4b980cb328	г.о. Рузский	д. Бережки	Подбор - КГМ - 1; Евро 1.1 серий PO - ТБО - 4	ИЖС (Площадки общего пользования)
484	ООО "ПОЛИСЕРВИС"	5075002124	Торговля	По норм	п. Кожино, д. 9	b5340b2-a9d2-4d34-aa65-bff8770fa3c6	г.о. Рузский	п. Кожино	PCO сетка PO - PCO - 1; Евро 1.1 серий PO - ТБО - 5	МКД
485	ООО "Путешественник"	7720653581	Услуги	По факту	деревня Старая Руза, ДСОК Энергетик, Рузский городской округ, Московская область	e92dd8-712f-4589-b8ba-02621f05416	г.о. Рузский	д. Старая Руза	Евро 1.1 серий PO - ТБО - 4	Производство и коммерция
486	ООО "PK Tex"	7736520971	Прочее	По факту	Московская область, Рузский городской округ, с/п Дороховское, 86 км Минского шоссе, д.9, завод ЛГ Электроникс Рус	171d5-0c0d-4261-815a-6bb668765d58	г.о. Рузский	п. Дорохово	Бункер 8 - ТБО - 1	Производство и коммерция
487	ООО "Родем-К"	4003030307	Прочее	По факту	Рузский р-н, с/а Дороховское, 86 км Минского шоссе, д.9	8def749-fa45-4cd4-957e-ca8a3199a01a	г.о. Рузский	п. Дорохово	Бункер 8 - ТБО - 1	Производство и коммерция
488	ООО "Руза Хутор"	5075027418	ТРЦ, ТОЦ	По факту	Московская область, Рузский городской округ, г. Руза, ул. Федеративная, д.7А, здание Руза-Хутор	653f834-399d-49d9-a38f-867a319f7e7	г.о. Рузский	г. Руза	Евро 1.1 серий PO - ТБО - 5	Производство и коммерция

489	ООО "Рузгазпромснаб"	5075019015	Производство	По факту	Московская область, Рузский район, г. Руза, ул. Волоколамское ш., д. 17	db274c-36e6-45e6-afd3-64d7c896169d	г.о. Рузский	г. Руза	Бункер 8 - ТБО - 1	Производство и коммерция
490	ООО "Рузгазсервис"	5075014218	Прочее	По факту	Московская область, Рузский городской округ, г. Руза, ул. Социалистическая, д. 73	1912f2-b97d-4c77-aa95-9b778b952e49	г.о. Рузский	г. Руза	Евро 1.1 серый РО - ТБО - 2	Производство и коммерция
491	ООО "Рузгазсервис"	5075014218	Прочее	По факту	Московская область, Рузский городской округ, п. Дорохово, ул. Комсомольская, д. 1	06558e-987e-427a-a307-e8bd0b7a7c60	г.о. Рузский	п. Дорохово	Евро 1.1 серый РО - ТБО - 2	Производство и коммерция
492	ООО "Рузгазсервис"	5075014218	Прочее	По факту	Московская область, Рузский городской округ, п. Колобакино, ул. Майора Алексея, д. 17	540084-8a86-42f4-94b6-214ef0b21bc0	г.о. Рузский	п. Колобакино	Евро 1.1 серый РО - ТБО - 1	Производство и коммерция
493	ООО "Рузский испытательный центр"	5025023827	Прочее	По факту	ул. Московская, д. 8, кор. 10, п. Дорохово	59fdeab-f527-4b71-b499-b8fad0e761a3	г.о. Рузский	п. Дорохово	Евро 1.1 серый РО - ТБО - 1	Производство и коммерция
494	жители мкд	5075015797	МКД (ДКЗ)	По норме	г. Руза, ул. Социалистическая, д. 72	72e532-7989-48bd-b0df-0707d4b9624e	г.о. Рузский	г. Руза	PCO сетка РО - PCO - 1; Евро 1.1 серый РО - ТБО - 1	МКД
495	ООО "СД-Тур"	5075038402	Услуги	По норме	г. Руза ул. Федеративная д. 11	65ddee-6e4a-400f-b44f-6f24dad113fb	г.о. Рузский	г. Руза	PCO сетка РО - PCO - 1; Евро 1.1 серый РО - ТБО - 2; Бункер 8 - КГМ - 1	МКД
496	ООО "Сезоны"	5075370167	Торговля	По факту	Московская область, Рузский район, д. Апельшино, д. 201	366fd22-5d9d-4df2-a2a3-c2033792f330	г.о. Рузский	д. Апельшино	Евро 1.1 серый РО - ТБО - 2	Производство и коммерция
497	ООО "СИНСОНГНАНО РУС"	5075019819	Производство	По факту	Рузский район, с/п. Дороховское, 86 км Минского шоссе, д. 9 (Синсонг)	e1980c-5a00-4470-b0b7-a21143d77577	г.о. Рузский	п. Дорохово	Бункер 8 - ТБО - 1; Бункер 15 - ТБО - 1; Бункер 27 - ТБО - 1	Производство и коммерция
498	ООО "СК СтройИнвест"	7702662103	Прочее	По факту	Московская область, Рузский городской округ, с/п. Дороховское, 86 км Минского шоссе, д. 9	45e760c-b205-43ff-b619-a9563b610e8e	г.о. Рузский	п. Дорохово	Евро 1.1 серый РО - ТБО - 2; Бункер 8 - КГМ - 1	Производство и коммерция
499	ООО "Содействие социального развития"	5075018117	Прочее	По факту	Московская область, Рузский район, д. Нестерово, д. 119	8c667d-5e8a-4a4e-8289-e30dac40b1b4	г.о. Рузский	д. Нестерово	PCO сетка РО - PCO - 1; Евро 1.1 серый РО - ТБО - 3	МКД
500	ООО "Сонгрим Рус"	5075019833	Прочее	По факту	посёлок Дорохово, 86 км Минского шоссе, Рузский городской округ, Московская область (заезжать в LG), ООО "Сонгрим Рус"	8aa78f-7a96-4777-9d69-856178780e00	г.о. Рузский	п. Дорохово	Бункер 8 - ТБО - 1	Производство и коммерция
501	ООО "Союз Святого Иоанна Воина"	7729705354	Сети	По факту	г. Руза, ул. Федеративная, д. 25 (Верный 1483)	2bf8e65-7ed2-4d94-a2a0-abf8cb495b1b	г.о. Рузский	г. Руза	Евро 1.1 - ТБО - 1	Производство и коммерция
502	ООО "Союз Святого Иоанна Воина"	7729705354	Сети	По факту	д. Нестерово, ул. Совхозная, д. 8 (Верный 1475)	67fe886-0343-4c16-a440-f92bce89e9ab	г.о. Рузский	д. Нестерово	Евро 1.1 - ТБО - 2	Производство и коммерция
503	ООО "Союз Святого Иоанна Воина"	7729705354	Сети	По факту	п. Тучково, ул. Восточная, д. 1 а (Верный 1393)	13f849a-5126-41c7-ad50-3e2e5b9ca7f6	г.о. Рузский	п. Тучково	Евро 0.8 - ТБО - 2	Производство и коммерция
504	ООО "СОЮЗ"	5032044810	Соц.-Адм. объекты	По факту	Россия, Московская область, Руза, Волоколамское шоссе, 17	81f8701-af15-4961-8df6-b2d193adbdf4	г.о. Рузский	г. Руза	Бункер 8 - ТБО - 1	Не задан
505	ООО "Спецстальресурс"	7730524793	Торговля	По факту	ООО "Спецстальресурс", Рузский район п. Тучково, ул. Потапова, д. 36	e597933-aa66-4f6b-8968-12f3ca1a429e	г.о. Рузский	п. Тучково	Бункер 36 - ТБО - 1	Производство и коммерция
506	ООО "Стан"	5075370618	Услуги	По норме	п. Тучково, пр-д Колобакинский, д. 2/1	dd1e68-69f6-4336-bcb3-d0f4c61b673d	г.о. Рузский	п. Тучково	PCO сетка РО - PCO - 1; Евро 1.1 серый РО - ТБО - 6	ИЖС (Площадки общего пользования)
507	ООО "СТРЕЛЕЦ"	5017062678	Торговля	По факту	143124, Московская обл, городской округ Рузский, Брикет п, Центральная ул, дом № 10, ООО Стрелец	76bfadb-ac45-45c9-b2dc-d93bcf60a4f5	г.о. Рузский	п. Брикет	Евро 1.1 серый РО - ТБО - 1	Производство и коммерция
508	ООО "СтройПаркХоз"	7706727231	Производство	По факту	деревня Михайловское, вблизи карьера, "СтройПаркХоз" Рузский городской округ, Московская область	6a17514-22fc-41a9-96b8-835a66cedafb7	г.о. Рузский	д. Михайловское	Евро 1.1 - ТБО - 1	Производство и коммерция
509	ООО "Талисман"	5075369669	Торговля	По норме	д. Лидино, д. 9	7eaa654-6638-4566-bf9a-d66ce468bf83	г.о. Рузский	д. Лидино	PCO сетка РО - PCO - 1; Евро 1.1 зеленый РО - ТБО - 4; Бункер 8 - КГМ - 1	МКД
510	ООО "ТРАНСНАБНЕРУД"	5075033429	Производство	По норме	улица Майора Алексея, 33, поселок Колобакино, Рузский городской округ, Московская область	4dbd6b8-82e8-4671-8c34-a1a0cd08fee9	г.о. Рузский	п. Колобакино	Евро 1.1 серый РО - ТБО - 2	Производство и коммерция
511	ООО "Тучково-Ритейл"	5075370939	Прочее	По факту	Привокзальная площадь, д. 9, рабочий посёлок Тучково, Рузский городской округ, Московская область	af26f7-7722-46b1-b181-7adba7e3107b	г.о. Рузский	п. Тучково	Евро 1.1 серый РО - ТБО - 1	Производство и коммерция
512	ООО "УК Сети"	5006269776	Прочее	По норме	Московская область, Рузский район, г. Руза, ул. Красная, д. 59/1	2949f68-06d5-4089-bf5d-4996b5ce9dfd	г.о. Рузский	г. Руза	Евро 1.1 серый РО - ТБО - 1	Производство и коммерция
513	ООО "Фонд Нововолково"	5075017642	Услуги	По норме	д. Нововолково, д. 12	9659e4-e543-4565-9120-04ce6fa7250a	г.о. Рузский	д. Нововолково	PCO сетка РО - PCO - 1; Евро 1.1 серый РО - ТБО - 2; Бункер 8 - ТБО - 1	МКД
514	ООО "Чайка"	5075033027	Прочее	По факту	Московская область, Рузский городской округ, д. Вишенки	6e0e5b3-d427-4c18-b6be-09bf659e44ce	г.о. Рузский	д. Вишенки	Евро 1.1 серый РО - ТБО - 1	Производство и коммерция
515	ООО "ЧАРОДЕЙКА"	5075001089	Услуги	По норме	п. Тучково ул. Лебеденко д. 17	e17dc16-fbec-421c-befe-a65826d9e524	г.о. Рузский	п. Тучково	PCO сетка РО - PCO - 1; Евро 1.1 серый РО - ТБО - 2; Бункер 8 - КГМ - 1	МКД
516	ООО "Штофмаркет"	5075027087	Сети	По факту	поселок Гидроузел, д. 12, Рузский городской округ, Московская область (ШТОФМАРКЕТ)	572272-44e7-484e-bb58-d1ec66a146c7	г.о. Рузский	п. Гидроузел	Бак 120 л. - ТБО - 1	Производство и коммерция
517	ООО "ЭКСПЕРТАУДИТПРАВО"	5075011376	Услуги	По норме	г. Руза, ул. Революционная, д. 21	94e20ce-050b-4daf-b305-a8e6398cb5e5	г.о. Рузский	г. Руза	PCO сетка РО - PCO - 1; Евро 1.1 серый РО - ТБО - 4; Бункер 8 - КГМ - 1	МКД

518	ООО "ЭЛФА НТ"	5053017568	Прочее	По факту	Московская область, Рузский городской округ, г. Руза, ул. Революционная, д. 23	208eacaf-e65f-470a-8a54-af41962f524	г.о. Рузский	г. Руза	Евро 1.1 серий РО - ТБО - 2	Производство и коммерция
519	ООО "ЭРНТЕ"	5075033122	Торговля	По норме	Московская область, Рузский городской округ, г. Руза, Интернациональный п., д. 1	4ae2cbf-4cde-490e-ad16-df2bc07ca076	г.о. Рузский	г. Руза	Евро 1.1 - ТБО - 1	Производство и коммерция
520	ООО "ЮВЕНТУС"	5075027337	Услуги	По норме	п. Колобакино, ул. Попова, 32	07e1ca-ee14-4ab1-b7d9-90d04328eadd	г.о. Рузский	п. Колобакино	PCO сетка РО - PCO - 1; Евро 1.1 серий РО - ТБО - 10; Бункер 8 - КГМ - 1	МКД
521	ООО "Юнитек"	7723554395	Услуги	По факту	ООО "Юнитек" г.о. Руза, п. Дорохово, ул. Московская, д. 8	8987bcb8-63c5-4787-aca3-0f6fe4fd2f5	г.о. Рузский	п. Дорохово	Бункер 8 - ТБО - 1	Производство и коммерция
522	ООО «Лотос»	7714802394	Услуги	По факту	деревня Усадково, Рузский городской округ, Московская область (ООО Лотос)	2a63f9a-7e5a-4722-8d74-fbb9448d3baa	г.о. Рузский	д. Усадково	Евро 1.1 серий РО - ТБО - 5; Бункер 8 - КГМ - 1	Производство и коммерция
523	ООО «Автозаправочная станция-плюс»	5075002607	Прочее	По факту	г. Руза, Волоколамское шоссе, АЗС плюс	6b6aee6-a69e-47fa-ba82-1e57254f504e	г.о. Рузский	г. Руза	Обычный 0.75 - ТБО - 1	Производство и коммерция
524	ООО «Агроторг»	7825706086	Сети	По факту	2-я Москворецкая улица, 19, рабочий посёлок Тучково (Пятерочка 3806)	adeabd8-b505-4ede-bddf-ae24b62f03bf	г.о. Рузский	п. Тучково	Евро 1.1 серий РО - ТБО - 2	Производство и коммерция
525	ООО «Агроторг»	7825706086	Сети	По факту	Восточная улица, 32, рабочий посёлок Тучково (Пятерочка 8713)	51fbc27-fa70-4ab1-bca7-3b05c3398df5	г.о. Рузский	п. Тучково	Евро 1.1 серий РО - ТБО - 2	Производство и коммерция
526	ООО «Агроторг»	7825706086	Сети	По факту	г. Руза, Волоколамское ш. д. 6 (Пятерочка 4166)	719443d-4cd4-4bec-a2c1-deb130056e8	г.о. Рузский	г. Руза	Евро 1.1 серий РО - ТБО - 2	Производство и коммерция
527	ООО «Агроторг»	7825706086	Сети	По факту	г. Руза, Социалистическая, 73А (Пятерочка 3394)	a3b084-a40d-42b7-a08f-0766e3e42189	г.о. Рузский	г. Руза	Евро 1.1 серий РО - ТБО - 2	Производство и коммерция
528	ООО «Агроторг»	7825706086	Сети	По факту	г. Руза, ул. Говорова, д. 2 (Пятерочка магазин №1151)	876e2f-d0b2-4401-9655-a9de3c6c02b8	г.о. Рузский	г. Руза	PCO сетка РО - PCO - 1; Евро 1.1 серий РО - ТБО - 2	Производство и коммерция
529	ООО «Агроторг»	7825706086	Сети	По факту	г. Руза, ул. Ульяновская д. 7 (Пятерочка 4857)	ead5b88-751d-4002-a39f-03aa8edf5c7a	г.о. Рузский	г. Руза	Евро 1.1 серий РО - ТБО - 2	Производство и коммерция
530	ООО «Агроторг»	7825706086	Сети	По факту	г.о. Рузский, п. Тучково, ул. Лебеденко, д. 27 (Магазин №10804)	700ed2a-a667-444d-9066-55b68fe67bb	г.о. Рузский	п. Тучково	PCO сетка РО - PCO - 2; Евро 1.1 серий (М) РО - ТБО - 3	Производство и коммерция
531	ООО «Агроторг»	7825706086	Сети	По факту	д. Дорохово, ул. Советская, д. 1 (Пятерочка 3549)	3ca949-8d4c-4451-bd20-ac91206f3692	г.о. Рузский	п. Дорохово	Евро 1.1 - ТБО - 2	Производство и коммерция
532	ООО «Агроторг»	7825706086	Сети	По факту	д. Колодкино, ул. Верейская, д. 9 (Пятерочка 5769)	fe1f6e2-dc75-4b82-b45f-97915e9a6604	г.о. Рузский	д. Колодкино	Евро 1.1 - ТБО - 2	Производство и коммерция
533	ООО «Агроторг»	7825706086	Сети	По факту	д. Нестерово, д. 63 (Пятерочка 1839)	b1931dd-552d-4cea-bc64-3e21d7b8c4cf	г.о. Рузский	д. Нестерово	Евро 1.1 серий РО - ТБО - 2	Производство и коммерция
534	ООО «Агроторг»	7825706086	Сети	По факту	д. Нестерово, д. 125 (Пятерочка 6788)	b826c231-fa59-4f2e-a32a-665f292ecef1	г.о. Рузский	д. Нестерово	Евро 1.1 серий РО - ТБО - 2	Производство и коммерция
535	ООО «Агроторг»	7825706086	Сети	По факту	д. Нестерово, ул. Летняя, д. 9 (Пятерочка 8623)	0efaf1a-3a14-4550-916a-6c8242d39c6c	г.о. Рузский	д. Нестерово	Евро 1.1 серий РО - ТБО - 2	Производство и коммерция
536	ООО «Агроторг»	7825706086	Сети	По факту	Красная улица, 80, Руза, Московская область (Пятерочка 6390)	5768b3a-2c58-4324-8d6c-da8a301ff00c	г.о. Рузский	г. Руза	Евро 1.1 серий РО - ТБО - 2	Производство и коммерция
537	ООО «Агроторг»	7825706086	Сети	По факту	микрорайон Восточный, 24, рабочий посёлок Тучково (Пятерочка 1699)	fa59435-6fef-419d-a963-26b8577d73ed	г.о. Рузский	п. Тучково	Евро 1.1 серий РО - ТБО - 2	Производство и коммерция
538	ООО «Агроторг»	7825706086	Сети	По факту	п. Дорохово, ул. Комсомольская, д. 30 (Пятерочка 5619)	3f25a76-40c3-428c-bcb3-4baf85131bf8	г.о. Рузский	п. Дорохово	Евро 1.1 серий РО - ТБО - 1	Производство и коммерция
539	ООО «Агроторг»	7825706086	Сети	По факту	п. Дорохово, ул. Мира, 23 (Пятерочка 6418)	25aeb7b-a550-4477-b56f-623ae16f5ab5	г.о. Рузский	п. Дорохово	Евро 1.1 серий РО - ТБО - 2	Производство и коммерция
540	ООО «Агроторг»	7825706086	Сети	По факту	п. Дорохово, ул. Московская, д. 52 (Пятерочка 8612)	8f10e7f-1e50-4531-9a57-dac6b7c5038e	г.о. Рузский	п. Дорохово	Евро 1.1 серий РО - ТБО - 2	Производство и коммерция
541	ООО «Агроторг»	7825706086	Сети	По факту	п. Тучково, Восточный, д. 6/1 (Пятерочка 2399)	0830d0-2bf5-44c6-842e-01aa86d35904	г.о. Рузский	п. Тучково	Евро 1.1 серий РО - ТБО - 2	Производство и коммерция
542	ООО «Агроторг»	7825706086	Сети	По факту	Руза, ул. Микрорайон, д. 14 (Пятерочка 7395)	bb94011-7338-4f38-9667-b74fdd3e7feb	г.о. Рузский	г. Руза	Евро 1.1 серий РО - ТБО - 2	Производство и коммерция
543	ООО «Агроторг»	7825706086	Сети	По факту	Спикатная улица, рабочий посёлок Тучково (Пятерочка 5224)	0554a78-e3f6-4e8b-8dcl-9344ed83a2f1	г.о. Рузский	п. Тучково	Евро 1.1 серий РО - ТБО - 2	Производство и коммерция
544	ООО «Агроторг»	7825706086	Сети	По факту	Советская улица, 22, рабочий посёлок Тучково (Пятерочка 4434)	458df6-02aa-4c65-9341-cf347d1d7062	г.о. Рузский	п. Тучково	Евро 1.1 серий РО - ТБО - 2	Производство и коммерция
545	ООО «Агроторг»	7825706086	Сети	По факту	сл. Ивановское, п. Белаяя Гора, д. 1 (Пятерочка 7394)	1e6fc3fb-1cf3-4d52-92c3-cbad6bd2b9c	г.о. Рузский	п. Белаяя гора	Евро 1.1 серий РО - ТБО - 2	Производство и коммерция
546	ООО «Агроторг»	7825706086	Сети	По факту	Тучково, ул. Партизан, д. 20 (Пятерочка 7061)	576f34f-7ee6-4f06-a1e2-b673322ac93d	г.о. Рузский	п. Тучково	Евро 1.1 серий РО - ТБО - 2	Производство и коммерция
547	ООО «Агроторг»	7825706086	Сети	По факту	улица Солнцева, 20, Руза, Московская область (Пятерочка 5492)	7860ea-40d5-427d-8bf2-c7680c6b18d0	г.о. Рузский	г. Руза	Евро 1.1 серий РО - ТБО - 2	Производство и коммерция
548	ООО «Альбион-2002»	5257056036	Сети	По норме	г. Руза ул. Федеративная д. 11	b65ddee-6e4a-400f-b44f-6f24dad113fb	г.о. Рузский	г. Руза	PCO сетка РО - PCO - 1; Евро 1.1 серий РО - ТБО - 2; Бункер 8 - КГМ - 1	МКД
549	ООО «Альбион-2002»	5257056036	Сети	По норме	г. Руза, ул. Революционная, д. 21	94c20ee-050b-4daf-b305-a8e6398cbe5e	г.о. Рузский	г. Руза	PCO сетка РО - PCO - 1; Евро 1.1 серий РО - ТБО - 4; Бункер 8 - КГМ - 1	МКД
550	ООО «Альбион-2002»	5257056036	Сети	По норме	д. Нестерово, д. 98	34eb862-18b2-418f-8f1a-d875bc0e744	г.о. Рузский	д. Нестерово	PCO сетка РО - PCO - 1; Евро 1.1 серий РО - ТБО - 7; Бункер 8 РО - ТБО - 1	МКД

551	ООО «Альбион-2002»	5257056036	Сети	По норм	п. Тучково мкр. Восточный 10	7e6440a-f131-4e5a-bfdf-d93022e0a34f	г.о. Рузский	п. Тучково	PCO сетка PO - PCO - 1; Евро 1.1 серий PO - TBO - 8; Бункер 8 - КГМ - 1	МКД
552	ООО «Альбион-2002»	5257056036	Сети	По норм	п. Тучково, ул. Заводская, д. 4	f7f115b-553f-4785-a5c4-c677f325649	г.о. Рузский	п. Тучково	PCO сетка PO - PCO - 2; Евро 1.1 серий PO - TBO - 4	МКД
553	ООО «Альбион-2002»	5257056036	Сети	По норм	п. Тучково, ул. Лебеденко, д. 23	7e29a2f-4ad0-41af-8815-9ab604560618	г.о. Рузский	п. Тучково	PCO сетка PO - PCO - 1; Евро 1.1 серий PO - TBO - 4; Бункер 8 - КГМ - 1	МКД
554	ООО «Альфа Рязань»	6234131659	Сети	По норм	г. Руза, ул. Красная, д. 2	189295-29fb-41a1-83a5-12454e7e975c	г.о. Рузский	г. Руза	Евро 1.1 - TBO - 1	МКД
555	ООО «Альфа Рязань»	6234131659	Сети	По норм	п. Тучково, ул. Заводская, д. 4	f7f115b-553f-4785-a5c4-c677f325649	г.о. Рузский	п. Тучково	PCO сетка PO - PCO - 2; Евро 1.1 серий PO - TBO - 4	МКД
556	ООО «Альфа Рязань»	6234131659	Сети	По факту	г. Руза, ул. Микрорайон, д. 9а	b7889d-ce30-4584-a5bc-1a22dee1b560	г.о. Рузский	г. Руза	Евро 1.1 серий PO - TBO - 1	Производство и коммерция
557	ООО «АПТЕКА-А.в.е.-1»	7714844316	Сети	По норм	г. Руза ул. Федеративная д. 11	465ddee-6e4a-400f-b44f-6f24d4d113fb	г.о. Рузский	г. Руза	PCO сетка PO - PCO - 1; Евро 1.1 серий PO - TBO - 2; Бункер 8 - КГМ - 1	МКД
558	ООО «АСВ»	5075003618	Торговля	По факту	Московская область, Рузский район, г. Руза, ул. Красная, д. 8	530bca-9a69-45bc-a94c-eb2800b1ab3c	г.о. Рузский	г. Руза	Обычный 0.75 - TBO - 5	Производство и коммерция
559	ООО «Атлант»	5075023011	Производство	По факту	Московская область, Рузский район, д. Заовражье	0a515a-b554-4e35-1add-e599bb49c26b	г.о. Рузский	д. Заовражье	Евро 1.1 серий PO - TBO - 2	Производство и коммерция
560	ООО «Бизнес-Основа»	7721243570	Производство	По факту	Московская область, Рузский район, п. Тучково, ул. Гравийная, д. 21	01092a-0732-482d-b1e1-e3a705605a16	г.о. Рузский	п. Тучково	Бункер 8 - КГМ - 1	Производство и коммерция
561	ООО «Богавский карьер»	5075019720	Прочее	По факту	Московская область, Рузский городской округ, д. Орешки, ООО Богавский карьер	2252673-3940-4a71-ba00-2afbf2ce526a	г.о. Рузский	д. Орешки	Евро 1.1 серий PO - TBO - 3	Производство и коммерция
562	ООО «Ведел»	7727269910	Прочее	По факту	деревня Шелковка, д. 4, Рузский городской округ, Московская область	55516c-1553-4119-a137-9a1ee4520ad5	г.о. Рузский	д. Шелковка	Евро 1.1 серий PO - TBO - 2	Производство и коммерция
563	ООО «Виктория»	5075000864	Торговля	По норм	п. Дорохово, ул. Невкипелого, д. 49	cd0a577-8ccd-422f-b803-8324f3bb6763	г.о. Рузский	п. Дорохово	PCO сетка PO - PCO - 1; Евро 1.1 серий PO - TBO - 3	ИЖС (Площадки общего пользования)
564	ООО «Виктория»	5075000864	Торговля	По факту	Московская область, Рузский район, п. Дорохово, ул. Невкипелого, д. 14	0a0ae31c-40eb-4c55-b930-a5f4ad3a2b11	г.о. Рузский	п. Дорохово	Евро 1.1 серий PO - TBO - 3	Производство и коммерция
565	ООО «Виктория»	5075032023	Торговля	По норм	д. Нововолоково, д. 12	9659c4-e543-4565-9120-04ccc6fa7250a	г.о. Рузский	д. Нововолоково	PCO сетка PO - PCO - 1; Евро 1.1 серий PO - TBO - 2; Бункер 8 - TBO - 1	МКД
566	ООО «ВПС-комплекс»	5075011440	Производство	По факту	Московская область, Рузский городской округ, РП Тучково, Восточный, д. 6/1	8cc797f-6ee8-4546-92a1-873a7ccc75f8	г.о. Рузский	п. Тучково	Бункер 8 - TBO - 1	Производство и коммерция
567	ООО «Габриэль-Хемп-Рус-2»	7729613921	Производство	По факту	Московская область, Рузский городской округ, п. Дорохово, ул. Мира, д. 4	e7f57e1b-4c3e-4098-a445-4c97f9f2f242	г.о. Рузский	п. Дорохово	Бункер 8 - КГМ - 1	Производство и коммерция
568	ООО «Гаваны»	5075025322	Прочее	По факту	деревня Бабино, Прибрежная 1, Рузский городской округ, Московская область	6803eb2-37db-41bd-9ef2-31275ecdc0ef	г.о. Рузский	д. Бабино	Евро 1.1 серий PO - TBO - 4	Производство и коммерция
569	ООО «ГАЗПРОМНЕФТЬ – ЦЕНТР»	7709359770	Сети	По факту	г. Руза, ул. Красная, д. 63А (ПН, ПТ)	87666fa-dde5-4e32-af3d-2a7814986e01	г.о. Рузский	г. Руза	Евро 1.1 - TBO - 3	Производство и коммерция
570	ООО «Глобал Хэлфкар»	7726400474	Производство	По факту	Московская область, Рузский городской округ, РП Тучково, Восточный, д. 6/1	be1ea2-8595-4355-9160-613801ca7284	г.о. Рузский	п. Тучково	Бункер 8 - TBO - 1	Производство и коммерция
571	ООО «ГлобалКос»	7725367094	Производство	По факту	Московская область, Рузский городской округ, РП Тучково, Восточный, д. 6/1	6718a7-fe35-4371-94e5-30eab39c546d	г.о. Рузский	п. Тучково	Бункер 8 - TBO - 1	Производство и коммерция
572	ООО «Грин Лайн»	2921012162	Производство	По факту	деревня Мореве, Рузский городской округ, Московская область	9ec34e4f-735e-4c4e-abb2-1a30e0eeeded	г.о. Рузский	д. Мореве	Евро 1.1 серий PO - TBO - 1	Производство и коммерция
573	ООО «ДТС-Механизация»	5075021720	Прочее	По факту	Московская область, Рузский район п. Тучково, ул. Восточная д. 5/2	5b9e20-5d52-4e2d-8040-b7547a613b44	г.о. Рузский	п. Тучково	Евро 1.1 серий PO - TBO - 2	Производство и коммерция
574	ООО «Завод ЖБИ»	5040143460	Производство	По факту	Восточная улица, 25, рабочий поселок Тучково, Рузский городской округ, Московская область «Завод ЖБИ»	2e29d2-2113-4f44-a42d-2f7495b7de26	г.о. Рузский	п. Тучково	Бункер 8 - TBO - 1	Производство и коммерция
575	ООО «Завод металлоизделий»	7726714671	Производство	По факту	Московская область, Рузский район, г. Руза, ул. Волоколамское ш., д. 17	5cb979-3087-4ecc-8848-7617a8762395	г.о. Рузский	г. Руза	Евро 1.1 - TBO - 1; Бункер 8 - КГМ - 1	Производство и коммерция
576	ООО «ЗАПРУЗСНАБ»	5075013165	Услуги	По факту	Московская область, Рузский городской округ, д. Поречье, д. 85	1782f5-db10-40d0-98b3-a8dc63299b1	г.о. Рузский	д. Поречье	Евро 1.1 серий PO - TBO - 2	Производство и коммерция
577	ООО «ЗИП»	5075371587	МКД (ДК1)	По норм	п. Тучково, мкр. Дружный, д. 2	182051-24ec-4ad7-a36e-97b01c1072e9	г.о. Рузский	п. Тучково	PCO сетка PO - PCO - 2; Евро 1.1 серий PO - TBO - 1	МКД
578	ООО «ЗИП»	5075371587	МКД (ДК1)	По норм	п. Тучково, мкр. Дружный, д. 3	056715-ecde-4d93-8361-e4874367d315	г.о. Рузский	п. Тучково	PCO сетка PO - PCO - 2; Евро 1.1 серий PO - TBO - 2	МКД
579	ООО «Зотмасск»	5075020596	Прочее	По факту	улица Кирова, 12, рабочий поселок Тучково, Рузский городской округ, Московская область	3d91338-87b4-4f5b-ae18-103cb8623bfa	г.о. Рузский	п. Тучково	Евро 1.1 - TBO - 1	Производство и коммерция
580	ООО «Интернэшнл Ресторант Брэндс»	7743242330	Сети	По факту	г. Руза, микрорайон Северное Сияние, д. 12	975b68-e521-41e5-a51d-5999460a1950	г.о. Рузский	г. Руза	Евро 1.1 серий PO - TBO - 4	Производство и коммерция
581	ООО «Искона-М»	5075013486	Прочее	По факту	Московская область, Рузский городской округ, г. Руза, Волоколамское шоссе, д. 9А	8e5409-b444-4d67-a2b0-e0f949b78b01	г.о. Рузский	г. Руза	Евро 1.1 серий PO - TBO - 1	Производство и коммерция
582	ООО «Консалт-Сервис плюс»	5024120183	Прочее	По факту	Социалистическая улица, 76, Руза, Московская область	8083e37-0b46-4481-a7df-497434fc2e16	г.о. Рузский	г. Руза	Бункер 8 - TBO - 1	Производство и коммерция

583	ООО «Копилка»	5075369958	Бюджетные организации	По факту	Московская область, Рузский район, г. Руза, ул. Социалистическая, д. 74Б	5745b7-6e8c-4823-86be-35a8179a0134	г.о. Рузский	г. Руза	Евро 1.1 серий РО - ТБО - 1	Производство и коммерция
584	ООО «ЛГЭлектроникс РУС»	5075018950	Производство	По факту	Рузский район, 86 км Минского шоссе, д. 9, ООО «ЛГЭлектроникс РУС»	7737aa5-0073-45be-a203-d36436f6ba63	г.о. Рузский	п. Дорохово	Евро 1.1 серий РО - ТБО - 4	Производство и коммерция
585	ООО «Лечебно-профилактическое учреждение «Санаторий Дорохово»	5075023100	Услуги	По факту	деревня Старая Руза, сан. Дорохово, Рузский городской округ, Московская область	aa211c-5544-4260-814e-2f58ab1b5427	г.о. Рузский	Сельское поселение Створузовское	Евро 1.1 серий РО - ТБО - 4	Производство и коммерция
586	ООО «Лечебно-профилактическое учреждение «Санаторий Дорохово»	5075023100	Услуги	По факту	деревня Старая Руза, санаторий Дорохово, Рузский городской округ, Московская область	fafef513-e8ef-4ed8-8e80-12f086528035	г.о. Рузский	д. Старая Руза	Евро 1.1 серий РО - ТБО - 2	Производство и коммерция
587	ООО «ЛИВ Девелопмент»	5075027062	Прочее	По факту	Социалистическая улица, д. 83, Руза, Московская область	a069e4-1003-4e4c-8911-274825a20b13	г.о. Рузский	г. Руза	Евро 1.1 серий РО - ТБО - 1	Производство и коммерция
588	ООО «Лидино»	5075024431	Прочее	По факту	Московская область, Рузский городской округ, д. Лидино	5ec612e-cb64-4ce0-89b7-99b4fe284ac7	г.о. Рузский	д. Лидино	Обычный 0.75 - ТБО - 2	Производство и коммерция
589	ООО «Лидино»	5075024431	Прочее	По факту	Московская область, Рузский городской округ, д. Лидино, гараж	4b56cc-3ba1-47c5-8058-303115bbe54f	г.о. Рузский	д. Лидино	Обычный 0.75 - ТБО - 2	Производство и коммерция
590	ООО «Лидино»	5075024431	Прочее	По факту	Московская область, Рузский городской округ, д. Сумароково, мтф центральное	9296d24-dfc8-4fac-8c12-908957f15904	г.о. Рузский	д. Сумароково	Евро 1.1 серий РО - ТБО - 2	Производство и коммерция
591	ООО «Лидино»	5075024431	Прочее	По факту	Московская область, Рузский городской округ, д. Трубишино, Дробылево, мтф центральное	70d7a10-7a30-41b2-bf5a-cae0b779fe71	г.о. Рузский	д. Трубишино	Евро 1.1 серий РО - ТБО - 2	Производство и коммерция
592	ООО «Лидино»	5075024431	Прочее	По факту	Московская область, Рузский городской район, д. Лидино, общежитие, д. 5Б	9a8f0a-0b0d-407b-8a0d-7364822578aa	г.о. Рузский	д. Лидино	Обычный 0.75 - ТБО - 2	Производство и коммерция
593	ООО «ЛЮВ-2»	5075012676	Прочее	По факту	улица Лебедево, д. 31, рабочий посёлок Тучково, Рузский городской округ, Московская область	4c0c1d5-726a-4631-bbde-557609f48e7c	г.о. Рузский	п. Тучково	Бункер 8 - ТБО - 1	Производство и коммерция
594	ООО «Мегаполис»	5075000078	Производство	По факту	Московская область, Рузский район, п. Тучково, ул. 4-я Московская, д. 11	757daa-ed8f-42b6-950e-2710303a1c32	г.о. Рузский	п. Тучково	Евро 1.1 - ТБО - 1	Производство и коммерция
595	ООО «Медиа-Парк»	7722345303	Прочее	По факту	Московская область, Рузский район, д. Нововолково, пансионат Парус	f53d07f-8d59-4ee1-a976-03f4e748034e	г.о. Рузский	д. Нововолково	Обычный 0.75 - ТБО - 4	Производство и коммерция
596	ООО «Мека-Строй»	7729715810	Прочее	По факту	Московская область, Рузский городской округ, д. Шелковка, ул. Мира, д. 51	b4b959a-a7fe-41a1-aed8-3b415e8e3def	г.о. Рузский	д. Шелковка	Бункер 8 - КГМ - 1; Бункер 8 - ТБО - 1	Производство и коммерция
597	ООО «Мирз Текс»	5075019801	Производство	По факту	86-й километр, М-1 Беларусь, Московская область	39677c0-346d-46e4-a3d7-d8af6e73f7ae	г.о. Рузский	п. Дорохово	Бункер 8 - ТБО - 1	Производство и коммерция
598	ООО «Мосрегионстрой»	5032296053	Прочее	По факту	п. Тучково, ул. Восточная, д. 25	620cc64-cd96-43c1-9a1d-82b249f6faa	г.о. Рузский	п. Тучково	Евро 1.1 серий РО - ТБО - 3	Производство и коммерция
599	ООО «Нгулет-Нга»	7728629823	Услуги	По факту	Рузский район, п. Старотеряево, д. 27 пом 1 ООО "Нгулет-Нга"	54b77aa-4378-4373-bbe3-7548c5a91fde	г.о. Рузский	п. Старотеряево	1 серий РО - ТБО - 2; Бункер 8 РО - ТБО - 0	Производство и коммерция
600	ООО «НН Релити»	7727511000	Услуги	По факту	Московская область, Рузский район, п. Тучково, ул. Партизан, д. 22	99de75f-4a77-438a-8a2b-cfbd92dc172f	г.о. Рузский	п. Тучково	Евро 1.1 серий РО - ТБО - 1	Производство и коммерция
601	ООО «Носова»	5075033757	Торговля	По факту	Московская область, Рузский городской округ, с. Никольское, ул. Советская, д. 30/1	78afbad-8d47-4df6-b570-b0e22c625e3f	г.о. Рузский	с. Никольское	Евро 1.1 серий РО - ТБО - 1	Производство и коммерция
602	ООО «Ортопедическая техника»	5075008503	Прочее	По факту	Революционная улица, 31, Руза, Московская область	4663d6-0a3a-4197-b26d-0f9433fa484b	г.о. Рузский	г. Руза	Евро 1.1 серий РО - ТБО - 2; Бункер 8 - КГМ - 1	Производство и коммерция
603	ООО «ПИ-Продакши»	7707779384	Производство	По факту	Московская область, Рузский городской округ, РП Тучково, Восточный, д. 6/1	7b5cd0-14c2-4151-a246-dad0f22217de	г.о. Рузский	п. Тучково	Евро 1.1 серий РО - ТБО - 3; Бункер 8 - КГМ - 1	Производство и коммерция
604	ООО «ПКФ Меткон»	5075027023	Производство	По факту	Школьная улица, д. 35, посёлок Дорохово, Рузский городской округ, Московская область	0a3cc5e-4ed1-4215-b190-d9def09be5fd	г.о. Рузский	п. Дорохово	Бункер 8 - ТБО - 2	Производство и коммерция
605	ООО «Планета Дв»	5075035680	Услуги	По норме	г. Руза, ул. Революционная, д. 21	94e20ee-050b-4daf-b305-a8e6398cbc5e	г.о. Рузский	г. Руза	PCO сетка РО - PCO - 1; Евро 1.1 серий РО - ТБО - 4; Бункер 8 - КГМ - 1	МКД
606	ООО «ПО «ШТАРКОМ»	5075028651	Производство	По факту	рабочий посёлок Тучково, Технологическое шоссе д. 3, Рузский городской округ, Московская область	6832ba-ed84-437d-a8e9-6a3017475462	г.о. Рузский	п. Тучково	Евро 1.1 - ТБО - 2	Производство и коммерция
607	ООО «Поселок Озерна»	7714876879	Прочее	По факту	деревня Нововолково, Рузский городской округ, Московская область Поселок Озерна	52b290-cded-4e7d-96c3-1374a86d1cda	г.о. Рузский	д. Нововолково	Евро 1.1 серий РО - ТБО - 4	Производство и коммерция
608	ООО «Прометей-Сигни»	7702648726	Услуги	По факту	Московская область, Рузский район, п. Дорохово, ЛесАртРезорт	47fa135-b929-4383-a1a9-d7f3141de06	г.о. Рузский	п. Дорохово	Бункер 8 - КГМ - 3	Производство и коммерция
609	жители МКД	5075031982	МКД (ДК1)	По норме	г. Руза, мкр. Северный, д. 3	b4e4f82-bb19-4e54-bf78-d9666c40abd9	г.о. Рузский	г. Руза	PCO сетка РО - PCO - 1; Евро 1.1 серий РО - ТБО - 4; Бункер 8 - КГМ - 1	МКД
610	жители МКД	5075031982	МКД (ДК1)	По норме	деревня Устье, 2, Рузский городской округ, Московская область	e0ea57-991a-4ab6-9e8d-7490224a482c	г.о. Рузский	д. Устье	Бункер 8 - ТБО - 1	МКД
611	жители МКД	5075031982	МКД (ДК1)	По норме	Московская область, Рузский район, г. Руза, ул. Урицкого, д. 24	562b56-96d3-43ff-a645-e4b758140197	г.о. Рузский	г. Руза	PCO сетка РО - PCO - 1; Евро 1.1 серий РО - ТБО - 2	МКД
612	жители МКД	5075031982	МКД (ДК1)	По норме	п. Колубакино, ул. Пролетарская, 8	0bacc723-2a28-4f5f-8ba1-adbfdf96c011	г.о. Рузский	п. Колубакино	PCO сетка РО - PCO - 1; Евро 1.1 серий РО - ТБО - 2; Бункер 8 - КГМ - 1	МКД

613	жители МКД	5075031982	МКД (ДК1)	По норм	п. Колобакино, ул. Сосновая Роша, д. 7	7c371f9-e2a1-4ef2-be34-900e552c5558	г.о. Рузский	п. Колобакино	PCO сетка PO - PCO - 1; Евро 1.1 серий PO - ТБО - 1	МКД
614	жители МКД	5075031982	МКД (ДК1)	По норм	п. пансионата Полушкино, д. 3	929271-ac21-4e7e-b499-ec6e54067981	г.о. Рузский	п. пансионата Полушкино	Евро 1.1 серий PO - ТБО - 3; Бункер 8 - КГМ - 1	МКД
615	ООО «РеАл-Сервис» УК	5075031982	МКД (ДК1)	По норм	п. Тучково мкр. Восточный 10	7e6440a-f131-4e5a-b7df-d93022e0a34f	г.о. Рузский	п. Тучково	PCO сетка PO - PCO - 1; Евро 1.1 серий PO - ТБО - 8; Бункер 8 - КГМ - 1	МКД
616	ООО «РеАл-Сервис» УК	5075031982	МКД (ДК1)	По норм	п. Тучково, мкр. Восточный, д. 19	29c235-2054-4c6d-953b-c0a2bae96847	г.о. Рузский	п. Тучково	PCO сетка PO - PCO - 2; Евро 1.1 серий (м) PO - ТБО - 4; Евро 1.1 серий PO - ТБО - 0; Бункер 8 - КГМ - 1	МКД
617	ООО «РеАл-Сервис» УК	5075031982	МКД (ДК1)	По норм	п. Тучково, мкр. Восточный, д. 25а	9e0cb4-e22e-42c7-846e-a41989afe040	г.о. Рузский	п. Тучково	PCO сетка PO - PCO - 2; Евро 1.1 серий PO - ТБО - 5; Бункер 8 - ТБО - 1	МКД
618	ООО «РеАл-Сервис» УК	5075031982	МКД (ДК1)	По норм	п. Тучково, мкр. Восточный, д. 8	4e77f4d-4c3e-4827-9646-c4105edf983e	г.о. Рузский	п. Тучково	PCO сетка PO - PCO - 1; Евро 1.1 серий PO - ТБО - 4	МКД
619	ООО «РеАл-Сервис» УК	5075031982	МКД (ДК1)	По норм	п. Тучково, ул. 2-я Спортивная, д. 2	538e32f-d49d-4572-b872-dcbda0f1ee1	г.о. Рузский	п. Тучково	PCO сетка PO - PCO - 1; Евро 1.1 серий PO - ТБО - 2	МКД
620	ООО «РеАл-Сервис» УК	5075031982	МКД (ДК1)	По норм	п. Тучково, ул. Восточная, д. 18	412a470-6f5a-4239-a0d3-762a4c5965e	г.о. Рузский	п. Тучково	PCO сетка PO - PCO - 2; Евро 1.1 серий PO - ТБО - 4	МКД
621	ООО «РеАл-Сервис» УК	5075031982	МКД (ДК1)	По норм	п. Тучково, ул. Восточная, д. 4	4da855f-643e-408e-a3fd-864549636b8e	г.о. Рузский	п. Тучково	PCO сетка PO - PCO - 1; Евро 1.1 серий PO - ТБО - 2	МКД
622	ООО «РеАл-Сервис» УК	5075031982	МКД (ДК1)	По норм	п. Тучково, ул. Лебеденко, д. 23	7e29a2f-4aa0-41af-8815-9ab604560618	г.о. Рузский	п. Тучково	PCO сетка PO - PCO - 1; Евро 1.1 серий PO - ТБО - 5; Бункер 8 - КГМ - 1	МКД
623	ООО «РеАл-Сервис» УК	5075031982	МКД (ДК1)	По норм	п. Тучково, ул. Лебеденко, д. 27	6e9bb1-dc7b-4d38-8d6a-0f4512f8a672	г.о. Рузский	п. Тучково	PCO сетка PO - PCO - 2; Евро 1.1 серий PO - ТБО - 3	МКД
624	ООО «РеАл-Сервис» УК	5075031982	МКД (ДК1)	По норм	п. Тучково, ул. Лебеденко, д. 36	99ca09-ec08-4146-a67d-a22e042415c7	г.о. Рузский	п. Тучково	Подбор - PCO - 1; Евро 1.1 серий PO - ТБО - 4	МКД
625	ООО «РеАл-Сервис» УК	5075031982	МКД (ДК1)	По норм	п. Тучково, ул. Лесная, д. 30	8f5f9a-456b-466e-b1ac-b7eab510dae	г.о. Рузский	п. Тучково	PCO сетка PO - PCO - 1; Евро 1.1 серий PO - ТБО - 3; Бункер 8 - КГМ - 1	МКД
626	ООО «РеАл-Сервис» УК	5075031982	МКД (ДК1)	По норм	п. Тучково, ул. Луговая, д. 3	8dc1c4-3f67-431e-ba27-6728cb150cde	г.о. Рузский	п. Тучково	PCO сетка PO - PCO - 1; Евро 1.1 серий PO - ТБО - 4	МКД
627	ООО «РеАл-Сервис» УК	5075031982	МКД (ДК1)	По норм	п. Тучково, ул. Любвино, д. 5	8e6be0-2d0d-41e8-97bb-a0def8cd309e	г.о. Рузский	п. Тучково	PCO сетка PO - PCO - 1; Евро 1.1 серий PO - ТБО - 2	МКД
628	ООО «РеАл-Сервис» УК	5075031982	МКД (ДК1)	По норм	п. Тучково, ул. Нагорная, д. 6	f880b1c-a04d-4dbb-b8a1-e52ef76715f0	г.о. Рузский	п. Тучково	PCO сетка PO - PCO - 1; Евро 1.1 серий PO - ТБО - 2; Бункер 8 - КГМ - 1	МКД
629	ООО «РеАл-Сервис» УК	5075031982	МКД (ДК1)	По норм	п. Тучково, ул. Новопесчаная, перекресток ул. Неглинной	af2a1cd-b0f8-46f8-8bd9-178eaba5f555	г.о. Рузский	п. Тучково	PCO сетка PO - PCO - 2; Евро 1.1 серий PO - ТБО - 4	МКД
630	ООО «РеАл-Сервис» УК	5075031982	МКД (ДК1)	По норм	п. Тучково, ул. Силикатная, д. 2	33f6e42-aa53-4a16-9a28-d7a8771d7f05	г.о. Рузский	п. Тучково	PCO сетка PO - PCO - 1; Евро 1.1 серий PO - ТБО - 4; Бункер 8 PO - КГМ - 1	МКД
631	ООО «РеАл-Сервис» УК	5075031982	МКД (ДК1)	По норм	п. Тучково, ул. Советская, д. 20	c26720-cc8e-4be2-ab64-657984439171	г.о. Рузский	п. Тучково	PCO сетка PO - PCO - 1; Евро 1.1 серий PO - ТБО - 5	МКД
632	ООО «Ригла-Московская область»	5008036897	Торговля	По норм	г. Руза, ул. Революционная, д. 21	94e20e-050b-4daf-b305-a8e6398cbe5e	г.о. Рузский	г. Руза	PCO сетка PO - PCO - 1; Евро 1.1 серий PO - ТБО - 4; Бункер 8 - КГМ - 1	МКД
633	ООО «Ригла-Московская область»	5008036897	Торговля	По норм	п. Тучково, ул. Нагорная, д. 6	f880b1c-a04d-4dbb-b8a1-e52ef76715f0	г.о. Рузский	п. Тучково	PCO сетка PO - PCO - 1; Евро 1.1 серий PO - ТБО - 2; Бункер 8 - КГМ - 1	МКД
634	ООО «Рузская Эксплуатационная Компания»	5075035352	Прочее	По норм	п. Старая Руза, ул. Дом творчества Композиторов, д. 7	574daf0-12f8-4eba-b1a1-e25d574fec84	г.о. Рузский	п. Старая Руза	PCO сетка PO - PCO - 1; Евро 1.1 серий PO - ТБО - 2; Бункер 8 PO - КГМ - 1	МКД
635	ООО «Русский купажный завод»	5075029180	Производство	По факту	поселок Горбово, ул. Центральная д. 1А, Рузский городской округ, Московская область	fd771e3-ab81-4888-9922-73f503af88ab	г.о. Рузский	п. Горбово	Евро 1.1 - ТБО - 1; Бункер 8 - КГМ - 1	Производство и коммерция
636	ООО «Русский хлебозавод»	5075026809	Производство	По факту	Московская область, Рузский район, г. Руза, ул. Волоколамское ш., д. 15	835aba-2db8-4db6-8d0f-4d9d10c2e821	г.о. Рузский	г. Руза	Евро 0.8 - ТБО - 7; Евро 1.1 серий PO - ТБО - 6	Производство и коммерция
637	ООО «СЕНТОС Централ Логистике РУС»	5075371795	Производство	По факту	г. Руза, д. Шелковка, ул. Алконовская, д. 1А «СЕНТОС Централ Логистике РУС»	4008a7-2530-4e04-94e1-8c81f6c10b83	г.о. Рузский	д. Шелковка	Бункер 8 - ТБО - 1	Производство и коммерция
638	ООО «Сити-Фарм»	5075034310	Торговля	По норм	п. Дорохово, ул. Невкипелого, д. 49	dd0a577-8ecd-422f-b803-8324f3bb6763	г.о. Рузский	п. Дорохово	PCO сетка PO - PCO - 1; Евро 1.1 серий PO - ТБО - 3	ИЖС (Площадки общего пользования)
639	ООО «Сити-Фарм»	5075034310	Торговля	По норм	п. Тучково, мкр. Восточный, д. 8	4e77f4d-4c3e-4827-9646-c4105edf983e	г.о. Рузский	п. Тучково	PCO сетка PO - PCO - 1; Евро 1.1 серий PO - ТБО - 4	МКД
640	ООО «СМАРТФУД»	5006016038	Услуги	По факту	Красная улица, 59, Руза, Московская область	9c23bf-39e7-45b5-8d08-1014aaa2a4d8	г.о. Рузский	г. Руза	Евро 1.1 серий PO - ТБО - 1	Производство и коммерция
641	ООО «Содружество»	5047140147	Производство	По факту	Московская область, Рузский район, г. Руза, ул. Волоколамское ш., д. 17	db274c-3e66-45e6-afd3-64d7c896169d	г.о. Рузский	г. Руза	Бункер 8 - ТБО - 1	Производство и коммерция
642	ООО «СОКОЛ»	5075023237	Торговля	По норм	д. Лидино, д. 9	7eaa654-6638-4566-bf9a-dfb6ce468bf83	г.о. Рузский	д. Лидино	PCO сетка PO - PCO - 1; Евро 1.1 зеленый PO - ТБО - 4; Бункер 8 - КГМ - 1	МКД
643	ООО «СП Акцент»	5075004516	Прочее	По факту	д. Андрейково, ООО "Сельскохозяйственное предприятие Акцент"	771aab-6756-4365-9ba3-48ce0302e39b	г.о. Рузский	д. Андрейково	Евро 1.1 - ТБО - 2	Производство и коммерция

644	ООО «Спортивно-оздоровительный лагерь «Детский городок «Салют»	5075029454	Прочее	По факту	село Никольское, Рузский городской округ, Московская область	489b623-e75f-43a1-938b-7d16a82c49af	г.о. Рузский	с. Никольское	Обычный 0.75 - ТБО - 6; Бункер 8 - КГМ - 1	Объекты социальной инфраструктуры, администрации
645	ООО «СТЕЛЛА»	5075372615	Производство	По факту	Московская область, Рузский район, п. Ивановское, п. Гидроузел, д.37, пом.1	b5e03b-444c-4b16-92a5-81d7aa24b407	г.о. Рузский	п. Гидроузел	Евро 1.1 - ТБО - 1	Производство и коммерция
646	ООО «Столичная диагностика 50»	5075028563	Услуги	По норме	г. Руза ул. Федеративная д. 11	65d4deee-6e4a-400f-b44f-6f24dad1131b	г.о. Рузский	г. Руза	PCO сетка РО - PCO - 1; Евро 1.1 серий РО - ТБО - 2; Бункер 8 - КГМ - 1	МКД
647	ООО «Столичная диагностика 50»	5075028563	Услуги	По норме	г. Руза, ул. Ульяновская, д. 5	564622e-3ab9-41f6-879e-61b667fe9cc6	г.о. Рузский	г. Руза	PCO сетка РО - PCO - 1; Евро 1.1 серий РО - ТБО - 5	МКД
648	ООО «Столичная диагностика 50»	5075028563	Услуги	По норме	п. Тучково, ул. Лебеденко, д. 25	1777dcb-116a-4a44-aa6a-7b16e7feada9	г.о. Рузский	п. Тучково	PCO сетка РО - PCO - 1; Евро 1.1 серий РО - ТБО - 3	МКД
649	ООО «Стоматологическая студия «Эстет»	5075023195	Услуги	По норме	г. Руза, ул. Ульяновская, д. 5	564622e-3ab9-41f6-879e-61b667fe9cc6	г.о. Рузский	г. Руза	PCO сетка РО - PCO - 1; Евро 1.1 серий РО - ТБО - 5	МКД
650	ООО «Стоматологическая студия «Эстет»	5075023195	Услуги	По норме	п. Тучково, мкр. Восточный, д. 19	29e235-2054-4c6d-953b-e0a2bae96847	г.о. Рузский	п. Тучково	PCO сетка РО - PCO - 2; Евро 1.1 серий (м) РО - ТБО - 4; Евро 1.1 серий РО - ТБО - 0; Бункер 8 - КГМ - 1	МКД
651	ООО «СТР»	5036148480	Производство	По факту	Школьная улица, 33, поселок Дорохово, Рузский городской округ, Московская область	227aed-8991-4522-b7a1-335b066ef184	г.о. Рузский	п. Дорохово	Евро 1.1 - ТБО - 1; Бункер 8 - ТБО - 2	Производство и коммерция
652	ООО «Стройпластик»	5075008366	Производство	По норме	Московская область, Рузский район, п. Тучково, Технологический проезд, д. 1, стр. 1	19c7f6e-14ce-44a6-9397-1f0a6e4447e	г.о. Рузский	п. Тучково	Евро 1.1 серий РО - ТБО - 2	Производство и коммерция
653	ООО «Строй-Проект»	7715889408	Прочее	По факту	улица Лебеденко, Тучково, Рузский г.о. Московская область	d571a1-3d1c-423f-959c-0298901a089b	г.о. Рузский	п. Тучково	Евро 1.1 серий РО - ТБО - 2; Бункер 8 - ТБО - 1	Производство и коммерция
654	ООО «Татнефть-АЗС-Запад»	5009053687	Сети	По факту	88 км Минского ш. д. Дорохово, Рузский р-н (ВТ, СБ, PCO 15,30)	1a216-6e45-4a57-8dd4-0e46d1526326	г.о. Рузский	п. Дорохово	PCO сетка РО - PCO - 1; Евро 1.1 - ТБО - 2	Производство и коммерция
655	ООО «Транс-Ойл»	5075372990	Прочее	По факту	Московская область, Рузский район, п. Тучково, ул. Восточная, д. 1, стр. 4	88ec206-d9bf-47e8-89ca-e26515c23f55	г.о. Рузский	п. Тучково	Евро 1.1 серий РО - ТБО - 1	Производство и коммерция
656	ООО «Тубетон»	5075024939	Производство	По факту	улица Партизан, рабочий поселок Тучково, ул. Партизан 33А, Рузский городской округ, Московская область	8651e78-6350-4f05-bf33-9ad565eaa04	г.о. Рузский	п. Тучково	Евро 1.1 серий РО - ТБО - 2	Производство и коммерция
657	ООО «УК МКД»	7734417087	Прочее	По факту	село Рождествено, Руза Фамили парк, Рузский городской округ, Московская область	1794433f-74fd-4faf-9865-f9ae35098b15	г.о. Рузский	с. Рождествено	Евро 1.1 серий РО - ТБО - 11	Производство и коммерция
658	ООО «ФАРМАЦЕВТИЧЕСКАЯ КОМПАНИЯ «СЕСАНА»	7728898135	Услуги	По норме	г. Руза, ул. Революционная, д. 21	74e20ee-050b-4daf-b305-a8e6398cbe5e	г.о. Рузский	г. Руза	PCO сетка РО - PCO - 1; Евро 1.1 серий РО - ТБО - 4; Бункер 8 - КГМ - 1	МКД
659	ООО «ФАРМАЦЕВТИЧЕСКАЯ КОМПАНИЯ «СЕСАНА»	7728898135	Услуги	По норме	г. Руза, ул. Ульяновская, д. 5	564622e-3ab9-41f6-879e-61b667fe9cc6	г.о. Рузский	г. Руза	PCO сетка РО - PCO - 1; Евро 1.1 серий РО - ТБО - 5	МКД
660	ООО «Центральное»	5075032680	Прочее	По факту	Московская область, Рузский район, г. Руза, ул. Федеративная, д. 40	f88a3ae-4399-4ef4-a76f-7ea0b4302667	г.о. Рузский	г. Руза	Бункер 8 - ТБО - 1	Производство и коммерция
661	ООО «Чермет-Резерв»	5007091648	Производство	По норме	п. Дорохово ул. Школьная 21Б	63d6b2-025d-4e71-92db-61b5e4575115	г.о. Рузский	п. Дорохово	PCO сетка РО - PCO - 1; Евро 1.1 серий РО - ТБО - 3; Бункер 8 - КГМ - 1	МКД
662	ООО «ШАЛБ»	5075029380	Прочее	По факту	деревня Нововолково, ул. Полевая д.11, Рузский городской округ, Московская область	17c081-4286-481b-83b9-956ec94a65e0	г.о. Рузский	д. Нововолково	Обычный 0.75 - ТБО - 3	Производство и коммерция
663	ООО «Шанс»	5075031862	Торговля	По факту	поселок Дорохово, ул. московская д. 18/2, Рузский городской округ, Московская область	2c38dd-997c-450b-99d9-c5820bfb8596b	г.о. Рузский	п. Дорохово	Евро 1.1 серий РО - ТБО - 2	Производство и коммерция
664	ООО «ШАРМ»	5075371315	Торговля	По факту	деревня Нововановское, 77, Рузский городской округ, Московская область	5662ec-0174-4497-8964-7123d264f581	г.о. Рузский	д. Нововановское	Бак 120 л. - ТБО - 1	Производство и коммерция
665	ООО «ШАРМ»	5075371315	Торговля	По факту	село Богородское, ул. Центральная д. 160, Рузский городской округ, Московская область	d0632b-83ac-4677-b7b9-734091f85da0	г.о. Рузский	с. Богородское	Бак 120 л. - ТБО - 1	Производство и коммерция
666	ООО Автопромснаб РУС»	5075371763	Прочее	По факту	Московская область, Рузский городской округ, п. Тучково, ул. Восточная, д.29	7ca1a0-35bf-4af0-a247-d8a86eb80988	г.о. Рузский	п. Тучково	Евро 1.1 серий РО - ТБО - 1	Производство и коммерция
667	ООО ИМПЭКС-СЕРВИС	7721451443	Производство	По факту	улица Партизан, 50, рабочий поселок Тучково, Рузский городской округ, Московская область Импэк-Сервис	6cd607d-c1e8-47c2-a8fd-f266a1923ec9	г.о. Рузский	п. Тучково	Бункер 8 РО - ТБО - 1	Производство и коммерция
668	ООО УК "Комфорт" (Руза)	5075027055	МКД (ДК2)	По норме	д. Нестерово, д. 98	4eb862-18b2-418f-8fa-d875be06e744	г.о. Рузский	д. Нестерово	PCO сетка РО - PCO - 1; Евро 1.1 серий РО - ТБО - 7; Бункер 8 РО - ТБО - 1	МКД
669	ООО УК "Комфорт" (Руза)	5075027055	МКД (ДК2)	По норме	д. Поречье, д. 5а	059bbfe-5cd0-470e-b6c0-759ed677ebf5	г.о. Рузский	д. Поречье	PCO сетка РО - PCO - 1; Евро 1.1 серий РО - ТБО - 1	МКД
670	жители МКД	5075027055	МКД (ДК2)	По норме	деревня Старая Руза, п. Санаторий дорохово, Рузский городской округ, Московская область	330a09-131e-4b1c-ae03-c3153059d610	г.о. Рузский	д. Старая Руза, п. Сан. Дорохово	Евро 1.1 серий РО - ТБО - 7	МКД
671	ООО УК "Комфорт" (Руза)	5075027055	МКД (ДК2)	По норме	п. Колобакино, ул. Заводская, д. 10	1bb25bf-1377-4a9a-8b64-dd0994d8ca9	г.о. Рузский	п. Колобакино	PCO сетка РО - PCO - 1; Евро 1.1 серий РО - ТБО - 2; Бункер 8 - КГМ - 1	МКД

672	ООО УК "Комфорт" (Руза)	5075027055	МКД (ДК2)	По норм	п. Колобакино, ул. Попова, 32	07e1ca-ee14-4ab1-b7d9-90d04328eadd	г.о. Рузский	п. Колобакино	PCO сетка PO - PCO - 1; Евро 1.1 серий PO - ТБО - 10; Бункер 8 - КГМ - 1	МКД
673	ООО УК "Комфорт" (Руза)	5075027055	МКД (ДК2)	По норм	п. Старая Руза, ул. Дом творчества Композиторов, д. 7	574daf0-12f8-4eba-b1a1-e25d574f8e84	г.о. Рузский	п. Старая Руза	PCO сетка PO - PCO - 1; Евро 1.1 серий PO - ТБО - 2; Бункер 8 PO - КГМ - 1	МКД
674	ООО УК Комфорт	5050115207	МКД (ДК2)	По норм	д. Нестерово, д. 41а	d1616e-e218-4b70-8d51-7e8b91678807	г.о. Рузский	д. Нестерово	PCO сетка PO - PCO - 1; Евро 1.1 серий PO - ТБО - 7; Бункер 8 - КГМ - 1	МКД
675	жители МКД	5050115207	МКД (ДК2)	По норм	Московская область, Рузский городской округ, д. Нестерово, Березки	946a54-e8d6-42d3-89d9-afdd503ac294	г.о. Рузский	д. Нестерово, Березки	Евро 1.1 серий PO - ТБО - 4; Бункер 8 - КГМ - 1	МКД
676	ООО УК «Кристалл Сервис	5050115207	МКД (ДК2)	По норм	с. Покровское, ул. Комсомольская, д. 20	bb3028e-acc5-42ea-95f9-4a92d6bc5c25	г.о. Рузский	с. Покровское	PCO сетка PO - PCO - 1; Бункер 8 - ТБО - 1	МКД
677	ООО УК «Русские просторы»	5075031809	Прочее	По факту	Московская область, Рузский район, п. Ивановское, д. Лихачево, ул. Центральная, д. 16	7acdbde-1d47-482f-b447-998f6d28c0f15	г.о. Рузский	д. Лихачево	Бункер 8 - КГМ - 1	Производство и коммерция
678	ООО «Трейд Ойл»	5004029419	Производство	По факту	пг. Тучково ул. Восточная д. 41	eea5bf2-1d36-435c-84ab-1b621b018af8	г.о. Рузский	п. Тучково	Евро 1.1 серий PO - ТБО - 2	Производство и коммерция
679	Панфилова Татьяна Николаевна	381704786871	Коммерция	По норм	п. Тучково, мкр. Восточный, д. 8	fe77f4d-4c3e-4827-9646-c4105edf983e	г.о. Рузский	п. Тучково	PCO сетка PO - PCO - 1; Евро 1.1 серий PO - ТБО - 4	МКД
680	ПАО "Тучковский комбинат строительных материалов"	5075002220	Прочее	По факту	п. Тучково, ул. Восточная, д. 1	7b7a3e44-47f7-4eeb-a8a2-cdca97c4f8cc	г.о. Рузский	п. Тучково	Бункер 8 - ТБО - 1	Производство и коммерция
681	РОССЕТИ МОСКОВСКИЙ РЕГИОН ПАО	5036065113	Услуги	По факту	г. Руза, ул. Красная, д. 56	1454bee3-f86a-4585-8826-bfbfadba990f	г.о. Рузский	г. Руза	Евро 1.1 серий PO - ТБО - 2	Производство и коммерция
682	ПАО «МОЭСК»	5036065113	Услуги	По факту	Московская область, Рузский район, п. Дорохово, ул. Пионерская, д. 14	bd11c4-6614-4a90-b2d3-c7d728d95bc1	г.о. Рузский	п. Дорохово	Подбор - PCO - 1; Евро 1.1 серий PO - ТБО - 2	Производство и коммерция
683	ПАО «Сбербанк России»	7707083893	Сети	По норм	п. Дорохово, ул. Невкипелого, д. 49	d0a577-8ced-422f-b803-8324f3bb6763	г.о. Рузский	п. Дорохово	PCO сетка PO - PCO - 1; Евро 1.1 серий PO - ТБО - 3	ИЖС (Площадки общего пользования)
684	ПАО «Сбербанк России»	7707083893	Сети	По норм	п. Кожино, д. 3	d7c76be0-f8cc-4f16-a94f-1eea8e3da621	г.о. Рузский	п. Кожино	PCO сетка PO - PCO - 1; Евро 1.1 серий PO - ТБО - 4; Бункер 8 - КГМ - 1	МКД
685	ПАО «Сбербанк России»	7707083893	Сети	По норм	п. Колобакино, ул. Попова, 32	07e1ca-ee14-4ab1-b7d9-90d04328eadd	г.о. Рузский	п. Колобакино	PCO сетка PO - PCO - 1; Евро 1.1 серий PO - ТБО - 10; Бункер 8 - КГМ - 1	МКД
686	ПАО «Сбербанк России»	7707083893	Сети	По норм	п. Тучково, ул. Сидкиатная, д. 4	70824c-98e1-4582-8699-60053fbbd169	г.о. Рузский	п. Тучково	PCO сетка PO - PCO - 2; Евро 1.1 серий PO - ТБО - 4; Бункер 8 - КГМ - 1	МКД
687	ПАО «Сбербанк России»	7707083893	Сети	По факту	г. Руза, ул. Социалистическая, д. 29	b67c0f-4e91-4b32-b0e9-5153d9676b29	г.о. Рузский	г. Руза	Евро 1.1 серий PO - ТБО - 2	Производство и коммерция
688	ПАО «Сбербанк России»	7707083893	Сети	По факту	Рузский район, п. Тучково, ул. Советская, д. 1	5718f6-10da-4af7-9e94-9225da0b7341	г.о. Рузский	п. Тучково	Евро 1.1 серий PO - ТБО - 2	Производство и коммерция
689	ПАО «Сбербанк России»	7707083893	Сети	По факту	Рузский район, п. Тучково, ул. Советская, д. 12	242520-13be-4552-9389-5a44f486375d	г.о. Рузский	п. Тучково	Евро 1.1 серий PO - ТБО - 1	Производство и коммерция
690	ПАО Банк "Возрождение"	5000001042	Услуги	По факту	г. Руза ул. Социалистическая д. 27 (2 раза в месяц 10 и 20 числа)	12ee9cf-00ad-4d4e-b06f-0f64b8534906	г.о. Рузский	г. Руза	Евро 1.1 серий PO - ТБО - 2	Производство и коммерция
691	ПАО СК «Росгосстрах»	7707067683	Услуги	По норм	г. Руза, ул. Ульяновская, д. 5	564622e-3ab9-41f6-879e-61b667fe9cc6	г.о. Рузский	г. Руза	PCO сетка PO - PCO - 1; Евро 1.1 серий PO - ТБО - 5	МКД
692	Попова Людмила Владимировна	507500788996	Коммерция	По норм	деревня Кривошино, Рузский городской округ, Московская область	21b53ef-2a2d-45c7-9faf-3c9a5921b758	г.о. Рузский	д. Кривошино	Евро 1.1 серий PO - ТБО - 1	ИЖС (Площадки общего пользования)
693	ПОХОРОННОЕ ДЕЛО МКУ	5075027030	Бюджетные организации	По факту	д. Алексино, кладбище	272dcd-db27-40cc-ad41-3c926a6d2571	г.о. Рузский	д. Алексино	Бункер 8 - ТБО - 1	Объекты социальной инфраструктуры, администрации
694	ПОХОРОННОЕ ДЕЛО МКУ	5075027030	Бюджетные организации	По факту	д. Березкино, кладбище	2f720a-6a08-4173-8046-744bd2e9e0e6	г.о. Рузский	д. Березкино	Бункер 8 - КГМ - 1	Объекты социальной инфраструктуры, администрации
695	ПОХОРОННОЕ ДЕЛО МКУ	5075027030	Бюджетные организации	По факту	д. Варвариха, кладбище	213cf5f-3589-4d05-86f2-f89d151bf4b3	г.о. Рузский	д. Варвариха	Бункер 8 - ТБО - 1	Объекты социальной инфраструктуры, администрации
696	ПОХОРОННОЕ ДЕЛО МКУ	5075027030	Бюджетные организации	По факту	д. Горбово, кладбище	5c32ed-364b-4802-9c50-f62d28200ba7	г.о. Рузский	д. Горбово	Бункер 8 - ТБО - 1	Объекты социальной инфраструктуры, администрации
697	ПОХОРОННОЕ ДЕЛО МКУ	5075027030	Бюджетные организации	По факту	д. Ельники, кладбище	90f8da1-970c-4b14-899e-51fb1257e6ef	г.о. Рузский	д. Ельники	Бункер 8 - ТБО - 1	Объекты социальной инфраструктуры, администрации
698	ПОХОРОННОЕ ДЕЛО МКУ	5075027030	Бюджетные организации	По факту	д. Ивойлово, кладбище	fc94ce1-4bcf-4594-a417-d811520799bf	г.о. Рузский	д. Ивойлово	Бункер 8 - ТБО - 1	Объекты социальной инфраструктуры, администрации
699	ПОХОРОННОЕ ДЕЛО МКУ	5075027030	Бюджетные организации	По факту	д. Нестерово, кладбище	0410efab-47fe-45f9-9ade-a8d4f82c2456	г.о. Рузский	д. Нестерово	Евро 1.1 серий PO - ТБО - 3; Бункер 8 - КГМ - 1	Объекты социальной инфраструктуры, администрации

700	ПОХОРОННОЕ ДЕЛО МКУ	5075027030	Бюджетные организации	По факту	д. Петришево, кладбище	61a24-49c8-4b70-81c9-556a79902822	г.о. Рузский	д. Петришево	Бункер 8 - ТБО - 1	Объекты социальной инфраструктуры, администрации
701	ПОХОРОННОЕ ДЕЛО МКУ	5075027030	Бюджетные организации	По факту	д. Покровское, кладбище	d53a9fa-dd4c-4f9-ad5e-ccb3027de570	г.о. Рузский	д. Покровское	Бункер 8 - ТБО - 1	Объекты социальной инфраструктуры, администрации
702	ПОХОРОННОЕ ДЕЛО МКУ	5075027030	Бюджетные организации	По факту	д. Поречье, кладбище	0794d6-7124-404d-8c04-e88e75752ec8	г.о. Рузский	д. Поречье	Евро 1.1 серый РО - ТБО - 2; Бункер 8 - КГМ - 1	Объекты социальной инфраструктуры, администрации
703	ПОХОРОННОЕ ДЕЛО МКУ	5075027030	Бюджетные организации	По факту	д. Старая Руза, кладбище	6f804f5f-8bf-44d3-a518-9e2c3442eb51	г.о. Рузский	д. Старая Руза	Евро 1.1 серый РО - ТБО - 3	Объекты социальной инфраструктуры, администрации
704	ПОХОРОННОЕ ДЕЛО МКУ	5075027030	Бюджетные организации	По факту	д. Сумароково, кладбище	4d07e2ef-f419-4e6d-9117-f95e13c576f8	г.о. Рузский	д. Сумароково	Бункер 8 - ТБО - 1	Объекты социальной инфраструктуры, администрации
705	ПОХОРОННОЕ ДЕЛО МКУ	5075027030	Бюджетные организации	По факту	д. Тишино, кладбище	c08b548-ce48-4e52-9906-3ea88fa4f8c0	г.о. Рузский	д. Тишино	Евро 1.1 серый РО - ТБО - 2; Бункер 8 - КГМ - 1	Объекты социальной инфраструктуры, администрации
706	ПОХОРОННОЕ ДЕЛО МКУ	5075027030	Бюджетные организации	По факту	Дмитровская улица, Руза, Московская область (кладбище)	55a6e07-9877-4ce8-9df9-d585495f2be1	г.о. Рузский	г. Руза	Бункер 8 РО - ТБО - 1	Объекты социальной инфраструктуры, администрации
707	ПОХОРОННОЕ ДЕЛО МКУ	5075027030	Бюджетные организации	По факту	Московская область, Рузский городской округ, п. Васильевское	738a9e-afc2-4850-bc06-363dcebe1262	г.о. Рузский	п. Васильевское, Колобакинское ТО	Бункер 8 - КГМ - 1	Объекты социальной инфраструктуры, администрации
708	ПОХОРОННОЕ ДЕЛО МКУ	5075027030	Бюджетные организации	По факту	п. Колобакино, кладбище	b34e517-b11e-4bb9-85fa-84f2259ede	г.о. Рузский	п. Колобакино	Евро 1.1 серый РО - ТБО - 2; Бункер 8 - КГМ - 1	Объекты социальной инфраструктуры, администрации
709	ПОХОРОННОЕ ДЕЛО МКУ	5075027030	Бюджетные организации	По факту	п. Тучково, ул. Картино, кладбище	358b79-01a0-43a4-9f5b-58280dbf1210	г.о. Рузский	п. Тучково	Бункер 8 - КГМ - 1	Объекты социальной инфраструктуры, администрации
710	ПОХОРОННОЕ ДЕЛО МКУ	5075027030	Бюджетные организации	По факту	п. Тучково, ул. Лебеденко, кладбище	692d8780-e72b-4f1b-9fee-b9952af6137b	г.о. Рузский	п. Тучково	Бункер 8 - ТБО - 1	Объекты социальной инфраструктуры, администрации
711	ПОЧТА РОССИИ	7724261610	Бюджетные организации	По норме	г. Руза ул. Федеративная д. 11	655ddee-6e4a-400f-b44f-6f24dad113fb	г.о. Рузский	г. Руза	PCO сетка РО - PCO - 1; Евро 1.1 серый РО - ТБО - 2; Бункер 8 - КГМ - 1	МКД
712	ПОЧТА РОССИИ	7724261610	Бюджетные организации	По норме	д. Беляная гора, 11	79726-682d-4bf3-96bb-37842622999	г.о. Рузский	д. Беляная гора	PCO сетка РО - PCO - 1; Евро 1.1 - ТБО - 5; Бункер 8 - КГМ - 1	МКД
713	ПОЧТА РОССИИ	7724261610	Бюджетные организации	По норме	д. Богородское, ул. Парковая	ae85b2e-5b07-44ff-9bdf-8ea2b83fc44a	г.о. Рузский	д. Богородское	Евро 1.1 серый РО - ТБО - 2	ИЖС (Площадки общего пользования)
714	ПОЧТА РОССИИ	7724261610	Бюджетные организации	По норме	д. Лидино, д. 9	7caa654-6638-4566-bf9a-db6cc468b183	г.о. Рузский	д. Лидино	PCO сетка РО - PCO - 1; Евро 1.1 зеленый РО - ТБО - 4; Бункер 8 - КГМ - 1	МКД
715	ПОЧТА РОССИИ	7724261610	Бюджетные организации	По норме	д. Нововолково, ул. Огородная, 12	2b468e1-16c0-4964-b4f0-ad796f00105a	г.о. Рузский	д. Нововолково	PCO сетка РО - PCO - 1; Евро 1.1 серый РО - ТБО - 2; Бункер 8 - ТБО - 1	МКД
716	ПОЧТА РОССИИ	7724261610	Бюджетные организации	По норме	д. Орешки, д. 79	5fe125f-8b6b-47ef-b6e1-2a8d36abc8c8	г.о. Рузский	д. Орешки	PCO сетка РО - PCO - 1; Евро 1.1 серый РО - ТБО - 3; Бункер 8 - КГМ - 1	МКД
717	ПОЧТА РОССИИ	7724261610	Бюджетные организации	По норме	п. Колобакино, ул. Попова, 32	07e1ea-ee14-4ab1-b7d9-90d04328ead	г.о. Рузский	п. Колобакино	PCO сетка РО - PCO - 1; Евро 1.1 серый РО - ТБО - 10; Бункер 8 - КГМ - 1	МКД
718	ПОЧТА РОССИИ	7724261610	Бюджетные организации	По норме	п. Космодьянский	5dfea89-220f-4e1d-8ea7-9ac10d9e35d9	г.о. Рузский	п. Космодьянский	PCO сетка РО - PCO - 2; Евро 1.1 серый РО - ТБО - 3; Бункер 8 - КГМ - 1	МКД
719	Православный приход Михаило-Архангельского храма с. Архангельское	5075017307	Прочее	По норме	деревня Архангельское, вблизи д. Мишинка, Рузский городской округ, Московская область	737ca4-6723-43b5-86e1-053972f4ac5c	г.о. Рузский	д. Архангельское	PCO сетка РО - PCO - 1; Евро 1.1 серый РО - ТБО - 1	ИЖС (Площадки общего пользования)
720	Православный приход Покровского Храма д. Алексин	5075004442	Прочее	По норме	деревня Алексин, Рузский городской округ, Московская область	980146-7ec9-454a-bbed-4400d780ce1e	г.о. Рузский	д. Алексин	PCO сетка РО - PCO - 1; Евро 1.1 серый РО - ТБО - 1	ИЖС (Площадки общего пользования)
721	Прокуратура Московской области	7702151927	Бюджетные организации	По норме	г. Руза, пер. Урицкого, д. 1	173fe317-532f-44d8-bc03-d29d34d80f8c	г.о. Рузский	г. Руза	PCO сетка РО - PCO - 1; Евро 1.1 - ТБО - 1; Евро 1.1 серый РО - ТБО - 1	МКД
722	РЕЛИГИОЗНАЯ ОРГАНИЗАЦИЯ "ДАНИЛОВ СТАВРОПИГАЛЬНЫЙ МУЖСКОЙ МОНАСТЫРЬ РУССКОЙ ПРАВОСЛАВНОЙ ЦЕРКВИ (МОС РОДОВОЙ ГЕРБ АО	7726190410	Прочее	По норме	д. Нововолково, ул. Огородная, 12	2b468e1-16c0-4964-b4f0-ad796f00105a	г.о. Рузский	д. Нововолково	PCO сетка РО - PCO - 1; Евро 1.1 серый РО - ТБО - 2; Бункер 8 - ТБО - 1	МКД
723		7731248070	Торговля	По факту	Рузский р-н, д. Нестерово, ул. Совхозная, д. 122	e3932ef-9077-4bb8-93f6-042ed7ec09f	г.о. Рузский	д. Нестерово	Евро 1.1 серый РО - ТБО - 2	Производство и коммерция
724	Российские железные дороги	7708503727	Спец. объекты	По факту	Московская область, Рузский городской округ, п. Старая Руза, Детский оздоровительный центр	aa1b66-4542-424c-b5db-19fd28e1878c	г.о. Рузский	п. Старая Руза	Евро 1.1 серый РО - ТБО - 5; Бункер 8 - ТБО - 2	Производство и коммерция

725	РОСТЕЛЕКОМ ПАО	7707049388	Торговля	По норм	г. Руза, ул. Революционная, д. 21	94e20ee-050b-4daf-b305-a8e6398cbe5e	г.о. Рузский	г. Руза	PCO сетка PO - PCO - 1; Евро 1.1 серий PO - ТБО - 4; Бункер 8 - КГМ - 1	МКД
726	РОСТЕЛЕКОМ ПАО	7707049388	Торговля	По норм	п. Тучково, ул. Советская, д. 20	c26720-cc8e-4be2-ab64-657984439171	г.о. Рузский	п. Тучково	PCO сетка PO - PCO - 1; Евро 1.1 серий PO - ТБО - 4	МКД
727	РОСТЕЛЕКОМ ПАО	7707049388	Торговля	По факту	деревня Поречье, 31/1, Рузский городской округ, Московская область	0259eb-4306-41b5-ac69-b1d37bd429c6	г.о. Рузский	д. Поречье	Евро 1.1 серий PO - ТБО - 1	Производство и коммерция
728	РРО "Ассоциация замещающих семей Московской области"	5075036290	Прочее	По норм	г. Руза, ул. Солнцева, д. 22	294d4d0-bb3b-4756-9dad-1641dedaff66	г.о. Рузский	г. Руза	PCO сетка PO - PCO - 1; Евро 1.1 серий PO - ТБО - 2	МКД
729	Русское ОРХ МООНР	7736029361	Прочее	По факту	деревня Палашкино, ул. Доваторское лесничество, Рузский городской округ, Московская область	825a98-8c7d-4974-96b8-7c7832bda0ca	г.о. Рузский	д. Палашкино	Евро 1.1 - ТБО - 2	Производство и коммерция
730	С Н Т "Надежда"	5075012820	СНТ	По факту	п. Дорохово, СНТ "Надежда"	484318-1b9d-4898-a258-aad0a977914a	г.о. Рузский	п. Дорохово	Евро 1.1 серий PO - ТБО - 3	Садовые товарищества
731	С Н Т "Дворики"	5075008207	СНТ	По факту	д. Землино, СНТ "Дворики" вблизи Минского шоссе	0e0c049-ac92-4f25-a28e-6596132d4f83	г.о. Рузский	д. Землино	Бункер 8 - ТБО - 1	Садовые товарищества
732	С Н Т "Дубрава"	5075007059	СНТ	По факту	п. Дорохово, СНТ "Дубрава"	fa1a57-4884-4736-a298-d554968e4e59	г.о. Рузский	п. Дорохово	Евро 1.1 серий PO - ТБО - 2	Садовые товарищества
733	С Н Т "Родник"	5075030481	СНТ	По факту	улица Пансионат Полушкино, посёлок пансионата Полушкино, Рузский городской округ, Московская область СНТ Родник	3b809d-48bc-42e3-bbec-ce875776e56c	г.о. Рузский	п. пансионата Полушкино	Бункер 8 - ТБО - 1	Садовые товарищества
734	С Н Т «Дубки»	5075003583	СНТ	По факту	рабочий посёлок Тучково, Рузский городской округ, Московская область СНТ Дубки	095e92e0-b07f-4af5-ac2d-ef51cc49349a	г.о. Рузский	п. Тучково	Евро 1.1 серий PO - ТБО - 10	Садовые товарищества
735	с н т «Лесное»	5075005291	СНТ	По факту	деревня Лидино, Рузский городской округ, Московская область СНТ "Лесное"	345127-1927-42b4-999b-86c436fe7ba0	г.о. Рузский	д. Лидино	Обычный 0.75 - ТБО - 2	Садовые товарищества
736	С Н Т «Лужки»	5075016127	СНТ	По факту	д. Шаликово, а/д М-1 Беларусь, 93 км, СНТ "Лужки"	ce8757-b7ee-4b4a-84a4-e3b07c964616	г.о. Рузский	д. Шаликово	Евро 1.1 серий PO - ТБО - 3	Садовые товарищества
737	С Н Т «ЛУЧ»	5075007330	СНТ	По факту	п. Колобакино, СНТ "Луч"	eb4116-df02-4e96-b409-196c3c095d99	г.о. Рузский	п. Колобакино	Евро 1.1 серий PO - ТБО - 6	Садовые товарищества
738	С Н Т «Надежда»	5075020028	СНТ	По факту	д. Макенха, СНТ "Надежда"	ee71ca10-7720-41ed-a12d-9f19ae82b24	г.о. Рузский	д. Макенха	Евро 1.1 серий PO - ТБО - 2	Садовые товарищества
739	С Н Т «Раздолье»	5075008126	СНТ	По факту	д. Жиганово, СНТ "Раздолье"	1fec3335-f349-47eb-bbc3-e6b1fe856e00	г.о. Рузский	д. Жиганово	Евро 1.1 серий PO - ТБО - 3	Садовые товарищества
740	САДОВОДЧЕСКОЕ НЕКОММЕРЧЕСКОЕ ТОВАРИЩЕСТВО "ИСТОК"	5075005365	СНТ	По факту	д. Землино СНТ Исток	67f16fd-51ae-4855-8006-ee86e1443f0c	г.о. Рузский	д. Землино	Евро 1.1 серий PO - ТБО - 3	Садовые товарищества
741	Садоводческое некоммерческое товарищество "Отдых"	5075007683	СНТ	По факту	деревня Ботино, СНТ "Астра", Рузский г.о., Московская область	7f509fe-2678-4231-a269-add1e8373217	г.о. Рузский	д. Ботино	Евро 1.1 серий PO - ТБО - 6	Садовые товарищества
742	САДОВОДЧЕСКОЕ НЕКОММЕРЧЕСКОЕ ТОВАРИЩЕСТВО "РУЗА"	5075011249	СНТ	По факту	д. Кожино, СНТ "Руза"	093ee6c-621d-40cc-a5f2-e2cd9d0459a6	г.о. Рузский	д. Кожино	Евро 1.1 серий PO - ТБО - 2	Садовые товарищества
743	Садоводческое некоммерческое товарищество «Бабаевское-2»	5075019199	СНТ	По факту	д. Жолобово, СНТ Бабаевское-2, Рузский городской округ	22118f9-f5db-427b-a77a-32a279722fa	г.о. Рузский	д. Жолобово	Евро 1.1 серий PO - ТБО - 2	Садовые товарищества
744	Садоводческое некоммерческое товарищество «Бахче»	5075006866	СНТ	По факту	деревня Подолы, Рузский городской округ, Московская область СНТ "Бахче"	570ae11-65ac-4df2-9aa9-d9a1b53dce0a	г.о. Рузский	д. Подолы	Обычный 0.75 - ТБО - 1	Садовые товарищества
745	Садоводческое некоммерческое товарищество «Белобородово»	5075005301	СНТ	По факту	д. Белобородово, СНТ "Белобородово"	01226e-c162-4022-b410-7315dc79e073	г.о. Рузский	д. Белобородово	Евро 1.1 серий PO - ТБО - 2	Садовые товарищества
746	Садоводческое некоммерческое товарищество «Березы»	5075010968	СНТ	По факту	д. Алексино, СНТ "Березы"	88892d-7e0d-4255-b61d-78ba4a133e43	г.о. Рузский	д. Алексино	Евро 1.1 серий PO - ТБО - 2	Садовые товарищества
747	Садоводческое некоммерческое товарищество «Венецкие хутора»	5075014458	СНТ	По факту	д. Морено, СНТ "Изюган"	a6d841-0d5e-4dbe-a721-26ea199453b7	г.о. Рузский	д. Морено	Евро 1.1 серий PO - ТБО - 7	Садовые товарищества
748	Садоводческое некоммерческое товарищество «Горняк»	5075005206	СНТ	По факту	п. Тучково, СНТ "Горняк"	49b98e-1770-4a84-bad6-f7a8d9a4ac67	г.о. Рузский	п. Тучково	Евро 1.1 серий PO - ТБО - 6	Садовые товарищества
749	САДОВОДЧЕСКОЕ НЕКОММЕРЧЕСКОЕ ТОВАРИЩЕСТВО «ЕЛИЦА-1»	5075011129	СНТ	По факту	д. Марьино, СНТ "Елица-1"	05ee440-7fb0-4b83-b48b-6d6ee9f352ae	г.о. Рузский	д. Марьино	Евро 1.1 серий PO - ТБО - 3	Садовые товарищества
750	Садоводческое некоммерческое товарищество «Заря»	5075004812	СНТ	По факту	д. Кожино, СНТ "Заря"	0367c79-e1d9-46a9-adb4-eeed001f41dc	г.о. Рузский	д. Кожино	Евро 1.1 серий PO - ТБО - 4	Садовые товарищества
751	Садоводческое некоммерческое товарищество «Коковино»	5075011390	СНТ	По факту	МО, Рузский р-н, д.Коковино	8da0206-5b6a-4f99-a247-fa03fe2d1aad	г.о. Рузский	д. Коковино	Евро 0.8 - ТБО - 2	Садовые товарищества
752	Садоводческое некоммерческое товарищество «КОЛОС»	5075014480	СНТ	По факту	деревня Петрицево, Рузский городской округ, Московская область СНТ Колос	ea7a22cf-4a8a-449e-bfa7-fc7116e3a4f6	г.о. Рузский	д. Петрицево	Евро 1.1 серий PO - ТБО - 1	Садовые товарищества
753	Садоводческое некоммерческое товарищество «Краснопролетарск»	5075004234	СНТ	По факту	п. Колобакино, СНТ "Краснопролетарск"	b8570-b516-4a80-87d2-b2d58d56d137	г.о. Рузский	п. Колобакино	Евро 1.1 серий PO - ТБО - 3	Садовые товарищества
754	Садоводческое некоммерческое товарищество «Лель»	5075007210	СНТ	По факту	деревня Петрицево, Рузский городской округ, Московская область СНТ Лель	2c11cd-c5c6-42a7-aa7b-9a4adb3b94e5	г.о. Рузский	д. Петрицево	Евро 1.1 серий PO - ТБО - 2	Садовые товарищества
755	Садоводческое некоммерческое товарищество «Лесная поляна-1»	5075004273	СНТ	По факту	п. Космодемьянский, СНТ Лесная поляна-1, Рузский городской округ	ea29295-4a59-4636-917f-d32842e049ee	г.о. Рузский	п. Космодемьянский	Евро 1.1 серий PO - ТБО - 7; Бункер 8 - ТБО - 1	Производство и коммерция
756	Садоводческое некоммерческое товарищество «Мечта»	5075011182	СНТ	По факту	д. Макенха, СНТ "Мечта"	835623c-fda7-44f0-85aa-a73d8b74fe5	г.о. Рузский	д. Макенха	Евро 1.1 серий PO - ТБО - 1	Садовые товарищества

757	Садоводческое некоммерческое товарищество «Ольха»	5075008817	СНТ	По факту	д. Землино, СНТ "Ольха"	с377b-4f47-45b0-bbca-36a65858d2ed	г.о. Рузский	д. Землино	Евро 1.1 серый РО - ТБО - 2; Бункер 8 - ТБО - 1	Садовые товарищества
758	Садоводческое Некоммерческое Товарищество «Очаково»	5075010319	СНТ	По факту	д. Петрищево, СНТ "Очаково"	9a4e06-6b85-4751-851d-9c48bc3ecc4f	г.о. Рузский	д. Петрищево	Евро 1.1 серый РО - ТБО - 4	Садовые товарищества
759	Садоводческое некоммерческое товарищество «Поляны раздолья»	5075010333	СНТ	По факту	п. Дорохово, СНТ "Поляны раздолья"	28c9416-b374-4e98-a9ff-59c8af55e4e9	г.о. Рузский	п. Дорохово	Евро 1.1 серый РО - ТБО - 2	Садовые товарищества
760	Садоводческое некоммерческое товарищество «Поляны раздолья»	5075010333	СНТ	По факту	п. Дорохово, СНТ "Поляны раздолья" (Вторая площадка)	0a38e0-51e4-4356-a321-cc272c159ba9	г.о. Рузский	п. Дорохово	Евро 1.1 серый РО - ТБО - 2	Садовые товарищества
761	Садоводческое некоммерческое товарищество «Природа»	5075017427	СНТ	По факту	д. Глухово, СНТ Природа	99a174a-98d1-43c7-9a0e-6950d3d599cf	г.о. Рузский	д. Глухово	Евро 1.1 серый РО - ТБО - 2	Садовые товарищества
762	Садоводческое некоммерческое товарищество «Прогресс»	5075010340	СНТ	По факту	д. Усадково, СНТ "Прогресс"	4e5117-38c0-48b9-bd16-47d96df9b601	г.о. Рузский	д. Усадково	Евро 1.1 серый РО - ТБО - 2	Садовые товарищества
763	Садоводческое некоммерческое товарищество «Рассвет»	5075007524	СНТ	По факту	деревня Глухово, Рузский городской округ, Московская область, СНТ "Рассвет"	52ccd6-2584-45e1-860e-06b20e8a2c50	г.о. Рузский	д. Глухово	Обычный 0.75 - ТБО - 2	Садовые товарищества
764	Садоводческое некоммерческое товарищество «Рассвет» Тучково	5075015229	СНТ	По факту	улица Дубровка, рабочий посёлок Тучково, Рузский городской округ, Московская область, СНТ "Рассвет"	63e44b9-f429-4108-8f48-3543706f32ad	г.о. Рузский	п. Тучково	Евро 1.1 серый РО - ТБО - 2	Садовые товарищества
765	Садоводческое некоммерческое товарищество «Румянцово»	5075009017	СНТ	По факту	д. Румянцово, СНТ "Румянцово"	1de415-683a-484d-b2b9-4b8ee36a65ae	г.о. Рузский	д. Румянцово	Обычный 0.75 - ТБО - 1; Бункер 8 - КГМ - 1	Садовые товарищества
766	Садоводческое некоммерческое товарищество «Снежинка»	5075008140	СНТ	По факту	вблизи д. Сычево СНТ Снежинка, Рузский городской округ, Московская область	8f854eb-08fb-4e87-92fa-ed9c7ca74294	г.о. Рузский	д. Сычево	Евро 1.1 серый РО - ТБО - 4	Садовые товарищества
767	Садоводческое некоммерческое товарищество «Солнечная поляна»	5075010750	СНТ	По факту	Севводстрой рузский район СНТ Солнечная поляна	0ca3d6a5-a440-42f3-88bf-4ef17c31b59	г.о. Рузский	д. Севводстрой	Обычный 0.75 - ТБО - 2	Садовые товарищества
768	Садоводческое некоммерческое товарищество «Строитель»	5075006270	СНТ	По норме	д. Алексино, СНТ "Строитель"	5af0798-49a2-40a1-8827-1a7fe8a6a4f4	г.о. Рузский	д. Алексино	Евро 1.1 серый РО - ТБО - 5	Садовые товарищества
769	Садоводческое Некоммерческое Товарищество «Таруса»	5075009793	СНТ	По факту	д. Землино, а/д М-1 Беларусь, 92-й километр, СНТ "Таруса"	b3685b-9d4c-4989-a783-c1b8402ecab1	г.о. Рузский	д. Землино	Евро 1.1 серый РО - ТБО - 3	Садовые товарищества
770	Садоводческое некоммерческое товарищество «Тонус»	5075012612	СНТ	По факту	д. Лышиково, СНТ "Тонус"	b6bfd8-19e8-4c3d-ba42-209918468dfb	г.о. Рузский	д. Лышиково	Евро 1.1 серый РО - ТБО - 3	Садовые товарищества
771	Санина Елена Анатольевна	507501702913	Коммерция	По норме	деревня Кривошеино, Рузский городской округ, Московская область	21b53cf-2a2d-45c7-9faf-3c9a5921b758	г.о. Рузский	д. Кривошеино	Евро 1.1 серый РО - ТБО - 1	ИЖС (Площадки общего пользования)
772	Саркисова Р. А.	507500010532	Торговая	По норме	р.п. Тучково, ул. Восточная, д. 18	88472f8-625d-4134-9add-efc1156ac1f4	г.о. Рузский	п. Тучково	PCO сетка РО - PCO - 2; Евро 1.1 серый РО - ТБО - 4	МКД
773	СДНП «Светлое»	5075036613	СНТ	По норме	г. Руза, ул. Говорова, д. 2а	910be0-fae9-450b-bc83-52180a649ddc	г.о. Рузский	г. Руза	PCO сетка РО - PCO - 1; Евро 1.1 серый РО - ТБО - 2	МКД
774	СНТ «Успенское»	5075035698	СНТ	По факту	деревня Успенское, Рузский городской округ, Московская область, СДНП Успенское	aa9c3af5-32e1-46e1-b746-bf80d9f390f0	г.о. Рузский	д. Успенское	PCO сетка РО - PCO - 1; Евро 1.1 серый РО - ТБО - 1	Садовые товарищества
775	СНТ " СОСНОВОЕ "	5075006739	СНТ	По факту	д. Ильятино, СНТ "Сосновое"	338f737-f2e-4bc0-8626-b42dedd80871	г.о. Рузский	д. Ильятино	Евро 0.8 - ТБО - 2	Садовые товарищества
776	СНТ "Автомобилист - 2"	5075010051	СНТ	По факту	д. Бушино СНТ "Автомобилист-2"	7ac0bfe-7419-422c-a95c-4c47ea717164	г.о. Рузский	д. Бушино	Бункер 8 - ТБО - 1	Садовые товарищества
777	СНТ "Автомобилист"	5075008870	СНТ	По факту	д. Шаликово, а/д М-1 Беларусь, 93 км, СНТ "Автомобилист"	ee2043f-84d6-487d-9c71-ab13400f18c	г.о. Рузский	д. Шаликово	Евро 1.1 - ТБО - 4	Садовые товарищества
778	СНТ "Алексино"	5075010037	СНТ	По норме	деревня Алексино, Рузский городской округ, Московская область	980146-7ec9-454a-bbed-4400d780c1e	г.о. Рузский	д. Алексино	PCO сетка РО - PCO - 1; Евро 1.1 серый РО - ТБО - 1	ИЖС (Площадки общего пользования)
779	СНТ "Алмаз"	5075006055	СНТ	По факту	ул. Куйбышева, д. 16а, п. Дорохово	с30a49-a443-4922-af66-bb37a700bc5b	г.о. Рузский	п. Дорохово	Бункер 8 РО - ТБО - 1	Садовые товарищества
780	СНТ "Алмаз-2"	5075007274	СНТ	По факту	д. Макенха, СНТ "Алмаз-2"	32cep161-d401-42cf-b95d-c80a188e38ab	г.о. Рузский	д. Макенха	Евро 1.1 серый РО - ТБО - 2	Садовые товарищества
781	СНТ "Альбатрос"	5075011295	СНТ	По факту	д. Шаликово, а/д М-1 Беларусь, 93 км, СНТ "Альбатрос"	ee4619e-a615-4888-bdca-e105443f53a0	г.о. Рузский	д. Шаликово	Евро 1.1 серый РО - ТБО - 1	Садовые товарищества
782	СНТ "Архангельское"	5075017339	СНТ	По факту	д. Усадково, СНТ "Архангельское"	6929561-e941-4e58-afad-87fa73230d29	г.о. Рузский	д. Усадково	Евро 1.1 серый РО - ТБО - 1	Садовые товарищества
783	СНТ "Асбестоцемент"	5075004957	СНТ	По факту	д. Землино, СНТ "Асбестоцемент"	e18265e-2ef1-4423-bd30-53acd0dddfdd	г.о. Рузский	д. Землино	Евро 1.1 серый РО - ТБО - 1	Садовые товарищества
784	СНТ "БАГРЯНЫЙ БОР"	5075008856	СНТ	По факту	садовое товарищество Багряный Бор, Рузский городской округ, Московская область	9e4343-6f6d-4650-99c3-47502dd27ceb	г.о. Рузский	п. Дорохово	Евро 1.1 серый РО - ТБО - 3	Садовые товарищества
785	СНТ "Березка"	5075006898	СНТ	По факту	д. Алексино, СНТ "Березка"	2566e21-2074-466f-9df6-7da0dfc00962	г.о. Рузский	д. Алексино	Евро 1.1 серый РО - ТБО - 3	Садовые товарищества
786	СНТ "Береста"	5075006168	СНТ	По факту	д. Петрищево, СНТ "Береста"	552080-e459-42e0-9d56-7a2027d578f7	г.о. Рузский	д. Петрищево	Евро 1.1 серый РО - ТБО - 2	Садовые товарищества
787	СНТ "ВЕРЕЯ"	5075011190	СНТ	По факту	д. Петрищево, СНТ "Верея"	2bee8d-7ea9-4595-a91f-147b43ae3e10	г.о. Рузский	д. Петрищево	Евро 1.1 серый РО - ТБО - 2	Садовые товарищества
788	СНТ "Весна"	5075007250	СНТ	По факту	п. Колобакино, СНТ "Весна"	0e819a-1ced-4941-8f6b-2510d75445bd	г.о. Рузский	п. Колобакино	Евро 1.1 серый РО - ТБО - 2	Садовые товарищества
789	СНТ "Ветерок"	5075012228	СНТ	По факту	Рузский городской округ, Московская область, СНТ "Ветерок"	d113f2-3a5b-4309-bbe8-4146226cd5f3	г.о. Рузский	п. Дорохово	Евро 1.1 серый РО - ТБО - 3	Садовые товарищества
790	СНТ "Волга"	5075007010	СНТ	По факту	д. Петрищево, Дороховское поселение, Рузский район снт волга	3dcdf55-c97a-4b1b-a9e3-b3a7ab10224c	г.о. Рузский	д. Петрищево	Евро 1.1 серый РО - ТБО - 3	Садовые товарищества
791	СНТ "Воробьево"	5075016920	СНТ	По факту	д. Воробьево, СНТ "Воробьево"	7a632fa5-cf6b-4dad-852d-f946fef129a	г.о. Рузский	д. Воробьево	Евро 1.1 серый РО - ТБО - 3	Садовые товарищества
792	СНТ "Воронино-1"	5075009296	СНТ	По факту	д. Глухово, СНТ "Воронино-1"	ced4b72-93eb-4163-afea-6176a5487742	г.о. Рузский	д. Глухово	Обычный 0.75 - ТБО - 2	Садовые товарищества
793	СНТ "Восход"	5075010157	СНТ	По факту	д. Марино, СНТ "Восход"	1228e1-935b-4394-8d84-7488e06e8c38	г.о. Рузский	д. Марино	Евро 1.1 серый РО - ТБО - 3	Садовые товарищества
794	СНТ "ВЫСОТНИК"	7230065966	СНТ	По факту	деревня Ракидино, СНТ "Высотник", Рузский городской округ, Московская область	396a8a-2677-4453-991f-8498d76a6130	г.о. Рузский	д. Ракидино	Евро 1.1 серый РО - ТБО - 2	Садовые товарищества

795	СНТ "Гвоздика"	5075011425	СНТ	По факту	д. Шелковка, СНТ "Гвоздика"	35a019c-b74c-49e3-92cf-cca53ca542bd	г.о. Рузский	д. Шелковка	Евро 1.1 серий РО - ТБО - 1	Садомые товарищества
796	СНТ "Глухово"	5075009151	СНТ	По факту	д. Глухово, СНТ "Глухово"	239bd71-0ce9-482d-ad19-0113aeb79c74	г.о. Рузский	д. Глухово	Евро 1.1 серий РО - ТБО - 3	Садомые товарищества
797	СНТ "Гряды"	5075007242	СНТ	По факту	д. Шелканово, СНТ "Гряды"	8dd8546-49fc-447b-80a8-dd6747aa9e6b	г.о. Рузский	д. Шелканово	Бункер 8 - ТБО - 1	Садомые товарищества
798	СНТ "Дворики"	5075007362	СНТ	По факту	д. Землино СНТ Дворики ст. Партизанская	8a899cc-9ac6-4105-b54b-76cd691f8d58	г.о. Рузский	д. Землино	Евро 1.1 серий РО - ТБО - 5	Садомые товарищества
799	СНТ "Дельта"	5075017233	СНТ	По факту	д. Макенка, СНТ "Дельта"	8c0884-bb8e-4d70-91a5-19b2f4a1b835	г.о. Рузский	д. Макенка	Евро 1.1 серий РО - ТБО - 3	Садомые товарищества
800	СНТ "Динамо"	5075006873	СНТ	По факту	п. Дорохово, СНТ "Динамо"	4c26de8-afa4-4946-b6e1-9ca6d6bd21c9	г.о. Рузский	п. Дорохово	Евро 1.1 серий РО - ТБО - 4	Садомые товарищества
801	СНТ "Доваторовец"	5075005407	СНТ	По норме	д. Белаяя гора, П	479726-682d-4b3f-96bb-37842622999	г.о. Рузский	д. Белаяя гора	PCO сетка РО - PCO - 1; Евро 1.1 - ТБО - 5; Бункер 8 - КГМ - 1	МКД
802	СНТ "Долина"	5075013630	СНТ	По факту	д. Сухарево СНТ Долина, Рузский городской округ, Московская область	20cd3ea1-f588-42fa-a6ff-421df1d34b8	г.о. Рузский	д. Сухарево	Евро 1.1 серий РО - ТБО - 3	Садомые товарищества
803	СНТ "Елища"	5075009313	СНТ	По факту	д. Алексино, СНТ "Елища"	f3e9f0d-a661-4b59-bfd2-7e99e258ac0d	г.о. Рузский	д. Алексино	Обычный 0.75 - ТБО - 2; Евро 1.1 серий РО - ТБО - 2	Садомые товарищества
804	СНТ "Елочка"	5075007041	СНТ	По факту	п. Колобакино, СНТ "Елочка"	7836e4-580e-4d60-81e1-bb1ab7be4b2e	г.о. Рузский	п. Колобакино	Евро 1.1 серий РО - ТБО - 4	Садомые товарищества
805	СНТ "Железнодорожник"	5075010252	СНТ	По факту	п. Дорохово, СНТ Железнодорожник	4c43d47-c956-4e43-b71f-c2615dfc8b74	г.о. Рузский	п. Дорохово	Евро 1.1 серий РО - ТБО - 8	Садомые товарищества
806	СНТ "Заря"	5075015878	СНТ	По норме	п. Тучково, ул. Трудовая, д. 2	88a51cb0-8abf-48df-9d6e-d9feca9a7c74	г.о. Рузский	п. Тучково	PCO сетка РО - PCO - 1; Евро 1.1 серий РО - ТБО - 2	ИЖС (Площадки общего пользования)
807	СНТ "Ивушка"	5075016423	СНТ	По факту	д. Шаликово, а/д М-1 Беларусь, 93 км, СНТ "Ивушка"	a8a5ea-b619-4e44-88b4-cab71edcd399	г.о. Рузский	д. Шаликово	Евро 1.1 серий РО - ТБО - 2	Садомые товарищества
808	СНТ "Интернационалист"	5075014056	СНТ	По факту	деревня Шелканово, Рузский городской округ, Московская область СНТ "Интернационалист"	c7705f0-82fd-4cdd-9144-fbb983e7e3a2	г.о. Рузский	д. Шелканово	Евро 1.1 серий РО - ТБО - 2	Садомые товарищества
809	СНТ "ИСКРА"	5075015620	СНТ	По факту	Рузский район, д. Шаликово, СНТ "Искра"	320f44-64e8-4d30-becc-4d20c6ba0012	г.о. Рузский	д. Шаликово	Евро 1.1 серий РО - ТБО - 3	Садомые товарищества
810	СНТ "ИСТОК"	5075018558	СНТ	По факту	д. Шелканово, СНТ "Исток"	91f620-4ddc-48ef-8b21-992bda7294a1	г.о. Рузский	д. Шелканово	Бункер 8 - ТБО - 1	Садомые товарищества
811	СНТ "Исьма"	5075010189	СНТ	По факту	д. Ильятино, Рузский р-н СНТ "Исьма"	3fc7ce9-1f1e-4ccd-ae49-4e9570bc8a29	г.о. Рузский	д. Ильятино	Евро 1.1 серий РО - ТБО - 2	Садомые товарищества
812	СНТ "КИБЕР"	5075015204	СНТ	По факту	Московская область, Рузский р-н., 56 квартал Дороховского лесничества	d06196-5ac3-4e15-bc7e-664161c8356c	г.о. Рузский	п. Дорохово	Евро 1.1 серий РО - ТБО - 3	Садомые товарищества
813	СНТ "Кинематографист-3"	7710124412	СНТ	По факту	деревня Денисиха, СНТ Кинематографист-3, Рузского городского округа	3b7909-7420-42da-99eb-7ac835c71291	г.о. Рузский	д. Денисиха	Евро 1.1 - ТБО - 1	Садомые товарищества
814	СНТ "Космос"	5075021818	СНТ	По факту	деревня Грибцово, Рузский городской округ, СНТ "Космос" Московская область	019c7a-2df9-4c88-83c5-7850e16809a2	г.о. Рузский	д. Грибцово	Евро 1.1 серий РО - ТБО - 2	Садомые товарищества
815	СНТ "Краснопролетарец-2"	5075008687	СНТ	По факту	п. Колобакино, СНТ "Краснопролетарец-2"	6d06e8-d8f8-4ab3-85b9-bb646b75e703	г.о. Рузский	п. Колобакино	Евро 1.1 серий РО - ТБО - 6	Садомые товарищества
816	СНТ "Кунцево"	5075013246	СНТ	По факту	деревня Макенка, СНТ Кунцево, Рузский городской округ, Московская область	437e48-c2a3-4e80-995f-29ad3c058359	г.о. Рузский	д. Макенка	Евро 1.1 серий РО - ТБО - 3	Садомые товарищества
817	СНТ "Лесная поляна"	5075005044	СНТ	По факту	СНТ Лесная Поляна, Рузский городской округ, Московская область	1a2dd4-2c8f-48d6-84b6-47aa788e85b7	г.о. Рузский	п. Дорохово	Евро 1.1 серий РО - ТБО - 3; Бункер 8 - КГМ - 1	Садомые товарищества
818	СНТ "Лесное"	5075010238	СНТ	По факту	д. Усадково, СНТ "Лесное"	2d7c43-4b9a-4670-9752-1adf5418f2ca	г.о. Рузский	д. Усадково	Евро 1.1 серий РО - ТБО - 5	Садомые товарищества
819	СНТ "Лесника"	5075003657	СНТ	По факту	д. Ильятино, СНТ "Лесника"	66bcd4-6b24-4a51-8bb5-daa4fc852d93	г.о. Рузский	д. Ильятино	Евро 1.1 серий РО - ТБО - 3	Садомые товарищества
820	СНТ "ЛИРА"	5075006841	СНТ	По факту	Рузский район, вблизи д. Шаликово, СНТ "Лири"	9f2c208-5c22-4f30-b244-d1197e3018b1	г.о. Рузский	д. Шаликово	Евро 1.1 серий РО - ТБО - 1	Садомые товарищества
821	СНТ "Луговое"	5075009779	СНТ	По факту	деревня Землино, Рузский городской округ, Московская область СНТ "Луговое"	4037a3-6d25-47d8-9457-bbbe827e14f7	г.о. Рузский	д. Землино	Евро 1.1 серий РО - ТБО - 2	Садомые товарищества
822	СНТ "Лукино"	5075009183	СНТ	По факту	д. Лукино, СНТ "Лукино"	4304ae-90b1-4241-9e28-618bedcbdeea	г.о. Рузский	д. Лукино	Евро 1.1 серий РО - ТБО - 3	Садомые товарищества
823	СНТ "Магистраль-1"	5075006520	СНТ	По факту	д. Грибцово, а/д М-1 Беларусь, 89 км, СНТ "Магистраль-1"	23ca8ab-9d49-476f-985a-aa2ed2ed0a19	г.о. Рузский	д. Грибцово	Евро 1.1 серий РО - ТБО - 3	Садомые товарищества
824	СНТ "МАЛАХИТ"	5075009169	СНТ	По факту	Рузский район, д. Землино, СНТ "Малахит"	43bd5bc-ab45-47ab-8f03-8e598058ea9e	г.о. Рузский	д. Землино	Евро 1.1 серий РО - ТБО - 3	Садомые товарищества
825	СНТ "Малинка"	5075007115	СНТ	По факту	п. Тучково, СНТ "Малинка"	0bb033-8050-4fb2-ab29-41ec12bf37a4	г.о. Рузский	п. Тучково	Евро 1.1 серий РО - ТБО - 3	Садомые товарищества
826	СНТ "Медик"	5075007154	СНТ	По факту	деревня Алексино, Рузский городской округ, Московская область, Медик	624d84-cad4-43b9-88dd-fd8aa2b28f12	г.о. Рузский	д. Алексино	Евро 1.1 серий РО - ТБО - 1	Садомые товарищества
827	СНТ "Меркурий"	5075005767	СНТ	По факту	деревня Сумароково, Рузский городской округ, Московская область	4c66d22-b884-4daa-92c7-0d56e037f28	г.о. Рузский	д. Сумароково	Евро 1.1 серий РО - ТБО - 3	Садомые товарищества
828	СНТ "Мечта"	5075003270	СНТ	По факту	д. Землино, ш. Можайское, СНТ "Мечта"	84fe91e-6fba-4e5c-a0ca-83215b79ad22	г.о. Рузский	д. Землино	Бункер 8 - ТБО - 1	Садомые товарищества
829	СНТ "Мечта"	5075002108	СНТ	По факту	д. Березкино, Рузский городской округ	bbbd52a-567e-4d11-880e-dcb878f6520a9	г.о. Рузский	д. Березкино	Евро 1.1 серий РО - ТБО - 3	Садомые товарищества
830	СНТ "Микроклимат"	5075004724	СНТ	По факту	деревня Самошкино, Рузский городской округ, СНТ "Микроклимат" Московская область	2e5ac2-7be9-473c-aec5-0d313a925224	г.о. Рузский	д. Самошкино	Евро 1.1 серий РО - ТБО - 2	Садомые товарищества
831	СНТ "Моденовские поляны"	5075005580	СНТ	По факту	д. Алексино, СНТ "Моденовские поляны"	3352e8-169c-4b61-8526-58733663e7ac	г.о. Рузский	д. Алексино	Евро 1.1 серий РО - ТБО - 5	Садомые товарищества
832	СНТ "Моряна"	5075005252	СНТ	По факту	СНТ "Моряна" г.о. Руза, д. Буянино	229f899-54d2-4a6f-9381-6ea43570a83a	г.о. Рузский	д. Буянино	Евро 1.1 серий РО - ТБО - 2	Садомые товарищества
833	СНТ "Мосгоргеотрест"	5075016092	СНТ	По факту	д. Алексино, 51 квартал Нестеровского лесничества	0483c0-2ceb-45df-9caf-5e7add60ee5e	г.о. Рузский	д. Алексино	Евро 1.1 - ТБО - 3	Садомые товарищества
834	СНТ "Московский Садовод" Треста Мосжилстрой	5075010693	СНТ	По факту	СНТ "Московский садовод" Треста Мосжилстрой, г.о. Руза, п. Дорохово	4e9b80-22f6-4eba-8d12-1918d0b32abc	г.о. Рузский	п. Дорохово	Евро 1.1 - ТБО - 1; Бункер 8 - ТБО - 1	Садомые товарищества
835	СНТ "НАДЕЖДА"	5075007348	СНТ	По факту	Рузский район, 95-км Минского ш. (ст. Шаликово)	410bab-cdf6f-471b-96f0-6403a9c7ed96	г.о. Рузский	п. Дорохово	Евро 1.1 серий РО - ТБО - 1	Садомые товарищества
836	СНТ "НЕПТУН"	5075007482	СНТ	По факту	Рузский район, Дороховское лесничество, квартал 58-59, СНТ "Нептун"	e035b9-8ec5-4809-bbba-8500dc11483e	г.о. Рузский	п. Дорохово	Евро 1.1 серий РО - ТБО - 3	Садомые товарищества

837	СНТ "НИВА"	5075007669	СНТ	По факту	п. Дорохово, Рузский городской округ, СНТ Нива,	8e9e282-2df5-4e35-82bf-e5d08605f03f	г.о. Рузский	п. Дорохово	Евро 1.1 серый РО - ТБО - 2	Садовые товарищества
838	СНТ "Ново-Усадково"	5075006143	СНТ	По факту	д. Усадково, "СНТ Ново-Усадково"	2deb79-7910-4621-a34a-104464266e2	г.о. Рузский	д. Усадково	Евро 1.1 серый РО - ТБО - 1	Садовые товарищества
839	СНТ "Оздоровительная база "Колокольчики"	5075034905	СНТ	По факту	д. Покров СНТ "Оздоровительная база "Колокольчики"	847fe7b-5ef1-480a-b50e-7bc29118b3cc	г.о. Рузский	д. Покров	Обычный 0.75 - ТБО - 2	Садовые товарищества
840	СНТ "Озерное"	5075005534	СНТ	По факту	д. Мамошино, Рузский городской округ	2bce21-beb7-4384-b8f0-56716ec62d9d	г.о. Рузский	д. Мамошино	Обычный 0.75 - ТБО - 2	Садовые товарищества
841	СНТ "Ополье"	5075015300	СНТ	По факту	деревня Шелковка, Рузский городской округ СНТ "Ополье"	7050ea-6721-495d-a317-812e49d7a086	г.о. Рузский	д. Шелковка	Евро 1.1 серый РО - ТБО - 4	Садовые товарищества
842	СНТ "Орешки"	5075012130	СНТ	По факту	Рузский район, вблизи д. Глухово, СНТ "Орешки"	2a12a7f-8e30-4be3-a96e-44cc7bdeda1b	г.о. Рузский	д. Глухово	Евро 1.1 серый РО - ТБО - 3	Садовые товарищества
843	СНТ "Осень"	5075015660	СНТ	По факту	поселок Дорохово, Рузский городской округ, Московская область СНТ Осень	3b24a1-50ed-4101-a755-a358eda9b3cc	г.о. Рузский	п. Дорохово	Евро 1.1 серый РО - ТБО - 3	Садовые товарищества
844	СНТ "Островок"	5075007549	СНТ	По факту	вблизи деревни Кантемирово, 33-й квартал Дороховского лесничества, Рузский городской округ, Московская область	415da6-8b38-496e-9ed7-901b6ec763f0	г.о. Рузский	д. Кантемирово	Евро 1.1 серый РО - ТБО - 2	Садовые товарищества
845	СНТ "Подлипки-1"	5075005679	СНТ	По факту	д. Ивоилово, СНТ "Подлипки-1"	833f9f1-4e55-4e93-86b5-931444ca581c	г.о. Рузский	д. Ивоилово	Бункер 8 - ТБО - 2	Садовые товарищества
846	СНТ "Подолы"	5075006288	СНТ	По факту	СНТ Подолы деревня Подолы, Рузский г.о.	9146d8a-6ade-41d5-b0fe-8be2d6820aa6	г.о. Рузский	д. Подолы	Евро 1.1 - ТБО - 2	Садовые товарищества
847	СНТ "Поляна"	5075006496	СНТ	По факту	Московская область, Рузский городской округ, п. Тучково, вблизи платформы Театральная СНТ Поляна	bb6aac8-ac44-4243-ac8a-c025ef18290	г.о. Рузский	п. Тучково	Евро 1.1 серый РО - ТБО - 7; Бункер 8 - КГМ - 1	Садовые товарищества
848	СНТ "Полянка"	5075006418	СНТ	По факту	д. Кантемирово, СНТ "Полянка"	e5211ab-b7fb-4c02-9aef-17167e3e9c8a	г.о. Рузский	д. Кантемирово	Евро 1.1 серый РО - ТБО - 1	Садовые товарищества
849	СНТ "Поляны Заречье"	5075016744	СНТ	По факту	д. Игнатьево, СНТ "Заречье-Поляны"	699334-99d7-4534-99d6-f25da742f2ae	г.о. Рузский	д. Игнатьево	Евро 1.1 серый РО - ТБО - 6	Садовые товарищества
850	СНТ "ПРИВЕТНОЕ"	5075010132	СНТ	По факту	Рузский район, д. Петрищево, СНТ "Приветное"	aa2e08-5439-433b-bb8e-7806573ce31f	г.о. Рузский	д. Петрищево	Евро 1.1 серый РО - ТБО - 2	Садовые товарищества
851	СНТ "Проектировщик"	5075006947	СНТ	По факту	д. Землино, СНТ Проектировщик	44ad22-3edd-4d76-9609-b8a4985a96c8	г.о. Рузский	д. Землино	Евро 1.1 серый РО - ТБО - 3	Садовые товарищества
852	СНТ "ПРОСТОР"	5075013736	СНТ	По факту	д. Шелканово, СНТ "Простор"	83805f-bbbe-48ba-9c1e-b04e5d21013	г.о. Рузский	д. Шелканово	Евро 1.1 серый РО - ТБО - 3	Садовые товарищества
853	СНТ "Радуга"	5075005140	СНТ	По факту	п. Колобакино, СНТ "Радуга"	d3fe5da-ae66-4836-a9df-43c264f37b8b	г.о. Рузский	п. Колобакино	Евро 1.1 серый РО - ТБО - 3	Садовые товарищества
854	СНТ "Радуга"	5075007179	СНТ	По факту	д. Белобородово, Рузский городской округ	d36e63f4-5a56-4ec3-b3fc-ce2af4e8b7eb	г.о. Рузский	д. Белобородово	Евро 1.1 серый РО - ТБО - 1	Садовые товарищества
855	СНТ "Рассвет"	5075007267	СНТ	По факту	деревня Шелканово, Рузский городской округ, Московская область СНТ Рассвет	f59e52-cbc8-49e0-9a0d-2d08e12b9e4c	г.о. Рузский	д. Шелканово	Бункер 8 - ТБО - 1	Садовые товарищества
856	СНТ "Родник"	5075015853	СНТ	По факту	д. Грибцово, СНТ Родник	b2690ef-67a2-4229-b89e-684feb3f0c7	г.о. Рузский	д. Грибцово	Евро 1.1 серый РО - ТБО - 3	Садовые товарищества
857	СНТ "Родник"	5075016053	СНТ	По факту	деревня Березкино, Рузский городской округ, Московская область СНТ Родник	b2a7fe4-88f1-c37-81db-140ab92c2a63	г.о. Рузский	д. Березкино	Бункер 8 - ТБО - 1	Садовые товарищества
858	СНТ "Росинка-1"	5075011577	СНТ	По факту	п. Дорохово, СНТ "Росинка-1"	8ab5e04-b288-49fa-a929-1e8af8c0543e	г.о. Рузский	п. Дорохово	Евро 1.1 серый РО - ТБО - 3	Садовые товарищества
859	СНТ "Ручеек"	5075015420	СНТ	По факту	д. Шелковка, СНТ "Ручеек"	778c25f-b9f4-4246-be36-6e4c489f8edc	г.о. Рузский	д. Шелковка	Евро 1.1 серый РО - ТБО - 3	Садовые товарищества
860	СНТ "Ручеек-2"	5075015317	СНТ	По факту	д. Жиганово, СНТ "Ручеек-2"	1ccae0-11de-4eed-9342-c03940235e7e	г.о. Рузский	д. Жиганово	Евро 1.1 серый РО - ТБО - 3	Садовые товарищества
861	СНТ "ХЛЕБ"	5075005573	СНТ	По факту	деревня Березкино, Рузский городской округ, Московская область СНТ Хлеб	68d264-b703-4912-9f2b-6ebc7d0dc28b	г.о. Рузский	д. Березкино	Бункер 8 - ТБО - 1	Садовые товарищества
862	СНТ "Садко"	5075016060	СНТ	По факту	село Богородское, Рузский городской округ, Московская область, СНТ Садко	e56e5c-e5c7-4999-b194-df1e71d0302	г.о. Рузский	с. Богородское	Евро 1.1 серый РО - ТБО - 2	Садовые товарищества
863	СНТ "Связист-3"	5075015412	СНТ	По факту	д. Грибцово, Рузский городской округ, Связист-3	ef778de-bb02-4afb-aa41-c436f9a0c44b	г.о. Рузский	д. Грибцово	Евро 1.1 серый РО - ТБО - 4	Садовые товарищества
864	СНТ "Сельская Новь"	5075011312	СНТ	По норме	д. Лидино, д. 9	7eaa654-6638-4566-bf9a-db6cc468b183	г.о. Рузский	д. Лидино	PCO сетка РО - PCO - 1; Евро 1.1 зеленый РО - ТБО - 4; Бункер 8 - КГМ - 1	МКД
865	СНТ "Силикатчик"	5075007732	СНТ	По факту	п. Тучково, СНТ "Силикатчик"	609f88-cd96-4662-92ad-322bca91aeca	г.о. Рузский	п. Тучково	Евро 1.1 серый РО - ТБО - 4	Садовые товарищества
866	СНТ "Символ"	5075011753	СНТ	По факту	деревня Шелковка, Рузский городской округ, Московская область	1c477da-cd16-40de-97d8-9a07f9b4c67f	г.о. Рузский	д. Шелковка	Евро 1.1 серый РО - ТБО - 2	Садовые товарищества
867	СНТ "СЛАВА"	5075009063	СНТ	По факту	вблизи д. Старотеряево СНТ Слава	b09aa5-fe52-4d9d-8686-12aa68a2a7a2	г.о. Рузский	д. Старотеряево	Евро 1.1 серый РО - ТБО - 3; Бункер 8 - ТБО - 1	Садовые товарищества
868	СНТ "Сокол"	5075005100	СНТ	По факту	деревня Гомнино, Рузский городской округ, Московская область СНТ Сокол	4552439-a4f5-4a95-8f54-fa057a67dc	г.о. Рузский	д. Гомнино	Евро 1.1 серый РО - ТБО - 2	Садовые товарищества
869	СНТ "Солнечный"	5075011200	СНТ	По факту	деревня Макенка, Рузский городской округ, Московская область СНТ Солнечный	a7b838-a919-4010-b62c-e881bedc6cd	г.о. Рузский	д. Макенка	Евро 1.1 серый РО - ТБО - 4	Садовые товарищества
870	СНТ "Солнышко"	5030027947	СНТ	По факту	д. Ивоилово, СНТ "Солнышко"	25aa7e7b-87e6-41ac-9aee-12f34f1f0d4	г.о. Рузский	д. Ивоилово	Бункер 8 - ТБО - 1	Садовые товарищества
871	СНТ "Солнышко"	5075016014	СНТ	По факту	деревня Подолы, Рузский городской округ, Московская область	668bb6-3a5c-4e19-9fe7-3b1c7187a3c3	г.о. Рузский	д. Подолы	Евро 1.1 серый РО - ТБО - 1	Садовые товарищества
872	СНТ "СОЛНЫШКО-2"	5075015846	СНТ	По факту	Снт Солнышко	292b490-4a0d-4904-93af-9920577e7aef	г.о. Рузский	п. Тучково	Евро 1.1 серый РО - ТБО - 2	Садовые товарищества
873	СНТ "СОЮЗ"	5075007027	СНТ	По факту	Московская область, Рузский район, Тучковское лесничество, вблизи д. Хрущево	75e7ac-0380-47e3-91e9-41e26e6e00d	г.о. Рузский	д. Хрущево	Евро 1.1 - ТБО - 6	Садовые товарищества
874	СНТ "Стекло"	5075008937	СНТ	По факту	Рузский городской округ, д. Успенское, СНТ "Стекло"	71490e-fed7-4235-9695-b396e8bf275f	г.о. Рузский	д. Успенское	Евро 1.1 серый РО - ТБО - 2	Садовые товарищества
875	СНТ "Таксомотор"	5075004160	СНТ	По факту	п. Тучково, СНТ "Таксомотор"	e7af73-cbdc-4b8a-b787-59a72b6dd533	г.о. Рузский	п. Тучково	Евро 1.1 серый РО - ТБО - 6	Садовые товарищества
876	СНТ "Тверское"	5075004185	СНТ	По факту	д. Подолы, СНТ Тверское, Рузский г.о.	335305-95e6-4b36-a797-5a8b4093ed01	г.о. Рузский	д. Подолы	Обычный 0.75 - ТБО - 2	Садовые товарищества
877	СНТ "Томшина гора"	5075005157	СНТ	По факту	Снт Томшина Гора	4036b8-4754-4b81-9ad3-a532a38a1939	г.о. Рузский	п. Колобакино	Евро 1.1 серый РО - ТБО - 7	Садовые товарищества
878	СНТ "ТРУД"	5075008020	СНТ	По факту	СНТ "Труд" г.о. Руза, п. Дорохово, 54 кв. Нестеровского лесничества	fb67a57-8466-44f2-af6c-269cb3d8d7a	г.о. Рузский	п. Дорохово	Евро 1.1 серый РО - ТБО - 1	Садовые товарищества

879	СНТ "Груд-2"	5075011111	СНТ	По факту	п. Дорохово, СНТ "Груд-2"	570bc0-1702-4ef2-8c35-b7ac38e700b5	г.о. Рузский	п. Дорохово	Евро 1.1 серий РО - ТБО - 2	Садомые товарищества
880	СНТ "Гурист"	5075004241	СНТ	По факту	д. Шелювка, СНТ "Гурист"	fcc01ca8-5f5a-472b-b725-fba113152563	г.о. Рузский	д. Шелювка	Евро 1.1 серий РО - ТБО - 2	Садомые товарищества
	СНТ "Турица"	7710457355	СНТ	По факту	деревня Контемирово, Рузский городской округ, Московская область	b7564d-8c83-4933-9151-b7525e797624	г.о. Рузский	д. Контемирово	Евро 1.1 серий РО - ТБО - 2	ИЖС (Площадки общего пользования)
881	СНТ "УАТ-1"	5075018685	СНТ	По факту	СНТ УАТ-1, д. Новоникольское, Рузский г.о., Московская область	38746f-61ea-45b6-82cf-8b75bd645107	г.о. Рузский	п. Дорохово	Евро 1.1 серий РО - ТБО - 1	Садомые товарищества
882	СНТ "Усадково"	5075017096	СНТ	По факту	д. Усадково, СНТ "Усадково"	50f5620-0f41-417b-999e-adf58fdcb6b1	г.о. Рузский	д. Усадково	Бункер 8 - ТБО - 1	Садомые товарищества
884	СНТ "ФИЛИТ"	5075004940	СНТ	По факту	п. Бабаево, СНТ "Филит"	ac5310-18c8-489d-9943-8064846232cf	г.о. Рузский	п. Бабаево	Бункер 8 - ТБО - 1	Садомые товарищества
885	СНТ "Филит-1"	5075016046	СНТ	По факту	д. Землино, СНТ "Филит-1"	84139db-2c5e-463c-bdd5-8eeb6fd698a2	г.о. Рузский	д. Землино	Евро 1.1 серий РО - ТБО - 2	Садомые товарищества
	СНТ "Фитон"	5075006760	СНТ	По факту	деревня Усадково, Рузский городской округ, Московская область СНТ "Фитон"	2372a11-fce5-4976-8cd4-cfde3c60b888	г.о. Рузский	д. Усадково	Евро 1.1 серий РО - ТБО - 1, Бункер 8 - КГМ - 1	Садомые товарищества
886	СНТ "Фортуна"	5075005020	СНТ	По факту	д. Подолы, СНТ "Фортуна"	15b1ad5-cb2f-4282-b5cf-b59be3fd19f0	г.о. Рузский	д. Подолы	Бункер 8 - ТБО - 1	Садомые товарищества
887	СНТ "Фрунзевск"	5075006954	СНТ	По факту	Московская обл, Рузский р-н, 49-й квартал Нестеровского лесничества, СНТ "Фрунзенец"	4e3b44-7e59-4127-8d46-4dd294eba0ae	г.о. Рузский	п. Дорохово	Евро 1.1 серий РО - ТБО - 2	Садомые товарищества
888	СНТ "Шалито"	5075005559	СНТ	По факту	д. Кожино, СНТ "Шалито"	68859e-c177-4b18-8e5e-90bd773102a1	г.о. Рузский	д. Кожино	Евро 1.1 серий РО - ТБО - 2	Садомые товарищества
890	СНТ "Шилово-1"	5075013711	СНТ	По факту	Московская область, Рузский район, д. Шилово	fe7a839-ae8a-471d-b449-0fa9bc37aa2a	г.о. Рузский	д. Шилово	Евро 1.1 серий РО - ТБО - 2	ИЖС (Площадки общего пользования)
891	СНТ "Энергетик"	5075007098	СНТ	По факту	д. Лышиково, СНТ "Энергетик"	e1aa02-4e4d-45ca-b9be-70b423252e45	г.о. Рузский	д. Лышиково	Евро 1.1 серий РО - ТБО - 3	Садомые товарищества
892	СНТ "Энергия"	5075005380	СНТ	По факту	д. Глухово, СНТ "Энергия"	e2e39c6b-60e8-4349-bce1-7b0e69b0e0cf	г.о. Рузский	д. Глухово	Евро 1.1 серий РО - ТБО - 2	Садомые товарищества
893	СНТ "ЭХО"	5075010686	СНТ	По факту	д. Морено, СНТ "Эхо"	4e0edb-152c-4db2-b402-388e8634e3e3	г.о. Рузский	д. Морено	Евро 1.1 серий РО - ТБО - 4	Садомые товарищества
	СНТ "ДОЛМАТОВО"	5075006150	СНТ	По факту	деревня Иваново, Рузский городской округ, Московская область СНТ "Долматово"	e1ced1-87b2-4401-94a5-66e305ea86b9	г.о. Рузский	д. Иваново	Евро 1.1 серий РО - ТБО - 3	Садомые товарищества
894	СНТ «Яблонька»	5075003061	СНТ	По факту	Московская область, Рузский район, п. Тучково, СНТ Яблонька	573256-4b41-45ae-913a-82b9b11f60cf	г.о. Рузский	п. Тучково	Евро 1.1 серий РО - ТБО - 5	Садомые товарищества
896	СНТ «АНИОТА»	5075030033	СНТ	По факту	д. Коховино, СНТ "Аниота"	ce01b60-390e-417b-b590-ccc40c4b93bf	г.о. Рузский	д. Коховино	Обычный 0.75 - ТБО - 2	Садомые товарищества
897	СНТ «Бабаево»	5075014916	СНТ	По норме	п. Бабаево, СНТ "Бабаево"	22a5a41-af07-401c-b3cc-c5c3d6b02568	г.о. Рузский	п. Бабаево	Бункер 8 - ТБО - 1	Садомые товарищества
898	СНТ «БЕРЕЖКИ»	5075004347	СНТ	По факту	Рузский р-н, близ д. Лызлово, снт Бережки	72e6411-fa2d-4940-bc99-c72e073db698	г.о. Рузский	д. Лызлово	Евро 1.1 серий РО - ТБО - 2	Садомые товарищества
899	СНТ «Богаетово»	5075011351	СНТ	По норме	д. Паново, СНТ "Богаетово"	c9cd01-2124-464b-95c7-fcb8336c6d62	г.о. Рузский	д. Паново	Евро 1.1 серий РО - ТБО - 5	Садомые товарищества
900	СНТ «Вдохновение»	5075008574	СНТ	По факту	д. Макенка, СНТ "Вдохновение"	ecd591f-d773-4339-8468-398d2aaf0720	г.о. Рузский	д. Макенка	Обычный 0.75 - ТБО - 1	Садомые товарищества
901	СНТ «Вейна»	5075007309	СНТ	По норме	Вблизи д. Ленивка, Рузский р-н снт Вейна	1ae5e1-b02a-4280-9479-1d280bba9e21	г.о. Рузский	д. Ленивка	Евро 1.1 серий РО - ТБО - 2	Садомые товарищества
902	СНТ «Весна»	5075014377	СНТ	По факту	п. Сухарево, СНТ "Весна"	4899ce-9c6a-4d9b-8882-07f8ae70d93e	г.о. Рузский	п. Сухарево	Евро 1.1 серий РО - ТБО - 4	Садомые товарищества
903	СНТ «Ветеран МГУ»	5075015050	СНТ	По норме	д. Шаликово, Рузский р-н Снт Ветеран МГУ	9d4376-4306-4ad1-b812-b9b46fc995c1	г.о. Рузский	д. Шаликово	Евро 1.1 серий РО - ТБО - 1	Садомые товарищества
904	СНТ «Ветерок»	5075368922	СНТ	По факту	п. Тучково, СНТ "Ветерок"	fe314b8-c420-4b97-ad1b-2ae1e9458f7e	г.о. Рузский	п. Тучково	Евро 1.1 серий РО - ТБО - 5	Садомые товарищества
905	СНТ «Воронцово»	5075005083	СНТ	По факту	д. Глухово, СНТ "Воронцово"	ae0773a-4fbf-4529-bbbb-0f35e9439434	г.о. Рузский	д. Глухово	Евро 1.1 серий РО - ТБО - 2	Садомые товарищества
	СНТ «Восход»	5075008006	СНТ	По норме	Московская область, Рузский р-н, поселок Тучково	6f6be7-114e-4881-853b-38592d221251	г.о. Рузский	п. Тучково	Евро 1.1 серий РО - ТБО - 4	Садомые товарищества
906	СНТ «Гвардецы»	5075006062	СНТ	По факту	д. Сорочнево, СНТ "Гвардецы"	29f162-bb96-4419-bdea-7e56eb290b9	г.о. Рузский	д. Сорочнево	Евро 1.1 серий РО - ТБО - 3	Садомые товарищества
907	СНТ «Горки»	5075006721	СНТ	По факту	Московская область, Рузский район, д. Новорождественно	74009d-d209-417a-8b9b-b11fb639ab6c	г.о. Рузский	д. Новорождественно	Обычный 0.75 - ТБО - 2	Садомые товарищества
908	СНТ «ГОРОДИЛОВО»	5075005566	СНТ	По норме	п. Новотеряево, СНТ "Городилово"	5c606fc-bdea-4a51-92fe-f04200269db5	г.о. Рузский	п. Новотеряево	Евро 1.1 серий РО - ТБО - 3	Садомые товарищества
910	СНТ «ГУМ»	5075012147	СНТ	По факту	д. Контемирово, а/д М-1 Беларусь, 85 км, СНТ "ГУМ"	4e9d83-cdb5-4138-9ac2-68f616621556	г.о. Рузский	д. Контемирово	Евро 1.1 серий РО - ТБО - 3	Садомые товарищества
911	СНТ «Дорохово»	5075017459	СНТ	По факту	д. Землино, СНТ "Дорохово"	238e26-8e46-474d-8b84-70a434302dae	г.о. Рузский	д. Землино	Евро 1.1 серий РО - ТБО - 2	Садомые товарищества
912	СНТ «Дружба» (Руза)	5075008824	СНТ	По факту	п. Дорохово, СНТ "Дружба"	2e8ef8e-3e8e-4e95-8704-9d33396f2209	г.о. Рузский	п. Дорохово	Евро 1.1 серий РО - ТБО - 10	Садомые товарищества
913	СНТ «Дубки с/х»	5075015589	СНТ	По факту	д. Сухарево, СНТ "Дубки"	09dba4-7e57-40d3-b264-6de462cf7463	г.о. Рузский	п. Тучково	Евро 1.1 серий РО - ТБО - 5	Садомые товарищества
	СНТ «Дубрава»	5075010196	СНТ	По факту	д. Усадково, СНТ "Дубрава"	8eb01af-5487-4c2d-8928-8dd42e6ff0ba	г.о. Рузский	д. Усадково	Евро 1.1 серий РО - ТБО - 2; Бункер 8 - КГМ - 1	Садомые товарищества
914	СНТ «Елица МИИТА»	5075006129	СНТ	По факту	д. Алексинно, СНТ "Елица МИИТА"	ce3d7f-b935-4386-93d9-7ded51a54950	г.о. Рузский	д. Алексинно	Евро 1.1 серий РО - ТБО - 3	Садомые товарищества
916	СНТ «Ельнички»	5075005358	СНТ	По факту	д. Бабино, СНТ "Ельнички"	9f07362-79fd-407f-bacf-43d6fd298623	г.о. Рузский	д. Бабино	Бункер 8 - ТБО - 1	Садомые товарищества
	СНТ «ЗДОРОВЬЕ»	5075006810	СНТ	По факту	п. пансионата Полушкино, СНТ "Здоровье"	c16109-ce7d-4d4f-9795-60c927935403	г.о. Рузский	п. пансионата Полушкино	Бункер 8 - ТБО - 1	Садомые товарищества
917	СНТ «ЗЕЛЕНАЯ ДОЛИНА»	5075005510	СНТ	По факту	д. Алексинно, СНТ Зеленая Долина	98a14ec-e3c8-4841-820d-6d9e7c24P8	г.о. Рузский	д. Алексинно	Евро 1.1 серий РО - ТБО - 2	Садомые товарищества
918	СНТ «Институт»	5075013542	СНТ	По норме	г. Руза, ул. Микрорайон, д. 9	bb3b16-e01f-49b6-870a-823a885c569c	г.о. Рузский	г. Руза	PCO сетка РО - PCO - I, Евро 1.1 серий РО - ТБО - 6; Бункер 8	МКД
919	СНТ «Интернационалы»	5075005703	СНТ	По факту	д. Макенка, Рузский р-н снт интернационалы	527afb-90bb-4297-8890-8805a069dd9f	г.о. Рузский	д. Макенка	Евро 1.1 серий РО - ТБО - 4	Садомые товарищества
921	СНТ «Калининцы»	5075007281	СНТ	По факту	п. Дорохово, СНТ "Калининцы"	c1a16d-e5eb-4e06-bbda-8ec0ab3b9d17	г.о. Рузский	п. Дорохово	Евро 1.1 серий РО - ТБО - 4	Садомые товарищества
922	СНТ «КАЛИНКА»	5075010573	СНТ	По факту	д. Крюково, Рузский г.о.	9ca4bb-0559-4f5a-92bb-5855a25e407a	г.о. Рузский	д. Крюково	Евро 1.1 серий РО - ТБО - 4	Садомые товарищества
923	СНТ «Кантемирово»	5075006922	СНТ	По факту	д. Контемирово, СНТ "Контемирово"	3a5c6b-8030-42c5-834b-767855020959	г.о. Рузский	д. Контемирово	Евро 1.1 серий РО - ТБО - 3	Садомые товарищества
	СНТ «Каравай»	5075013581	СНТ	По факту	деревня Андрейково, Рузский городской округ, Московская область СНТ "Каравай"	bb9b1cc-8f20-4c6a-b3c5-f9996d79912a	г.о. Рузский	д. Андрейково	Бункер 8 - ТБО - 1	Садомые товарищества
924	СНТ «Красная Пресня»	5075004900	СНТ	По факту	д. Макенка, СНТ "Красная Пресня"	2d9de9-a935-4e60-b7f7-d92bd38638af	г.о. Рузский	д. Макенка	Евро 1.1 - ТБО - 3; Бункер 8 - ТБО - 1	Садомые товарищества
926	СНТ «Лада»	5075008849	СНТ	По факту	д. Макенка, СНТ "Лада"	40b811-4dba-4f42-8f39-495d317626bc	г.о. Рузский	д. Макенка	Евро 1.1 серий РО - ТБО - 3	Садомые товарищества
	СНТ «ЛЕСНАЯ ПОЛЯНА МИНФИНА РОССИИ»	5075010365	СНТ	По факту	д. Дорохово, СНТ "Лесная поляна"	21147f-b273-483a-a138-51b3c302c6bc	г.о. Рузский	п. Дорохово	Евро 1.1 серий РО - ТБО - 2; Бункер 8 - КГМ - 1	Садомые товарищества
927	СНТ «Люксы»	5075011288	СНТ	По факту	д. Крюково СНТ Люксы	fc3e0ca8-6f8a-46d2-9ea4-b793a4434fcd	г.о. Рузский	д. Крюково	Евро 1.1 серий РО - ТБО - 3	Садомые товарищества

1010	ТСН «Солнышко»	5075008743	СНТ	По факту	Рузский городской округ, п. Тучково, ст. Театральная, Московская область, ТСН Солнышко	9a50d4f-ca52-4fd7-b8e8-3b42a87ca03d	г.о. Рузский	п. Тусково	Евро 1.1 серый РО - ТБО - 4	Садовые товарищества
1011	ТСН Пупки	5075010213	СНТ	По факту	д. Пупки, СНТ «Пупки»	5d20597-dae7-4a71-ac9f-eg5762eed5af	г.о. Рузский	д. Пупки	Евро 1.1 серый РО - ТБО - 3	Садовые товарищества
1012	ТУЧКОВО - СЕРВИС ООО	5075369806	Коммерция	По норме	п. Тучково ул. Партизан 33	e22cd94-f3a2-416c-b88a-8525a77f140b	г.о. Рузский	п. Тучково	PCO сетка РО - PCO - 1; Евро 1.1 серый РО - ТБО - 3; Бункер 8 - КГМ - 1	МКД
1013	Управление судебного департамента в МО	7703200214	Бюджетные организации	По факту	Социалистическая ул., д.25, г. Руза, Московская область	5bb393-e3e7-4509-8710-16c5cfd655b7	г.о. Рузский	г. Руза	Евро 1.1 серый РО - ТБО - 1	Объекты социальной инфраструктуры, администрации
1014	ФАРМСТИЛЬ ООО	5075371121	Коммерция	По норме	п. Тучково, ул. Силикатная, д. 4	70824c-98e1-4582-8699-60053fbbd169	г.о. Рузский	п. Тучково	PCO сетка РО - PCO - 2; Евро 1.1 серый РО - ТБО - 4; Бункер 8 - КГМ - 1	МКД
1015	ФГБОУ ВО «РЭУ ИМ. Г.В. ПЛЕХАНОВА», РЭУ ИМ. Г.В. ПЛЕХАНОВА	7705043493	Бюджетные организации	По факту	Московская область, Рузский район, д. Щербинки	71f646d-462b-42b3-84a3-a1f80a43ecf8	г.о. Рузский	д. Щербинки	Бункер 8 - ТБО - 1	Объекты социальной инфраструктуры, администрации
1016	ФГБОУ ВО «Российский государственный социальный университет»	7718084994	Бюджетные организации	По факту	посёлок Бабаево, Рузский городской округ, Московская область	fd81e46-47ef-4592-a98c-2883223f6d0b	г.о. Рузский	п. Бабаево	Евро 1.1 серый РО - ТБО - 4	Объекты социальной инфраструктуры, администрации
1017	ФГБУ «Учебно-тренировочный центр «Новогорск»	5047186913	Бюджетные организации	По факту	деревня Воляшино, д.1Б, Рузский городской округ, Московская область	1f6aeb6-5bbf-4eac-97b9-29df9e7e07ce	г.о. Рузский	д. Воляшино	Обычный 0.75 - ТБО - 4	Объекты социальной инфраструктуры, администрации
1018	ФГКОУВО «Московский университет Министерства внутренних дел Российской Федерации имени В. Я. Кикотя»	7728264570	Бюджетные организации	По факту	поселок Новотеряево, Рузский городской округ, Московская область	3c8db82-5580-44de-a303-72ae59b893ea	г.о. Рузский	п. Новотеряево	Евро 1.1 серый РО - ТБО - 14	Объекты социальной инфраструктуры, администрации
1019	ФГКУ «Рузский Центр обеспечения пунктов управления МЧС России» (ФГКУ «Рузский ЦОПУ МЧС России»)	5075003262	Бюджетные организации	По факту	деревня Поречье, Рузский городской округ, Московская область	39600dc-ec3e-4f3d-b82c-ad4b6a2a6172	г.о. Рузский	д. Поречье	Евро 1.1 серый РО - ТБО - 2	ИЖС (Площадки общего пользования)
1020	ФГКУ «Рузский Центр обеспечения пунктов управления МЧС России» (ФГКУ «Рузский ЦОПУ МЧС России»)	5075003262	Бюджетные организации	По факту	деревня Устье, Рузский городской округ, Московская область (МЧС)	125e800c-2f6e-4f8f-9046-ef0cc84b5e6	г.о. Рузский	д. Устье	Евро 1.1 серый РО - ТБО - 7	Объекты социальной инфраструктуры, администрации
1021	ФГУП «Пансионат санаторного типа «Сосновый бор»	5075006016	Прочее	По норме	д. Поречье, д. 27	81d45b5-f076-44e1-b6fe-16f85a555b8c	г.о. Рузский	д. Поречье	PCO сетка РО - PCO - 1; Евро 1.1 серый РО - ТБО - 3; Бункер 8 - КГМ - 1	МКД
1022	Филиал АО «ДжиЭс Инжиниринг и Констракшен» (Республика Корея)	9909160223	Производство	По факту	Московская область, Рузский городской округ, с/п. Дороховское, 86 км Минского шоссе, д.9, завод ЛП «Электроникс Рвс	203335b-b0da-4ee4-95e8-c0dddb004707	г.о. Рузский	п. Дорохово	Бункер 8 - ТБО - 1	Производство и коммерция
1023	ФКУЗ «Санаторий "Руза" МВД России»	5075002685	Бюджетные организации	По факту	поселок Горбово, Рузский городской округ, Московская область	fa8820c-4fc7-45f2-a304-7b0fc1463562	г.о. Рузский	п. Горбово	Евро 1.1 серый РО - ТБО - 3	Производство и коммерция
1024	ФРЕШ МАРКЕТ ООО	7806461539	Сети	По факту	г. Руза, мкрн. Северное сияние, д. 12	a5e75a9-8652-44a3-99b1-e6efcd06f0df	г.о. Рузский	г. Руза	Евро 1.1 - ТБО - 3	Производство и коммерция
1025	ФРЕШ МАРКЕТ ООО	7806461539	Сети	По факту	г. Руза, ул. Красная, д. 59	1e1f45f2-70f9-4a7e-ac05-fb6e90a2d644	г.о. Рузский	г. Руза	Евро 1.1 - ТБО - 3	Производство и коммерция
1026	Ханян С. Я.	507500137183	Торговая	По норме	п. Тучково, ул. Партизан, д. 27	88472f8-625d-4134-9add-efc1156ac1f4	г.о. Рузский	п. Тучково	PCO сетка РО - PCO - 2; Евро 1.1 серый (м) РО - ТБО - 5; Евро 1.1 серый РО - ТБО - 0; Бункер 8 - КГМ - 1	МКД
1027	ЦЗ РГО МКУ	5075023766	Бюджетные организации	По норме	г. Руза, пер. Урицкого, д. 1	d7fe317-532f-44d8-be03-d29d34d80f8c	г.о. Рузский	г. Руза	PCO сетка РО - PCO - 1; Евро 1.1 - ТБО - 1; Евро 1.1 серый РО - ТБО - 1	МКД
1028	ЧЕЛЕНТАНО ООО	5075029493	Прочее	По норме	п. Тучково, ул. Советская, д. 20	e26720-c88c-4bc2-ab64-657984439171	г.о. Рузский	п. Тучково	PCO сетка РО - PCO - 1; Евро 1.1 серый РО - ТБО - 4	МКД
1029	ЮЖНОЕ ТСН	5075029140	СНТ	По факту	деревня Землино, Рузский городской округ, Московская область ТСН Южное	a24831a-fc87-47d3-8e73-2d56f7fe14d1	г.о. Рузский	д. Землино	Евро 1.1 серый РО - ТБО - 2	Производство и коммерция
1030	ЮЛ/ФЛ Перминов А. Ю.	772822058681	Прочее	По факту	деревня Контемирово, Рузский городской округ, Московская область, Перминов А. Ю.	c7ce6ba-8dfa-4bcd-858c-3dd138106603	г.о. Рузский	д. Контемирово	Евро 1.1 - ТБО - 1	Производство и коммерция
1031	ЮТК ООО	5075024142	Услуги	По норме	п. Дорохово, ул. Куйбышева	fe1f5c1d-4fd6-4bc3-ba6d-a47a0571df4f	г.о. Рузский	п. Дорохово	PCO сетка РО - PCO - 1; Евро 1.1 серый РО - ТБО - 2	ИЖС (Площадки общего пользования)
1032	РРО ИЖС			По норме	1-я Рабочая улица 24, посёлок Дорохово, Рузский городской округ, Московская область	bea31f0-c34c-48b2-8148-4f86419fa666	г.о. Рузский	п. Дорохово	PCO сетка РО - PCO - 1; Евро 1.1 серый РО - ТБО - 1	ИЖС (Площадки общего пользования)
1033	РРО ИЖС			По норме	2-я Рабочая 34, посёлок Дорохово, Рузский ГО, Московская область	65d988d-53f1-41fe-9998-14ceaf73024a	г.о. Рузский	п. Дорохово	PCO сетка РО - PCO - 1; Евро 1.1 серый РО - ТБО - 1	ИЖС (Площадки общего пользования)
1034	РРО ИЖС			По норме	Большая улица, 67, посёлок Дорохово, Рузский городской округ, Московская область	8d5c25-9231-47b7-a36e-f492c439270c	г.о. Рузский	п. Дорохово	PCO сетка РО - PCO - 2; Евро 1.1 серый РО - ТБО - 1	ИЖС (Площадки общего пользования)
1035	РРО ИЖС			По норме	г. Руза, Ново-Заречная, д. 11А	32c1a9-d542-4cb4-b81d-0d735bd52c7b	г.о. Рузский	г. Руза	Бак 129 л. - ТБО - 1	ИЖС (Подомовой сбор)
1036	РРО ИЖС			По норме	г. Руза, пер. Ярославский, д. 13, кв. 3	72c77e6-6ee8-438d-826e-821b2ff51be	г.о. Рузский	г. Руза	Бак 60 л. - ТБО - 1	ИЖС (Подомовой сбор)
1037	РРО ИЖС			По норме	г. Руза, ул. Верхне-Заречная, д. 1	1777b177-c76f-4c6c-90df-c1f4d7f3968	г.о. Рузский	г. Руза	Евро 0.12 - ТБО - 1	ИЖС (Подомовой сбор)
1038	РРО ИЖС			По норме	г. Руза, ул. Верхне-Заречная, д. 18	ba4c85-b6e1-4058-9406-ed82d920271c	г.о. Рузский	г. Руза	Бак 60 л. - ТБО - 1; Евро 0.12 - ТБО - 1	ИЖС (Подомовой сбор)

1039	РРО ИЖС		По норме	г. Руза, ул. Верхне-Зарещкая, д. 36	55e7756-6d98-434e-95e7-1c7dee1a06b	г.о. Рузский	г. Руза	Евро 0.12 - ТБО - 1	ИЖС (Подомовой сбор)
1040	РРО ИЖС		По норме	г. Руза, ул. Вишневая, д. 108	82698e-65a2-4642-b280-74b415e342bd	г.о. Рузский	г. Руза	Евро 0.12 - ТБО - 1	ИЖС (Подомовой сбор)
1041	РРО ИЖС		По норме	г. Руза, ул. Вишневая, д. 16	797d08-24da-4b45-a06a-fac0ac3a2309	г.о. Рузский	г. Руза	Бак 120 л. - ТБО - 1	ИЖС (Подомовой сбор)
1042	РРО ИЖС		По норме	г. Руза, ул. Вишневая, д. 20	cb8e1e5-a49e-4e60-a370-808b1f0c8f2	г.о. Рузский	г. Руза	Бак 120 л. - ТБО - 1; Евро 0.12 - ТБО - 1	ИЖС (Подомовой сбор)
1043	РРО ИЖС		По норме	г. Руза, ул. Вишневая, д. 31	b1d12f4-1ef7-4f0e-bb21-22401aa13942	г.о. Рузский	г. Руза	Бак 120 л. - ТБО - 1	ИЖС (Подомовой сбор)
1044	РРО ИЖС		По норме	г. Руза, ул. Вишневая, д. 47	93d6bc-a7b1-48f7-a3a6-25429213663f	г.о. Рузский	г. Руза	Бак 120 л. - ТБО - 1	ИЖС (Подомовой сбор)
1045	РРО ИЖС		По норме	г. Руза, ул. Волоколамская, д. 4	b64ba0ab-fcfa-4c87-9e86-ce98718a96cf	г.о. Рузский	г. Руза	PCO сетка РО - PCO - 1; Евро 1.1 серый РО - ТБО - 2	ИЖС (Площадки общего пользования)
1046	РРО ИЖС		По норме	г. Руза, ул. Доватора, д. 7	7a5b6f-be4b-4493-9997-dfbc4422785f	г.о. Рузский	г. Руза	Бак 120 л. - ТБО - 1	ИЖС (Подомовой сбор)
1047	РРО ИЖС		По норме	г. Руза, ул. Дружбы, д. 2в	b48a0a-41f5-41d4-b3bd-da8e65cc7207	г.о. Рузский	г. Руза	Евро 0.12 - ТБО - 1	ИЖС (Подомовой сбор)
1048	РРО ИЖС		По норме	г. Руза, ул. Лесная, д. 31	baa644-1354-4c20-8904-928e11a25fa4	г.о. Рузский	г. Руза	Евро 0.12 - ТБО - 1	ИЖС (Подомовой сбор)
1049	РРО ИЖС		По норме	г. Руза, ул. Лесная, д. 9	2c6c192-2d2a-40bf-9059-ec96cd1e08bf	г.о. Рузский	г. Руза	Бак 120 л. - ТБО - 1	ИЖС (Подомовой сбор)
1050	РРО ИЖС		По норме	г. Руза, ул. Нижне-Зарещкая, д. 10	d53e00-9da2-44cf-b468-ed1692d6dc29	г.о. Рузский	г. Руза	Евро 0.12 - ТБО - 1	ИЖС (Подомовой сбор)
1051	РРО ИЖС		По норме	г. Руза, ул. Нижне-Зарещкая, д. 13	540d4b-0da5-4d76-9827-a65c10620c54	г.о. Рузский	г. Руза	Евро 0.12 - ТБО - 1	ИЖС (Подомовой сбор)
1052	РРО ИЖС		По норме	г. Руза, ул. Нижне-Зарещкая, д. 20	918484-c006-4766-b4bc-a664810c2666	г.о. Рузский	г. Руза	Евро 0.12 - ТБО - 1	ИЖС (Подомовой сбор)
1053	РРО ИЖС		По норме	г. Руза, ул. Нижне-Зарещкая, д. 9	71e94fa-92fb-4dde-93e2-5fbaa4c5bd9b	г.о. Рузский	г. Руза	Бак 60 л. - ТБО - 1	ИЖС (Подомовой сбор)
1054	РРО ИЖС		По норме	г. Руза, ул. Ново-Зарещкая, д. 2	75e2439-51ee-49de-8a3a-0af45442f065	г.о. Рузский	г. Руза	Евро 0.12 - ТБО - 1	ИЖС (Подомовой сбор)
1055	РРО ИЖС		По норме	г. Руза, ул. Ново-Зарещкая, д. 21	0644f5-134d-4e35-bba0-29413de43b21	г.о. Рузский	г. Руза	Евро 0.12 - ТБО - 1	ИЖС (Подомовой сбор)
1056	РРО ИЖС		По норме	г. Руза, ул. Ново-Зарещкая, д. 3	10d3b78-9edf-46de-bbe7-faec38da35ca	г.о. Рузский	г. Руза	Бак 60 л. - ТБО - 1	ИЖС (Подомовой сбор)
1057	РРО ИЖС		По норме	г. Руза, ул. Ново-Зарещкая, д. 51	327066-c4a8-4499-b63f-6e4d289799c7	г.о. Рузский	г. Руза	Бак 120 л. - ТБО - 1	ИЖС (Подомовой сбор)
	РРО ИЖС		По норме	г. Руза, ул. Полевая, д. 2а	316609-b206-4821-a52a-fcb5eb417b11	г.о. Рузский	г. Руза	PCO сетка РО - PCO - 1; Евро 1.1 зеленый РО - ТБО - 2; Бункер 8 РО - КГМ - 1	ИЖС (Площадки общего пользования)
1058									
1059	РРО ИЖС		По норме	г. Руза, ул. Рузское лесничество д. 1А	8abb3e2-cdea-43a8-948a-9e25e34b8aed	г.о. Рузский	г. Руза	Бак 120 л. - ТБО - 1	ИЖС (Подомовой сбор)
1060	РРО ИЖС		По норме	г. Руза, ул. Рузское Лесничество, д. 1/1	9b5228a-021d-4c1a-a860-d4fed63bbbc4	г.о. Рузский	г. Руза	Евро 0.12 - ТБО - 1	ИЖС (Подомовой сбор)
1061	РРО ИЖС		По норме	г. Руза, ул. Рузское Лесничество, д. 10, кв. 1	6aeeeb1-fbdf-4be7-9d6c-2b861ab76f78	г.о. Рузский	г. Руза	Бак 120 л. - ТБО - 1	ИЖС (Подомовой сбор)
1062	РРО ИЖС		По норме	г. Руза, ул. Рузское Лесничество, д. 4	95e2ef-b3d7-41d0-9831-75a05e7e3639	г.о. Рузский	г. Руза	Бак 120 л. - ТБО - 1	ИЖС (Подомовой сбор)
1063	РРО ИЖС		По норме	г. Руза, ул. Рузское Лесничество, д. 5	814a71-7555-4e8b-8b71-fe68c80c38b1	г.о. Рузский	г. Руза	Бак 120 л. - ТБО - 1	ИЖС (Подомовой сбор)
1064	РРО ИЖС		По норме	г. Руза, ул. Рузское Лесничество, д. 7/1	03fd88-7a12-4a45-8d55-b4d09a4985b1	г.о. Рузский	г. Руза	Евро 0.12 - ТБО - 1	ИЖС (Подомовой сбор)
1065	РРО ИЖС		По норме	г. Руза, ул. Рузское лесничество, д. 11	e9159b-821d-4f17-9506-356b4944e9c4	г.о. Рузский	г. Руза	Бак 120 л. - ТБО - 1	ИЖС (Подомовой сбор)
1066	РРО ИЖС		По норме	г. Руза, ул. Соновая, д. 17	e38a23-41ec-4fec-a2e0-564b256b8065	г.о. Рузский	г. Руза	Бак 120 л. - ТБО - 1	ИЖС (Подомовой сбор)
1067	РРО ИЖС		По норме	г. Руза, ул. Средне-Зарещкая, д. 11	9f3d67-9295-4169-b9d5-9aee6a2e5ab	г.о. Рузский	г. Руза	Евро 0.12 - ТБО - 1	ИЖС (Подомовой сбор)
1068	РРО ИЖС		По норме	г. Руза, ул. Средне-Зарещкая, д. 15	2f102ebc-f388-4623-b7aa-af6b94c5f0b1	г.о. Рузский	г. Руза	Бак 120 л. - ТБО - 1	ИЖС (Подомовой сбор)
1069	РРО ИЖС		По норме	г. Руза, ул. Средне-Зарещкая, д. 16	9c3e47b-d3d5-4ffe-a464-761028a96dd9	г.о. Рузский	г. Руза	Евро 0.12 - ТБО - 1	ИЖС (Подомовой сбор)
1070	РРО ИЖС		По норме	г. Руза, ул. Средне-Зарещкая, д. 6	09c4e4-1e80-4f53-b318-5bc3e1e86112	г.о. Рузский	г. Руза	Евро 0.12 - ТБО - 1	ИЖС (Подомовой сбор)
1071	РРО ИЖС		По норме	г. Руза, ул. Средне-Зарещкая, д. 6	d502fe4-37ad-4faa-8f99-c799436ca778	г.о. Рузский	г. Руза	Бак 60 л. - ТБО - 1	ИЖС (Подомовой сбор)
1072	РРО ИЖС		По норме	г. Руза, ул. Средне-Зарещкая, д. 7	5a3efbe-1732-412d-bec6-d14f05d88fe9	г.о. Рузский	г. Руза	Евро 0.12 - ТБО - 1	ИЖС (Подомовой сбор)
1073	РРО ИЖС		По норме	г. Руза, ул. Филлимоново, д. 13	008982-b6f8-4357-b81e-8e481a17165	г.о. Рузский	г. Руза	PCO сетка РО - PCO - 1; Евро 1.1 - ТБО - 1	ИЖС (Площадки общего пользования)
1074	РРО ИЖС		По норме	г. Руза, ул. Цветочная, д. 12	19a42a-0471-4dc7-8c80-5737fa77b503	г.о. Рузский	г. Руза	Евро 0.12 - ТБО - 1	ИЖС (Подомовой сбор)
1075	РРО ИЖС		По норме	г. Руза, ул. Цветочная, д. 29	1778fc-7697-4a7b-bbb4-0673ed22d406	г.о. Рузский	г. Руза	Бак 120 л. - ТБО - 1	ИЖС (Подомовой сбор)
1076	РРО ИЖС		По норме	г. Руза, ул. Щербакова, д. 29	4917c0-c2c7-47ed-bddf-12513bd37e89	г.о. Рузский	г. Руза	Евро 0.12 - ТБО - 1	ИЖС (Подомовой сбор)
1077	РРО ИЖС		По норме	г. Руза, ул. Цветочная, д. 20	171972-9194-4a6b-bd9e-1839f9298d4	г.о. Рузский	г. Руза	Бак 120 л. - ТБО - 1	ИЖС (Подомовой сбор)
1078	РРО ИЖС		По норме	Г.О. Рузский, д. Ваюхино, д. 70	92e766a-9f9b-42fd-a4b1-0ba8e69e9d26	г.о. Рузский	д. Ваюхино	Бак 60 л. - ТБО - 1	ИЖС (Подомовой сбор)
1079	РРО ИЖС		По норме	д. Апельшино, выезд	920cab-5d38-41ad-88ab-42231520906b	г.о. Рузский	д. Апельшино	PCO сетка РО - PCO - 1; Евро 1.1 серый РО - ТБО - 2	ИЖС (Площадки общего пользования)
1080	РРО ИЖС		По норме	д. Апельшино, д. 15	df2b57-163d-4eb8-a870-5eaa869d1a0	г.о. Рузский	д. Апельшино	PCO сетка РО - PCO - 1; Евро 1.1 серый РО - ТБО - 1	ИЖС (Площадки общего пользования)
1081	РРО ИЖС		По норме	д. Апельшино, д. 29	597f279c-6b10-4fdff8cccb-c02f6e46caf1	г.о. Рузский	д. Апельшино	PCO сетка РО - PCO - 1; Евро 1.1 серый РО - ТБО - 1	ИЖС (Площадки общего пользования)
1082	РРО ИЖС		По норме	д. Буннино, Рузский ГО, Московская Область	7be9228-a528-44b4-bf56-95269d5ea3e	г.о. Рузский	д. Буннино	Евро 1.1 серый РО - ТБО - 2	ИЖС (Площадки общего пользования)
1083	РРО ИЖС		По норме	д. Варвариха	6d212e-9428-441d-8ed1-42fa13a44de9	г.о. Рузский	д. Варвариха	Подбор - КГМ - 1; Бункер 8 - ТБО - 1	ИЖС (Площадки общего пользования)
1084	РРО ИЖС		По норме	д. Ватулино д. 25 кв. 1 Рузский го.	2e4f2d-5581-457d-9926-6943f69e6337	г.о. Рузский	д. Ватулино	Бак 60 л. - ТБО - 1	ИЖС (Подомовой сбор)
1085	РРО ИЖС		По норме	д. Ватулино д. 29 кв. 2 Рузский го.	0dc52dc-d071-40ec-b7f0-13ccec1cfe08	г.о. Рузский	д. Ватулино	Бак 60 л. - ТБО - 1	ИЖС (Подомовой сбор)
1086	РРО ИЖС		По норме	д. Ватулино уч. 74 Рузский го.	56b99a1-e88a-482d-a7fa-cc46d1fb8a0e	г.о. Рузский	д. Ватулино	Бак 60 л. - ТБО - 1	ИЖС (Подомовой сбор)
1087	РРО ИЖС		По норме	д. Глинково	2eb5ec-6273-42c0-be45-0c83d5944852	г.о. Рузский	д. Глинково	Евро 1.1 серый РО - ТБО - 2	ИЖС (Площадки общего пользования)
1088	РРО ИЖС		По норме	д. Горбово, д. 1, Рузский городской округ, Московская область	87fe3ee-1caf-4c2b-8079-6db54d19114e	г.о. Рузский	д. Горбово	Евро 1.1 серый РО - ТБО - 1	ИЖС (Площадки общего пользования)
1089	РРО ИЖС		По норме	д. Городище, д. 1 (тёмшино)	83d9045-d613-499d-94f4-a95ab485accf	г.о. Рузский	д. Городище	Евро 1.1 серый РО - ТБО - 1	ИЖС (Площадки общего пользования)
1090	РРО ИЖС		По норме	д. Григорово, Рузский городской округ, Московская область	fd6ebe0-e96a-4f17-b5c2-79d649f6a86d	г.о. Рузский	д. Григорово	Евро 1.1 серый РО - ТБО - 1	ИЖС (Площадки общего пользования)

1091	РРО ИЖС		По норм	д. Денисиха	e114d6-c57d-4d61-9717-bee27ae756f2	г.о. Рузский	д. Денисиха	Обычный 0,75 - ТБО - 2; РСО сетка РО - РСО - 1; Евро 1.1 серий РО - ТБО - 2	ИЖС (Площадки общего пользования)
1092	РРО ИЖС		По норм	д. Златоустово, д. 70	8244b3-babd-4925-9583-10d7f2b35f47	г.о. Рузский	д. Златоустово	РСО сетка РО - РСО - 1; Евро 1.1 серий РО - ТБО - 3	ИЖС (Площадки общего пользования)
1093	РРО ИЖС		По норм	д. Златоустово, д. 92	75b615c-fad2-409a-a756-f70e59035eba	г.о. Рузский	д. Златоустово	РСО сетка РО - РСО - 1; Евро 1.1 серий РО - ТБО - 2	ИЖС (Площадки общего пользования)
1094	РРО ИЖС		По норм	д. Козлово	cbec3d-6094-433c-ba92-6900e6e54b2c	г.о. Рузский	д. Козлово	Евро 1.1 серий РО - ТБО - 1	ИЖС (Площадки общего пользования)
1095	РРО ИЖС		По норм	д. Лысково	db119e-0402-4fb6-a30a-5c33aeb2720c	г.о. Рузский	д. Лысково	Евро 1.1 серий РО - ТБО - 1	ИЖС (Площадки общего пользования)
1096	РРО ИЖС		По норм	д. Марково, д. 15	57556b-01b2-4fa0-aeb2-1b6a972d2d5b	г.о. Рузский	д. Марково	РСО сетка РО - РСО - 1; Евро 1.1 серий РО - ТБО - 2	ИЖС (Площадки общего пользования)
1097	РРО ИЖС		По норм	д. Немирово	381f79-9509-41d2-b430-b1a33c11bfa6	г.о. Рузский	д. Немирово	Евро 1.1 серий РО - ТБО - 1	ИЖС (Площадки общего пользования)
1098	РРО ИЖС		По норм	д. Покровское ул. Магистральная д. 5 Рузский го.	2c36ef7-7551-438e-a1cb-0e43aac356c	г.о. Рузский	д. Покровское	Евро 1.1 серий РО - ТБО - 2	ИЖС (Площадки общего пользования)
1099	РРО ИЖС		По норм	д. Поречье бывший лагерь Зарница	b4981a-5099-44fd-82b0-dc4b41e490a1	г.о. Рузский	д. Поречье	Евро 1.1 серий РО - ТБО - 3	ИЖС (Площадки общего пользования)
1100	РРО ИЖС		По норм	д. Пупки	00db65-a07a-4449-b0d2-0c6378ceb888	г.о. Рузский	д. Пупки	Евро 1.1 серий РО - ТБО - 2	ИЖС (Площадки общего пользования)
1101	РРО ИЖС		По норм	д. Сафониха	bb4888-febe-4ddd-b801-9555e4717fd3	г.о. Рузский	д. Сафониха	Евро 1.1 серий РО - ТБО - 2	ИЖС (Площадки общего пользования)
1102	РРО ИЖС		По норм	д. Старо Волковское поселение	c2e94d-4632-4977-886a-ab53781da19d	г.о. Рузский	д. Старо, Волковское ТО	Евро 1.1 серий РО - ТБО - 1	ИЖС (Площадки общего пользования)
1103	РРО ИЖС		По норм	д. Таблово д. 10	cb722e4-afe2-448b-a95b-39fd70a7f565	г.о. Рузский	д. Таблово	Евро 1.1 серий РО - ТБО - 2	ИЖС (Площадки общего пользования)
1104	РРО ИЖС		По норм	д. Таблово д. 37	0299127-6b12-429f-a234-b91c55afa2bc	г.о. Рузский	д. Таблово	Евро 1.1 серий РО - ТБО - 1	ИЖС (Площадки общего пользования)
1105	РРО ИЖС		По норм	д. Таблово д. 60	aedf03-7696-4945-91cb-4ccc763926dc	г.о. Рузский	д. Таблово	Евро 1.1 серий РО - ТБО - 1	ИЖС (Площадки общего пользования)
1106	РРО ИЖС		По норм	д. Успенское	619973-85e2-4c08-a555-791dca5c5dd6	г.о. Рузский	д. Успенское	РСО сетка РО - РСО - 1; Евро 1.1 серий РО - ТБО - 1	ИЖС (Площадки общего пользования)
1107	РРО ИЖС		По норм	деревня Акатово, Рузский городской округ, Московская область	c1321aae-1389-4a6f-9caa-7cfd0de4f762	г.о. Рузский	д. Акатово	Евро 1.1 серий РО - ТБО - 1	ИЖС (Площадки общего пользования)
1108	РРО ИЖС		По норм	деревня Акулово, Рузский городской округ, Московская область	3cb6456-387b-4b44-abf1-346371a8bc5f	г.о. Рузский	д. Акулово	Евро 1.1 серий РО - ТБО - 1	ИЖС (Площадки общего пользования)
1109	РРО ИЖС		По норм	деревня Андрейково, Рузский городской округ, Московская область	70f2c7e-bbfa-4d64-9ec8-09e72630cb34	г.о. Рузский	д. Андрейково	Евро 1.1 серий РО - ТБО - 2	ИЖС (Площадки общего пользования)
1110	РРО ИЖС		По норм	деревня Алухтино, Рузский городской округ, Московская область	9d389c-2e4c-4daf-a372-8ed906a340b3	г.о. Рузский	д. Алухтино	Евро 1.1 серий РО - ТБО - 1	ИЖС (Площадки общего пользования)
1111	РРО ИЖС		По норм	деревня Артюхино, Рузский городской округ, Московская область	3c231f-581f-4963-822a-858c31db2677	г.о. Рузский	д. Артюхино	РСО сетка РО - РСО - 1; Евро 1.1 серий РО - ТБО - 4; Бункер 8 - КГМ - 1	ИЖС (Площадки общего пользования)
1112	РРО ИЖС		По норм	деревня Бельково, Рузский городской округ, Московская область	46c030-249d-4f0b-8cd6-d697949673b4	г.о. Рузский	д. Бельково	Евро 1.1 серий РО - ТБО - 1	ИЖС (Площадки общего пользования)
1113	РРО ИЖС		По норм	деревня Булыгино, Рузский городской округ, Московская область	874ff-0607-4913-bf48-226416e72308	г.о. Рузский	д. Булыгино	Евро 1.1 серий РО - ТБО - 1	ИЖС (Площадки общего пользования)
1114	РРО ИЖС		По норм	деревня Вандово, Рузский городской округ, Московская область	e5d81a-b0ee-4a3e-b5be-8c393bbdbd03	г.о. Рузский	д. Вандово	Евро 1.1 серий РО - ТБО - 1	ИЖС (Площадки общего пользования)
1115	РРО ИЖС		По норм	деревня Васильевское, Рузский городской округ, Московская область	570abd-d6fc-4535-b1e5-39e228d760e3	г.о. Рузский	д. Васильевское, Колдобакинское ТО	Евро 1.1 серий РО - ТБО - 3	ИЖС (Площадки общего пользования)
1116	РРО ИЖС		По норм	деревня Ведерники, Рузский городской округ, Московская область	b367101-c384-4b59-876f-72f581c98fd4	г.о. Рузский	д. Ведерники	Евро 1.1 серий РО - ТБО - 1	ИЖС (Площадки общего пользования)
1117	РРО ИЖС		По норм	деревня Вертошино, Рузский городской округ, Московская область	85621c1-3bdf-46af-b23d-a65dca3001b2	г.о. Рузский	д. Вертошино	Евро 1.1 серий РО - ТБО - 1	ИЖС (Площадки общего пользования)
1118	РРО ИЖС		По норм	деревня Волянично, Рузский городской округ, Московская область	bbecdafc-b5f4-4b0a-8695-226fec128b1b	г.о. Рузский	д. Волянично	Евро 1.1 серий РО - ТБО - 1	ИЖС (Площадки общего пользования)
1119	РРО ИЖС		По норм	деревня Высоково, Рузский городской округ, Московская область	9822e29-2475-4695-a19f-5157f87e205	г.о. Рузский	д. Высоково	Евро 1.1 серий РО - ТБО - 1	ИЖС (Площадки общего пользования)
1120	РРО ИЖС		По норм	деревня Головинка, Рузский ГО, Московская область	78390cb-493f-4729-bcf5-fdb2e67991db	г.о. Рузский	д. Головинка	Евро 1.1 серий РО - ТБО - 1	ИЖС (Площадки общего пользования)
1121	РРО ИЖС		По норм	деревня Гомнино, Рузский городской округ, Московская область	3849900-8886-4efc-bf18-3828f7bd97ca	г.о. Рузский	д. Гомнино	Евро 1.1 серий РО - ТБО - 2	ИЖС (Площадки общего пользования)
1122	РРО ИЖС		По норм	деревня Горки, Рузский городской округ, Московская область	805dc10-d2ed-496d-af0e-b5becce0a7298	г.о. Рузский	д. Горки	Евро 1.1 серий РО - ТБО - 1	ИЖС (Площадки общего пользования)
1123	РРО ИЖС		По норм	деревня Городилово, Рузский городской округ, Московская область	cc963c-4a03-4892-9b30-d539edf815d	г.о. Рузский	д. Городилово	Евро 1.1 серий РО - ТБО - 1	ИЖС (Площадки общего пользования)

1124	РРО ИЖС		По норм	деревня Грибцово, Рузский городской округ, Московская область	83d9e4d-8ca4-4061-88bc-4406efdb24ff	г.о. Рузский	д. Грибцово	Евро 1.1 серый РО - ТБО - 2	ИЖС (Площадки общего пользования)
1125	РРО ИЖС		По норм	деревня Грязново, Рузский городской округ, Московская область	1f45de1-7176-4e3a-aba3-4e3f52e3b5d	г.о. Рузский	д. Грязново	Евро 1.1 серый РО - ТБО - 1	ИЖС (Площадки общего пользования)
1126	РРО ИЖС		По норм	деревня Демидково, Рузский городской округ, Московская область	d550827-1cb6-4b65-ade6-161092f85dd	г.о. Рузский	д. Демидково	Евро 1.1 серый РО - ТБО - 1	ИЖС (Площадки общего пользования)
1127	РРО ИЖС		По норм	деревня Дробылево, Рузский городской округ, Московская область	9ea35b-7d82-49e9-a126-8e036e97e5e8	г.о. Рузский	д. Дробылево	Евро 1.1 серый РО - ТБО - 1	ИЖС (Площадки общего пользования)
1128	РРО ИЖС		По норм	деревня Ерденево, Рузский городской округ, Московская область	4c3ef4ed-be06-42e1-a087-5247762ef2ff	г.о. Рузский	д. Ерденево	Евро 1.1 серый РО - ТБО - 1	ИЖС (Площадки общего пользования)
1129	РРО ИЖС		По норм	деревня Еськино, Рузский городской округ, Московская область	b0525f0-e078-4fe3-97d1-066b38658c3f	г.о. Рузский	д. Еськино	Евро 1.1 серый РО - ТБО - 1	ИЖС (Площадки общего пользования)
1130	РРО ИЖС		По норм	деревня Жиганово, Рузский городской округ, Московская область	82bed62-0a9d-4e33-beb2-744ddbe61bfc	г.о. Рузский	д. Жиганово	Евро 1.1 серый РО - ТБО - 1	ИЖС (Площадки общего пользования)
1131	РРО ИЖС		По норм	деревня Жолобово, Рузский городской округ, Московская область	56cbe78-de8e-4123-a058-af370281ecce	г.о. Рузский	д. Жолобово	Евро 1.1 серый РО - ТБО - 1	ИЖС (Площадки общего пользования)
1132	РРО ИЖС		По норм	деревня Журавлево, Рузский городской округ, Московская область	9b183ff-3fa9-438f-8152-923409fe2997	г.о. Рузский	д. Журавлево	Евро 1.1 серый РО - ТБО - 1	ИЖС (Площадки общего пользования)
1133	РРО ИЖС		По норм	деревня Заовражье, Рузский городской округ, Московская область	b65804-1fb5-41b1-bc11-7a542b584f88	г.о. Рузский	д. Заовражье	Евро 1.1 серый РО - ТБО - 1	ИЖС (Площадки общего пользования)
1134	РРО ИЖС		По норм	деревня Захнево, Рузский городской округ, Московская область	b7afca-b8cb-4508-8692-1673a274a997	г.о. Рузский	д. Захнево	Евро 1.1 серый РО - ТБО - 1	ИЖС (Площадки общего пользования)
1135	РРО ИЖС		По норм	деревня Землино ул. Центральная, Рузский городской округ, Московская область	7dea38-0554-4e4b-8b57-c63906f8e29a	г.о. Рузский	д. Землино	Евро 1.1 серый РО - ТБО - 2	ИЖС (Площадки общего пользования)
1136	РРО ИЖС		По норм	деревня Иваново, Рузский городской округ, Московская область	e78cb96-dfe2-48e9-9671-2ec8df20a90f	г.о. Рузский	д. Иваново	Евро 1.1 серый РО - ТБО - 2	ИЖС (Площадки общего пользования)
1137	РРО ИЖС		По норм	деревня Игнатьево, Рузский городской округ, Московская область	7d350f3-277d-4e77-8483-060bde2fe32a	г.о. Рузский	д. Игнатьево	Евро 1.1 серый РО - ТБО - 4	ИЖС (Площадки общего пользования)
1138	РРО ИЖС		По норм	деревня Ильятино, Рузский городской округ, Московская область	ff7e9043-7068-497e-a1f3-af51bc5194d1	г.о. Рузский	д. Ильятино	Евро 1.1 серый РО - ТБО - 1	ИЖС (Площадки общего пользования)
1139	РРО ИЖС		По норм	деревня Кожино, Рузский городской округ, Московская область	bd9c91-b192-422b-afd7-87d66bae9384	г.о. Рузский	д. Кожино, Ставропольское ТО	Евро 1.1 серый РО - ТБО - 1	ИЖС (Площадки общего пользования)
1140	РРО ИЖС		По норм	деревня Коконино, Рузский городской округ, Московская область	24429e-d4b7-4165-9023-83179712a46e	г.о. Рузский	д. Коконино	Евро 1.1 серый РО - ТБО - 1	ИЖС (Площадки общего пользования)
1141	РРО ИЖС		По норм	деревня Кожино, Рузский городской округ, Московская область	18663c2-ac76-4f2c-bf2d-3a167de9ab6c	г.о. Рузский	д. Кожино	Евро 1.1 - ТБО - 1	ИЖС (Площадки общего пользования)
1142	РРО ИЖС		По норм	деревня Константиново, Рузский городской округ, Московская область	3498ed-6c42-476d-b16d-5b81e7b19bb8	г.о. Рузский	д. Константиново	Евро 1.1 серый РО - ТБО - 1	ИЖС (Площадки общего пользования)
1143	РРО ИЖС		По норм	деревня Корчманово, Рузский городской округ, Московская область	26bc34-39d6-465e-b4d7-ed54cdf94872	г.о. Рузский	д. Корчманово	Евро 1.1 серый РО - ТБО - 1	ИЖС (Площадки общего пользования)
1144	РРО ИЖС		По норм	деревня Костино, Рузский городской округ, Московская область	a8536ad-9157-4bc0-bf96-01ebc4f928f2	г.о. Рузский	д. Костино	Евро 1.1 серый РО - ТБО - 1	ИЖС (Площадки общего пользования)
1145	РРО ИЖС		По норм	деревня Красотино, Рузский городской округ, Московская область	5463b3-ac71-4bc9-9447-53b764e35d8d	г.о. Рузский	д. Красотино	PCO сетка РО - PCO - 1; Евро 1.1 серый РО - ТБО - 2	ИЖС (Площадки общего пользования)
1146	РРО ИЖС		По норм	деревня Кузянино, Рузский городской округ, Московская область	641a27-0b42-475e-898d-c7e742abbe85	г.о. Рузский	д. Кузянино	PCO сетка РО - PCO - 1; Евро 1.1 серый РО - ТБО - 1	ИЖС (Площадки общего пользования)
1147	РРО ИЖС		По норм	деревня Курово, Рузский городской округ, Московская область	5188981-1e32-446b-a0bf-f15cea895d19	г.о. Рузский	д. Курово	; Евро 1.1 серый РО - ТБО - 4	ИЖС (Площадки общего пользования)
1148	РРО ИЖС		По норм	деревня Лашино, Рузский городской округ, Московская область	109ac8-6e13-4b82-8822-1d7d70a85a1	г.о. Рузский	д. Лашино	Евро 1.1 серый РО - ТБО - 1	ИЖС (Площадки общего пользования)
1149	РРО ИЖС		По норм	деревня Ленинка, Рузский городской округ, Московская область	d189e5a-a22e-4b45-bf6f-d07feb280423	г.о. Рузский	д. Ленинка	PCO сетка РО - PCO - 1; Евро 1.1 серый РО - ТБО - 1	ИЖС (Площадки общего пользования)
1150	РРО ИЖС		По норм	деревня Лобково, 27, Рузский городской округ, Московская область	26be58ed-60fe-47ae-9a71-ac42f2460bf4	г.о. Рузский	д. Лобково	PCO сетка РО - PCO - 1; Евро 1.1 серый РО - ТБО - 1	ИЖС (Площадки общего пользования)
1151	РРО ИЖС		По норм	деревня Луинка, Рузский городской округ, Московская область	844f75f-7a91-4597-bc57-5c99b8db9eea	г.о. Рузский	д. Луинка	PCO сетка РО - PCO - 1; Евро 1.1 серый РО - ТБО - 1	ИЖС (Площадки общего пользования)
1152	РРО ИЖС		По норм	деревня Макенха, Рузский городской округ, Московская область	a186b4-2340-4cd2-9037-089b0d82cf4b	г.о. Рузский	д. Макенха	PCO сетка РО - PCO - 1; Евро 1.1 серый РО - ТБО - 2	ИЖС (Площадки общего пользования)
1153	РРО ИЖС		По норм	деревня Малованцево, Рузский городской округ, Московская область	5f20c3c-75bf-490a-870c-bd3d8c124341	г.о. Рузский	д. Малованцево	Евро 1.1 серый РО - ТБО - 2	ИЖС (Площадки общего пользования)
1154	РРО ИЖС		По норм	деревня Малые Горки, Рузский городской округ, Московская область	6ebbe08-30f8-4c23-a2eb-52d520ca6050	г.о. Рузский	д. Малые Горки	Евро 1.1 серый РО - ТБО - 2	ИЖС (Площадки общего пользования)
1155	РРО ИЖС		По норм	деревня Марино, Рузский городской округ, Московская область	34a1e92-eb69-4ee7-abcb-701b345ece96	г.о. Рузский	д. Марино	PCO сетка РО - PCO - 1; Евро 1.1 серый РО - ТБО - 1	ИЖС (Площадки общего пользования)
1156	РРО ИЖС		По норм	деревня Матвейцево-1, Рузский городской округ, Московская область	4b19f75-adfd-4ac1-93c3-46dfaf3db6b1	г.о. Рузский	д. Матвейцево-1	Евро 1.1 серый РО - ТБО - 1	ИЖС (Площадки общего пользования)

1157	РРО ИЖС		По норм	деревня Митинка, Рузский городской округ, Московская область	3671c66-b987-4e18-9b6d-ca052f663d2	г.о. Рузский	д. Митинка	PCO сетка PO - PCO - 1; Евро 1.1 серий PO - TBO - 1	ИЖС (Площадки общего пользования)
1158	РРО ИЖС		По норм	деревня Михайловское, Рузский городской округ, Московская область	336944-c8c4-487e-a4b8-649599e2534c	г.о. Рузский	д. Михайловское	Евро 1.1 серий PO - TBO - 2	ИЖС (Площадки общего пользования)
1159	РРО ИЖС		По норм	деревня Молодиново, Рузский городской округ, Московская область	23563c-9578-4680-943c-6a537634a34d	г.о. Рузский	д. Молодиново	Евро 1.1 серий PO - TBO - 2	ИЖС (Площадки общего пользования)
1160	РРО ИЖС		По норм	деревня Накипелово, Рузский городской округ, Московская область	22f8e10-7298-48bb-8ddc-6f76518b800c	г.о. Рузский	д. Накипелово	PCO сетка PO - PCO - 1; Евро 1.1 серий PO - TBO - 2	ИЖС (Площадки общего пользования)
1161	РРО ИЖС		По норм	деревня Неверово, Рузский городской округ, Московская область	685702-aa12-41a6-a6d8-1bc6ed01c740	г.о. Рузский	д. Неверово	Евро 1.1 серий PO - TBO - 1	ИЖС (Площадки общего пользования)
1162	РРО ИЖС		По норм	деревня Нижнее Сляднево, Рузский городской округ, Московская область	174cf3-024e-4ae0-83d1-ee8835e2d733	г.о. Рузский	д. Нижнее Сляднево	PCO сетка PO - PCO - 1; Евро 1.1 серий PO - TBO - 2	ИЖС (Площадки общего пользования)
1163	РРО ИЖС		По норм	деревня Никулякино, Рузский городской округ, Московская область	bb27d2-15a2-46a2-b2a3-c0812f113112	г.о. Рузский	д. Никулякино	PCO сетка PO - PCO - 1; Евро 1.1 серий PO - TBO - 1	ИЖС (Площадки общего пользования)
1164	РРО ИЖС		По норм	деревня Новая, Рузский городской округ, Московская область	5a4270a-2bd3-412c-a7a1-9557ca6b125c	г.о. Рузский	д. Новая, Старорузское ТО	Евро 1.1 серий PO - TBO - 1	ИЖС (Площадки общего пользования)
1165	РРО ИЖС		По норм	деревня Нововолково, Рузский городской округ, Московская область у Церквп	cbc9dbf-4b5b-4dac-9c61-d49e9e1c68a7	г.о. Рузский	д. Нововолково	PCO сетка PO - PCO - 1; Евро 1.1 серий PO - TBO - 2	ИЖС (Площадки общего пользования)
1166	РРО ИЖС		По норм	деревня Новогорбово, Рузский городской округ, Московская область	a6d148-d263-4fd5-a46c-c515445a8aba	г.о. Рузский	д. Новогорбово	Евро 1.1 серий PO - TBO - 3	ИЖС (Площадки общего пользования)
1167	РРО ИЖС		По норм	деревня Новоивановское, Рузский городской округ, Московская область	23d542-5d58-4bd1-b685-a390de32383e	г.о. Рузский	д. Новоивановское	PCO сетка PO - PCO - 1; Евро 1.1 серий PO - TBO - 1	ИЖС (Площадки общего пользования)
1168	РРО ИЖС		По норм	деревня Новомихайловское, Рузский городской округ, Московская область	37efc53-4659-4f28-84f2-43ab2210da7e	г.о. Рузский	д. Новомихайловское	PCO сетка PO - PCO - 1; Евро 1.1 серий PO - TBO - 2	ИЖС (Площадки общего пользования)
1169	РРО ИЖС		По норм	деревня Новониколаевка, Рузский городской округ, Московская область	10ac140-8f18-4d28-b26a-054d26794563	г.о. Рузский	д. Новониколаевка	PCO сетка PO - PCO - 1; Евро 1.1 серий PO - TBO - 1	ИЖС (Площадки общего пользования)
1170	РРО ИЖС		По норм	деревня Новоникольское, Рузский городской округ, Московская область	ee0ee3-5b03-4635-b550-c321b097b798	г.о. Рузский	д. Новоникольское	PCO сетка PO - PCO - 1; Евро 1.1 серий PO - TBO - 1	ИЖС (Площадки общего пользования)
1171	РРО ИЖС		По норм	деревня Овсянки, Рузский городской округ, Московская область	52e005c-aa90-4cd7-a792-12e417ca1bca	г.о. Рузский	д. Овсянки	Евро 1.1 серий PO - TBO - 1	ИЖС (Площадки общего пользования)
1172	РРО ИЖС		По норм	деревня Ожигово, 1-я КП Рузский городской округ, Московская область	5ef39b-6715-48c3-8523-ac39a2337bbb	г.о. Рузский	д. Ожигово	Евро 1.1 серий PO - TBO - 5	ИЖС (Площадки общего пользования)
1173	РРО ИЖС		По норм	деревня Орешки, Рузский городской округ, Московская область	96f91727-8fb3-4ef1-a6a1-0536b6cfc0c3	г.о. Рузский	д. Орешки	Евро 1.1 серий PO - TBO - 2; Бункер 8 - КГМ - 1	ИЖС (Площадки общего пользования)
1174	РРО ИЖС		По норм	деревня Петрищево, Рузский городской округ, Московская область	2bcab94-5de5-477d-b178-3f3fcd73034	г.о. Рузский	д. Петрищево	PCO сетка PO - PCO - 1; Евро 1.1 серий PO - TBO - 1	ИЖС (Площадки общего пользования)
1175	РРО ИЖС		По норм	деревня Петрищево, ул. Олимпийская, Рузский городской округ, Московская область	6b6ea4d-7e2f-41ee-bb32-62e026857953	г.о. Рузский	д. Петрищево	PCO сетка PO - PCO - 1; Евро 1.1 серий PO - TBO - 2	ИЖС (Площадки общего пользования)
1176	РРО ИЖС		По норм	деревня Петропавловское, Рузский городской округ, Московская область	33f28a0f-daf2-4af6-bad3-234a8a8db48b	г.о. Рузский	д. Петропавловское	PCO сетка PO - PCO - 1; Евро 1.1 серий PO - TBO - 1	ИЖС (Площадки общего пользования)
1177	РРО ИЖС		По норм	деревня Писарево, Рузский городской округ, Московская область	00be7cf-4291-49a3-a8ef-24b18ea543f1	г.о. Рузский	д. Писарево	Евро 1.1 серий PO - TBO - 1	ИЖС (Площадки общего пользования)
1178	РРО ИЖС		По норм	деревня Полуэктово, Рузский городской округ, Московская область	be4ed66-4e18-4c4a-8f2-c91ea2c3be6d	г.о. Рузский	д. Полуэктово	PCO сетка PO - PCO - 1; Евро 1.1 серий PO - TBO - 1	ИЖС (Площадки общего пользования)
1179	РРО ИЖС		По норм	деревня Помогаево, Рузский городской округ, Московская область	bc1315d-75af-4978-a7f9-d684eaa17bc3	г.о. Рузский	д. Помогаево	Евро 1.1 серий PO - TBO - 1	ИЖС (Площадки общего пользования)
1180	РРО ИЖС		По норм	деревня Потапово, Рузский городской округ, Московская область	c81570f-efb7-4cac-9d28-c995f67552cc	г.о. Рузский	д. Потапово	Евро 1.1 серий PO - TBO - 1	ИЖС (Площадки общего пользования)
1181	РРО ИЖС		По норм	деревня Ракитино, Рузский городской округ, Московская область	a1d9fc1-66ec-44c6-9476-5f7ba8252fca	г.о. Рузский	д. Ракитино	Евро 1.1 серий PO - TBO - 2	ИЖС (Площадки общего пользования)
1182	РРО ИЖС		По норм	деревня Румянцево, Рузский городской округ, Московская область	62bde57-14e0-4562-acbf-3e824cfa466a	г.о. Рузский	д. Румянцево	Евро 1.1 серий PO - TBO - 1	ИЖС (Площадки общего пользования)
1183	РРО ИЖС		По норм	деревня Рупасово, Рузский городской округ, Московская область	98f4765-cc87-4f58-a34e-128fcc40c11c	г.о. Рузский	д. Рупасово	Евро 1.1 серий PO - TBO - 1	ИЖС (Площадки общего пользования)
1184	РРО ИЖС		По норм	деревня Рябцево, Рузский городской округ, Московская область	16179c2-65cd-4dd9-90ec-fd0db0f2b003	г.о. Рузский	д. Рябцево	Евро 1.1 серий PO - TBO - 1	ИЖС (Площадки общего пользования)
1185	РРО ИЖС		По норм	деревня Скирманово, Рузский городской округ, Московская область	05afcc5-59df-479a-aab5-f5629a331d5a	г.о. Рузский	д. Скирманово	Евро 1.1 серий PO - TBO - 2; Бункер 8 - TBO - 1	ИЖС (Площадки общего пользования)
1186	РРО ИЖС		По норм	деревня Сошино, Рузский городской округ, Московская область	99b1a8-3b3c-4046-9dd9-66e05d7848cc	г.о. Рузский	д. Сошино	Евро 1.1 серий PO - TBO - 2	ИЖС (Площадки общего пользования)
1187	РРО ИЖС		По норм	деревня Сорочнево, Рузский городской округ, Московская область	c208eff-43a0-413e-87c6-e77381672f2f	г.о. Рузский	д. Сорочнево	Евро 1.1 серий PO - TBO - 1	ИЖС (Площадки общего пользования)
1188	РРО ИЖС		По норм	деревня Старо, Рузский городской округ, Московская область Дороховское поселение	e03c35b-de1e-4d68-a015-e75ff3a5831	г.о. Рузский	д. Старо, Дороховское ТО	PCO сетка PO - PCO - 1; Евро 1.1 серий PO - TBO - 2	ИЖС (Площадки общего пользования)

1189	РРО ИЖС			По норме	деревня Старо, Рузский городской округ, Московская область	0e12251-98a1-47b6-912c-77ac0bfe860e	г.о. Рузский	д. Старо, Старорузское ТО	Подбор - ТБО - 1	ИЖС (Площадки общего пользования)
1190	РРО ИЖС			По норме	деревня Староникольское, Рузский городской округ, Московская область	2083f0-b4e6-4739-bb5b-2cb134749466	г.о. Рузский	д. Староникольское	PCO сетка РО - PCO - 1; Евро 1.1 серий РО - ТБО - 1	ИЖС (Площадки общего пользования)
1191	РРО ИЖС			По норме	деревня Строганка, Рузский городской округ, Московская область	2e47e90-e4be-44fe-bf93-4f083895e4e	г.о. Рузский	д. Строганка	PCO сетка РО - PCO - 1; Евро 1.1 серий РО - ТБО - 1	ИЖС (Площадки общего пользования)
1192	РРО ИЖС			По норме	деревня Сухарево, Рузский городской округ, Московская область	894f7fd-1404-414d-addr-4e8ae7f5592	г.о. Рузский	д. Сухарево	Евро 1.1 серий РО - ТБО - 2	ИЖС (Площадки общего пользования)
1193	РРО ИЖС			По норме	деревня Таганово, Рузский городской округ, Московская область	437a74a-4b4d-4e95-9ec3-d060f246cbb	г.о. Рузский	д. Таганово	PCO сетка РО - PCO - 1; Евро 1.1 серий РО - ТБО - 1	ИЖС (Площадки общего пользования)
1194	РРО ИЖС			По норме	деревня Тимофеево, Рузский городской округ, Московская область	2cb47b9-3b6c-44db-bd6f-c7a8c2f4bbbf	г.о. Рузский	д. Тимофеево	PCO сетка РО - PCO - 1; Евро 1.1 серий РО - ТБО - 1	ИЖС (Площадки общего пользования)
1195	РРО ИЖС			По норме	деревня Тишино, Рузский городской округ, Московская область	8a7e66da-4fba-48cf-b372-f7e3a9670f9c	г.о. Рузский	д. Тишино	Евро 1.1 серий РО - ТБО - 1	ИЖС (Площадки общего пользования)
1196	РРО ИЖС			По норме	деревня Товарково, Рузский городской округ, Московская область	5065efa-afc6-41d7-86ec-4067684c44e5	г.о. Рузский	д. Товарково	PCO сетка РО - PCO - 1; Евро 1.1 серий РО - ТБО - 1	ИЖС (Площадки общего пользования)
1197	РРО ИЖС			По норме	деревня Трубищино, Рузский городской округ, Московская область	64d02d-0c26-4f87-8c49-e2cc8b026e12	г.о. Рузский	д. Трубищино	Евро 1.1 серий РО - ТБО - 1	ИЖС (Площадки общего пользования)
1198	РРО ИЖС			По норме	деревня Усадково, д. 25 Рузский городской округ, Московская область	56e492-9d8d-4413-8998-cbe4070485eb	г.о. Рузский	д. Усадково	PCO сетка РО - PCO - 1; Евро 1.1 серий РО - ТБО - 2	ИЖС (Площадки общего пользования)
1199	РРО ИЖС			По норме	деревня Федчино, Рузский городской округ, Московская область	23afddd-bf8c-4b11-8b4d-4876169b490a	г.о. Рузский	д. Федчино	Евро 1.1 серий РО - ТБО - 2	ИЖС (Площадки общего пользования)
1200	РРО ИЖС			По норме	деревня Фельково, Рузский городской округ, Московская область	3425e4-991b-43bb-8265-7c47baed0372	г.о. Рузский	д. Фельково	Евро 1.1 серий РО - ТБО - 1	ИЖС (Площадки общего пользования)
1201	РРО ИЖС			По норме	деревня Фролково, Рузский городской округ, Московская область	27abdbef-32cd-4cef-a3a8-69a2fc27b73f	г.о. Рузский	д. Фролково	Евро 1.1 серий РО - ТБО - 1	ИЖС (Площадки общего пользования)
1201	РРО ИЖС			По норме	деревня Хомьяново, Рузский городской округ, Московская область	77ae5f0-d699-4be8-8998-8449872c9abf	г.о. Рузский	д. Хомьяново	Евро 1.1 серий РО - ТБО - 1	ИЖС (Площадки общего пользования)
1202	РРО ИЖС			По норме	деревня Цыганово, Рузский городской округ, Московская область	747b4df-53ef-4920-ab87-303a90c2bc56	г.о. Рузский	д. Цыганово	Евро 1.1 серий РО - ТБО - 1	ИЖС (Площадки общего пользования)
1203	РРО ИЖС			По норме	деревня Чепасово, Рузский городской округ, Московская область	ceeb0dd-2d3b-4f14-a66d-f6e71f1b4292	г.о. Рузский	д. Чепасово	Евро 1.1 серий РО - ТБО - 2	ИЖС (Площадки общего пользования)
1204	РРО ИЖС			По норме	деревня Шелковка д. 20, Рузский городской округ, Московская область	8553f1-d363-452c-974f-2cd8012adc81	г.о. Рузский	д. Шелковка	PCO сетка РО - PCO - 1; Евро 1.1 серий РО - ТБО - 1	ИЖС (Площадки общего пользования)
1205	РРО ИЖС			По норме	деревня Щербинки, Рузский городской округ, Московская область	48eb8294-b87f-4b49-9e6e-f7bc8485ffad	г.о. Рузский	д. Щербинки	Евро 1.1 серий РО - ТБО - 1	ИЖС (Площадки общего пользования)
1206	РРО ИЖС			По норме	деревня Ястребово, Рузский городской округ, Московская область	8add2e-6bdb-4bc8-af17-f19f7066c106	г.о. Рузский	д. Ястребово	PCO сетка РО - PCO - 1; Евро 1.1 серий РО - ТБО - 1	ИЖС (Площадки общего пользования)
1207	РРО ИЖС			По норме	Железнодорожная улица, поселок Дорохово, Рузский городской округ, Московская область	1c1a83f-74bf-4be0-8c6a-2cee61a31b4d	г.о. Рузский	п. Дорохово	PCO сетка РО - PCO - 1; Евро 1.1 серий РО - ТБО - 1	ИЖС (Площадки общего пользования)
1208	РРО ИЖС			По норме	Заводская улица, д. 62, поселок Колобакино, Рузский городской округ, Московская область	2002610-a0cb-43b5-a449-294cd75fefab	г.о. Рузский	п. Колобакино	Евро 1.1 серий РО - ТБО - 1	ИЖС (Площадки общего пользования)
1209	РРО ИЖС			По норме	Лесная улица, поселок Дорохово, Рузский городской округ, Московская область	663b568-cb5f-42f4-b05e-a83e93d1b661	г.о. Рузский	п. Дорохово	PCO сетка РО - PCO - 1; Евро 1.1 серий РО - ТБО - 1	ИЖС (Площадки общего пользования)
1210	РРО ИЖС			По норме	Можайский переулок, 28, Руза, Московская область	b6211db-846d-42ae-8cfa-c09c457fd33b	г.о. Рузский	г. Руза	Бак 120 л. - ТБО - 1	ИЖС (Подомовой сбор)
1210	РРО ИЖС			По норме	Можайский переулок, 9, Руза, Московская область	441c04c-cf66-47ed-b9b1-2d9b70c0b3a4	г.о. Рузский	г. Руза	Бак 120 л. - ТБО - 1	ИЖС (Подомовой сбор)
1211	РРО ИЖС			По норме	Московская обл. г. Руза, ул. Родниковая, д.11	c44fcd1-f75c-4b31-974c-03a3bd145170	г.о. Рузский	г. Руза	Бак 120 л. - ТБО - 1	ИЖС (Подомовой сбор)
1212	РРО ИЖС			По норме	Московская обл., Рузский городской округ, д. Пахомьево	62bee8-983b-42d3-90e4-283bec9e0d7d	г.о. Рузский	д. Пахомьево	Евро 1.1 серий РО - ТБО - 1	ИЖС (Площадки общего пользования)
1213	РРО ИЖС			По норме	г. Руза, Кедровый проезд, д.5	891b5d-66d7-4e7d-a01c-f1e60d15d0fb	г.о. Рузский	г. Руза	Бак 120 л. - ТБО - 1	ИЖС (Подомовой сбор)
1214	РРО ИЖС			По норме	Московская область, г. Руза, пер. Можайский, д.4	0131d7-8684-4f09-8bdc-05885bb1362f	г.о. Рузский	г. Руза	Бак 120 л. - ТБО - 1	ИЖС (Подомовой сбор)
1215	РРО ИЖС			По норме	Московская область, г. Руза, ул. Верхне-Заречная, д.2	6b71450-5534-4fd1-a487-eda49dfdf03	г.о. Рузский	г. Руза	Бак 120 л. - ТБО - 1	ИЖС (Подомовой сбор)
1216	РРО ИЖС			По норме	Московская область, г. Руза, ул. Нижне-Заречная, д. 10 кв. 2	7c13d4f-f0b7-4b3c-8358-d9b520a76e05	г.о. Рузский	г. Руза	Бак 120 л. - ТБО - 1	ИЖС (Подомовой сбор)
1217	РРО ИЖС			По норме	Московская область, г. Руза, ул. Ново-Заречная, д.53	4916ae-c923-40e6-b48d-728d7335bca3	г.о. Рузский	г. Руза	Бак 60 л. - ТБО - 1	ИЖС (Подомовой сбор)
1218	РРО ИЖС			По норме	Московская область, г. Руза, ул. Средне-Заречная, д. 10	3622523-bf8-4f14-98aa-f8460719c08	г.о. Рузский	г. Руза	Бак 60 л. - ТБО - 1	ИЖС (Подомовой сбор)

1219	РРО ИЖС		По норме	Московская область, г. Руза, ул. Средне-Заречная д. 36	7406c52-cef8-4f09-b17a-d1888d21095f	г.о. Рузский	г. Руза	Бак 120 л. - ТБО - 1	ИЖС (Подомовой сбор)
1220	РРО ИЖС		По норме	Московская область, г. Руза, ул. Щербакова, д. 17	9ee2c0a7-477f-4cab-a9fd-2f1f43633562	г.о. Рузский	г. Руза	Бак 60 л. - ТБО - 1	ИЖС (Подомовой сбор)
1221	РРО ИЖС		По норме	Московская область, г. Руза, ул. Щербакова, д. 24	8bd533-5498-4505-823a-6e26db4d92cb	г.о. Рузский	г. Руза	Бак 60 л. - ТБО - 1	ИЖС (Подомовой сбор)
1222	РРО ИЖС		По норме	Московская область, г. Руза, ул. Щербакова, д. 18	355f6e4-b3f5-473c-bc03-39e558bcc636	г.о. Рузский	г. Руза	Бак 120 л. - ТБО - 1	ИЖС (Подомовой сбор)
1223	РРО ИЖС		По норме	Московская область, г. Руза, ул. Щербакова, д. 2, кв. 1	39e7b1-ac6e-4c8e-a09b-600604d9b319	г.о. Рузский	г. Руза	Бак 120 л. - ТБО - 1	ИЖС (Подомовой сбор)
1224	РРО ИЖС		По норме	Московская область, Г.О. Рузский, г. Руза, ул. Цветочная д. 4	08140b-5540-4e55-8c60-d6bbb60c0c71	г.о. Рузский	г. Руза	Бак 60 л. - ТБО - 1	ИЖС (Подомовой сбор)
1225	РРО ИЖС		По норме	Московская область, Г.О. Рузский, д. Ватулино д. 12	67809-e630-4a96-8041-4417c4635e13	г.о. Рузский	д. Ватулино	Бак 60 л. - ТБО - 1	ИЖС (Подомовой сбор)
1226	РРО ИЖС		По норме	Московская область, Г.О. Рузский, д. Ватулино д. 133	5c66f7e-d005-49fa-8f54-e95272e48c0b	г.о. Рузский	д. Ватулино	Бак 60 л. - ТБО - 1	ИЖС (Подомовой сбор)
1227	РРО ИЖС		По норме	Московская область, Г.О. Рузский, д. Ватулино д. 15	052f42-1467-4657-9752-7d006730688c	г.о. Рузский	д. Ватулино	Бак 60 л. - ТБО - 1	ИЖС (Подомовой сбор)
1228	РРО ИЖС		По норме	Московская область, Г.О. Рузский, д. Ватулино д. 20	79a0b30-a1be-4754-98dc-fcc6db5767a8	г.о. Рузский	д. Ватулино	Бак 60 л. - ТБО - 1	ИЖС (Подомовой сбор)
1229	РРО ИЖС		По норме	Московская область, Г.О. Рузский, д. Ватулино д. 25 кв. 2	e02e54-3a86-4d35-a8f2-ca8fe47d72b1	г.о. Рузский	д. Ватулино	Бак 60 л. - ТБО - 1	ИЖС (Подомовой сбор)
1230	РРО ИЖС		По норме	Московская область, Г.О. Рузский, д. Ватулино д. 27/2	6a4f2af-8dd3-4db9-9c02-1ff95a265db5	г.о. Рузский	д. Ватулино	Бак 60 л. - ТБО - 1	ИЖС (Подомовой сбор)
1231	РРО ИЖС		По норме	Московская область, Г.О. Рузский, д. Ватулино д. 3	bc2819-db13-4c3d-8aa8-92c6e156aba6	г.о. Рузский	д. Ватулино	Бак 60 л. - ТБО - 1	ИЖС (Подомовой сбор)
1232	РРО ИЖС		По норме	Московская область, Г.О. Рузский, д. Ватулино д. 30	4646be-4074-4290-9dbf-1104cb56dbf9	г.о. Рузский	д. Ватулино	Бак 60 л. - ТБО - 1	ИЖС (Подомовой сбор)
1233	РРО ИЖС		По норме	Московская область, Г.О. Рузский, д. Ватулино д. 36	3583fe9e-2ec3-424f-a35c-862deabcfeab	г.о. Рузский	д. Ватулино	Бак 60 л. - ТБО - 1	ИЖС (Подомовой сбор)
1234	РРО ИЖС		По норме	Московская область, Г.О. Рузский, д. Ватулино д. 37	1b30b0-c71e-4476-bba1-ab0312738a69	г.о. Рузский	д. Ватулино	Бак 60 л. - ТБО - 1	ИЖС (Подомовой сбор)
1235	РРО ИЖС		По норме	Московская область, Г.О. Рузский, д. Ватулино д. 38	200691-7221-4284-bbef-60626f56c525	г.о. Рузский	д. Ватулино	Бак 60 л. - ТБО - 1	ИЖС (Подомовой сбор)
1236	РРО ИЖС		По норме	Московская область, Г.О. Рузский, д. Ватулино д. 44	dbb6150-50af-480e-8b9b-fea113aab5c6	г.о. Рузский	д. Ватулино	Бак 60 л. - ТБО - 1	ИЖС (Подомовой сбор)
1237	РРО ИЖС		По норме	Московская область, Г.О. Рузский, д. Ватулино д. 46 кв. 1	895aca-4691-4fd2-8dde-1d9d8968ec3a	г.о. Рузский	д. Ватулино	Бак 60 л. - ТБО - 1	ИЖС (Подомовой сбор)
1238	РРО ИЖС		По норме	Московская область, Г.О. Рузский, д. Ватулино д. 46 кв. 3	92c29d-a0e0-4b5b-a104-85c9c8fa9625	г.о. Рузский	д. Ватулино	Бак 60 л. - ТБО - 1	ИЖС (Подомовой сбор)
1239	РРО ИЖС		По норме	Московская область, Г.О. Рузский, д. Ватулино д. 46 кв. 4	344e2-85eb-4029-8788-13265389024b	г.о. Рузский	д. Ватулино	Бак 60 л. - ТБО - 1	ИЖС (Подомовой сбор)
1240	РРО ИЖС		По норме	Московская область, Г.О. Рузский, д. Ватулино д. 50	6c76c21-dfbc-e47ae-9d94-35c19cf6196c	г.о. Рузский	д. Ватулино	Бак 60 л. - ТБО - 1	ИЖС (Подомовой сбор)
1241	РРО ИЖС		По норме	Московская область, Г.О. Рузский, д. Ватулино д. 51	0e2a19f-ad87-4e93-a1e1-9ea64e0d61a7	г.о. Рузский	д. Ватулино	Бак 60 л. - ТБО - 1	ИЖС (Подомовой сбор)
1242	РРО ИЖС		По норме	Московская область, Г.О. Рузский, д. Ватулино д. 53	558c23-2dc9-4a12-8ff6-e50503bf58d8	г.о. Рузский	д. Ватулино	Бак 60 л. - ТБО - 1	ИЖС (Подомовой сбор)
1243	РРО ИЖС		По норме	Московская область, Г.О. Рузский, д. Ватулино д. 54	ab383a-898e-4abf-a226-30b604e9d655	г.о. Рузский	д. Ватулино	Бак 60 л. - ТБО - 1	ИЖС (Подомовой сбор)
1244	РРО ИЖС		По норме	Московская область, Г.О. Рузский, д. Ватулино д. 5А	8829e1-c800-40f5-8e23-79825af423b0	г.о. Рузский	д. Ватулино	Бак 60 л. - ТБО - 1	ИЖС (Подомовой сбор)
1245	РРО ИЖС		По норме	Московская область, Г.О. Рузский, д. Ватулино д. 61	60e9ac-d8ba-45b1-956e-2b9fd048105d	г.о. Рузский	д. Ватулино	Бак 60 л. - ТБО - 1	ИЖС (Подомовой сбор)
1246	РРО ИЖС		По норме	Московская область, Г.О. Рузский, д. Ватулино д. 72	1cb0256-16b5-4df7-90c0-7aba7a5d400a	г.о. Рузский	д. Ватулино	Бак 60 л. - ТБО - 1	ИЖС (Подомовой сбор)
1247	РРО ИЖС		По норме	Московская область, Г.О. Рузский, д. Ватулино д. 80	153314-2b16-45a8-bb4a-8cb52fe5be70	г.о. Рузский	д. Ватулино	Бак 60 л. - ТБО - 1	ИЖС (Подомовой сбор)
1248	РРО ИЖС		По норме	Московская область, Г.О. Рузский, д. Ватулино д. 9	71f987c-11c6-4cc2-8487-61650ce13c69	г.о. Рузский	д. Ватулино	Бак 60 л. - ТБО - 1	ИЖС (Подомовой сбор)
1249	РРО ИЖС		По норме	Московская область, Г.О. Рузский, д. Ватулино д. 9/1	ca5bfdf-00dc-4c92-812f-863730e0cad	г.о. Рузский	д. Ватулино	Бак 60 л. - ТБО - 1	ИЖС (Подомовой сбор)
1250	РРО ИЖС		По норме	Московская область, Г.О. Рузский, д. Ватулино д. 98	93e65cf-b779-4657-a572-cba8fa5007b	г.о. Рузский	д. Ватулино	Бак 60 л. - ТБО - 1	ИЖС (Подомовой сбор)
1251	РРО ИЖС		По норме	Московская область, Г.О. Рузский, д. Ватулино д. 9Б	e1624c-6b7e-4654-99c9-6db5a06c95ed	г.о. Рузский	д. Ватулино	Бак 60 л. - ТБО - 1	ИЖС (Подомовой сбор)

1252	РРО ИЖС		По норм	Московская область, Г.О. Рузский, д. Ватулино уч. 75	f77b28-4615-44dc-9d1d-dd6e847670cb	г.о. Рузский	д. Ватулино	Бак 60 л. - ТБО - 1	ИЖС (Подомовой сбор)
1253	РРО ИЖС		По норм	Московская область, Г.О. Рузский, д. Ватулино, ул. Авиационная д. 62	9dc8d2-267e-4302-bbf5-4551b39526a2	г.о. Рузский	д. Ватулино	Бак 60 л. - ТБО - 1	ИЖС (Подомовой сбор)
1254	РРО ИЖС		По норм	Московская область, Г.О. Рузский, д. Ваюхино д. 100	32695da0-9fce-4f80-a08a-2eac5f3f09bc	г.о. Рузский	д. Ваюхино	Бак 60 л. - ТБО - 1	ИЖС (Подомовой сбор)
1255	РРО ИЖС		По норм	Московская область, Г.О. Рузский, д. Ваюхино уч. 90	3e4f7301-042f-4f8b-89ec-50029c6c5f7	г.о. Рузский	д. Ваюхино	Бак 60 л. - ТБО - 1	ИЖС (Подомовой сбор)
1256	РРО ИЖС		По норм	Московская область, Г.О. Рузский, д. Ваюхино, ул. Прибрежная д. 4	473bf8-743e-44a2-9472-a25d303b92dc	г.о. Рузский	д. Ваюхино	Бак 60 л. - ТБО - 1	ИЖС (Подомовой сбор)
1257	РРО ИЖС		По норм	Московская область, Г.О. Рузский, д. Ваюхино, ул. Приозерная д. 3	db48fcb-bec9-4a63-aa73-e13934b84bce	г.о. Рузский	д. Ваюхино	Бак 60 л. - ТБО - 1	ИЖС (Подомовой сбор)
1258	РРО ИЖС		По норм	Московская область, Г.О. Рузский, д. Ваюхино, ул. Центральная д. 3	b5262ac-13a8-40f7-bc6b-b91d22ab9ae7	г.о. Рузский	д. Ваюхино	Бак 60 л. - ТБО - 1	ИЖС (Подомовой сбор)
1259	РРО ИЖС		По норм	Московская область, Г.О. Рузский, д. Лызлово д. 102	af6c534-5288-411e-b3f7-98e3db410629	г.о. Рузский	д. Лызлово	Бак 60 л. - ТБО - 1	ИЖС (Подомовой сбор)
1260	РРО ИЖС		По норм	Московская область, Г.О. Рузский, д. Лызлово д. 11	76f707e-eb4f-461e-9903-28747b211fa0	г.о. Рузский	д. Лызлово	Бак 60 л. - ТБО - 1	ИЖС (Подомовой сбор)
1261	РРО ИЖС		По норм	Московская область, Г.О. Рузский, д. Лызлово д. 114	ec74b9-e1d0-41b7-8739-9d572727754	г.о. Рузский	д. Лызлово	Бак 60 л. - ТБО - 1	ИЖС (Подомовой сбор)
1262	РРО ИЖС		По норм	Московская область, Г.О. Рузский, д. Лызлово д. 118	9f1b1e9f-5792-4312-b0ce-8a5c2c5a4fd7	г.о. Рузский	д. Лызлово	Бак 60 л. - ТБО - 1	ИЖС (Подомовой сбор)
1263	РРО ИЖС		По норм	Московская область, Г.О. Рузский, д. Лызлово д. 120	fdaf5f49-1f0b-43b9-814b-3878fa2482e	г.о. Рузский	д. Лызлово	Бак 60 л. - ТБО - 1	ИЖС (Подомовой сбор)
1264	РРО ИЖС		По норм	Московская область, Г.О. Рузский, д. Лызлово д. 125	68e146-032d-4aa6-94ce-209a1c9ee7e0	г.о. Рузский	д. Лызлово	Бак 60 л. - ТБО - 1	ИЖС (Подомовой сбор)
1265	РРО ИЖС		По норм	Московская область, Г.О. Рузский, д. Лызлово д. 12a	8e83d0f-c8f7-4b1a-bba4-9e096705027f	г.о. Рузский	д. Лызлово	Бак 60 л. - ТБО - 1	ИЖС (Подомовой сбор)
1266	РРО ИЖС		По норм	Московская область, Г.О. Рузский, д. Лызлово д. 130	27057a-fda6-4dde-a366-a083949ab19	г.о. Рузский	д. Лызлово	Бак 60 л. - ТБО - 1	ИЖС (Подомовой сбор)
1267	РРО ИЖС		По норм	Московская область, Г.О. Рузский, д. Лызлово д. 131	ef56dff-c6d7-421f-97a3-92a66e14fb12	г.о. Рузский	д. Лызлово	Бак 60 л. - ТБО - 1	ИЖС (Подомовой сбор)
1268	РРО ИЖС		По норм	Московская область, Г.О. Рузский, д. Лызлово д. 133	a949b83-1d6a-4271-b3ba-9faecab797f2	г.о. Рузский	д. Лызлово	Бак 60 л. - ТБО - 1	ИЖС (Подомовой сбор)
1269	РРО ИЖС		По норм	Московская область, Г.О. Рузский, д. Лызлово д. 134	2b6e34-1454-406f-9b31-7994caab0183	г.о. Рузский	д. Лызлово	Бак 60 л. - ТБО - 1	ИЖС (Подомовой сбор)
1270	РРО ИЖС		По норм	Московская область, Г.О. Рузский, д. Лызлово д. 135	1e745fc-0aed-4da0-b076-7b42ceb4b88d	г.о. Рузский	д. Лызлово	Бак 60 л. - ТБО - 1	ИЖС (Подомовой сбор)
1271	РРО ИЖС		По норм	Московская область, Г.О. Рузский, д. Лызлово д. 137	7df8243e-56f8-464e-918a-3f74805bf4f9	г.о. Рузский	д. Лызлово	Бак 60 л. - ТБО - 1	ИЖС (Подомовой сбор)
1272	РРО ИЖС		По норм	Московская область, Г.О. Рузский, д. Лызлово д. 138	07d008-851a-4dac-b918-936b3a366909	г.о. Рузский	д. Лызлово	Бак 60 л. - ТБО - 1	ИЖС (Подомовой сбор)
1273	РРО ИЖС		По норм	Московская область, Г.О. Рузский, д. Лызлово д. 139	878753-2f39-4ad8-9910-85c837327c98	г.о. Рузский	д. Лызлово	Бак 60 л. - ТБО - 1	ИЖС (Подомовой сбор)
1274	РРО ИЖС		По норм	Московская область, Г.О. Рузский, д. Лызлово д. 13k	06f0ba-fe86-49d2-b12c-77ed37c4128f	г.о. Рузский	д. Лызлово	Бак 60 л. - ТБО - 1	ИЖС (Подомовой сбор)
1275	РРО ИЖС		По норм	Московская область, Г.О. Рузский, д. Лызлово д. 14a	6d9735f-0b3f-4766-b64a-22b9bb949ca	г.о. Рузский	д. Лызлово	Бак 60 л. - ТБО - 1	ИЖС (Подомовой сбор)
1276	РРО ИЖС		По норм	Московская область, Г.О. Рузский, д. Лызлово д. 14б	4c3ab26-0e0f-41e3-86e9-e472fa0d8071	г.о. Рузский	д. Лызлово	Бак 60 л. - ТБО - 1	ИЖС (Подомовой сбор)
1277	РРО ИЖС		По норм	Московская область, Г.О. Рузский, д. Лызлово д. 18	7b8fdbe-f64-4b60-9bce-c92d5b263d3e	г.о. Рузский	д. Лызлово	Бак 60 л. - ТБО - 1	ИЖС (Подомовой сбор)
1278	РРО ИЖС		По норм	Московская область, Г.О. Рузский, д. Лызлово д. 18a	3130739-fa82-478a-a0a6-459e01bd4efa	г.о. Рузский	д. Лызлово	Бак 60 л. - ТБО - 1	ИЖС (Подомовой сбор)
1279	РРО ИЖС		По норм	Московская область, Г.О. Рузский, д. Лызлово д. 18б	af132ef-907e-40e8-a884-9b417c0cddd	г.о. Рузский	д. Лызлово	Бак 60 л. - ТБО - 1	ИЖС (Подомовой сбор)
1280	РРО ИЖС		По норм	Московская область, Г.О. Рузский, д. Лызлово д. 19	739e66f-fd8-429c-b9e0-c2ba4c43e6a4	г.о. Рузский	д. Лызлово	Бак 60 л. - ТБО - 1	ИЖС (Подомовой сбор)
1281	РРО ИЖС		По норм	Московская область, Г.О. Рузский, д. Лызлово д. 19б	66761dd-c512-43ec-98f0-415f0f9e6af8	г.о. Рузский	д. Лызлово	Бак 60 л. - ТБО - 1	ИЖС (Подомовой сбор)
1282	РРО ИЖС		По норм	Московская область, Г.О. Рузский, д. Лызлово д. 1a	615e8ff-090e-4925-a419-0cf3bbcb59d5	г.о. Рузский	д. Лызлово	Бак 60 л. - ТБО - 1	ИЖС (Подомовой сбор)
1283	РРО ИЖС		По норм	Московская область, Г.О. Рузский, д. Лызлово д. 3	ed7ce83-acdd-4fe5-9664-e7631f5ddab	г.о. Рузский	д. Лызлово	Бак 60 л. - ТБО - 1	ИЖС (Подомовой сбор)
1284	РРО ИЖС		По норм	Московская область, Г.О. Рузский, д. Лызлово д. 3б Абасова Татьяна Николаевна	71d796-3cea-4dbd-ab66-d009ef01b684	г.о. Рузский	д. Лызлово	Бак 60 л. - ТБО - 1	ИЖС (Подомовой сбор)

1285	РРО ИЖС			По норм	Московская область, Г.О. Рузский, д. Лызлово д. 36 Мачулина Виктория Павловна	42c118-8775-49ab-b58c-4cfa3e07ccdd	г.о. Рузский	д. Лызлово	Бак 60 л. - ТБО - 1	ИЖС (Подомовой сбор)
1286	РРО ИЖС			По норм	Московская область, Г.О. Рузский, д. Лызлово д. 37	983f3c-86a4-4421-8bd1-618a02200f96	г.о. Рузский	д. Лызлово	Бак 60 л. - ТБО - 1	ИЖС (Подомовой сбор)
1287	РРО ИЖС			По норм	Московская область, Г.О. Рузский, д. Лызлово д. 56	403af1-3b01-44f0-9444-3185d5dbb92b	г.о. Рузский	д. Лызлово	Бак 60 л. - ТБО - 1	ИЖС (Подомовой сбор)
1288	РРО ИЖС			По норм	Московская область, Г.О. Рузский, д. Лызлово д. 5к	c784b2-9ea6-4a1c-933a-c7dae337430c	г.о. Рузский	д. Лызлово	Бак 60 л. - ТБО - 1	ИЖС (Подомовой сбор)
1289	РРО ИЖС			По норм	Московская область, Г.О. Рузский, д. Лызлово д. 72	84f77b-50a0-4b1c-8852-1f2c3ac94128	г.о. Рузский	д. Лызлово	Бак 60 л. - ТБО - 1	ИЖС (Подомовой сбор)
1290	РРО ИЖС			По норм	Московская область, Г.О. Рузский, д. Лызлово д. 73	55bc7d8-6e99-479d-88e9-f6daa9e29bc	г.о. Рузский	д. Лызлово	Бак 60 л. - ТБО - 1	ИЖС (Подомовой сбор)
1291	РРО ИЖС			По норм	Московская область, Г.О. Рузский, д. Лызлово д. 79	22fe909-84d8-42a5-86a0-b282f87d488a	г.о. Рузский	д. Лызлово	Бак 60 л. - ТБО - 1	ИЖС (Подомовой сбор)
1292	РРО ИЖС			По норм	Московская область, Г.О. Рузский, д. Лызлово д. 81	f8533ca-c063-4ad9-b7fe-a9b4e41924e1	г.о. Рузский	д. Лызлово	Бак 60 л. - ТБО - 1	ИЖС (Подомовой сбор)
1293	РРО ИЖС			По норм	Московская область, Г.О. Рузский, д. Лызлово д. 86	6fad69-8922-4be9-86d2-c22b9555db88	г.о. Рузский	д. Лызлово	Бак 60 л. - ТБО - 1	ИЖС (Подомовой сбор)
1294	РРО ИЖС			По норм	Московская область, Г.О. Рузский, д. Лызлово д. 88	4b852b-beb5-407d-a1eb-b3ab3a9546e8	г.о. Рузский	д. Лызлово	Бак 60 л. - ТБО - 1	ИЖС (Подомовой сбор)
1295	РРО ИЖС			По норм	Московская область, Г.О. Рузский, д. Лызлово д. 92	7238c68-c4f6-4d9d-855e-7ef472ea92e	г.о. Рузский	д. Лызлово	Бак 60 л. - ТБО - 1	ИЖС (Подомовой сбор)
1296	РРО ИЖС			По норм	Московская область, Г.О. Рузский, д. Лызлово д. 94	466509-64a1-457a-950b-f878d69ead6e	г.о. Рузский	д. Лызлово	Бак 60 л. - ТБО - 1	ИЖС (Подомовой сбор)
1297	РРО ИЖС			По норм	Московская область, Г.О. Рузский, д. Лызлово д. 95	5bb41be-2d82-47ef-8479-a0666cdf245b	г.о. Рузский	д. Лызлово	Бак 60 л. - ТБО - 1	ИЖС (Подомовой сбор)
1298	РРО ИЖС			По норм	Московская область, Г.О. Рузский, д. Лызлово д. 98	84358e-de92-482b-8ad6-2e9a9fe42415	г.о. Рузский	д. Лызлово	Бак 60 л. - ТБО - 1	ИЖС (Подомовой сбор)
1299	РРО ИЖС			По норм	Московская область, Г.О. Рузский, д. Лызлово д. 68	c74f158-bcef-40b4-af01-6c20480eccc	г.о. Рузский	д. Лызлово	Бак 60 л. - ТБО - 1	ИЖС (Подомовой сбор)
1300	РРО ИЖС			По норм	Московская область, Г.О. Рузский, д. Лызлово д. 9	d7e8c58-f2fe-400c-97c7-5afb90aeb633	г.о. Рузский	д. Лызлово	Бак 60 л. - ТБО - 1	ИЖС (Подомовой сбор)
1301	РРО ИЖС			По норм	Московская область, Г.О. Рузский, д. Сытьково, ул. Микрорайон д. 28а	19bfd7f-3777-4308-a0bc-5ace1062188f	г.о. Рузский	д. Сытьково	Бак 60 л. - ТБО - 1	ИЖС (Подомовой сбор)
1302	РРО ИЖС			По норм	Московская область, Г.О. Рузский, д. Сытьково, ул. Микрорайон д. 302	2d282-7035-49e2-9746-d28770edb0d5	г.о. Рузский	д. Сытьково	Бак 60 л. - ТБО - 1	ИЖС (Подомовой сбор)
1303	РРО ИЖС			По норм	Московская область, Г.О. Рузский, д. Сытьково, ул. Микрорайон д. 35	3b51cd-859d-4d60-93c7-f08184546af9	г.о. Рузский	д. Сытьково	Бак 60 л. - ТБО - 1	ИЖС (Подомовой сбор)
1304	РРО ИЖС			По норм	Московская область, Г.О. Рузский, д. Сытьково, ул. Микрорайон д. 36	76590b6-dc6f-4228-8591-e0dfb10c316a	г.о. Рузский	д. Сытьково	Бак 60 л. - ТБО - 1	ИЖС (Подомовой сбор)
1305	РРО ИЖС			По норм	Московская область, Г.О. Рузский, д. Сытьково, ул. Микрорайон д. 37	1407fe15-fe1f-40e0-95cb-df0b72f5136	г.о. Рузский	д. Сытьково	Бак 60 л. - ТБО - 1	ИЖС (Подомовой сбор)
1306	РРО ИЖС			По норм	Московская область, Г.О. Рузский, д. Сытьково, ул. Микрорайон д. 46	0760f83-13e4-4b56-954f-8e13a574c5f6	г.о. Рузский	д. Сытьково	Бак 60 л. - ТБО - 1	ИЖС (Подомовой сбор)
1307	РРО ИЖС			По норм	Московская область, Г.О. Рузский, д. Сытьково, ул. Микрорайон д. 62	5988f0-3511-4b4e-81ac-e09be06d96d3	г.о. Рузский	д. Сытьково	Бак 60 л. - ТБО - 1	ИЖС (Подомовой сбор)
1308	РРО ИЖС			По норм	Московская область, Г.О. Рузский, д. Сытьково, ул. Микрорайон д. 62а	685f949-6ede-419f-9f81-f9125f567e47	г.о. Рузский	д. Сытьково	Бак 60 л. - ТБО - 1	ИЖС (Подомовой сбор)
1309	РРО ИЖС			По норм	Московская область, Г.О. Рузский, д. Сытьково, ул. Микрорайон д. 63	21707e5-ceee-4f05-b408-a49ad0c3fe87	г.о. Рузский	д. Сытьково	Бак 60 л. - ТБО - 1	ИЖС (Подомовой сбор)
1310	РРО ИЖС			По норм	Московская область, Г.О. Рузский, д. Сытьково, ул. Микрорайон д. 64	cccf9fb-d166-4bd5-a2b6-f971e27b4766	г.о. Рузский	д. Сытьково	Бак 60 л. - ТБО - 1	ИЖС (Подомовой сбор)
1311	РРО ИЖС			По норм	Московская область, Г.О. Рузский, д. Сытьково, ул. Микрорайон д. 65	02c796-3cd5-4a45-827b-b3bd464ae458	г.о. Рузский	д. Сытьково	Бак 60 л. - ТБО - 1	ИЖС (Подомовой сбор)
1312	РРО ИЖС			По норм	Московская область, г.о. Рузский, г. Руза, ул. Верхне-Зарская, д. 25	5d1d38-a818-407a-bee4-08c133e9559d	г.о. Рузский	г. Руза	Контейнер 0.24 - ТБО - 1	ИЖС (Подомовой сбор)
1313	РРО ИЖС			По норм	Московская область, г.о. Рузский, г. Руза, ул. Вишневая, д. 17	2e9b0b4-0770-4be8-9f3a-bc4cee659247	г.о. Рузский	г. Руза	Бак 60 л. - ТБО - 1	ИЖС (Подомовой сбор)
1314	РРО ИЖС			По норм	Московская область, г.о. Рузский, г. Руза, ул. Нижне-Зарская, д. 16	ba88c8-3093-4f1f-a699-34084e8c5d6b	г.о. Рузский	г. Руза	Бак 60 л. - ТБО - 1	ИЖС (Подомовой сбор)
1315	РРО ИЖС			По норм	Московская область, г.о. Рузский, г. Руза, ул. Нижне-Зарская, д. 8	1be828-9369-4b53-8d35-41e476b7e7e7	г.о. Рузский	г. Руза	Бак 60 л. - ТБО - 1	ИЖС (Подомовой сбор)
1316	РРО ИЖС			По норм	Московская область, г.о. Рузский, г. Руза, ул. Ново-Зарская, д. 6, кв. 2	9a5b72-81e0-49c3-a47f-da1832e69883	г.о. Рузский	г. Руза	Бак 120 л. - ТБО - 1	ИЖС (Подомовой сбор)
1317	РРО ИЖС			По норм	Московская область, г.о. Рузский, г. Руза, ул. Рузское лесничество, д. 8	da63a0-f3d7-4505-8b0e-d3f0e7cd1027	г.о. Рузский	г. Руза	Бак 120 л. - ТБО - 1	ИЖС (Подомовой сбор)

1318	РРО ИЖС			По норм	Московская область, г.о.Рузский, г. Руза, ул. Цветочная, д.13	52363-e0e4-4146-b786-e8511eb2b278	г.о. Рузский	г. Руза	Бак 120 л. - ТБО - 1	ИЖС (Подомовой сбор)
1319	РРО ИЖС			По норм	Московская область, г.о.Рузский, д. Ватулино, д.27/1	69080b-ce2d-4764-9ea4-1ce6b32d988a	г.о. Рузский	д. Ватулино	Бак 60 л. - ТБО - 1	ИЖС (Подомовой сбор)
1320	РРО ИЖС			По норм	Московская область, г.о.Рузский, д. Ваюхино, д.15	5e56a84-57a4-4374-9ff-d7cf3a13a46c	г.о. Рузский	д. Ваюхино	Бак 60 л. - ТБО - 1	ИЖС (Подомовой сбор)
1321	РРО ИЖС			По норм	Московская область, г.о.Рузский, д. Ваюхино, д.15а	a8f913c-ccd7-4e8a-85c1-e34f069d09dc	г.о. Рузский	д. Ваюхино	Бак 60 л. - ТБО - 1	ИЖС (Подомовой сбор)
1322	РРО ИЖС			По норм	Московская область, г.о.Рузский, д. Ваюхино, д.16	3ca711c-0dae-4cb1-94ef-f480abbс583d	г.о. Рузский	д. Ваюхино	Бак 60 л. - ТБО - 1	ИЖС (Подомовой сбор)
1323	РРО ИЖС			По норм	Московская область, г.о.Рузский, д. Ваюхино, д.52	72aa40-51c2-4657-97d0-4eb7937d1d4c	г.о. Рузский	д. Ваюхино	Бак 60 л. - ТБО - 1	ИЖС (Подомовой сбор)
1324	РРО ИЖС			По норм	Московская область, г.о.Рузский, д. Ваюхино, д.56	60cbe35-078e-407f-916d-592ef67e2e94	г.о. Рузский	д. Ваюхино	Бак 60 л. - ТБО - 1	ИЖС (Подомовой сбор)
1325	РРО ИЖС			По норм	Московская область, г.о.Рузский, д. Ваюхино, д.92	1be05a-3a06-4982-93bb-470364435445	г.о. Рузский	д. Ваюхино	Бак 60 л. - ТБО - 1	ИЖС (Подомовой сбор)
1326	РРО ИЖС			По норм	Московская область, г.о.Рузский, д. Ваюхино, ул. Прибрежная, д.1	402407a-7e6f-45fc-a414-91a9be1bc705	г.о. Рузский	д. Ваюхино	Бак 120 л. - ТБО - 1	ИЖС (Подомовой сбор)
1327	РРО ИЖС			По норм	Московская область, г.о.Рузский, д. Ваюхино, ул. Прибрежная, д.5	138870a-c218-4a55-91eb-ed29261f9b	г.о. Рузский	д. Ваюхино	Бак 60 л. - ТБО - 1	ИЖС (Подомовой сбор)
1328	РРО ИЖС			По норм	Московская область, г.о.Рузский, д. Ваюхино, ул. Приозерная, д.8	1ca759c-f66b-43e9-a2cc-6a2761fe21e8	г.о. Рузский	д. Ваюхино	Бак 60 л. - ТБО - 1	ИЖС (Подомовой сбор)
1329	РРО ИЖС			По норм	Московская область, г.о.Рузский, д. Лызлово, д.100	сac2be-9711-4172-9b0b-c587646bbd43	г.о. Рузский	д. Лызлово	Бак 60 л. - ТБО - 1	ИЖС (Подомовой сбор)
1330	РРО ИЖС			По норм	Московская область, г.о.Рузский, д. Лызлово, д.107	dfefce9-e18a-4382-bb04-4d3729529e45	г.о. Рузский	д. Лызлово	Бак 60 л. - ТБО - 1	ИЖС (Подомовой сбор)
1331	РРО ИЖС			По норм	Московская область, г.о.Рузский, д. Лызлово, д.110	08d5d0-2594-4299-bec6-8eeec069fcb0	г.о. Рузский	д. Лызлово	Бак 60 л. - ТБО - 1	ИЖС (Подомовой сбор)
1332	РРО ИЖС			По норм	Московская область, г.о.Рузский, д. Лызлово, д.12	719471-c69d-4c04-8d3a-df22305b7703	г.о. Рузский	д. Лызлово	Бак 60 л. - ТБО - 1	ИЖС (Подомовой сбор)
1333	РРО ИЖС			По норм	Московская область, г.о.Рузский, д. Лызлово, д.13	2c70f31-9515-48b1-9e37-bce413fd561c	г.о. Рузский	д. Лызлово	Бак 60 л. - ТБО - 1	ИЖС (Подомовой сбор)
1334	РРО ИЖС			По норм	Московская область, г.о.Рузский, д. Лызлово, д.15	1c5562-572f-4943-82df-c8c9135699a1	г.о. Рузский	д. Лызлово	Бак 60 л. - ТБО - 1	ИЖС (Подомовой сбор)
1335	РРО ИЖС			По норм	Московская область, г.о.Рузский, д. Лызлово, д.20	1106fc4-1e9c-4b7d-9794-5656aae9f34	г.о. Рузский	д. Лызлово	Бак 60 л. - ТБО - 1	ИЖС (Подомовой сбор)
1336	РРО ИЖС			По норм	Московская область, г.о.Рузский, д. Лызлово, д.212	e18ab98-3f5a-4cc9-840e-6b4eb3263ebe	г.о. Рузский	д. Лызлово	Бак 60 л. - ТБО - 1	ИЖС (Подомовой сбор)
1337	РРО ИЖС			По норм	Московская область, г.о.Рузский, д. Лызлово, д.213	830146f-91a2-4c10-8818-59ee933f65a4	г.о. Рузский	д. Лызлово	Бак 60 л. - ТБО - 1	ИЖС (Подомовой сбор)
1338	РРО ИЖС			По норм	Московская область, г.о.Рузский, д. Лызлово, д.35	af4e2e3-b624-4bb2-a6c4-8ee4c66719fd	г.о. Рузский	д. Лызлово	Бак 60 л. - ТБО - 1	ИЖС (Подомовой сбор)
1339	РРО ИЖС			По норм	Московская область, г.о.Рузский, д. Лызлово, д.38	2ed965a-7c61-4f18-b511-884165a2af5d	г.о. Рузский	д. Лызлово	Бак 60 л. - ТБО - 1	ИЖС (Подомовой сбор)
1340	РРО ИЖС			По норм	Московская область, г.о.Рузский, д. Лызлово, д.44	2d1c81-3709-472f-bbe6-248e90635a80	г.о. Рузский	д. Лызлово	Бак 60 л. - ТБО - 1	ИЖС (Подомовой сбор)
1341	РРО ИЖС			По норм	Московская область, г.о.Рузский, д. Лызлово, д.45	964229-32ce-4339-8d9b-cd5c922f8dc6	г.о. Рузский	д. Лызлово	Бак 60 л. - ТБО - 1	ИЖС (Подомовой сбор)
1342	РРО ИЖС			По норм	Московская область, г.о.Рузский, д. Лызлово, д.4к	7f09ca09-8acf-48f8-ac1b-6b80b88f54d1	г.о. Рузский	д. Лызлово	Бак 60 л. - ТБО - 1	ИЖС (Подомовой сбор)
1343	РРО ИЖС			По норм	Московская область, г.о.Рузский, д. Лызлово, д.5	2a4c1d9-9f7b-48be-ba14-dabc724dd152	г.о. Рузский	д. Лызлово	Бак 60 л. - ТБО - 1	ИЖС (Подомовой сбор)
1344	РРО ИЖС			По норм	Московская область, г.о.Рузский, д. Лызлово, д.52	d41d2f8-cf41-4e74-9b6f-04a28dde8c6b	г.о. Рузский	д. Лызлово	Бак 60 л. - ТБО - 1	ИЖС (Подомовой сбор)
1345	РРО ИЖС			По норм	Московская область, г.о.Рузский, д. Лызлово, д.57	ed12cac-6665-432a-b162-afbebbd58f6c	г.о. Рузский	д. Лызлово	Бак 60 л. - ТБО - 1	ИЖС (Подомовой сбор)
1346	РРО ИЖС			По норм	Московская область, г.о.Рузский, д. Лызлово, д.60	da98e5-a047-4409-9da3-dadbb7c57797	г.о. Рузский	д. Лызлово	Бак 60 л. - ТБО - 1	ИЖС (Подомовой сбор)
1347	РРО ИЖС			По норм	Московская область, г.о.Рузский, д. Лызлово, д.62 Бондарчук Андрей Владимирович	23e0db8-fe20-4288-9356-b3f67e44d44a	г.о. Рузский	д. Лызлово	Бак 60 л. - ТБО - 1	ИЖС (Подомовой сбор)
1348	РРО ИЖС			По норм	Московская область, г.о.Рузский, д. Лызлово, д.66	857fec3-59e1-4a98-927e-44154e95baa6	г.о. Рузский	д. Лызлово	Бак 60 л. - ТБО - 1	ИЖС (Подомовой сбор)
1349	РРО ИЖС			По норм	Московская область, г.о.Рузский, д. Лызлово, д.67	7ec3e809-f6f9-49fe-89f2-13e9c25d2445	г.о. Рузский	д. Лызлово	Бак 60 л. - ТБО - 1	ИЖС (Подомовой сбор)

1350	РРО ИЖС			По норм	Московская область, г.о Рузский, д. Лызлово, д.82	76d37cb-fa1e-4e6d-b4bd-09f862f4679b	г.о. Рузский	д. Лызлово	Бак 60 л. - ТБО - 1	ИЖС (Подомовой сбор)
1351	РРО ИЖС			По норм	Московская область, г.о Рузский, д. Лызлово, д.85	9eabf7d-9545-4671-87c0-10559c03a7f0	г.о. Рузский	д. Лызлово	Бак 60 л. - ТБО - 1	ИЖС (Подомовой сбор)
1352	РРО ИЖС			По норм	Московская область, д. Ваюхино, ул. Приозерная д. 4	504370-2455-435e-81d9-7006e05a0a51	г.о. Рузский	д. Ваюхино	Бак 120 л. - ТБО - 1	ИЖС (Подомовой сбор)
1353	РРО ИЖС			По норм	Московская область, Рузский ГО, п. Тучково, ул. Дубки-2	33c1c5d-73fe-436f-bef0-d7db9999650	г.о. Рузский	п. Тучково	PCO сетка РО - PCO - 1; Евро 1.1 серий РО - ТБО - 2	ИЖС (Площадки общего пользования)
1354	РРО ИЖС			По норм	Московская область, Рузский городской округ, Вишневая, д.1	76dbdd-89ca-4878-9626-2d0909df5d42	г.о. Рузский	г. Руза	Бак 120 л. - ТБО - 1	ИЖС (Подомовой сбор)
1355	РРО ИЖС			По норм	Московская область, Рузский городской округ, г. Руза, Верхне-Зарская, д.26	1ec065f-0c26-4a80-8bed-9311abbecc95	г.о. Рузский	г. Руза	Бак 120 л. - ТБО - 1	ИЖС (Подомовой сбор)
1356	РРО ИЖС			По норм	Московская область, Рузский городской округ, г. Руза, Вишневая, д.18	57bc7a4-7814-44cf-b757-94019dd2ef4c	г.о. Рузский	г. Руза	Бак 120 л. - ТБО - 1	ИЖС (Подомовой сбор)
1357	РРО ИЖС			По норм	Московская область, Рузский городской округ, г. Руза, Вишневая, д.22	99376a-b3fc-4d50-97a9-00a0be45e7eb	г.о. Рузский	г. Руза	Бак 120 л. - ТБО - 1	ИЖС (Подомовой сбор)
1358	РРО ИЖС			По норм	Московская область, Рузский городской округ, г. Руза, Вишневая, д.49	b9c5e8-09ac-45b9-84cb-adb37a276a0e	г.о. Рузский	г. Руза	Бак 120 л. - ТБО - 1	ИЖС (Подомовой сбор)
1359	РРО ИЖС			По норм	Московская область, Рузский городской округ, г. Руза, Ново-Зарская, д.56	73ad7f-d749-4deb-92cb-344530243448	г.о. Рузский	г. Руза	Бак 120 л. - ТБО - 1	ИЖС (Подомовой сбор)
1360	РРО ИЖС			По норм	Московская область, Рузский городской округ, г. Руза, Средне-Зарская, д.3, кв.1	4f1e025d-9919-4a0b-ad9f-2ca4f27f0fdg	г.о. Рузский	г. Руза	Бак 120 л. - ТБО - 1	ИЖС (Подомовой сбор)
1361	РРО ИЖС			По норм	Московская область, Рузский городской округ, г. Руза, Средне-Зарская, д.8	58ac2b7-f1f9-4ce6-9865-2e10d298ce50	г.о. Рузский	г. Руза	Бак 120 л. - ТБО - 1	ИЖС (Подомовой сбор)
1362	РРО ИЖС			По норм	Московская область, Рузский городской округ, г. Руза, Шербакова, д.11	92f4e5-0cf8-42d6-b64e-05336b926e72	г.о. Рузский	г. Руза	Бак 120 л. - ТБО - 1	ИЖС (Подомовой сбор)
1363	РРО ИЖС			По норм	Московская область, Рузский городской округ, д. Лихачево, д.12	2fb438c8-d4a9-482b-a40a-b8fbd5fd1dc	г.о. Рузский	д. Лихачево	Евро 1,1 зеленый РО - ТБО - 2; Бункер 8 - КГМ - 1	ИЖС (Площадки общего пользования)
1364	РРО ИЖС			По норм	Московская область, Рузский городской округ, д. Шелковка, д.81	8be1c38-f4b7-4263-bdb5-cb6450514f30	г.о. Рузский	д. Шелковка	PCO сетка РО - PCO - 1; Евро 1.1 серий РО - ТБО - 1	ИЖС (Площадки общего пользования)
1365	РРО ИЖС			По норм	Московская область, Рузский городской округ, п. Дорохово, ул. Чкалова, д.43	280653-6153-469d-9b93-9626c0afc00a	г.о. Рузский	п. Дорохово	PCO сетка РО - PCO - 1; Евро 1.1 серий РО - ТБО - 1	ИЖС (Площадки общего пользования)
1366	РРО ИЖС			По норм	Новая улица, поселок Колобакино, Рузский городской округ, Московская область	396cb0-8fa1-4f8d-a7b8-0d1007ac0d0	г.о. Рузский	п. Колобакино	Евро 1.1 серий РО - ТБО - 1	ИЖС (Площадки общего пользования)
1367	РРО ИЖС			По норм	Ново-Зарская улица, 1а, Руза, Московская область	dc5558e-fbd4-4f11-ad7b-3c647522776f	г.о. Рузский	г. Руза	Бак 120 л. - ТБО - 1	ИЖС (Подомовой сбор)
1368	РРО ИЖС			По норм	Ново-Зарская улица, 2а, Руза, Московская область	490696-c497-4719-925e-dc9fd66c4c7a	г.о. Рузский	г. Руза	Бак 60 л. - ТБО - 1	ИЖС (Подомовой сбор)
1369	РРО ИЖС			По норм	Ново-Зарская улица, 4, Руза, Московская область	517f919-4e26-4fc2-a32e-d19b4c569fd8	г.о. Рузский	г. Руза	Бак 120 л. - ТБО - 1	ИЖС (Подомовой сбор)
1370	РРО ИЖС			По норм	Ново-Зарская улица, д.52, Руза, Московская область	990b2a-a036-46ee-83a8-3410c159e996	г.о. Рузский	г. Руза	Евро 0.12 - ТБО - 1	ИЖС (Подомовой сбор)
1371	РРО ИЖС			По норм	Октябрьская улица, 44, посёлок Дорохово, Рузский городской округ, Московская область	ec9c52-0990-4284-8690-c0ac6097c1b5	г.о. Рузский	п. Дорохово	PCO сетка РО - PCO - 1; Евро 1.1 серий РО - ТБО - 1	ИЖС (Площадки общего пользования)
1372	РРО ИЖС			По норм	Октябрьская улица, поселок Колобакино, Рузский городской округ, Московская область	57a75a-0ce6-42b1-bf55-2f03023197d6	г.о. Рузский	п. Колобакино	Евро 1.1 серий РО - ТБО - 1	ИЖС (Площадки общего пользования)
1373	РРО ИЖС			По норм	п. Бороденки, ул. Зеленая	1ef13b1-951b-47a7-861f-a492c80237c8	г.о. Рузский	п. Бороденки	Евро 1.1 серий РО - ТБО - 3; Бункер 8 - КГМ - 1	ИЖС (Площадки общего пользования)
1374	РРО ИЖС			По норм	п. Бороденки, ул. Новая	e2f887-c483-4520-b10e-899ad6d65856	г.о. Рузский	п. Бороденки	Евро 1.1 серий РО - ТБО - 2; Бункер 8 - ТБО - 1	ИЖС (Площадки общего пользования)
1375	РРО ИЖС			По норм	п. Горбово, ул. Фабричная, д. 5	e81d5e-8958-40a4-827d-3d9271a9058f	г.о. Рузский	п. Горбово	PCO сетка РО - PCO - 1; Евро 1.1 серий РО - ТБО - 2	ИЖС (Площадки общего пользования)
1376	РРО ИЖС			По норм	п. Детского городка Дружба	c4c3867-5db8-4a37-a7a1-5ec7aef0541	г.о. Рузский	п. Детского городка Дружба	Евро 1.1 серий РО - ТБО - 2; Бункер 8 - КГМ - 1	ИЖС (Площадки общего пользования)
1377	РРО ИЖС			По норм	п. Дорохово ул. Дачная	9b0ab77-29fa-4709-bcca-32cc678cbcf6	г.о. Рузский	п. Дорохово	PCO сетка РО - PCO - 2; Евро 1.1 серий РО - ТБО - 3	ИЖС (Площадки общего пользования)
1378	РРО ИЖС			По норм	п. Дорохово, ул. Пролетарская, д. 29а	85fcd64-a188-4ed3-ae26-b240ac40413d	г.о. Рузский	п. Дорохово	PCO сетка РО - PCO - 1; Евро 1.1 серий РО - ТБО - 3	ИЖС (Площадки общего пользования)
1379	РРО ИЖС			По норм	п. Дорохово, ул. Пушкина	508490c-5ab1-4abd-a25b-9b7fa1ad0ba9	г.о. Рузский	п. Дорохово	PCO сетка РО - PCO - 1; Евро 1.1 серий РО - ТБО - 2	ИЖС (Площадки общего пользования)
1380	РРО ИЖС			По норм	п. Старотеряево, д. 14	3f2b82b-c684-4ea0-b0e4-161c1fa9c030	г.о. Рузский	п. Старотеряево	Евро 1.1 серий РО - ТБО - 2	ИЖС (Площадки общего пользования)
1381	РРО ИЖС			По норм	п. Тучково ул. Зеленая	579e798-c1b0-4109-8dfe-9bd6f81764a4	г.о. Рузский	п. Тучково	PCO сетка РО - PCO - 1; Евро 1.1 серий РО - ТБО - 3	ИЖС (Площадки общего пользования)

1382	РРО ИЖС			По норм	п. Тучково, пр. Трутевский, д. 38	5846cbe-e097-4d8c-95d3-91f73e4067d	г.о. Рузский	п. Тучково	Евро 1.1 серий РО - ТБО - 3; Бункер 8 - КТМ - 1	ИЖС (Площадки общего пользования)
1383	РРО ИЖС			По норм	п. Тучково, пр-д Большой, д. 14	29cf440-ac3b-476b-a01c-2ef6eb886cc	г.о. Рузский	п. Тучково	PCO сетка РО - PCO - 1; Евро 1.1 серий РО - ТБО - 2	ИЖС (Площадки общего пользования)
1384	РРО ИЖС			По норм	п. Тучково, ул. 1-я Григоровская, д. 1	d0b941f-79e4-4433-a564-a9f87e9e3efb	г.о. Рузский	п. Тучково	PCO сетка РО - PCO - 1; Евро 1.1 серий РО - ТБО - 8	ИЖС (Площадки общего пользования)
1385	РРО ИЖС			По норм	п. Тучково, ул. 8 Марта	b5abc1-b97b-43e8-965e-2e4596590e18	г.о. Рузский	п. Тучково	PCO сетка РО - PCO - 1; Евро 1.1 серий РО - ТБО - 4; Бункер 8 - КТМ - 1	ИЖС (Площадки общего пользования)
1386	РРО ИЖС			По норм	п. Тучково, ул. Дубровка, д. 2а	1efb319-a59-461d-bbc8-97e205def6e7	г.о. Рузский	п. Тучково	PCO сетка РО - PCO - 1; Евро 1.1 серий РО - ТБО - 2	ИЖС (Площадки общего пользования)
1387	РРО ИЖС			По норм	п. Тучково, ул. Дубровка, д. 62	658b325-4c60-4d56-bf91-7cdfde19aa3f	г.о. Рузский	п. Тучково	PCO сетка РО - PCO - 1; Евро 1.1 серий РО - ТБО - 2	ИЖС (Площадки общего пользования)
1388	РРО ИЖС			По норм	п. Тучково, ул. Земляная, д. 18	3f13b98-04b5-48a0-b97b-052efec07bae	г.о. Рузский	п. Тучково	PCO сетка РО - PCO - 1; Евро 1.1 серий РО - ТБО - 2	ИЖС (Площадки общего пользования)
1389	РРО ИЖС			По норм	п. Тучково, ул. Петрово, д. 2	160f470-6b0b-4926-b609-7fd7ee317b35	г.о. Рузский	п. Тучково	Подбор - ТБО - 1; PCO сетка РО - PCO - 1; Евро 1.1 серий РО - ТБО - 3	ИЖС (Площадки общего пользования)
1390	РРО ИЖС			По норм	п. Тучково, ул. Петрово, д. 26	2b5475-d8bb-4c11-9162-80a2e7851f37	г.о. Рузский	п. Тучково	PCO сетка РО - PCO - 1; Евро 1.1 серий РО - ТБО - 3	ИЖС (Площадки общего пользования)
1391	РРО ИЖС			По норм	п. Тучково, ул. Проезжая, д. 4	33a7c65-be9f-449f-8dcb-81e9b17602ee	г.о. Рузский	п. Тучково	PCO сетка РО - PCO - 1; Евро 1.1 серий РО - ТБО - 2	ИЖС (Площадки общего пользования)
1392	РРО ИЖС			По норм	п. Тучково, ул. Санаторная, д. 1	331b16b-e7a6-4be2-8ebd-f55acb596316	г.о. Рузский	п. Тучково	PCO сетка РО - PCO - 1; Евро 1.1 серий РО - ТБО - 2	ИЖС (Площадки общего пользования)
1393	РРО ИЖС			По норм	п. Тучково, ул. Советская, д. 40	d8be743-e7c6-458b-ac66-c2c84216780f	г.о. Рузский	п. Тучково	PCO сетка РО - PCO - 1; Евро 1.1 серий РО - ТБО - 3	ИЖС (Площадки общего пользования)
1394	РРО ИЖС			По норм	посёлок Дорохово, ДРП 17, Рузский городской округ, Московская область	d13f459-d42e-4cc9-8e43-1bfcd660ab	г.о. Рузский	п. Дорохово	Евро 1.1 серий РО - ТБО - 1	ИЖС (Площадки общего пользования)
1395	РРО ИЖС			По норм	Родниковая улица, 13 А, Руза, Московская область	0aaef02-10e6-45e1-bf8f-5632451a14e5	г.о. Рузский	г. Руза	Бак 120 л. - ТБО - 1	ИЖС (Подомовой сбор)
1396	РРО ИЖС			По норм	Родниковая улица, 7, Руза, Московская область	5cc429-b544-46de-a522-23f04170a004	г.о. Рузский	г. Руза	Бак 60 л. - ТБО - 1	ИЖС (Подомовой сбор)
1397	РРО ИЖС			По норм	Садовая улица, посёлок Дорохово, Рузский городской округ, Московская область	85fa811-a077-40a9-bf18-cf9a133a1360	г.о. Рузский	п. Дорохово	PCO сетка РО - PCO - 1; Евро 1.1 серий РО - ТБО - 1	ИЖС (Площадки общего пользования)
1398	РРО ИЖС			По норм	Советская улица, посёлок Колюбакино, Рузский городской округ, Московская область	5d5f5b-8b7b-4172-92c8-f7bb098d637	г.о. Рузский	п. Колюбакино	Евро 1.1 серий РО - ТБО - 1	ИЖС (Площадки общего пользования)
1399	РРО ИЖС			По норм	Социалистическая улица, посёлок Колюбакино, Рузский городской округ, Московская область	5bd47cd-6bb4-4998-9c97-6f032ec0e74	г.о. Рузский	п. Колюбакино	Евро 1.1 серий РО - ТБО - 1	ИЖС (Площадки общего пользования)
1400	РРО ИЖС			По норм	ул. Большая, 13, посёлок Дорохово, Рузский городской округ, Московская область	01c01d-619f-4d41-9e47-ed59d53d5e55	г.о. Рузский	п. Дорохово	PCO сетка РО - PCO - 1; Евро 1.1 серий РО - ТБО - 1	ИЖС (Площадки общего пользования)
1401	РРО ИЖС			По норм	улица Зуевка, деревня Землино, Рузский городской округ, Московская область	3097a0f-b221-4e23-8c7f-bbd2401c3f81	г.о. Рузский	д. Землино	PCO сетка РО - PCO - 1; Евро 1.1 серий РО - ТБО - 2	ИЖС (Площадки общего пользования)
1402	РРО ИЖС			По норм	улица Красная Горка, 20, посёлок Колюбакино, Рузский городской округ, Московская область	e11448b-f71f-4adc-86d9-6bb3a2ebfa0d	г.о. Рузский	п. Колюбакино	Евро 1.1 серий РО - ТБО - 2	ИЖС (Площадки общего пользования)
1403	РРО ИЖС			По норм	улица Щербакова, 15, Руза, Московская область	bb79700-4f76-4f3d-8a08-c80a0e82c586	г.о. Рузский	г. Руза	Бак 120 л. - ТБО - 1	ИЖС (Подомовой сбор)
1404	РРО ИЖС			По норм	Цветочная улица 38, деревня Старая Руза, Рузский городской округ, Московская область	9880e1-58e0-40bb-9ca1-671244948d39	г.о. Рузский	д. Старая Руза	Евро 1.1 серий РО - ТБО - 3	ИЖС (Площадки общего пользования)
1405	РРО ИЖС			По норм	Цветочная улица, 43, Руза, Московская область	2b55700-f1fc-40b8-bc3f-2308d3046a46	г.о. Рузский	г. Руза	Бак 120 л. - ТБО - 1	ИЖС (Подомовой сбор)
1406	«Спортивная школа Руза»	5075010781	Бюджетные организации	По факту	Социалистическая улица, 63, Руза, Московская область	ef2d630-069c-4689-8acc-04026f747f9a	г.о. Рузский	г. Руза	Евро 1.1 серий РО - ТБО - 1	Объекты социальной инфраструктуры, администрации
1407	«Центр восстановительной терапии им. М.А. Лиходеев»	7730159970	Прочее	По факту	Московская область, Рузский район, п. Палашино	441e1b-5bd8-4072-a416-b99b80b2620f	г.о. Рузский	п. Палашино	Евро 1.1 серий РО - ТБО - 20; Бункер 8 - КТМ - 1	Объекты социальной инфраструктуры, администрации
1408	СНТ "Пресня"	5075012517	СНТ	По факту	д. Шаликово, а/д М-1 Беларусь, 93-й км, СНТ "Пресня"	5ef7eebd-3d6b-4e9f-9270-b4df47854eab	г.о. Рузский	д. Шаликово	Евро 1.1 серий РО - ТБО - 1	Садовые товарищества
1409	Аванесян Надежда Ивановна	507560084257	Торговля	По норм	п. Тучково, ул. Заводская, д. 4	f7f115b-553f-4785-a5c4-e6777f325649	г.о. Рузский	п. Тучково	PCO сетка РО - PCO - 2; Евро 1.1 серий РО - ТБО - 4	МКД
1410	АВС ООО	5075000279	Коммерция	По норм	г. Руза, пер. Урицкого, д. 1	87fe317-532f-44d8-be03-d29d34d80f8c	г.о. Рузский	г. Руза	PCO сетка РО - PCO - 1; Евро 1.1 - ТБО - 1; Евро 1.1 серий РО - ТБО - 1	МКД

1411	Автономная Некоммерческая Организация Детский Реабилитационный Центр «Вдохновение»	5075012718	Соц.-Адм. объекты	По факту	село Никольское, ул. Новая д. 35, Рузский городской округ, Московская область	ea9b4b-56a0-460e-83e2-72ba73f2955d	г.о. Рузский	с. Никольское	Евро 1.1 серий РО - ТБО - 3	Объекты социальной инфраструктуры, администрации
1412	ИЖС РГО	5075003287		По норме	г.о. Рузский, д. Алёшино	45f25e17-e1e5-4148-8ae3-306fb47b2e2f	г.о. Рузский	д. Алёшино	Евро 1.1 серий РО - ТБО - 1	ИЖС (площадки общего пользования)
1413	жители МКД		МКД	По норме	г. Руза, Демократический пер. 18	d52ecc52-9d17-4792-a200-963fe63dcb8a	г.о. Рузский	г. Руза	PCO сетка РО - PCO - 1; Евро 1.1 серий РО - ТБО - 4	МКД
1414	ИП Илларионов Александр Анатольевич	50750005250	Торговля	По норме	г. Руза, Демократический пер. 18	d52ecc52-9d17-4792-a200-963fe63dcb8a	г.о. Рузский	г. Руза	PCO сетка РО - PCO - 1; Евро 1.1 серий РО - ТБО - 4	МКД
1415	жители МКД		МКД	по норме	г. Руза, пер. Демократический, д. 25	ee4e914d-97f3-43fa-9108-34e1ca3f283c	г.о. Рузский	г. Руза	PCO сетка РО - PCO - 1; Евро 1.1 серий РО - ТБО - 2	МКД
1416	АО «ДИКСИ Юг»	5036045205	сети	По норме	г. Руза, пер. Демократический, д. 25	ee4e914d-97f3-43fa-9108-34e1ca3f283c	г.о. Рузский	г. Руза	PCO сетка РО - PCO - 1; Евро 1.1 серий РО - ТБО - 2	МКД
1417	жители МКД		МКД	По норме	г. Руза, пер. Урицкого, д. 1	1d7fe317-532f-44d8-be03-d29d34d80f8e	г.о. Рузский	г. Руза	PCO сетка РО - PCO - 1; Евро 1.1 зеленый РО - ТБО - 1; Евро 1.1 серий РО - ТБО - 1	МКД
1418	Бутусов Анатолий Андреевич	507503407938	Коммерция	По норме	г. Руза, ул. Волоколамская, д. 4	064ba0ab-fcfa-4c87-9e86-ce98718a96cf	г.о. Рузский	г. Руза	PCO сетка РО - PCO - 1; Евро 1.1 серий РО - ТБО - 2	ИЖС (площадки общего пользования)
1419	жители МКД		МКД	По норме	г. Руза, ул. Колесникова, д. 4, к. 1	6f98cd0-ca1f-475a-957e-a8167903a091	г.о. Рузский	г. Руза	PCO сетка РО - PCO - 1; Евро 1.1 серий РО - ТБО - 2; Бункер 8 РО - КГМ - 1	МКД
1420	ИЖС РГО		ИЖС	По норме	г. Руза, ул. Красная, д. 2	189295-29fb-41a1-83a5-12454e7c975c	г.о. Рузский	г. Руза	Евро 1.1 зеленый РО - ТБО - 1	ИЖС (площадки общего пользования)
1421	СЕТЬ СВЯЗНОЙ ООО	7714617793	МКД	По норме	г. Руза, ул. Микрорайон, д. 17	aa0c6891-deec-47fc-b8bf-72196ea1f7fa	г.о. Рузский	г. Руза	PCO сетка РО - PCO - 1; Евро 1.1 серий РО - ТБО - 3; Бункер 8 - ТБО - 1	МКД
1422	ИП Осипов Р.А.	507560324999	Коммерция	По норме	г. Руза, ул. Микрорайон, д. 9	bb3b16-e01f-49b6-870a-823a885c569e	г.о. Рузский	г. Руза	PCO сетка РО - PCO - 1; Евро 1.1 серий РО - ТБО - 6; Бункер 8	МКД
1423	ИЖС РГО		ИЖС	По норме	г. Руза, ул. Орешковское лесничество, д. 20	5d8a78bb-dc2b-456b-9f51-cdcd8a1dff7	г.о. Рузский	г. Руза	Подбор - ТБО - 1; Евро 1.1 зеленый РО - ТБО - 4	ИЖС (площадки общего пользования)
1424	МРОПП Дмитрие-Солунского храма г. Рузы МО МЕ РПЦ	5075007877	Прочес	По норме	г. Руза, ул. Профессиональная, д. 2	0aebc3b0-5dee-4f71-8d17-46dc42fd34b	г.о. Рузский	г. Руза	PCO сетка РО - PCO - 1; Евро 1.1 - ТБО - 2	ИЖС (площадки общего пользования)
1425	ООО Агроторг	7825706086	сети	По норме	г. Руза, ул. Революционная, д. 21	794e20ee-050b-4daf-b305-a8e6398bcb5e	г.о. Рузский	г. Руза	PCO сетка РО - PCO - 1; Евро 1.1 серий РО - ТБО - 4; Бункер 8 - КГМ - 1	МКД
1426	ТАНДЕР АО	2310031475	Сети	По норме	г. Руза, ул. Революционная, д. 21	794e20ee-050b-4daf-b305-a8e6398bcb5e	г.о. Рузский	г. Руза	PCO сетка РО - PCO - 1; Евро 1.1 серий РО - ТБО - 4; Бункер 8 - КГМ - 1	МКД
1427	АО "Банк Финсервис"	7750004270	услуги	По норме	г. Руза, ул. Солнцева, д. 22	294d40-bb3b-4756-9dad-1641dedaf66	г.о. Рузский	г. Руза	PCO сетка РО - PCO - 1; Евро 1.1 серий РО - ТБО - 2	МКД
1428	ИП Гусова Т.А.	507503899750	услуги	По норме	г. Руза, ул. Солнцева, д. 22	294d40-bb3b-4756-9dad-1641dedaf66	г.о. Рузский	г. Руза	PCO сетка РО - PCO - 1; Евро 1.1 серий РО - ТБО - 2	МКД
1429	ООО «Агроторг»	7825706086	сети	По норме	г. Руза, ул. Солнцева, д. 22	294d40-bb3b-4756-9dad-1641dedaf66	г.о. Рузский	г. Руза	PCO сетка РО - PCO - 1; Евро 1.1 серий РО - ТБО - 2	МКД
1430	ООО «АПТЕКА-А. в. с-1»	7714844316	услуги	По норме	г. Руза, ул. Солнцева, д. 22	294d40-bb3b-4756-9dad-1641dedaf66	г.о. Рузский	г. Руза	PCO сетка РО - PCO - 1; Евро 1.1 серий РО - ТБО - 2	МКД
1431	СЕТЬ СВЯЗНОЙ ООО	7714617793	сети	По норме	г. Руза, ул. Солнцева, д. 22	294d40-bb3b-4756-9dad-1641dedaf66	г.о. Рузский	г. Руза	PCO сетка РО - PCO - 1; Евро 1.1 серий РО - ТБО - 2	МКД
1432	ИП Кузнецова Лариса Анатольевна	507500034773	услуги	По норме	г. Руза, ул. Ульяновская, д. 5	564622e-3ab9-41fb-879e-61b667fc9cc6	г.о. Рузский	г. Руза	PCO сетка РО - PCO - 1; Евро 1.1 серий РО - ТБО - 5	МКД
1433	РУЗМЕД ООО	5036128317	услуги	По норме	г. Руза, ул. Ульяновская, д. 5	564622e-3ab9-41fb-879e-61b667fc9cc6	г.о. Рузский	г. Руза	PCO сетка РО - PCO - 1; Евро 1.1 серий РО - ТБО - 5	МКД
1434	ИП Арутюнов С.С.	507500063728	Торговля	По норме	г. Руза ул. Федеративная д. 11	65ddee-6e4a-400f-b44f-6f24dad113fb	г.о. Рузский	г. Руза	PCO сетка РО - PCO - 1; Евро 1.1 серий РО - ТБО - 2; Бункер 8 - КГМ - 1	МКД
1435	ИП Волгина Л.И.	507504033234	Торговля	По норме	г. Руза ул. Федеративная д. 11	65ddee-6e4a-400f-b44f-6f24dad113fb	г.о. Рузский	г. Руза	PCO сетка РО - PCO - 1; Евро 1.1 серий РО - ТБО - 2; Бункер 8 - КГМ - 1	МКД
1436	ИП Генджоян В. А.	540600578508	Торговля	По норме	г. Руза ул. Федеративная д. 11	65ddee-6e4a-400f-b44f-6f24dad113fb	г.о. Рузский	г. Руза	PCO сетка РО - PCO - 1; Евро 1.1 серий РО - ТБО - 2; Бункер 8 - КГМ - 1	МКД
1437	ООО "Доркинг"	5012098783	Торговля	По норме	г. Руза ул. Федеративная д. 11	65ddee-6e4a-400f-b44f-6f24dad113fb	г.о. Рузский	г. Руза	PCO сетка РО - PCO - 1; Евро 1.1 серий РО - ТБО - 2; Бункер 8 - КГМ - 1	МКД
1438	РРО ИЖС		РРО ИЖ	По норме	143160 Московская область Рузский городской округ вблизи д.Алексино	99980146-7ec9-454a-bbed-4400d780ce1e	г.о. Рузский	д. Алексино	PCO сетка РО - PCO - 1; Евро 1.1 серий РО - ТБО - 1	ИЖС (площадки общего пользования)
1439	СНТ "Истоки"	5075012740	СНТ	По норме	деревня Андрейково, Рузский городской округ, Московская область	7b5ef1-c5de-4c8e-88a7-471022e58059	г.о. Рузский	д. Андрейково	Евро 1.1 серий РО - ТБО - 2	ИЖС (Площадки общего пользования)
1440	ИЖС РГО			По норме	деревня Архангельское, вблизи д. Млшина, Рузский городской округ, Московская область.	737ca4-6723-43b5-86e1-053972f4ac5c	г.о. Рузский	д. Архангельское	PCO сетка РО - PCO - 1; Евро 1.1 серий РО - ТБО - 1	ИЖС (Площадки общего пользования)
1441	ИЖС РГО		ИЖС	по норме	д. Бабино	153c1bcd-5c80-49a6-b5ef-842e507ecf4b	г.о. Рузский	д. Бабино	Евро 1.1 серий РО - ТБО - 2	ИЖС (площадки общего пользования)

1442	ИЖС РГО		ИЖС	По норм	д. Бараново	887c9d95-885b-4255-904e-4c1d1208dc30	г.о. Рузский	д. Бараново	PCO сетка PO - PCO - 1; Евро 1.1 серий PO - TBO - 1	ИЖС (площадки общего пользования)
1443	ИП Будыкин Александр Васильевич	772919602320	производство и коммерция	По факту	пос. Дорохово, 1-ая Советская, д. 2А	8e4eb32-9ecf-41f3-b47e-964072e2775f29e9aa72a-37dc-4ec7-82ee-464П(8ed82b	г.о. Рузский	п. Дорохово	Евро 0.75 - TBO - 1	производство и коммерция
1444	РРО ИЖС			По норм	г. Руза, ул. Средне-Заречная, д. 1	464П(8ed82b	г.о. Рузский	г. Руза	Бак 120 л. - TBO - 1	ИЖС (площадки общего пользования)
1445	Спиглазова Екатерина Львовна	507500516713	производство и коммерция	По факту	г. Руза, пер. Урицкого, д. 0 кв. 0 (гаражи)	d4e6e3af-e50a-474c-a2f3-b6e9f08244cf	г.о. Рузский	г. Руза	Евро 0.66 - TBO - 11	производство и коммерция
1446	ГБУЗ МО ДС "ОТДЫХ"	5013020162	Объекты социальной инфраструктуры, администрации	По факту	Рузский г.о. д. Пансионата Полушкино	64d246a3-d0a2-47f8-82fb-d51576c1695d	г.о. Рузский	п. Пансионата Полушкино	Евро 1.1 серий PO - TBO - 2; Бункер 8 - TBO - 1	Объекты социальной инфраструктуры, администрации
1447	Отдел Министерства внутренних дел Российской Федерации по Рузскому городскому округу	5075003463	Объекты социальной инфраструктуры, администрации	По факту	г. Руза, ул. Северный мкр., д.13, стр.1	1e74362d-4cc6-409c-9eb1-f390c872ebcc	г.о. Рузский	г. Руза	Евро 1.1 серий PO - TBO - 3	Объекты социальной инфраструктуры, администрации
1448	ИЖС РГО		ИЖС (Подомовой сбор)	По факту	г. Руза, ул. Цветочная, д.7	e5106b89-171c-48aa-88cb-4ce0b24511d4	г.о. Рузский	г. Руза	Бак 60 л. - TBO - 1	ИЖС (Подомовой сбор)
1449	ИЖС РГО		ИЖС (Подомовой сбор)	По факту	д. Ваюхино, д. 35 Журавлев А.А.	d39edc4b-8beb-4747-b1b7-d9a85bb761b4	г.о. Рузский	д. Ваюхино	Бак 60 л. - TBO - 1	ИЖС (Подомовой сбор)
1450	СНТ "Ручеек"	5075015243	Садовые товарищества	По факту	д. Щелканово	5accfb9-377f-496a-b2b9-a74e0ed0350b	г.о. Рузский	д. Щелканово	Бак 360 л. - TBO - 4	Садовые товарищества
1451	СНТ "Сфера"		СНТ	по факту	д.Белобородово, Рузский городской округ, деревня Бережки, Рузский городской округ, Московская область	70cac5af-a111-43af-962c-533074bc9fa0	г.о. Рузский	д. Белобородово	PCO сетка PO - PCO - 2; Евро 1.1 серий PO - TBO - 1	Садовые товарищества
1452	ИЖС (Площадки общего пользования)		ИЖС	по норм	д. Богородское, ул. Нагорная	79b939-8c9e-406f-8a49-fc4b980cb328	г.о. Рузский	д. Бережки	Евро 1.1 серий PO - TBO - 3; Бункер 8 - КГМ - 1	ИЖС (Площадки общего пользования)
1453	ИЖС (Площадки общего пользования)		ИЖС	по норм	д. Богородское, ул. Парковая	26d9e-0939-4833-a471-616b2e4a78b6	г.о. Рузский	д. Богородское	PCO сетка PO - PCO - 1; Евро 1.1 серий PO - TBO - 2	ИЖС (Площадки общего пользования)
1454	ИЖС (Площадки общего пользования)		ИЖС	по норм	деревня Ботино, Рузский городской округ, Московская область	eb85b2e-5b07-44f9-9bdf-8ea2b83fe44a	г.о. Рузский	д. Богородское	PCO сетка PO - PCO - 1; Евро 1.1 серий PO - TBO - 2	ИЖС (Площадки общего пользования)
1455	ИЖС (Площадки общего пользования)		ИЖС	по норм	деревня Брыньково, Рузский городской округ, Московская область	7e46cc-1620-4d95-be24-52b08b4180e0	г.о. Рузский	д. Ботино	Евро 1.1 серий PO - TBO - 1	ИЖС (Площадки общего пользования)
1456	ИЖС (Площадки общего пользования)		ИЖС	По норм	г.о. Рузский, д. Воскресенское	30fd70e-07e8-4a45-9932-a91fcbdb7093b	г.о. Рузский	д. Брыньково	ИЖС (Площадки общего пользования)	ИЖС (Площадки общего пользования)
1457	ИЖС (Площадки общего пользования)		ИЖС	по норм	деревня Вражеское, Рузский городской округ, Московская область	ae908fc-2780-4c61-bea1-bbae3126f99d	г.о. Рузский	д. Воскресенское, Старорузский ТО	Евро 1.1 серий PO - TBO - 1	ИЖС (Площадки общего пользования)
1458	ИЖС (Площадки общего пользования)		ИЖС	по норм	г.о. Рузский, д. Глухово, 6	ecc702f-e833-414a-9a59-e1dd1c6a52c1	г.о. Рузский	д. Вражеское	Евро 1.1 серий PO - TBO - 1	ИЖС (Площадки общего пользования)
1459	МКД		МКД	по норм	г.о. Рузский, д. Головинка, ул. Заречная	311f31-64ea-4099-8218-22d6002d1a46	г.о. Рузский	д. Глухово	Евро 1.1 серий PO - TBO - 3	МКД
1460	ИЖС (Площадки общего пользования)		ИЖС	По норм	д. Городище п/ст 151	5db4229-6787-491b-9e5f-cfP95918e348	г.о. Рузский	д. Головинка	Евро 1.1 серий PO - TBO - 1	ИЖС (Площадки общего пользования)
1461	ИЖС (Площадки общего пользования)			По норм	деревня Деменково, Рузский городской округ, Московская область	0aee668-0104-4f1e-be4e-ea03d64a62f1	г.о. Рузский	д. Городище	PCO сетка PO - PCO - 1; Евро 1.1 серий PO - TBO - 2	ИЖС (Площадки общего пользования)
1462	РРО ИЖС			По норм	улица Зуевкад 61 , деревня Землино, Рузский городской округ, Московская область	58e47e-4cc6-4847-ac3b-e907347b2268	г.о. Рузский	д. Деменково	PCO сетка PO - PCO - 1; Евро 1.1 серий PO - TBO - 4	ИЖС (Площадки общего пользования)
1463	РРО ИЖС			По норм	д. Ивойлово, д.11, Рузский городской округ	a4c822-62e5-48a1-a171-c17d7b2cc2c8	г.о. Рузский	д. Землино	PCO сетка PO - PCO - 1; Евро 1.1 серий PO - TBO - 1	ИЖС (Площадки общего пользования)
1464	МКД		МКД	По норм	д. Ивойлово, д.1, Рузский городской округ	64d80b43-1148-41f2-affb-9fd693be4dfc	г.о. Рузский	д. Ивойлово	PCO сетка PO - PCO - 1; Евро 1.1 серий PO - TBO - 2; Бункер 8 - TBO - 1	МКД
1465	МКД		МКД	По норм	д. Ильятино, Рузский р-н СПК "Защита"	567e4d-8377-4d9f-a52f-3c459828a138	г.о. Рузский	д. Ивойлово	PCO сетка PO - PCO - 1; Евро 1.1 серий PO - TBO - 2; Бункер 8 - TBO - 1	МКД
1466	СПК "Защита"	5075009426	коммерция	по норм	д. Златоустово, д. 92 ООО "ФАРМ-РУС"	ff69043-7068-497e-a1f3-a51be5194d1	г.о. Рузский	д. Ильятино	PCO сетка PO - PCO - 1; Евро 1.1 серий PO - TBO - 1	ИЖС (Площадки общего пользования)
1467	ООО "ФАРМ-РУС"	5075015388	коммерция	По норм	д. Колодкино, ул. Верейская, Рузский городской округ	75b615e-fad2-409a-a756-f70e59035eba	г.о. Рузский	д. Златоустово	PCO сетка PO - PCO - 1; Евро 1.1 серий PO - TBO - 2	ИЖС (Площадки общего пользования)
1468	МКД		МКД	По норм	г.о. Рузский, д. Комлево, д. 33	841f26a-ec35-4c59-967a-1359fe00665d	г.о. Рузский	д. Колодкино	PCO сетка PO - PCO - 1; Евро 1.1 серий PO - TBO - 1; Бункер 8 - КГМ - 1	МКД
1469	жители МКД		МКД	По норм	г.о. Рузский, д. Комлево, д. 33	b75858-e9f3-4e3e-8d2b-191d13463e93	г.о. Рузский	д. Комлево	PCO сетка PO - PCO - 1; Евро 1.1 серий PO - TBO - 2	МКД
1470	МРОПЗ Знаменского храма деревни Комлево Рузского район Московской области Московский епархии Русской	5075998025	прочее	По норм		b75858-e9f3-4e3e-8d2b-191d13463e93	г.о. Рузский	д. Комлево	PCO сетка PO - PCO - 1; Евро 1.1 серий PO - TBO - 2	МКД
1471	РРО ИЖС			По факту	г. Руза, ул. Щербакова, д. 9	1df71bc9-2690-4bc7-abd0-ed3b628a4667	г.о. Рузский	г. Руза	Бак 120 л. - TBO - 1	ИЖС (Подомовой сбор)
1472	РРО ИЖС			По факту	г. Руза, ул. Щербакова, д. 9	1df71bc9-2690-4bc7-abd0-ed3b628a4667	г.о. Рузский	г. Руза	Бак 120 л. - TBO - 1	ИЖС (Подомовой сбор)

1473	ООО "ТОРГСЕРВИС 50"	5033001802	производство и коммерция	По факту	г. Руза, ул. Социалистическая д. 78 А	8e413d0-ed36-472d-9a13-c4e31743cfa0	г.о. Рузский	г. Руза	Евро 1.1 серий РО - ТБО - 1	производство и коммерция
1474	РПС ВОЗРОЖДЕНИЕ ПК	5027116467	производство и коммерция	По факту	г. Руза, ул. Солнцева, д. 20	da0f5265-6d04-4262-add9-71ab4e5b634b	г.о. Рузский	г. Руза	Евро 1.1 серий РО - ТБО - 1	производство и коммерция
1475	ПРО ИЖС			По факту	г. Руза, ул. Рябиновая, д. 14	843721e5-0fd0-4ef2-b936-07e2cdce9f6	г.о. Рузский	г. Руза	Бак 120 л. - ТБО - 1	ИЖС (Подомовой сбор)
1476	ПРО ИЖС			По факту	г. Руза, ул. Рябиновая, д. 12	46a68bb-a39f-4c6d-b77c-2ef84a03d2ab	г.о. Рузский	г. Руза	Бак 120 л. - ТБО - 1	ИЖС (Подомовой сбор)
1477	ПРО ИЖС			По факту	г. Руза, ул. Рузское лесничество, д.1, кв.1	2912f69d-a687-429b-99c3-2d050fe7da44	г.о. Рузский	г. Руза	Бак 60 л. - ТБО - 1	ИЖС (Подомовой сбор)
1478	ПРО ИЖС			По факту	г. Руза, ул. Рузское Лесничество, д. 12	891fe12a-f59a-4722-8ff8-3011ed7786b9	г.о. Рузский	г. Руза	Бак 60 л. - ТБО - 1	ИЖС (Подомовой сбор)
1479	УФНС РОССИИ ПО МОСКОВСКОЙ ОБЛАСТИ	7727270387	Объекты социальной инфраструктуры, администрации	По факту	г. Руза ул. Революционная, д. 23	87d90067-0113-43b9-8f00-0b9e2fc26371	г.о. Рузский	г. Руза	Евро 1.1 серий РО - ТБО - 1	Объекты социальной инфраструктуры, администрации
1480	ПРО ИЖС			По факту	г. Руза, ул. Ново-Зарская, д.27	f6122281-42e9-4fbb-b708-5418c8291100	г.о. Рузский	г. Руза	Бак 60 л. - ТБО - 1	ИЖС (Подомовой сбор)
1481	ПРО ИЖС			По факту	г. Руза, ул. Нижне-Зарская, д.14 А	afedc3ad-6c26-41f9-8b95-99af5dcede1c	г.о. Рузский	г. Руза	Бак 120 л. - ТБО - 1	ИЖС (Подомовой сбор)
1482	ПРО ИЖС			По факту	г. Руза, ул. Лесная д. 12	c648167a-6d5a-4fd9-abfc-d8ebbb27dc55	г.о. Рузский	г. Руза	Бак 120 л. - ТБО - 1	ИЖС (Подомовой сбор)
1483	Смирнова ЛП	507560954817		По факту	г. Руза, пер. Можайский д. 26	3f98d2d2-4721-4880-93fd-0fa21a270e7c	г.о. Рузский	г. Руза	Бак 120 л. - ТБО - 1	ИЖС (Подомовой сбор)
1484	ПРО ИЖС			По норме	г.о. Рузский, д. Контемирово	f461601a-7586-4dc9-8947-f0f79e128d9f	г.о. Рузский	д. Контемирово	PCO сетка РО - PCO - 1; Евро 1.1 серий РО - ТБО - 1	ИЖС (Площадки общего пользования)
1485	ПРО ИЖС			По норме	деревня Копцево, Рузский городской округ, Московская область	3635529-153d-4fa7-9f7d-b77ecd5e9ba	г.о. Рузский	д. Копцево	Евро 1.1 серий РО - ТБО - 2	ИЖС (Площадки общего пользования)
1486	ПРО ИЖС			По норме	деревня Кривошенно, Рузский городской округ, Московская область	21b53ef-2a2d-45c7-9faf-3c9a5921b758	г.о. Рузский	д. Кривошенно	Евро 1.1 серий РО - ТБО - 1	ИЖС (Площадки общего пользования)
1487	ПРО ИЖС			По норме	г.о. Рузский, д. Крюково	76e91bfc-503e-474b-966b-ea6826a97816	г.о. Рузский	д. Крюково	Евро 1.1 серий РО - ТБО - 2	ИЖС (Площадки общего пользования)
1488	ПРО ИЖС			По норме	д. Лидино, д. 12	55002556-7db4-445c-8a53-cde943286c80	г.о. Рузский	д. Лидино	Евро 1,1 зеленый РО - ТБО - 1	ИЖС (Площадки общего пользования)
1489	ПРО ИЖС			По норме	д. Лидино, д. 16	d05204fa-323e-4490-8d93-eacfb0b6fa9	г.о. Рузский	д. Лидино	PCO сетка РО - PCO - 1; Евро 1,1 зеленый РО - ТБО - 1; Бункер 8 - КГМ - 1	ИЖС (Площадки общего пользования)
1490	МКД			По норме	д. Лидино, д. 3	a4d0f08b-b49e-4c6a-a826-13beb2ebfaec	г.о. Рузский	д. Лидино	PCO сетка РО - PCO - 1; Евро 1,1 зеленый РО - ТБО - 1	МКД
1491	ПРО ИЖС			По норме	д. Лихачево возле пруда	a366efdc-2607-473a-9202-df71f7826a3b	г.о. Рузский	д. Лихачево	Евро 1,1 зеленый РО - ТБО - 2	ИЖС (Площадки общего пользования)
1492	ПРО ИЖС			По норме	г.о. Рузский, д. Лукнино	891a304b-cf7c-45ab-a897-0522f0fd0c6	г.о. Рузский	д. Лукнино	Евро 1.1 серий РО - ТБО - 1	ИЖС (Площадки общего пользования)
1493	ИП Семёнова И. Н.	711200188491		По норме	д. Лыщиково	3bc2af4-b8b7-4a26-ae52-cf25474f6a20	г.о. Рузский	д. Лыщиково	PCO сетка РО - PCO - 1; Евро 1.1 серий РО - ТБО - 2; Бункер 8 - КГМ - 1	МКД
1494	ПРО ИЖС			По норме	д. Мамошино	db2bd88f-12b2-45ca-966d-9148ef266d2b	г.о. Рузский	д. Мамошино	Евро 1.1 серий РО - ТБО - 2; Бункер 8 - ТБО - 1	ИЖС (Площадки общего пользования)
1495	ПРО ИЖС			По норме	д. Марково	2d0f9e99-f909-4e5a-8d47-099e40031649	г.о. Рузский	д. Марково	Евро 1.1 серий РО - ТБО - 1	ИЖС (Площадки общего пользования)
1496	Индивидуальный предприниматель Сазонов Дмитрий Сергеевич	772623742400		По норме	д. Марково, д. 15	57556b-01b2-4fa0-ae2b-1b6a972d2d5b	г.о. Рузский	д. Марково	PCO сетка РО - PCO - 1; Евро 1.1 серий РО - ТБО - 2	ИЖС (Площадки общего пользования)
1497	ИП Кручинина Г. В.	772642928110		По норме	деревня Марьино, Рузский городской округ, Московская область	44a1e92-eb69-4ec7-abcb-701b345e9c96	г.о. Рузский	д. Марьино	PCO сетка РО - PCO - 1; Евро 1.1 серий РО - ТБО - 1	ИЖС (Площадки общего пользования)
1498	ПРО ИЖС			По норме	д. Мишинка д. 12	3dfdfbd-3407-4c34-ab83-40954b132e11	г.о. Рузский	д. Мишинка	PCO сетка РО - PCO - 1; Евро 1.1 серий РО - ТБО - 2	ИЖС (Площадки общего пользования)
1499	ПРО ИЖС			По норме	деревня Морёво, Рузский городской округ, Московская область	f3d3d2d-5c97-4d66-adb0-2b9bb70ef1e2	г.о. Рузский	д. Морёво	PCO сетка РО - PCO - 1; Евро 1.1 серий РО - ТБО - 2	ИЖС (Площадки общего пользования)
1500	ПРО ИЖС			По норме	д. Мытники Рузский р-н	7d58e0-2b13-430b-95a8-b0e94b7180d3	г.о. Рузский	д. Мытники	PCO сетка РО - PCO - 1; Евро 1.1 серий РО - ТБО - 1	ИЖС (Площадки общего пользования)
1501	ИП Прохоренко Ольга Николаевна	507503441311	Торговля	По норме	д. Нестерово, д. 98	14eb862-18b2-418f-8f1a-d875be00e744	г.о. Рузский	д. Нестерово	PCO сетка РО - PCO - 1; Евро 1.1 серий РО - ТБО - 7; Бункер 8 РО - ТБО - 1	МКД
1502	ПРО ИЖС			По норме	д. Нестерово ул. Луговая д. 51	63faa13-c5bd-485f-a4e2-82a0840de623	г.о. Рузский	д. Нестерово	PCO сетка РО - PCO - 1; Евро 1.1 серий РО - ТБО - 2	ИЖС (Площадки общего пользования)
1503	МЭФ Московской области (д/с 20825E85420(ГБУЗ МО Рузская Об)	5075039188		По норме	деревня Новая, Рузский городской округ, Московская область	5a4270a-2bd3-412e-a7a1-9557e6bbf25c	г.о. Рузский	д. Новая Старорузское ТО	Евро 1.1 серий РО - ТБО - 1	ИЖС (Площадки общего пользования)
1504	жители МКД			По норме	д. Новополково, д. 3	3c8fd3d8-4b76-4d13-9ebc-46db1a072336	г.о. Рузский	д. Новополково	PCO сетка РО - PCO - 1; Бункер 8 - ТБО - 1	МКД

1505	МЭФ Московской области(л/с 20825E85420(ГБУЗ МО Рузская ОБ)	5075039188	Прочее	По норме	д. Нововолково, ул. Огородная, 12	b468e1-16e0-4964-b4f0-ad796f00105a	г.о. Рузский	д. Нововолково	PCO сетка PO - PCO - 1; Евро 1.1 серий PO TBO - 2; Бункер 8 - TBO - 1	МКД
1506	РРО ИЖС			По норме	деревня Ожигово, 2-я КП Рузский городской округ, Московская область	f8233725-f871-4825-b9c6-ea299800e3d9	г.о. Рузский	д. Ожигово	Евро 1.1 серий PO - TBO - 1	ИЖС (Площадки общего пользования)
1507	жители МКД			По норме	д. Орешки, д. 79	5fe125f8b6b-47ef-b6e1-2a8d36abc8e8	г.о. Рузский	д. Орешки	PCO сетка PO - PCO - 1; Евро 1.1 серий PO - TBO - 3; Бункер 8 - KTM - 1	МКД
1508	РРО ИЖС			По норме	деревня Палашкино, Рузский городской округ, Московская область	4bfeb769-e622-43fa-b93f-3cf879b68a72	г.о. Рузский	д. Палашкино	Евро 1.1 серий PO - TBO - 2	ИЖС (Площадки общего пользования)
1509	РРО ИЖС			По норме	деревня Петрянка, Рузский городской округ, Московская область	37f3549e-832e-4665-908e-348ed637afb	г.о. Рузский	д. Петрянка	Евро 1.1 серий PO - TBO - 1	ИЖС (Площадки общего пользования)
1510	РРО ИЖС			по норме	д. Подолы	aa739b20-062a-4888-90bf-a5e31bac1ae9	г.о. Рузский	д. Подолы	Евро 1.1 серий PO - TBO - 2	ИЖС (Площадки общего пользования)
1511	РРО ИЖС			По норме	г.о. Рузский, д. Покров д. 11	73d2a8-550b-49bf-b656-04e236209747	г.о. Рузский	д. Покров	Евро 1,1 зеленый PO - TBO - 3	ИЖС (Площадки общего пользования)
1512	РРО ИЖС			По норме	г.о. Рузский, д. Поречье	3eee36b2-4336-4be0-93eb-9e9a8476835d	г.о. Рузский	д. Поречье	Евро 1.1 серий PO - TBO - 1	ИЖС (Площадки общего пользования)
1513	МЕСТНАЯ РЕЛИГИОЗНАЯ ОРГАНИЗАЦИЯ ПРАВОСЛАВНЫЙ ПРИХОД БОГОРОДИЦЕРОЖДЕСТВЕНСКОГО ХРАМА С.ПОРЕЧЬЕ МОЖАЙС	5028019723	прочее	По норме	д. Поречье, д. 27	81d45b5-f076-44e1-b6fc-16f85a555b8c	г.о. Рузский	д. Поречье	PCO сетка PO - PCO - 1; Евро 1.1 серий PO TBO - 3; Бункер 8 - KTM - 1	МКД
1514	АО «ДИКСИ Ю»	5036045205		По норме	д. Поречье, д. 27	81d45b5-f076-44e1-b6fc-16f85a555b8c	г.о. Рузский	д. Поречье	PCO сетка PO - PCO - 1; Евро 1.1 серий PO TBO - 3; Бункер 8 - KTM - 1	МКД
1515	жители МКД			По норме	д. Поречье, д. 29	e0d11d04-8884-4065-8e4b-f6ef26abe9f8	г.о. Рузский	д. Поречье	PCO сетка PO - PCO - 1; Евро 1.1 серий PO - TBO - 3; Бункер 8 PO - KTM - 1	МКД
1516	МРОПШ КАЗАНСКОГО ХРАМА Д. ПОРЕЧЬЕ РУЗСКОГО РАЙОНА МОСКОВСКОЙ ОБЛАСТИ МОСКОВСКОЙ ЕПАРХИИ РУССКОЙ ПРАВ	5075010439		По норме	д. Поречье, д. 29	e0d11d04-8884-4065-8e4b-f6ef26abe9f8	г.о. Рузский	д. Поречье	PCO сетка PO - PCO - 1; Евро 1.1 серий PO - TBO - 3; Бункер 8 PO - KTM - 1	МКД
1517	РРО ИЖС				г.о. Рузский, д. Семёново д. 2	eebc490-4c0c-47cc-8316-a5202a3a386e	г.о. Рузский	д. Семёново	PCO сетка PO - PCO - 1; Евро 1.1 серий PO - TBO - 2	ИЖС (Площадки общего пользования)
1518	жители МКД			По норме	г.о. Рузский, д. Старая Руза, Дом Учителя, д. 1	e680ad9-fc79-4b2a-8ec5-6bd62a8eab06	г.о. Рузский	д. Старая Руза	Евро 1.1 серий PO - TBO - 1	МКД
1519	УПРАВЛЕНИЕ ПО ОБЕСПЕЧЕНИЮ ДЕЯТЕЛЬНОСТИ МИРОВЫХ СУДЕЙ МОСКОВСКОЙ ОБЛАСТИ	5041019754	Прочее	По норме	г.о. Рузский, д. Старая Руза, Дом Учителя, д. 1	e680ad9-fc79-4b2a-8ec5-6bd62a8eab06	г.о. Рузский	д. Старая Руза	Евро 1.1 серий PO - TBO - 1	МКД
1520	СТ "Техника"	5075010326		По норме	деревня Старо, Рузский городской округ, Московская область	e03e35b-de1e-4d68-a015-e75f3a5831	г.о. Рузский	д. Старо Дороховское ТО	PCO сетка PO - PCO - 1; Евро 1.1 серий PO - TBO - 2	ИЖС (Площадки общего пользования)
1521	РРО ИЖС			По норме	г.о. Рузский, д. Старониколаево	fb31ed4-26c6-414e-bea8-7632485fe9a	г.о. Рузский	д. Старониколаево	PCO сетка PO - PCO - 1; Евро 1.1 серий PO - TBO - 1	ИЖС (Площадки общего пользования)
1522	жители МКД			По норме	г.о. Рузский, д. Сумароково, д. 16	b7326c-7897-4465-a7a9-6944b50b84dc	г.о. Рузский	д. Сумароково	PCO сетка PO - PCO - 1; Евро 1,1 зеленый PO - TBO - 1	МКД
1523	ПОЛЯНА СНТ	5075010950	СНТ	По норме	деревня Сухарево, Рузский городской округ, Московская область	894ff1fd-1404-414d-addd-f4c8ae7f5592	г.о. Рузский	д. Сухарево	Евро 1.1 серий PO - TBO - 2	ИЖС (Площадки общего пользования)
1524	РРО ИЖС			По норме	г.о. Рузский, д. Сытьково, ул. Родниковая, д. 1	4a763a0-fb6f-41ee-b85e-2fb2397ed58d	г.о. Рузский	д. Сытьково	Евро 1.1 серий PO - TBO - 1	ИЖС (Подомовой сбор)
1525	РРО ИЖС			По норме	г.о. Рузский, д. Таблово, д. № 17	44de65-25ee-4068-8f8-3d9e0917e81a	г.о. Рузский	д. Таблово	Евро 1.1 серий PO - TBO - 1	ИЖС (Площадки общего пользования)
1526	жители МКД			По норме	г.о. Рузский, д. Таблово площадка МКД	647edfa-1e41-4d30-b87d-c5ef74fb7a1a	г.о. Рузский	д. Таблово	Евро 1.1 серий PO - TBO - 1	МКД
1527	жители МКД			По норме	г.о. Рузский д. Филатово, д. 1	543ae96-0468-481e-8639-cf2e5b5f3058	г.о. Рузский	д. Филатово	Евро 1,1 зеленый PO - TBO - 1	МКД
1528	жители МКД			По норме	д. Хотебиново	97712-4538-46b5-8893-2d89726175e8	г.о. Рузский	д. Хотебиново	Евро 1.1 серий PO - TBO - 3; Бункер 8 - TBO - 1	МКД
1529	РРО ИЖС			По норме	г.о. Рузский, д. Хрущёво	8ee9-7925d-4316-9793-82838368573b	г.о. Рузский	д. Хрущёво	PCO сетка PO - PCO - 1; Евро 1.1 серий PO TBO - 2	ИЖС (Площадки общего пользования)
1530	жители МКД			По норме	д. Шелковка, ул. Первомайская, д.29	8613a8-ed89-4a5b-ad2b-4b9b9e0b5a16	г.о. Рузский	д. Шелковка	Евро 1.1 серий PO - TBO - 2; Бункер 8 - KTM - 1	МКД
1531	РРО ИЖС			по норме	г.о. Рузский, д. Шилово	fe7a839-ae8a-471d-b449-0fa9be37aa2a	г.о. Рузский	д. Шилово	Евро 1.1 серий PO - TBO - 2	ИЖС (Площадки общего пользования)
1532	РРО ИЖС			по норме	г.о. Рузский, п. Бабаево	107458e-fd99-4f05-9df0-d7920e0b6897	г.о. Рузский	п. Бабаево	PCO сетка PO - PCO - 1; Евро 1,1 серий PO - TBO - 3	ИЖС (Площадки общего пользования)
1533	ДНП "Лазурное"	5075021631	СНТ	По норме	п. Белаяя гора, д. 7	81f87b-164d-4953-a44d-8ef170d4aa194	г.о. Рузский	п. Белаяя гора	PCO сетка PO - PCO - 1; Евро 1,1 зеленый PO - TBO - 2; Бункер 8 - KTM - 1	МКД
1534	жители МКД			По норме	п. Горбово, ул. Набережная, д. 2	ee0fe02a-1df0-4afb-a4e2-9b053e06f4a	г.о. Рузский	п. Горбово	PCO сетка PO - PCO - 1; Евро 1.1 серий PO - TBO - 2	МКД
1535	МЭФ Московской области(л/с 20825E85420(ГБУЗ МО Рузская ОБ)	5075039188		По норме	п. Горбово, ул. Набережная, д. 2	ee0fe02a-1df0-4afb-a4e2-9b053e06f4a	г.о. Рузский	п. Горбово	PCO сетка PO - PCO - 1; Евро 1.1 серий PO - TBO - 2	МКД

1536	жители МКД			по норм	п. Горбово, ул. Спортивная, д. 3	52e880-3017-427c-997d-c418ed986cd3	г.о. Рузский	п. Горбово	PCO сетка PO - PCO - 1; Евро 1.1 серый PO - TBO - 3; Бункер 8 - КГМ - 1	МКД
1537	жители МКД			по норм	п. Городище подстанция	d5a1b6a-5c33-4c14-8998-4ae45b14f4cf	г.о. Рузский	п. Городище	Евро 1.1 серый PO - TBO - 1	МКД
1538	ПОЧТА РОССИИ АО	7724490000		По норм	Железнодорожная улица, посёлок Дорохово, Рузский городской округ, Московская область	1c1a83f-74bf-4be0-8c6a-2cee61a31b4d	г.о. Рузский	п. Дорохово	PCO сетка PO - PCO - 1; Евро 1.1 серый PO - TBO - 1	ИЖС (Площадки общего пользования)
1539	АО «ДИКСИ Юг»	5036045205		По норм	Железнодорожная улица, посёлок Дорохово, Рузский городской округ, Московская область	1c1a83f-74bf-4be0-8c6a-2cee61a31b4d	г.о. Рузский	п. Дорохово	PCO сетка PO - PCO - 1; Евро 1.1 серый PO - TBO - 1	ИЖС (Площадки общего пользования)
1540	РРО ИЖС			по норм	г.о. Рузский, п. Дорохово, ул. Красная, д. 4	665636-d80c-45ea-aced-ced3c7ec1e3	г.о. Рузский	п. Дорохово	PCO сетка PO - PCO - 1; Евро 1.1 серый PO - TBO - 1	ИЖС (Площадки общего пользования)
1541	РРО ИЖС			по норм	г.о. Рузский, п. Дорохово, ул. Кулбышева	fe1f5c1d-4fed-4be3-ba6d-a47a0571d94f	г.о. Рузский	п. Дорохово	PCO сетка PO - PCO - 1; Евро 1.1 серый PO - TBO - 2	ИЖС (Площадки общего пользования)
1542	жители МКД			по норм	г.о. Рузский, п. Дорохово ул. Московская д. 54	8dd748-8ba4-4860-b3a1-1ff6319b1606	г.о. Рузский	п. Дорохово	PCO сетка PO - PCO - 1; Евро 1.1 серый PO - TBO - 1	МКД
1543	ООО «Агроторг»	7825706086		сети По норм	п. Дорохово, ул. Невкипелого, д. 49	2da0a577-8ced-422f-b803-8324f3bb6763	г.о. Рузский	п. Дорохово	PCO сетка PO - PCO - 1; Евро 1.1 серый PO - TBO - 3	ИЖС (Площадки общего пользования)
1544	АО «ДИКСИ Юг»	5036045205		сети По норм	п. Дорохово, ул. Невкипелого, д. 49	2da0a577-8ced-422f-b803-8324f3bb6763	г.о. Рузский	п. Дорохово	PCO сетка PO - PCO - 1; Евро 1.1 серый PO - TBO - 3	ИЖС (Площадки общего пользования)
1545	СЕТЬ СВЯЗНОЙ ООО	7714617793	Торговля	По норм	п. Дорохово, ул. Невкипелого, д. 49	2da0a577-8ced-422f-b803-8324f3bb6763	г.о. Рузский	п. Дорохово	PCO сетка PO - PCO - 1; Евро 1.1 серый PO - TBO - 3	ИЖС (Площадки общего пользования)
1546	жители МКД			по норм	г.о. Рузский, п. Дорохово, ул. Пионерская, д. 2	40c5aae-a890-4e4a-9f1b-020c6219674b	г.о. Рузский	п. Дорохово	PCO сетка PO - PCO - 2; Евро 1.1 серый PO - TBO - 2; Бункер 8 - КГМ - 1	МКД
1547	САДОВОДЧЕСКОЕ НЕКОММЕРЧЕСКОЕ ТОВАРИЩЕСТВО "ДРУЖБА-3"	5075015645	СНТ	По норм	Садовая улица, посёлок Дорохово, Рузский городской округ, Московская область	85fa811-a077-40a9-bf18-e9a133a1360	г.о. Рузский	п. Дорохово	PCO сетка PO - PCO - 1; Евро 1.1 серый PO - TBO - 1	ИЖС (Площадки общего пользования)
1548	жители МКД			по норм	г.о. Рузский, п. Дорохово, ул. Чкалова, д. 16А	c2e181-0c1a-4e83-8a60-de8793bd439c	г.о. Рузский	п. Дорохово	PCO сетка PO - PCO - 1; Евро 1.1 серый PO - TBO - 3	МКД
1549	АО «ДИКСИ Юг»	5036045205		сети по норм	г.о. Рузский, п. Дорохово, ул. Чкалова, д. 16А	c2e181-0c1a-4e83-8a60-de8793bd439c	г.о. Рузский	п. Дорохово	PCO сетка PO - PCO - 1; Евро 1.1 серый PO - TBO - 3	МКД
1550	жители МКД			По норм	п. Дорохово ул. Школьная 21Б	63d6b2-025d-4e71-92db-6fb5e4575115	г.о. Рузский	п. Дорохово	PCO сетка PO - PCO - 1; Евро 1.1 серый PO - TBO - 3; Бункер 8 - КГМ - 1	МКД
1551	ОФИС ЦЕНТР ООО,	7727623160	Торговля	По норм	п. Дорохово ул. Школьная 21Б	63d6b2-025d-4e71-92db-6fb5e4575115	г.о. Рузский	п. Дорохово	PCO сетка PO - PCO - 1; Евро 1.1 серый PO - TBO - 3; Бункер 8 - КГМ - 1	МКД
1552	жители МКД			по норм	г.о. Рузский, п. Кожино, д. 16	77a200-e7b4-4e90-8bc7-492e7adbbd9a	г.о. Рузский	п. Кожино	PCO сетка PO - PCO - 2; Евро 1.1 серый PO - TBO - 3; Бункер 8 - КГМ - 1	МКД
1553	жители МКД			по норм	г.о. Рузский, п. Кожино д. 2	463eba-0b14-478b-9274-f7b42206c983	г.о. Рузский	п. Кожино	PCO сетка PO - PCO - 1; Евро 1.1 серый PO - TBO - 2	МКД
1554	ПОЧТА РОССИИ АО	7724490000		по норм	г.о. Рузский, п. Кожино д. 2	463eba-0b14-478b-9274-f7b42206c983	г.о. Рузский	п. Кожино	PCO сетка PO - PCO - 1; Евро 1.1 серый PO - TBO - 2	МКД
1555	жители МКД			По норм	п. Кожино, д. 3	d7c76be0-fcc-4f16-a94f-1eea8e3da621	г.о. Рузский	п. Кожино	PCO сетка PO - PCO - 1; Евро 1.1 серый PO - TBO - 4; Бункер 8 - КГМ - 1	МКД
1556	жители МКД			по норм	г.о. Рузский, п. Колобакино, ул. Заводская, д. 26	4d28b-7985-4306-8686-4d53ab116632	г.о. Рузский	п. Колобакино	PCO сетка PO - PCO - 1; Евро 1.1 серый PO - TBO - 2	МКД
1557	Таджибаева Анастасия Алексеевна	507560825498		по норм	улица Красная Горка, 20, посёлок Колобакино, Рузский городской округ, Московская область	e11448b-f71f-4adc-86d9-6bb3a2ebfa0d	г.о. Рузский	п. Колобакино	Евро 1.1 серый PO - TBO - 2	ИЖС (Площадки общего пользования)
1558	АО «ДИКСИ Юг»	5036045205		по норм	улица Красная Горка, 20, посёлок Колобакино, Рузский городской округ, Московская область	e11448b-f71f-4adc-86d9-6bb3a2ebfa0d	г.о. Рузский	п. Колобакино	Евро 1.1 серый PO - TBO - 2	ИЖС (Площадки общего пользования)
1559	жители МКД			По норм	г.о. Рузский, п. Колобакино ул. Майора Алексеева, д. 3	0d43a2-b8fa-4de9-b20c-71ce40d31182	г.о. Рузский	п. Колобакино	PCO сетка PO - PCO - 1; Евро 1.1 серый PO - TBO - 2	МКД
1560	ФАРМ-РУС ООО	5075015388		По норм	п. Космодемьянский	5dfea89-220f-4e1d-8ea7-9ac10d9e35d9	г.о. Рузский	п. Космодемьянский	PCO сетка PO - PCO - 2; Евро 1.1 серый PO - TBO - 3; Бункер 8 - КГМ - 1	МКД
1561	жители МКД			по норм	г.о. Рузский, п. Космодемьянский вторая	256a92-8553-4096-a0b5-08e6323f82bc	г.о. Рузский	п. Космодемьянский	Бункер 8 - TBO - 1	МКД
1562	ПАО «Сбербанк России»	7707083893		по норм	г.о. Рузский, п. Космодемьянский вторая	256a92-8553-4096-a0b5-08e6323f82bc	г.о. Рузский	п. Космодемьянский	Бункер 8 - TBO - 1	МКД
1563	РРО ИЖС			по норм	г.о. Рузский, п. Покровское ул. Новая д. 21	36e7437-de2b-4ccc-beb2-21c366f87915	г.о. Рузский	п. Покровское	PCO сетка PO - PCO - 1; Евро 1.1 серый PO - TBO - 2	ИЖС (Площадки общего пользования)
1564	МБУК "МОЖАЙСКИЙ КДЦ"	5028023261		По норм	п. Поречье д.31	5bd68ca-8955-41e7-b58a-5dac504f1680	г.о. Рузский	п. Поречье	PCO сетка PO - PCO - 1; Евро 1.1 серый PO - TBO - 1	МКД
1565	жители МКД			по норм	г.о. Рузский, п. Старая Руза, городок МЧС России	7295c1-84d8-443e-a311-e27e8b2969b0	г.о. Рузский	п. Старая Руза	Евро 1.1 серый PO - TBO - 2	МКД
1566	жители МКД			по норм	г.о. Рузский, п. Старая Руза, д. 10	a70a65b-d1bc-4d68-a4f1-3b18d00635af	г.о. Рузский	п. Старая Руза	PCO сетка PO - PCO - 2; Евро 1.1 серый PO - TBO - 1	МКД
1567	жители МКД			По норм	п. Старая Руза, д. 9	282c24-a887-4bc9-9ee2-ea77e9e29701	г.о. Рузский	п. Старая Руза	PCO сетка PO - PCO - 1; Евро 1.1 серый PO - TBO - 1	МКД

1568	жители МКД			По норм	п. Старая Руза, ул. Дом творчества Композиторов, д. 1	02277d-9ee6-4d89-b955-4950067ac398	г.о. Рузский	п. Старая Руза	PCO сетка PO - PCO - 1; Евро 1.1 серий PO - TBO - 1	МКД
1569	ООО «РемСтройСервис»	5075025876		прочее	п. Старая Руза, ул. Дом творчества Композиторов, д. 7	574da0f0-12f8-4eba-b1a1-e25d574fec84	г.о. Рузский	п. Старая Руза	PCO сетка PO - PCO - 1; Евро 1.1 серий PO - TBO - 2; Бункер 8 PO - КГМ - 1	МКД
1570	РРО ИЖС			По норм	п. Старая Руза, ул. Почтовая, д. 12	9aff9bf0-0ce0-40ca-a18d-3463d9fcb02	г.о. Рузский	п. Старая Руза	PCO сетка PO - PCO - 1; Евро 1.1 серий PO - TBO - 2; Бункер 8 - КГМ - 1	ИЖС (Площадки общего пользования)
1571	ПОЧТА РОССИИ АО	7724490000		По норм	п. Старая Руза, ул. Почтовая, д. 12	9aff9bf0-0ce0-40ca-a18d-3463d9fcb02	г.о. Рузский	п. Старая Руза	PCO сетка PO - PCO - 1; Евро 1.1 серий PO - TBO - 2; Бункер 8 - КГМ - 1	ИЖС (Площадки общего пользования)
1572	АО «ДИКСИ Юг»	5036045205		По норм	п. Старая Руза, ул. Почтовая, д. 12	9aff9bf0-0ce0-40ca-a18d-3463d9fcb02	г.о. Рузский	п. Старая Руза	PCO сетка PO - PCO - 1; Евро 1.1 серий PO - TBO - 2; Бункер 8 - КГМ - 1	ИЖС (Площадки общего пользования)
1573	жители МКД			По норм	г.о. Рузский, п. Старая Руза, ул. Рябиновая, д. 17	a5ae7e0-7e1b-408f-9b22-b818f01d5e61	г.о. Рузский	п. Старая Руза	PCO сетка PO - PCO - 1; Евро 1.1 серий PO - TBO - 2	МКД
1574	ОАО "РЖД"	7708503727		По норм	г.о. Рузский, п. Старая Руза, ул. Рябиновая, д. 17	a5ae7e0-7e1b-408f-9b22-b818f01d5e61	г.о. Рузский	п. Старая Руза	PCO сетка PO - PCO - 1; Евро 1.1 серий PO - TBO - 2	МКД
1575	жители МКД			по норм	г.о. Рузский, п. Старотеряево, д. 6	d5b176-4d43-4c65-9686-173eed94182f	г.о. Рузский	п. Старотеряево	Евро 1.1 серий PO - TBO - 2; Бункер 8 PO - КГМ - 1	МКД
1576	жители МКД			по норм	г.о. Рузский, п. Сытково, д. 2	b77b51-1347-4c5f-a750-5e2ea8616663	г.о. Рузский	п. Сытково	PCO сетка PO - PCO - 1; Евро 1.1 серий PO - TBO - 4; Бункер 8 PO - TBO - 1	МКД
1577	Каличенко Наталья Петровна	692000291780	Торговля	По норм	п. Тучково мкр. Восточный 10	07e6440a-f131-4e5a-bfdf-d93022e0a34f	г.о. Рузский	п. Тучково	PCO сетка PO - PCO - 1; Евро 1.1 серий PO - TBO - 8; Бункер 8 - КГМ - 1	МКД
1578	ООО «Агроторг»	7825706086	сети	По норм	п. Тучково мкр. Восточный 10	07e6440a-f131-4e5a-bfdf-d93022e0a34f	г.о. Рузский	п. Тучково	PCO сетка PO - PCO - 1; Евро 1.1 серий PO - TBO - 8; Бункер 8 - КГМ - 1	МКД
1579	РРО ИЖС			По норм	п. Тучково, ул. Гравийная, д. 16	b7a3444-0f24-4fd7-861e-c4a5e21ea30f	г.о. Рузский	п. Тучково	PCO сетка PO - PCO - 1; Евро 1.1 серий PO - TBO - 2	ИЖС (Площадки общего пользования)
1580	РАССВЕТ ООО	6025052650	Прочее	По норм	п. Тучково ул. Москворецкая, вл. 2, к. 4	c462bd2-defe-46f4-a27c-442db5a80f31	г.о. Рузский	п. Тучково	PCO сетка PO - PCO - 1; Евро 1.1 серий PO - TBO - 2; Евро 1.1 - TBO - 2	МКД
1581	РРО ИЖС			По норм	п. Тучково Береговой проезд	515f094-3e60-4fd1-b27b-2ec1362a03bd	г.о. Рузский	п. Тучково	PCO сетка PO - PCO - 1; Евро 1.1 серий PO - TBO - 3	ИЖС (Площадки общего пользования)
1582	жители МКД			по норм	г.о. Рузский, р.п. Тучково ВЦСПС п. Дом Отдыха	2ae88c-4400-4b45-b243-cd23190b58c1	г.о. Рузский	п. Тучково	Евро 1.1 серий PO - TBO - 1	МКД
1583	АНО МКЦС "ТУЧКОВО"	5075016470		По норм	п. Тучково, мкр. Восточный, д. 25а	9e0cb4-e22c-42c7-846c-a41989afe040	г.о. Рузский	п. Тучково	PCO сетка PO - PCO - 2; Евро 1.1 серий PO - TBO - 5; Бункер 8 - TBO - 1	МКД
1584	ООО «Агроторг»	7825706086	Сети	По норм	п. Тучково, мкр. Восточный, д. 25а	9e0cb4-e22c-42c7-846c-a41989afe040	г.о. Рузский	п. Тучково	PCO сетка PO - PCO - 2; Евро 1.1 серий PO - TBO - 5; Бункер 8 - TBO - 1	МКД
1585	АО «ДИКСИ Юг»	5036045205	Сети	По норм	п. Тучково, мкр. Дружный, д. 2	182051-24cc-4ad7-a36c-97b01e1072e9	г.о. Рузский	п. Тучково	PCO сетка PO - PCO - 2; Евро 1.1 серий PO - TBO - 1	МКД
1586	ООО «Агроторг»	7825706086	сети	По норм	п. Тучково, мкр. Восточный, д. 8	4e77f4d-4c3c-4827-9646-a4105edf983e	г.о. Рузский	п. Тучково	PCO сетка PO - PCO - 1; Евро 1.1 серий PO - TBO - 4	МКД
1587	жители МКД			по норм	г.о. Рузский, р.п. Тучково, мкр. Дружный, д. 7	a7459a-8512-4a33-a952-894bda53a07e	г.о. Рузский	п. Тучково	PCO сетка PO - PCO - 1; Евро 1.1 серий PO - TBO - 3	МКД
1588	РРО ИЖС			По норм	п. Тучково, пр-д Колдобакинский, д. 2/1	df01e68-69f6-4336-beb3-d0f4c61b673d	г.о. Рузский	п. Тучково	PCO сетка PO - PCO - 1; Евро 1.1 серий PO - TBO - 6	ИЖС (Площадки общего пользования)
1589	ООО «Агроторг»	7825706086	сети	По норм	п. Тучково, пр-д Колдобакинский, д. 2/1	df01e68-69f6-4336-beb3-d0f4c61b673d	г.о. Рузский	п. Тучково	PCO сетка PO - PCO - 1; Евро 1.1 серий PO - TBO - 6	ИЖС (Площадки общего пользования)
1590	ТАНДЕР АО	2310031475	Сети	По норм	п. Тучково, пр-д Колдобакинский, д. 2/1	df01e68-69f6-4336-beb3-d0f4c61b673d	г.о. Рузский	п. Тучково	PCO сетка PO - PCO - 1; Евро 1.1 серий PO - TBO - 6	ИЖС (Площадки общего пользования)
1591	РРО ИЖС			По норм	п. Тучково, ул. 2-я Мосеевская	8a615ab-b8b9-4374-955f-0b26f477083	г.о. Рузский	п. Тучково	PCO сетка PO - PCO - 1; Евро 1.1 серий PO - TBO - 4	ИЖС (Площадки общего пользования)
1592	ГАВРИЛОВ СЕРГЕЙ НИКОЛАЕВИЧ ИП	ЦБ-ЦБ029775	Торговля	По норм	п. Тучково, ул. 2-я Мосеевская	8a615ab-b8b9-4374-955f-0b26f477083	г.о. Рузский	п. Тучково	PCO сетка PO - PCO - 1; Евро 1.1 серий PO - TBO - 4	ИЖС (Площадки общего пользования)
1593	РЕГИОНРУЗА.РУ ООО	5075369281	Прочее	По норм	п. Тучково, ул. 8 Марта	5ba6c1-b97b-43e8-965e-2e4596590c18	г.о. Рузский	п. Тучково	PCO сетка PO - PCO - 1; Евро 1.1 серий PO - TBO - 4; Бункер 8 - КГМ - 1	ИЖС (Площадки общего пользования)
1594	ООО «Агроторг»	7825706086	сети	По норм	р.п. Тучково, ул. Восточная, д. 18	88472f8-625d-4134-9add-cfc1156ac1f4	г.о. Рузский	п. Тучково	PCO сетка PO - PCO - 2; Евро 1.1 серий PO - TBO - 4	МКД
1595	РРО ИЖС			По норм	п. Тучково, ул. Даниловка, д. 1	09c739-f7c8-429c-b16b-84cb69683405	г.о. Рузский	п. Тучково	PCO сетка PO - PCO - 1; Евро 1.1 серий PO - TBO - 3	ИЖС (Площадки общего пользования)
1596	жители МКД			По норм	с. Покровское, ул. Комсомольская, д. 9	d47d6e-defb-4191-b774-b1a7d4b2724e	г.о. Рузский	с. Покровское	PCO сетка PO - PCO - 1; Евро 1.1 серий PO - TBO - 3	МКД
1597	РРО ИЖС			по норм	г.о. Рузский, с. Рождествено, ул. Магистральная	4edb591-0409-4f0e-9fd4-854abc75011f	г.о. Рузский	с. Рождествено	Евро 1.1 серий PO - TBO - 2; Бункер 8 - TBO - 1	ИЖС (Площадки общего пользования)

1598	МРОПП ХРИСТОРОЖДЕСТВЕНСКОГО ХРАМА С РОЖДЕСТВЕНО РУЗСКОГО РАЙОНА МО МОСКОВСКОЙ ЕПАРХИИ РУССКОЙ ПРАВОС	5075017321	прочее	по норм	г.о. Рузский, с. Рождествено, ул. Магистральная	4edb591-0409-4f0e-9fdd-854a6c75011f	г.о. Рузский	с. Рождествено	Евро 1.1 серий РО - ТБО - 2, Бункер 8 - ТБО - 1	ИЖС (Площадки общего пользования)
1599	МУК «Истринская ЦБС»	5017069377	прочее	по норм	г.о. Рузский, с. Рождествено, ул. Магистральная	4edb591-0409-4f0e-9fdd-854a6c75011f	г.о. Рузский	с. Рождествено	Евро 1.1 серий РО - ТБО - 2, Бункер 8 - ТБО - 1	ИЖС (Площадки общего пользования)
1600	РРО ИЖС			по норм	г.о. Рузский, д. Паново	9457eb3-cc31-4bc0-9875-f0ce8bda0fb4	г.о. Рузский	д. Паново	Евро 1.1 серий РО - ТБО - 1	ИЖС (Площадки общего пользования)
1601	Мажидов Наби Сайфатович	611837228502	прочее	факт	г.о. Рузский, 86 км Минского ш. ИП Мажидов	01П3aa-bfb5-4ee0-9db3-d01d48dd2f38	г.о. Рузский	п. Дорохово	Евро 1.1 серий РО - ТБО - 1	производство и коммерция
1602	ООО «ЭМФСи»		прочее	факт	86 км Минского шоссе, д.9, завод ЛЭ	af8614-23b4-45de-932f-7c884dc1b750	г.о. Рузский	п. Дорохово	Евро 1.1 серий РО - ТБО - 4	производство и коммерция
1603	СНТ "Партизанская-2"	5075003287	СНТ	факт	Рузский, 89-км Минское ш. СНТ "Партизанская-2"	2dce4dd-ddec-4ea0-9ee6-fee8e5035eb4	г.о. Рузский	п. Дорохово	Евро 1.1 серий РО - ТБО - 2	СНТ
1604	Базлов Денис Александрович	631808244005	производство и коммерция	факт	г.о. Рузский, Васильевское, уч.25	864753e-058d-46a8-afef-562e708e3c0d	г.о. Рузский	д. Васильевское Колобакинское ТО	Бункер 8 РО - ТБО - 1	производство и коммерция
1605	ТВИНСТРОЙ ООО	4714022751	производство и коммерция	факт	г.о. Рузский, vicinity д. Старо	0ebadb4-020f-4bda-9650-af79426242ee	г.о. Рузский	д. Старо Старорузский ТО	Евро 1.1 серий РО - ТБО - 1	производство и коммерция
1606	«ДОМАШНИЙ ЛАВАШ»		производство и коммерция	факт	г.о. Рузский, Волоколамское ш., д. 17	670b8c05-85cd-4b88-ae1e-38dbbe3a9c62	г.о. Рузский	г. Руза	Евро 1.1 серий РО - ТБО - 1	производство и коммерция
1607	ООО "ЭСТОК ЛОГИСТИК"		производство и коммерция	факт	г.о. Рузский, Волоколамское ш., д. 17 корпус 15	9e84c765-7cae-4676-bc9a-c25d232645b9	г.о. Рузский	г. Руза	Евро 1.1 - ТБО - 1	производство и коммерция
1608	АЗС №265 (Лукойл)		производство и коммерция		г.о. Рузский, г. Руза	b99bf023-78ca-4b05-acb8-ec1e72c182fa	г.о. Рузский	г. Руза	Евро 1.1 серий РО - ТБО - 1	производство и коммерция
1609	Ахимова Елена Владимировна	507560130873		факт	г.о. Рузский, г. Руза, Верхне-Заренцкая, д.26	41ec065f-0c26-4a80-8bed-9311abccc95	г.о. Рузский	г. Руза	Бак 120 л. - ТБО - 1	ИЖС (Площадки общего пользования)
1610	Лисневский Анатолий Васильевич	507500071750		факт	г.о. Рузский, г. Руза, Впшневая, д.18	657be7a4-7814-44cf-b757-94019dd2ef4c	г.о. Рузский	г. Руза	Бак 120 л. - ТБО - 1	ИЖС (Площадки общего пользования)
1611	Гордейчик Александр Васильевич	507500363778		факт	г. Руза, Впшневая, д.49	abfcc5c8-09ac-45b9-84cb-adb37a276a0e	г.о. Рузский	г. Руза	Бак 120 л. - ТБО - 1	ИЖС (Площадки общего пользования)
1612	Гладков Алексей Николаевич	507502366654	производство и коммерция	факт	г. Руза Волоколамское ш., д. 10	2edad0a9-a1f0-4970-9dcf-4e97a998be13	г.о. Рузский	г. Руза	Евро 1.1 серий РО - ТБО - 1	производство и коммерция
1613	ООО «БалтИнвест»	7725603048	производство и коммерция	факт	г. Руза, Волоколамское ш., д. 17	8d34095a-025f-413e-939c-3a05b715c9b3	г.о. Рузский	г. Руза	Евро 1.1 серий РО - ТБО - 1	производство и коммерция
1614	"СТ-Машсервис"		производство и коммерция	факт	г. Руза, Волоколамское ш. д. 17 "СТ-Машсервис"	a79f874-ee62-47fa-8d0f-96b8b21ecc4b	г.о. Рузский	г. Руза	Обычный 0.75 - ТБО - 1; Евро 1.1 серий РО - ТБО - 1	производство и коммерция
1615	"Торговый Дом ЛТМ"		производство и коммерция	факт	г. Руза Волоколамское шоссе, 17, "Торговый Дом ЛТМ"	a24d4a20-cdf6-4b2d-898a-7fd20cfa4f7	г.о. Рузский	г. Руза	Бункер 8 - ТБО - 1	производство и коммерция
1616	ИП Паршин С.В.	507500842040	производство и коммерция	факт	г. Руза, ГСК-2, гараж №441 ИП Паршин С.В.	64ac118-5a97-42b7-aca4-c54b206285a3	г.о. Рузский	г. Руза	Евро 1.1 серий РО - ТБО - 1	производство и коммерция
1617	ИП Баматтериев Рамзан Муталипович	200250570802	производство и коммерция	факт	г. Руза, д. Орешки ИП Баматтериев Р.М.	296fdb-3110-41ed-8604-8b0cb6255ab9	г.о. Рузский	г. Руза	Евро 1.1 серий РО - ТБО - 1	производство и коммерция
1618	ИП Боуш Оксана Иннокентьевна		производство и коммерция	факт	г. Руза, ул. Интернациональный пер	fa19daea-1420-4545-b0e5-928240e46486	г.о. Рузский	г. Руза	Бункер 8 - ТБО - 1	производство и коммерция
1619	РРО ИЖС			По норм	г. Руза, Кедровый проезд, д.3а	6a408b-0b5b-4891-b44f-7c1d88ae0f68	г.о. Рузский	г. Руза	Бак 120 л. - ТБО - 1	ИЖС (Подомовой сбор)
1620	ИП Муратова Э. Г	507500530517	производство и коммерция	По факту	г. Руза Микрорайон, д. 6А	62770ee-d4eb-4f6b-9414-8ef429227d35	г.о. Рузский	г. Руза	Евро 1.1 серий РО - ТБО - 1	производство и коммерция
1621	РУЗСКАЯ РБ ГБУЗ МО	5075001466	производство и коммерция	По факту	г. Руза, пер. Володарского, д. 9	b7c509-bae4-4378-832f-c05b7030ba07	г.о. Рузский	г. Руза	Евро 1.1 серий РО - ТБО - 3; Бункер 8 - ТБО - 1	производство и коммерция
1622	ИП Жданов П. И	5075003287	производство и коммерция	По факту	г. Руза пер. Интернациональный д. 5	23aac7-4cea-4dc2-8512-4c0243d37da0	г.о. Рузский	г. Руза	Бункер 8 - ТБО - 1	производство и коммерция
1623	ООО "ЮРМАЛА"	7729434168	Прочее	факт	г. Руза пл. Партизан, д. 11	c2d1d3-a18d-4e68-828e-1f67388d7b54	г.о. Рузский	г. Руза	Евро 1.1 серий РО - ТБО - 1	производство и коммерция
1624	РРО ИЖС			По факту	г. Руза, ул. Верхне-Заренцкая, д. 37а	59e3cd-6104-4c02-a457-b76d96f64a5a	г.о. Рузский	г. Руза	Бак 120 л. - ТБО - 1	ИЖС (Подомовой сбор)
1625	РРО ИЖС			по норм	г. Руза, ул. Вишневая, д. 19	d9e9796-021f-4d7f-8d8e-f151d1cebefb	г.о. Рузский	г. Руза	Бак 120 л. - ТБО - 1	ИЖС (Подомовой сбор)
1626	РРО ИЖС			по норм	г. Руза, ул. Вишневая, д.41	18cc8c-bc8a-4b45-bf49-52dc5fbb1e4	г.о. Рузский	г. Руза	Бак 120 л. - ТБО - 1	ИЖС (Подомовой сбор)
1627	г. Руза, ул. Волоколамское ш. д.1		производство и коммерция	факт	г. Руза, ул. Волоколамское ш. д.1	b9c25df-dc84-4913-89e2-6ee2ac807ef1	г.о. Рузский	г. Руза	Бункер 8 - КГМ - 1	производство и коммерция
1628	г. Руза, ул. Говорова, д.1А		Торговля	По факту	г. Руза, ул. Говорова, д. 1А	9d574b2-011b-4f37-882a-84b7f5fc3e93	г.о. Рузский	г. Руза	Евро 1.1 - ТБО - 1	производство и коммерция
1629	г. Руза ул. Дмитровская д. 25А			По факту	г. Руза ул. Дмитровская д. 25А	5bfa7a-289e-4733-b9f9-63b585bedc86	г.о. Рузский	г. Руза	Евро 1.1 серий РО - ТБО - 1	производство и коммерция
1630	ИП Березовская Н. М	507500619518	Торговля	По факту	г.о. Рузский, г. Руза ул. Красная 1А	debaa75-2265-495a-95f0-470b5a87f372	г.о. Рузский	г. Руза	Евро 1.1 серий РО - ТБО - 1	производство и коммерция

1631	ООО АЛЬФА-ПЛАСТ	5075018808	производство и коммерция	По факту	г. Руза, ул. Красная, 55	575b6b-903d-48e9-83e2-6d8073aa7020	г.о. Рузский	г. Руза	Евро 1.1 - ТБО - 1	производство и коммерция
1632	г. Руза ул. Красная д. 1		производство и коммерция	По факту	г. Руза ул. Красная д. 1	64b1b89-80ad-4a09-a2de-3630fbbcb01d	г.о. Рузский	г. Руза	Обычный 0.75 - ТБО - 2	производство и коммерция
1633	ООО «Ист-Энд Проперти Менеджмент Кампани»		производство и коммерция	По факту	г. Руза, ул. Красная, д. 27	7323059-23da-4aa8-ba24-e202e4799a1f	г.о. Рузский	г. Руза	Бункер 8 - ТБО - 1	производство и коммерция
1634	г. Руза, ул. Красная, д.42		производство и коммерция	По факту	г. Руза, ул. Красная, д.42	74879b-2c71-4161-8a58-1387bacb5eb7	г.о. Рузский	г. Руза	Бак 120 л. - ТБО - 1	производство и коммерция
1635	ООО "СПЕЦСАНТЕХНИКА"	5075034863	производство и коммерция	По факту	г. Руза ул. Красная д. 55	115cd0-a75a-4144-a1cc-667188d87180	г.о. Рузский	г. Руза	Евро 1.1 - ТБО - 1	производство и коммерция
1636	ООО САНТЕХПРОДУКТ	7732514208	производство и коммерция	По факту	г. Руза, ул. Красная д. 55	fa4b21f-0a34-4652-81ce-fb6d5608d5f1	г.о. Рузский	г. Руза	Евро 1.1 - ТБО - 1	производство и коммерция
1637	г. Руза, ул. Красная, д. 58		производство и коммерция	По факту	г. Руза, ул. Красная, д. 58	09595a-9deb-4180-aa7b-5ad3f64f2985	г.о. Рузский	г. Руза	Евро 1.1 серий РО - ТБО - 1	производство и коммерция
1638	ГБУЗ МО МЦ "РЕЗЕРВ"		производство и коммерция	По факту	г. Руза, ул. Красная, д. 63	8b9727-cc75-4d0b-9722-4c7b40198aab	г.о. Рузский	г. Руза	Евро 1.1 - ТБО - 1	производство и коммерция
1639	ИП Дубовицкий В. А.		производство и коммерция	По факту	г. Руза, ул. Красная, д. 63	0564d9-8c73-4e82-8c0f-9db3a26ddc8d	г.о. Рузский	г. Руза	Евро 1.1 серий РО - ТБО - 1	производство и коммерция
1640	г. Руза, ул. Красная, д.68, стр.2		производство и коммерция	По факту	г. Руза, ул. Красная, д.68, стр.2	23d81ce-4577-4829-ba34-32c7e0cfa96f	г.о. Рузский	г. Руза	Евро 1.1 серий РО - ТБО - 2	производство и коммерция
1641	ИП Морозова Н. В.	773473798723	производство и коммерция	По факту	г. Руза ул. Красная д. 86А	36b8de-8429-4229-b2b7-ccc44682219c	г.о. Рузский	г. Руза	Евро 1.1 серий РО - ТБО - 1	производство и коммерция
1642	г. Руза, ул. Красная, д.9/2		производство и коммерция	По факту	г. Руза, ул. Красная, д.9/2	4ed552f-bb86-4f95-b6c0-bd9d38327aa5	г.о. Рузский	г. Руза	Бункер 8 - ТБО - 1	производство и коммерция
1643	ООО "Металлнет"	7714337740	производство и коммерция	По факту	г. Руза, ул. Красная, уч.66/1	12dca9-2084-420e-b15d-c3567e95474d	г.о. Рузский	г. Руза	Евро 1.1 - ТБО - 1	производство и коммерция
1644	ИП Золотова Татьяна Николаевна	507503366840	производство и коммерция	По факту	г. Руза, ул. Микрорайон 4В	eb6c34-f602-4033-8b38-1003a5060757	г.о. Рузский	г. Руза	Евро 1.1 серий РО - ТБО - 1	производство и коммерция
1645	ООО "НИКОСТРОЙ"	5075014828	производство и коммерция	По факту	г. Руза, ул. Микрорайон, 7-А	15d7a56-a75-494e-8fc3-3331c62e2cc8	г.о. Рузский	г. Руза	Евро 1.1 серий РО - ТБО - 2	производство и коммерция
1646	ООО «Звенигород инфо»	5032112965	производство и коммерция	По факту	г. Руза, ул. Микрорайон, д. 9а	83219e-3980-4053-9a4d-37e86103bf90	г.о. Рузский	г. Руза	Евро 1.1 - ТБО - 1	производство и коммерция
1647	ПРО ИЖС			По факту	г. Руза, ул. Можайская д. 4	b8a5db0-3bdf-4e9e-b3fc-5b138a4af84	г.о. Рузский	г. Руза	Бак 60 л. - ТБО - 1	ИЖС (Подомовой сбор)
1648	ПРО ИЖС			По факту	г. Руза, ул. Можайский пер. д.12/1	a12d061-93e1-496b-849e-fbe4343bf1df	г.о. Рузский	г. Руза	Бак 120 л. - ТБО - 1	ИЖС (Подомовой сбор)
1649	ПРО ИЖС			По норме	г. Руза, ул. Нижне-Заречная, д. 13, кв.2	8849927-bceb-4b42-bebf-79747a34768	г.о. Рузский	г. Руза	Бак 60 л. - ТБО - 1	ИЖС (Подомовой сбор)
1650	ПРО ИЖС			по норме	г. Руза, ул. Ново-Заречная, д. 3 Алпаломова	be7701f-fa96-4dc1-a934-a89823f203dc	г.о. Рузский	г. Руза	Бак 60 л. - ТБО - 1	ИЖС (Подомовой сбор)
1651	ПРО ИЖС			по норме	г. Руза, ул. Ново-Заречная, д.6, кв.1	1eeec43-fbc5-4501-bb12-53e837c21e8e	г.о. Рузский	г. Руза	Бак 120 л. - ТБО - 1	ИЖС (Подомовой сбор)
1652	ПРО ИЖС			по норме	г. Руза, ул. Ново-Заречная, д. 9, кв. 2	1044c-058b-4665-978b-117201700540	г.о. Рузский	г. Руза	Бак 120 л. - ТБО - 1	ИЖС (Подомовой сбор)
1653	РУЗСКАЯ РБ ГБУЗ МО	5075001466	Объекты социальной инфраструктуры, администрации	По факту	г. Руза, ул. Революционная, д. 21а	63d8ae53-a93f-4c1b-84a1-e2ae40bb2222	г.о. Рузский	г. Руза	Евро 1.1 серий РО - ТБО - 1	Объекты социальной инфраструктуры, администрации
1654	Отдел Министерства внутренних дел Российской Федерации по Рузскому городскому округу	5075003463	Объекты социальной инфраструктуры, администрации	По факту	г.о. Рузский, г. Руза, ул. Революционная, д.25	8d6397-1b32-47da-9d4d-2eb54ac13745	г.о. Рузский	г. Руза	Евро 1.1 серий РО - ТБО - 4	Объекты социальной инфраструктуры, администрации
1655	ИП Шатапов В. С.		производство и коммерция	По факту	г. Руза ул. Революционная д. 27А	f9cb8a95-1623-4818-ba75-3419f97290cf	г.о. Рузский	г. Руза	Обычный 0.75 - ТБО - 1	производство и коммерция
1656	ПРО ИЖС			По норме	г. Руза, ул. Рузское Лесничество, д. 10, кв.2	2258bb3-b926-44d6-b6b6-aecb80fafd91	г.о. Рузский	г. Руза	Бак 120 л. - ТБО - 1	ИЖС (Подомовой сбор)
1657	ПРО ИЖС			По норме	г. Руза, ул. Рузское Лесничество, д. 9, кв.2	e26979f-b285-40f0-8a0f-91041c5cae221	г.о. Рузский	г. Руза	Бак 120 л. - ТБО - 1	ИЖС (Подомовой сбор)
1658	Отдел Министерства внутренних дел Российской Федерации по Рузскому городскому округу	5075003463	Объекты социальной инфраструктуры, администрации	По факту	г. Руза, ул. Советская, д.1	3c69e9fa-203f-4aa8-911b-090f091ac7fd	г.о. Рузский	г. Руза	Евро 1.1 серий РО - ТБО - 3	Объекты социальной инфраструктуры, администрации
1659	ФГБОУВО "Российский государственный социальный университет"	7718084994	Объекты социальной инфраструктуры, администрации	По факту	г.Руза, ул. Советская д. 22	f694dee-fada-4eed-9f8f-61e78134da31	г.о. Рузский	г. Руза	Бункер 8 - ТБО - 1	Объекты социальной инфраструктуры, администрации
1660	г. Руза, ул. Социалистическая, д.20, стр. 2 (котельная)		производство и коммерция	По факту	г. Руза, ул. Социалистическая, д.20, стр. 2 (котельная)	74ee42f-0fe8-4a66-b234-9fabcbcd0e63	г.о. Рузский	г. Руза	Евро 1.1 - ТБО - 1	производство и коммерция
1661	УК АДМИНИСТРАЦИИ РГО МО		Объекты социальной инфраструктуры, администрации	По факту	г. Руза ул. Социалистическая д. 23	569b6b-1106-4f26-8445-4ab002636c26	г.о. Рузский	г. Руза	Евро 1.1 серий РО - ТБО - 1	Объекты социальной инфраструктуры, администрации

1662	г. Руза ул. Социалистическая д. 75 А		производство и коммерция	По факту	г. Руза ул. Социалистическая д. 75 А	22c360-20b4-4854-b009-0e719de1d8a8	г.о. Рузский	г. Руза	Обычный 0.75 - ТБО - 1; Булкер 8 - ТБО - 1	производство и коммерция
1663	Иванов А. В.	507560328834	производство и коммерция	По факту	г. Руза ул. Социалистическая д. 79А	75af01bf-c95e-419f-99fc-f99e4098e040	г.о. Рузский	г. Руза	Евро 1.1 серий РО - ТБО - 1	производство и коммерция
1664	ИП Асхабов		производство и коммерция	По факту	г. Руза ул. Социалистическая д. 79 ИП Асхабов	e9c178b-d5af-4492-9645-970e6fd26f9f	г.о. Рузский	г. Руза	Евро 1.1 серий РО - ТБО - 1	производство и коммерция
1665	ООО «Модуль»		производство и коммерция	По факту	Руза ул. Социалистическая д. 79 ООО «Модуль»	d73c64-6f56-460a-833e-49fa34758956	г.о. Рузский	г. Руза	Евро 1.1 серий РО - ТБО - 1	производство и коммерция
1666	АО «Завод по ремонту электротехнического оборудования»	7724646338	производство и коммерция	По факту	г.о. Рузский, г. Руза, ул. Социалистическая, д. 80	4e57179-e73b-4f3e-9dfb-f27e98b52276	г.о. Рузский	г. Руза	Евро 1.1 серий РО - ТБО - 1	производство и коммерция
1667	г. Руза ул. Социалистическая д. 85		производство и коммерция	По факту	г. Руза ул. Социалистическая д. 85	d9960e-83f3-4b34-b4f0-3678567e10b2	г.о. Рузский	г. Руза	Обычный 0.75 - ТБО - 1	производство и коммерция
1668	АО «Агентство информационных систем»	7810858086	производство и коммерция	По факту	г.о. Рузский, г. Руза ул. Социалистическая д. 86А	93fae76-eb89-47d6-8b65-67d21b08c31f	г.о. Рузский	г. Руза	Обычный 0.75 - ТБО - 4	производство и коммерция
1669	г. Руза, ул. Социалистическая, д. 87		производство и коммерция	По факту	г. Руза, ул. Социалистическая, д. 87	4a2936a-b706-4374-a4b2-4fa758e1d25	г.о. Рузский	г. Руза	Булкер 8 - ТБО - 1	производство и коммерция
1670	г. Руза, ул. Ульяновская, д. 26		производство и коммерция	По факту	г. Руза, ул. Ульяновская, д. 26	8601163-f558-4612-9fa1-58e3904ca5cb	г.о. Рузский	г. Руза	Обычный 0.75 - ТБО - 1	производство и коммерция
1671	ИП Матюхин М.В.		производство и коммерция	По факту	г. Руза ул. Ульяновская, д. 7 ИП Матюхин М.В.	eea67d6-7339-4d8e-ac59-ccfa88687c0	г.о. Рузский	г. Руза	Евро 1.1 серий РО - ТБО - 1	производство и коммерция
1672	г. Руза, ул. Урицкого, д. 22		производство и коммерция	По факту	г.о. Рузский, г. Руза, ул. Урицкого, д. 22	01389b-490b-491b-a43e-e34a4224a442	г.о. Рузский	г. Руза	Булкер 8 - ТБО - 1	производство и коммерция
1673	ИП Трофимов	507504088434	производство и коммерция	По факту	г. Руза, ул. Федеративная, 9а	08fd8d-12b4-4f41-a78f-2d0d67b15496	г.о. Рузский	г. Руза	Евро 1.1 - ТБО - 1	Производство и коммерция
1674	г. Руза, ул. Федеративная д. 17А		производство и коммерция	По факту	г.о. Рузский, г. Руза, ул. Федеративная д. 17А	0f38ea-8290-4e20-802f-9d57ed93d168	г.о. Рузский	г. Руза	Евро 1.1 серий РО - ТБО - 1	Производство и коммерция
1675	г. Руза ул. Федеративная д. 20		производство и коммерция	По факту	г. Руза ул. Федеративная д. 20	828cef2-d759-4e06-9aaa-2b9af0c3aa79	г.о. Рузский	г. Руза	Евро 1.1 - ТБО - 1	Производство и коммерция
1676	ИП Боуш О.И.	781614959175	производство и коммерция	По факту	г. Руза, ул. Федеративная, д. 25 ИП Боуш О.И.	cd9dea6-1b64-42f3-9ac4-d242e05abfb2	г.о. Рузский	г. Руза	Евро 1.1 - ТБО - 1	Производство и коммерция
1677	г. Руза, ул. Федеративная д. 49		производство и коммерция	По факту	г. Руза, ул. Федеративная д. 49	8704d6-4378-41eb-b4a9-45ecc82fb840	г.о. Рузский	г. Руза	Обычный 0.75 - ТБО - 1	Производство и коммерция
1678	Руза-Хутор DNS		производство и коммерция	По факту	ул. Федеративная, д. 7А, здание Руза-Хутор DNS	72ce2fb-bcfa-f4137f-b821-cb9f77fe2293	г.о. Рузский	г. Руза	Евро 1.1 серий РО - ТБО - 1	Производство и коммерция
1679	ИП Зайцев В.В.	500400023662	производство и коммерция	По факту	г. Руза ул. Федеративная д. 7 ИП Зайцев В.В.	9d8d3e0-bc64-4d72-882c-8956ca81f22f	г.о. Рузский	г. Руза	Евро 1.1 серий РО - ТБО - 1	Производство и коммерция
1680	ООО "Доркинг"	5012098783	производство и коммерция	По факту	г. Руза, ул. Федеративная д. 7 (Курный дом)	fd5584d-20ef-435a-a363-1aa176a0dc00	г.о. Рузский	г. Руза	Евро 1.1 - ТБО - 1	Производство и коммерция
1681	г. Руза, ул. Филмонцево, д. 5		производство и коммерция	По факту	г. Руза, ул. Филмонцево, д. 5	77e49053-3055-4f25-9a50-f90f6c8920f	г.о. Рузский	г. Руза	Евро 1.1 - ТБО - 1	производство и коммерция
1682	РРО ИЖС		ИЖС (Подомовой сбор)	По факту	г.о. Рузский, г. Руза, ул. Цветочная, д. 17	13e9bf40-c0bb-4af8-ba25-2e716dfbbcc0	г.о. Рузский	г. Руза	Бак 120 л. - ТБО - 1	ИЖС (Подомовой сбор)
1683	РРО ИЖС		ИЖС (Подомовой сбор)	По факту	г.о. Рузский, г. Руза, ул. Цветочная, д. 40	807d73e-c2dd-4e2b-8abf-451fc419f4ab	г.о. Рузский	г. Руза	Бак 120 л. - ТБО - 1	ИЖС (Подомовой сбор)
1684	РРО ИЖС		ИЖС (Подомовой сбор)	По факту	г.о. Рузский, г. Руза, ул. Щербакова, д. 11а	e306aab-e454-4ec7-81e1-1e74a7302ef9	г.о. Рузский	г. Руза	Бак 60 л. - ТБО - 1	ИЖС (Подомовой сбор)
1685	РРО ИЖС		ИЖС (Подомовой сбор)	По факту	г.о. Рузский, г. Руза, ул. Щербакова д. 21 кв. 2	695aaa-37a3-4d65-8483-9773aeec67be	г.о. Рузский	г. Руза	Бак 120 л. - ТБО - 1	ИЖС (Подомовой сбор)
1686	РРО ИЖС		ИЖС (Подомовой сбор)	По факту	г.о. Рузский, г. Руза, ул. Щербакова, д. 23 кв. 3	31c1fa-4c64-45a1-8dd2-2702f375031a	г.о. Рузский	г. Руза	Бак 120 л. - ТБО - 1	ИЖС (Подомовой сбор)
1687	РРО ИЖС		ИЖС (Подомовой сбор)	По факту	г.о. Рузский, г. Руза, ул. Щербакова, д. 25	3bbebe-3911-45ed-90e6-c64d3e05a25b	г.о. Рузский	г. Руза	Бак 120 л. - ТБО - 1	ИЖС (Подомовой сбор)
1688	РРО ИЖС		ИЖС (Подомовой сбор)	По факту	г.о. Рузский, г. Руза, ул. Щербакова д. 31	671430-f54c-494e-8afe-64973e20d2d7	г.о. Рузский	г. Руза	Бак 60 л. - ТБО - 1	ИЖС (Подомовой сбор)
1689	РРО ИЖС		ИЖС (Подомовой сбор)	По факту	г.о. Рузский, г. Руза, ул. Щербакова, д. 34	336fd56-bd55-47ee-b83f-39c8ab0405d0	г.о. Рузский	г. Руза	Бак 60 л. - ТБО - 1	ИЖС (Подомовой сбор)
1690	СНТ "Строитель" КП 2	5075006270	СНТ	По факту	д. Алексино, СНТ "Строитель" КП 2	1a47ab8-590f-4638-95a7-f871b6bdf6d0	г.о. Рузский	д. Алексино	Евро 1.1 серий РО - ТБО - 3	СНТ
1691	ООО "Просторы"	5075036701	производство и коммерция	По факту	д. Апальшино, ООО "Просторы"	15ea511-2118-4fdb-82a1-6e8f91aab730	г.о. Рузский	д. Апальшино	Евро 1.1 серий РО - ТБО - 1	производство и коммерция
1692	ПОХОРОННОЕ ДЕЛО МКУ	5075027030	прочее	По факту	д. Архангельское, кладбище	e2674b3-a684-483d-a0cf-95f04dd78a40	г.о. Рузский	д. Архангельское	Булкер 8 РО - ТБО - 1	Объекты социальной инфраструктуры, административное производство и коммерция
1693	ИП Басина	500601863767	производство и коммерция	По факту	г.о. Рузский, д. Бараново ИП Басина	e2370c-e301-4915-9d26-d5431b92058c	г.о. Рузский	д. Бараново	Евро 1.1 - ТБО - 1	производство и коммерция
1694	ПОХОРОННОЕ ДЕЛО МКУ	5075027030	прочее	По факту	г.о. Рузский, д. Барынино, кладбище	4e8f6b7-7695-4942-9ebf-18389a54eeeb	г.о. Рузский	д. Барынино	Булкер 8 РО - ТБО - 1	Объекты социальной инфраструктуры, административное производство и коммерция
1695	ИП Мамонова С.Л.	240703746347	коммерция	По факту	г.о. Рузский, д. Белобородово, уч. 92	0243744-5d78-40b2-aaf7-ec0e2b1dc3	г.о. Рузский	д. Белобородово	Евро 1.1 серий РО - ТБО - 1	коммерция
1696	СНТ Буревестник	5075007612	СНТ	По факту	г.о. Рузский, д. Березкино СНТ Буревестник	96930d-1b78-4502-be3d-4d206e40603f	г.о. Рузский	д. Березкино	Евро 1.1 - ТБО - 1	СНТ

1697	ПОХОРОННОЕ ДЕЛО МКУ	5075027030	прочее	По факту	г.о. Рузский, д. Богородское, кладбище	5d2bb36-2154-480a-8980-0ef64757ab0	г.о. Рузский		Бункер 8 - ТБО - 1	Объекты социальной инфраструктуры, администрации
1698	СНТ Полянка	5075014842	СНТ	По факту	г.о. Рузский, д. Ботино, СНТ Полянка	4d29a81-8511-494c-968a-1f2e8902a03e	г.о. Рузский	д. Богородское	Евро 1.1 серый РО - ТБО - 1	СНТ
1699	г.о. Рузский, д. Брыньково, д. 78		производство и коммерция	По факту	г.о. Рузский, д. Брыньково, д. 78	e1157c-3fd7-4280-bb99-802ed68c1ead	г.о. Рузский	д. Брыньково	Обычный 0.75 - ТБО - 1	производство и коммерция
1700	ПОХОРОННОЕ ДЕЛО МКУ	5075027030	прочее	По факту	г.о. Рузский, д. Брыньково, кладбище	263137-cc0d-4387-890c-ee65ef585829	г.о. Рузский	д. Брыньково	Бункер 8 - ТБО - 1	Объекты социальной инфраструктуры, администрации
1701	ООО "Техническая станция "Сытьково"	7719422580	производство и коммерция	По факту	Брыньково ООО "Техническая станция "Сытьково"	8cfe1ae2-9ce0-4c55-bf50-e5fb4daadd38	г.о. Рузский	д. Брыньково	Евро 1.1 - ТБО - 2	производство и коммерция
1702	СНТ Чувеский сад	5075007002	СНТ	По факту	г.о. Рузский, д. Брыньково СНТ Чувеский сад	6fab49-8994-4dcb-b84d-9eba4141de46	г.о. Рузский	д. Брыньково	Евро 1.1 серый РО - ТБО - 2	СНТ
1703	МОСВОДОКАНАЛ АО	7701984274	производство и коммерция	По факту	ское, Гидротехнические сооружения на р.Озерна	7449bb-b8c0-48fb-8212-338fe3ee364e	г.о. Рузский	д. Васильевское Колобакинское ТО	Евро 0.8 - ТБО - 2	производство и коммерция
1704	МОСВОДОКАНАЛ АО	7701984274	производство и коммерция	По факту	ское, Гидротехнические сооружения на р.Озерна	76766-76d7-49d6-bc20-68c835b14d5d	г.о. Рузский	д. Васильевское Колобакинское ТО	Контейнер 0.24 - ТБО - 1	производство и коммерция
1705	СНТ Папино		СНТ	По факту	д. Васильевское СНТ Папино	5d016c-2780-4e24-b3d8-691dbac5086c	г.о. Рузский	д. Васильевское Колобакинское ТО	Обычный 0.75 - ТБО - 4	СНТ
1706	АО "Знаменское"	5075000952	производство и коммерция	По факту	г.о. Рузский, д. Ватулино АО "Знаменское"	822f34-20f2-4029-927f-071374a4181b	г.о. Рузский	д. Ватулино	Евро 1.1 - ТБО - 2	производство и коммерция
1707	РРО ИЖС			по норме	г.о. Рузский, д. Ватулино д. 148	6c6ed9-1e2a-4bbf-a788-4332400767d5	г.о. Рузский	д. Ватулино	Бак 60 л. - ТБО - 1	ИЖС (Подомовой сбор)
1708	РРО ИЖС			по норме	г.о. Рузский, д. Ватулино, д. 64	f3150d-b0a9-46e3-9b06-82e9eb56e59d	г.о. Рузский	д. Ватулино	Бак 60 л. - ТБО - 1	ИЖС (Подомовой сбор)
1709	РРО ИЖС			по норме	г.о. Рузский, д. Ватулино, д. 64	b3e484ff-97fc-4ea7-bc9a-6dafa449e9dc	г.о. Рузский	д. Ватулино	Бак 60 л. - ТБО - 1	ИЖС (Подомовой сбор)
1710	ИЖС РГО		ИЖС (Подомовой сбор)	По факту	г.о. Рузский, д. Ваюхино, д. 2	7aaf97c-77b6-401e-a89a-7b6b06d44c09	г.о. Рузский	д. Ваюхино	Бак 60 л. - ТБО - 1	ИЖС (Подомовой сбор)
1711	ИЖС РГО		ИЖС (Подомовой сбор)	По факту	г.о. Рузский, д. Ваюхино, д. 29	5d8b8ac-3b9d-4d56-9c37-bab56fed30fb	г.о. Рузский	д. Ваюхино	Бак 60 л. - ТБО - 1	ИЖС (Подомовой сбор)
1712	ИЖС РГО		ИЖС (Подомовой сбор)	По факту	г.о. Рузский, д. Ваюхино д. 30 Костюк М.О.	513d11e-d200-4aaa-aaac-18c5223abc22	г.о. Рузский	д. Ваюхино	Бак 60 л. - ТБО - 1	ИЖС (Подомовой сбор)
1713	ИЖС РГО		ИЖС (Подомовой сбор)	По факту	г.о. Рузский, д. Ваюхино, д. 37	cd24407-aa1c-458e-937c-87bce3122acf	г.о. Рузский	д. Ваюхино	Бак 60 л. - ТБО - 1	ИЖС (Подомовой сбор)
1714	ИЖС РГО		ИЖС (Подомовой сбор)	По факту	г.о. Рузский, д. Ваюхино, д. 38	a7fe12d-ebc3-44db-8335-c67acefc494b	г.о. Рузский	д. Ваюхино	Бак 60 л. - ТБО - 1	ИЖС (Подомовой сбор)
1715	ИЖС РГО		ИЖС (Подомовой сбор)	По факту	г.о. Рузский, д. Ваюхино д. 45	0a1879-a129-45ac-9d79-a85f7fd4c6eb	г.о. Рузский	д. Ваюхино	Бак 60 л. - ТБО - 1	ИЖС (Подомовой сбор)
1716	ИЖС РГО		ИЖС (Подомовой сбор)	По факту	г.о. Рузский, д. Ваюхино д. 46/2 А.А. Сенькин	59c51a-b38f-44a2-933a-71e7d778cc81	г.о. Рузский	д. Ваюхино	Бак 60 л. - ТБО - 1	ИЖС (Подомовой сбор)
1717	ИЖС РГО		ИЖС (Подомовой сбор)	По факту	г.о. Рузский, д. Ваюхино д. 54	27f328-8825-475e-ab8c-4f42da25292d	г.о. Рузский	д. Ваюхино	Бак 60 л. - ТБО - 1	ИЖС (Подомовой сбор)
1718	ИЖС РГО		ИЖС (Подомовой сбор)	По факту	г.о. Рузский, д. Ваюхино д. 76	8a7438-041e-4c58-ac65-da868a50dbed	г.о. Рузский	д. Ваюхино	Бак 60 л. - ТБО - 1	ИЖС (Подомовой сбор)
1719	ИЖС РГО		ИЖС (Подомовой сбор)	По факту	г.о. Рузский, д. Ваюхино, д. 85	8b6de15-24fe-4250-9e9f-14318735b0f4	г.о. Рузский	д. Ваюхино	Бак 60 л. - ТБО - 1	ИЖС (Подомовой сбор)
1720	ИЖС РГО		ИЖС (Подомовой сбор)	По факту	г.о. Рузский д. Ваюхино, д. 88	3b6e4b-b51e-469b-867c-be07555d114a	г.о. Рузский	д. Ваюхино	Бак 60 л. - ТБО - 1	ИЖС (Подомовой сбор)
1721	ИЖС РГО		ИЖС (Подомовой сбор)	По факту	г.о. Рузский, д. Ваюхино, дом № уч. 14	bc20ea7-8cf4-447a-bcbe-24859ecccc09a	г.о. Рузский	д. Ваюхино	Бак 60 л. - ТБО - 1	ИЖС (Подомовой сбор)
1722	ИЖС РГО		ИЖС (Подомовой сбор)	По факту	г.о. Рузский, д. Ваюхино, ул. Озернинская, д. 1	84dd6a0-daed-4b47-a7d2-41b310af48ca	г.о. Рузский	д. Ваюхино	Бак 60 л. - ТБО - 1	ИЖС (Подомовой сбор)
1723	ИЖС РГО		ИЖС (Подомовой сбор)	По факту	г.о. Рузский, д. Ваюхино, ул. Центральная, д. 5	82537c-b1e0-4364-9c22-4ab1ed402471	г.о. Рузский	д. Ваюхино	Бак 60 л. - ТБО - 1	ИЖС (Подомовой сбор)
1724	ИЖС РГО		ИЖС (Подомовой сбор)	По факту	г.о. Рузский, д. Ваюхино уч. 3 А.В. Загорский	0390a7b-d73e-4cc7-9e6b-92f12441daf3	г.о. Рузский	д. Ваюхино	Бак 60 л. - ТБО - 1	ИЖС (Подомовой сбор)
1725	ИЖС РГО		ИЖС (Подомовой сбор)	По факту	г.о. Рузский, д. Ваюхино уч. 81	50dfc42-8224-4461-ab59-542b98f687a	г.о. Рузский	д. Ваюхино	Бак 60 л. - ТБО - 1	ИЖС (Подомовой сбор)
1726	ИП Новиков Иван Александрович	772031666976	производство и коммерция	По факту	г.о. Рузский, д. Вертошино, д. 82	1a9f1-0607-49f7-8168-1e282d9a25d9	г.о. Рузский	д. Вертошино	Евро 1.1 серый РО - ТБО - 1	производство и коммерция
1727	Ахати Мартин Харальд	772565100619	производство и коммерция	По факту	г.о. Рузский, д. Вишени, д. 48 Ахати	0f0f1aaf-95d2-4649-abb0-6f0dea5ebbfc	г.о. Рузский	д. Вишени	Бункер 8 - ТБО - 1	производство и коммерция
1728	ИП Галустьян А.Р.	524507903934	производство и коммерция	По факту	г.о. Рузский, д. Волково ИП Галустьян А.Р.	7b7ad51-ee11-4596-8b8e-f33db5e6fb9b	г.о. Рузский	д. Волково	Евро 1.1 серый РО - ТБО - 1	производство и коммерция
1729	ПОХОРОННОЕ ДЕЛО МКУ	5075027030	прочее	По факту	г.о. Рузский, д. Волянино, кладбище	c88674-ea89-40a2-b976-61e1da69b066	г.о. Рузский	д. Волянино	Евро 1.1 серый РО - ТБО - 1	инфраструктуры, администрации
1730	ООО "Вита"	5075032922	производство и коммерция	По факту	г.о. Рузский, д. Воробьево, д. 19 ООО ВИТА	02d4e7-fbd5-4444-b3d4-b7090446d558	г.о. Рузский	д. Воробьево	Евро 1.1 серый РО - ТБО - 1	производство и коммерция
1731	ПОХОРОННОЕ ДЕЛО МКУ	5075027030	прочее	По факту	г.о. Рузский, д. Воскресенское, кладбище	2a3177-e978-4562-b256-678786445b95	г.о. Рузский	д. Воскресенское, Старорузский ТО	Бункер 8 - ТБО - 1	Объекты социальной инфраструктуры, администрации
1732	ИП Константинова И. Л.		производство и коммерция	По факту	Рузский, д. Головинка ИП Константинова И. Л.	ce933dd-07af-4ea0-9be1-ee4d8f96ce2D3	г.о. Рузский	д. Головинка	Обычный 0.75 - ТБО - 1	производство и коммерция

1733	ИП Иванов А.И.		производство и коммерция	По факту	д. Головинка, ул. Заречная д. 37 ИП Иванов А.И.	6c1dcd-20c0-497-96da-78ea5854a568	г.о. Рузский	д. Головинка	Евро 1.1 серий РО - ТБО - 1	производство и коммерция
1734	Товарищество собственников недвижимости «Венеция»	5075004918	СНТ	По факту	г.о. Рузский, д. Горбово, СНТ Венеция КП 2	6f5676-2cdc-4a11-875a-566ed39246d7	г.о. Рузский	д. Горбово	Евро 1.1 серий РО - ТБО - 1	СНТ
1735	«Федеральная Сетевая Компания Единой Энергетической системы»		Объекты социальной инфраструктуры, администрации	По факту	д. Городище, п/ст 151	e6138ab-2f2f4bc1-b152-cc5144979f4c	г.о. Рузский	д. Городище	0.75 - ТБО - 2; Евро 1.1 серий РО - ТБО - 1	Объекты социальной инфраструктуры, администрации
1736	ТРБ ГБУЗ МО	5075011383	Объекты социальной инфраструктуры, администрации	По факту	д. Грибцово ул. Больничная д. 18	aa12e6-f9ee-4493-a757-7364fc14ca8c	г.о. Рузский	д. Грибцово	Евро 1.1 серий РО - ТБО - 2	Объекты социальной инфраструктуры, администрации
1737	ООО "НЕВИС"		производство и коммерция	По факту	рибцово, ул. Петрищевская д. 1Б ООО "НЕВИС"	c00705d-691b-400a-afda-ceb41212c900	г.о. Рузский	д. Грибцово	Евро 1.1 - ТБО - 3	производство и коммерция
1738	г.о. Рузский, д. Григорово, д. 10/2		производство и коммерция	По факту	г.о. Рузский, д. Григорово, д. 10/2	768a57-6caa-4831-b675-5599d5d9b7c2	г.о. Рузский	д. Григорово	Евро 1.1 серий РО - ТБО - 1	производство и коммерция
1739	СНТ Медик	5075022201	СНТ	По факту	г.о. Рузский, д. Грязное СНТ Медик	b869d9-75cc-4b57-8c43-9eda0286949c	г.о. Рузский	д. Грязное	Евро 1.1 серий РО - ТБО - 1	СНТ
1740	СНТ "Березка"	5075008704	СНТ	По факту	г.о. Рузский, д. Дробылево СНТ "Березка"	db1bd1-c315-404e-a04c-9edf19086a02	г.о. Рузский	д. Дробылево	Евро 1.1 серий РО - ТБО - 1	СНТ
1741	СНТ "Пульс"	5075011993	СНТ	По факту	г.о. Рузский, д. Захнево, СНТ "Пульс"	9b28032-f53f-4375-919c-fb6027b5eedd	г.о. Рузский	д. Захнево	Евро 1.1 серий РО - ТБО - 2	СНТ
1742	ТСН Южное кп 2	5075029140	СНТ	По факту	г.о. Рузский, д. Землино ТСН Южное кп 2	7e95780-d3d5-46f1-9ea6-36401f0ed0cc	г.о. Рузский	д. Землино	Евро 1.1 серий РО - ТБО - 1	СНТ
1743	ИП Кравцова Н.А.	772147683265	производство и коммерция	По факту	емлино ул. Центральная д. 25, ИП Кравцова Н.А.	e9b8fd-243d-42b6-8102-a8145e7c4406	г.о. Рузский	д. Землино	Евро 1.1 - ТБО - 1	производство и коммерция
1744	ООО "НЕВИС"		производство и коммерция	По факту	д. Землино ул. Центральная д. 54, ООО "НЕВИС"	a30eb9-59d4-4721-8911-23273743f9cc	г.о. Рузский	д. Землино	Евро 1.1 - ТБО - 3	производство и коммерция
1745	СНТ СОЮЗРЕГИОН		СНТ	По факту	г.о. Рузский д. Земляно СНТ СОЮЗРЕГИОН	ea64790-df4d-4c79-82ae-833f75d3f1e1	г.о. Рузский	д. Земляно	Евро 1.1 - ТБО - 1	СНТ
1746	ООО "ФАРМ РУС"	5075015388	производство и коммерция	По факту	узский, д. Златоустово, д. 107 ООО "ФАРМ РУС"	602d6f9-0ce2-4647-b006-d358f547f36	г.о. Рузский	д. Златоустово	Евро 1.1 серий РО - ТБО - 1	производство и коммерция
1747	ИП Пирогов Ю.Н.	507504086677	производство и коммерция	По факту	о. Рузский, д. Ивоилово, д. 40 ИП Пирогов Ю.Н.	3509e99-8d02-44e5-ab4f-6fa8763dec4d	г.о. Рузский	д. Ивоилово	Обычный 0.75 - ТБО - 1	производство и коммерция
1748	ООО "ЛИТВИНОВА"	5075034133	производство и коммерция	По факту	г.о. Рузский, д. Ивоилово ООО "ЛИТВИНОВА"	1eb113d-c160-46f9-9110-0fa888743cb7	г.о. Рузский	д. Ивоилово	Евро 1.1 серий РО - ТБО - 1	производство и коммерция
1749	ООО СХП "КУВ"		производство и коммерция	По факту	г.о. Рузский, д. Ивоилово, ООО СХП "КУВ"	7b6d6a-91P1-4f47-ad93-1b4c2250d4b7	г.о. Рузский	д. Ивоилово	Обычный 0.75 - ТБО - 1	производство и коммерция
1750	ПОХОРОННОЕ ДЕЛО МКУ	5075027030	прочее	По факту	г.о. Рузский, д. Кожинно, кладбище	5adff25-6ab1-4520-982a-a08821b083f5	г.о. Рузский	д. Кожинно	ро 1.1 серий РО - ТБО - 0; Бункер 8 - ТБО - 1	инфраструктуры, администрации
1751	ФЕРМЕР-СИТИ	5032169249	производство и коммерция	По факту	го. Рузский, д. Козлово, ФЕРМЕР-СИТИ	87af25-d526-414c-a7b5-b9106b6151cc	г.о. Рузский	д. Козлово	Евро 1.1 серий РО - ТБО - 2	производство и коммерция
1752	СНТ "Анюта" КП 2	5075030033	СНТ	По факту	г.о. Рузский, д. Коковино, СНТ "Анюта" КП 2	376227-daa0-4591-a695-8caa09dea860	г.о. Рузский	д. Коковино	Евро 1.1 серий РО - ТБО - 1	СНТ
1753	Незорова Раиса Анатольевна	772411579751	производство и коммерция	По факту	г.о. Рузский, д. Комлево, д. 40	3b1eea6-3283-4ce0-bd0c-7f3af78acd60	г.о. Рузский	д. Комлево	Евро 0.66 - ТБО - 11	производство и коммерция
1754	г.о. Рузский, д. Комлево, д. 65		Объекты социальной инфраструктуры, администрации	По факту	г.о. Рузский, д. Комлево, д. 65	de538260-4eb3-4a4e-9fef-4dc2fea67f61	г.о. Рузский	д. Комлево	0.75 - ТБО - 1; Евро 1.1 серий РО - ТБО - 1	Объекты социальной инфраструктуры, администрации
1755	ПОХОРОННОЕ ДЕЛО МКУ	5075027030	прочее	По факту	г.о. Рузский, д. Комлево, кладбище	22d6a68-b9b9-41fa-bf92-1674099fba39	г.о. Рузский	д. Комлево	ро 1.1 серий РО - ТБО - 1; Бункер 8 - ТБО - 1	Объекты социальной инфраструктуры, администрации
1756	СНТ "Монтажник"		СНТ	По факту	г.о. Рузский, д. Контемирово, СНТ "Монтажник"	0070374-9ba6-4d99-b8f9-d31c89ffda49	г.о. Рузский	д. Контемирово	Евро 1.1 серий РО - ТБО - 3	СНТ
1757	СНТ ЗВИ-Руза КП 2	5075011305	СНТ	По факту	г.о. Рузский, д. Костино СНТ ЗВИ-Руза КП 2	2f12ed39-a0ff-49e9-b61b-bc8f6c73c217	г.о. Рузский	д. Костино	Евро 1.1 серий РО - ТБО - 2	СНТ
1758	Марфицын Максим Александрович	772496797805	производство и коммерция	По факту	Рузский, д. Кривошенино (вблизи) ИП Марфицын	ed1f40-1e6c-4d8a-9e4d-9393da73b9a0	г.о. Рузский	д. Кривошенино	Евро 1.1 серий РО - ТБО - 1	производство и коммерция
1759	ВОЛМАР ООО	5075029214	производство и коммерция	По факту	г.о. Рузский, д. Кривошенино ООО ВОЛМАР	ee616ed-59de-4e00-8bfa-5edcd4300560	г.о. Рузский	д. Кривошенино	Евро 1.1 серий РО - ТБО - 1	производство и коммерция
1760	СтройКамень	5032113623	производство и коммерция	По факту	г.о. Рузский, д. Крюково ООО Стройкамень	430b0b4-93fb-4767-a82c-9bfaab35feaf	г.о. Рузский	д. Крюково	Бункер 8 - ТБО - 1	производство и коммерция
1761	СНТ Калинин-2		СНТ	По факту	г.о. Рузский, д. Крюково, СНТ Калинин-2	1833b7-80e9-4906-b3e9-16a699ec4738	г.о. Рузский	д. Крюково	Евро 1.1 - ТБО - 2	СНТ
1762	СНТ Поляна	7726436255	СНТ	По факту	г.о. Рузский, д. Крюково, СНТ Поляна	438cee3-292c-476a-9f88-762b2b331bf1	г.о. Рузский	д. Крюково	Евро 1.1 серий РО - ТБО - 2	СНТ
1763	СТСН Родник	5075005196	СНТ	По факту	г.о. Рузский, д. Кузянино, СТСН Родник	7ce02ce-3b16-4015-8a88-b166a37db39b	г.о. Рузский	д. Кузянино	Бункер 8 - ТБО - 1	СНТ
1764	СДНП "ЛИХАЧЕВО"	5075369242	СНТ	По факту	г.о. Рузский, д. Лихачево СДНП "ЛИХАЧЕВО"	66f7d769-a953-4cc2-a5da-68fd5efa975f	г.о. Рузский	д. Лихачево	ро 1.1 серий РО - ТБО - 1; Бункер 8 - ТБО - 1	СНТ
1765	ДНП "Лихачевская аллея"	5075370400	СНТ	По факту	Рузский, д. Лихачево, ДНП "Лихачевская аллея"	7fa2f4-fd8b-4363-aba7-b9311aa21851	г.о. Рузский	д. Лихачево	Бункер 8 - ТБО - 1	СНТ
1766	д. Лобково, д. 36		производство и коммерция	По факту	г.о. Рузский, д. Лобково, д. 36 Г 8-985928-25-51	6644eb0-ac6f-457d-be31-a321f090bad9	г.о. Рузский	д. Лобково	Евро 1.1 серий РО - ТБО - 1	производство и коммерция
1767	РРО ИЖС		По норме		г.о. Рузский, д. Лызлово, д. 121	1a9729-cc98-44b4-b555-09862c9b2c56	г.о. Рузский	д. Лызлово	Бак 60 л. - ТБО - 1	ИЖС (Подомовой сбор)
1768	РРО ИЖС		По норме		г.о. Рузский, д. Лызлово д. 137	d18243e-56f8-464c-918a-3f74805bf4f9	г.о. Рузский	д. Лызлово	Бак 60 л. - ТБО - 1	ИЖС (Подомовой сбор)

1769	ПРО ИЖС			По норм	г.о. Рузский, д. Лызово д. 138	07d008-851a-4dac-b918-936b3a366909	г.о. Рузский	д. Лызово	Бак 60 л. - ТБО - 1	ИЖС (Подомовой сбор)
1770	ПРО ИЖС			По норм	г.о. Рузский, д. Лызово д. 139	878753-2f39-4ad8-9910-85c837327c98	г.о. Рузский	д. Лызово	Бак 60 л. - ТБО - 1	ИЖС (Подомовой сбор)
1771	ПРО ИЖС			По норм	г.о. Рузский, д. Лызово, д. 140	8ed55e6-e08d-425c-bf2c-c0dd0e236869	г.о. Рузский	д. Лызово	Бак 60 л. - ТБО - 1	ИЖС (Подомовой сбор)
1772	ПРО ИЖС			По норм	г.о. Рузский, д. Лызово, д. 300	9f8e06-d327-447a-9686-4cb222266540	г.о. Рузский	д. Лызово	Бак 60 л. - ТБО - 1	ИЖС (Подомовой сбор)
1773	ПРО ИЖС			По норм	г.о. Рузский, д. Лызово, д. 8	fa5ccd9-32a8-46e0-8015-3ba60960fa37	г.о. Рузский	д. Лызово	Бак 60 л. - ТБО - 1	ИЖС (Подомовой сбор)
1774	ИП Цхай	507504128006	производство и коммерция	По факту	г.о. Рузский, д. Макенка, д. 386	ИП Цхай 32fa085-91fe-459f-9035-fd23b0d4c0b9	г.о. Рузский	д. Макенка	Евро 1.1 - ТБО - 1	Производство и коммерция
1775	г.о. Рузский, д. Макенка, д. 387		производство и коммерция	По факту	г.о. Рузский, д. Макенка, д. 387	78a221-1b1d-4e48-8198-737ac594476b	г.о. Рузский	д. Макенка	Обычный 0.75 - ТБО - 1	Производство и коммерция
1776	СНТ "Илим"	5075016110	СНТ	По факту	г.о. Рузский, д. Макенка, СНТ "Илим"	2b1П3е-ff97-4597-8e2a-26457b7ec7b6	г.о. Рузский	д. Макенка	Евро 1.1 - ТБО - 2	СНТ
1777	ПОХОРОННОЕ ДЕЛО МКУ	5075027030	прочее	По факту	г.о. Рузский, д. Мамошино, кладбище	ce1f01b-47d5-4ed0-804d-ad2e66e3e142	г.о. Рузский	д. Мамошино	Бункер 8 - ТБО - 1	Объекты социальной инфраструктуры, администрации
1778	СНТ "Виктория"	5017023750	СНТ	По факту	г.о. Рузский, д. Мамошино, СНТ "Виктория"	4e3333e-8fcb-48e0-9ab5-85c37fc26624	г.о. Рузский	д. Мамошино	Евро 1.1 - ТБО - 1	СНТ
1779	СНТ "Кинематографист-1"	5075008415	СНТ	По факту	г.о. Рузский, д. Мамошино СНТ "Кинематографист-1"	1569f48-6181-4a05-b3e2-c28d4c3021f5	г.о. Рузский	д. Мамошино	Обычный 0.75 - ТБО - 1	СНТ
1780	ПОХОРОННОЕ ДЕЛО МКУ	5075027030	прочее	По факту	г.о. Рузский, д. Марково, кладбище	0061c0a-7c8d-4ef2-abc3-0884a0c92add	г.о. Рузский	д. Марково	Бункер 8 - ТБО - 1	Объекты социальной инфраструктуры, администрации
1781	СНТ "Родник" УЭЗ Госкомстата России	5075015469	СНТ	По факту	Марково СНТ "Родник" УЭЗ Госкомстата России	85aab5-a15d-46e1-b425-c6d0ef827845	г.о. Рузский	д. Марково	Евро 1.1 серий РО - ТБО - 1	СНТ
1782	СНТ "Весна" КП 2	5075014377	СНТ	По факту	г.о. Рузский, д. Марс, СНТ "Весна" КП 2	70e240-75d6-4641-a10e-c23d03d2e22c	г.о. Рузский	д. Марс	Евро 1.1 серий РО - ТБО - 4	СНТ
1783	г.о. Рузский, д. Марьино, д. 220		производство и коммерция	По факту	г.о. Рузский, д. Марьино, д. 220	0557bd6-f8ea-4702-b7e2-c385be724265	г.о. Рузский	д. Марьино	Евро 1.1 серий РО - ТБО - 2	производство и коммерция
1784	ЭЛИНОР ООО	7714328590		По факту	г.о. Рузский, д. Матвейцево, база отдыха Озерный	09fee503-53fc-420d-9c7f-b986ddfca41	г.о. Рузский	д. Матвейцево-1	Евро 1.1 - ТБО - 4	производство и коммерция
1785	ООО «НАМИН ГРУПП»		производство и коммерция	По факту	г.о. Рузский, д. Матвейцево ООО «НАМИН ГРУПП»	2f0cc5a-f8e0-4d4e-9a18-8f8ec61200ee	г.о. Рузский	д. Матвейцево-1	Обычный 0.75 - ТБО - 2	производство и коммерция
1786	ИП Никушин О.В.	621800029056	производство и коммерция	По факту	ул. Сосновая д. 70, стр. 2 ИП Никушин О.В.	082802-36be-4e84-864f-a4e4c4b43523	г.о. Рузский	д. Мшишка	Бункер 8 - ТБО - 1	производство и коммерция
1787	ООО СТАРТ АВТО ПЛЮС	5032202496	производство и коммерция	По факту	г.о. Рузский, д. Морено д. 4 ООО СТАРТ АВТО ПЛЮС	1aee592-3ab5-4ca2-a0ec-2ef6929bc0d8	г.о. Рузский	д. Морено	Евро 1.1 - ТБО - 1	производство и коммерция
1788	ПОХОРОННОЕ ДЕЛО МКУ	5075027030	прочее	По факту	г.о. Рузский, д. Немирово, кладбище	09dd6fc-b9d6-4a4b-9b72-19c8e01aee95	г.о. Рузский	д. Немирово	Бункер 8 - ТБО - 1	Объекты социальной инфраструктуры, администрации
1789	д. Нестерово, д. 123		производство и коммерция	По факту	г.о. Рузский, д. Нестерово, д. 123	97af02d-ae2c-4c13-9300-e9ef8442aae6	г.о. Рузский	д. Нестерово	Евро 0.8 - ТБО - 2	производство и коммерция
1790	г.о. Рузский, д. Нестерово, д. 128		производство и коммерция	По факту	г.о. Рузский, д. Нестерово, д. 128	ad9d1aa-97e4-438e-9d2c-fa7149363778	г.о. Рузский	д. Нестерово	Бункер 8 - ТБО - 1	производство и коммерция
1791	ИП Исаев Х.А.	202901209800	производство и коммерция	По факту	г.о. Рузский, д. Нестерово д. 16 ИП Исаев Х.А.	02e26e-458a-46a6-88a0-c7c81b59e9a8	г.о. Рузский	д. Нестерово	Евро 1.1 серий РО - ТБО - 1	производство и коммерция
1792	оздоровительный лагерь «Росинка»	770501748425	производство и коммерция	По факту	г.о. Рузский, д. Нестерово, оздоровительный лагерь «Росинка»	c4d1ea-5051-4164-8dad-c08848caab74	г.о. Рузский	д. Нестерово	Евро 1.1 серий РО - ТБО - 2	производство и коммерция
1793	ОАО "Тучковский"	5075018484	производство и коммерция	По факту	г.о. Рузский, д. Нестерово ул. Аптечная ОАО "Тучковский"	b520d9-c2b3-49a3-9a78-875c8e8964ce	г.о. Рузский	д. Нестерово	Евро 1.1 серий РО - ТБО - 2	производство и коммерция
1794	д. Нестерово, ул. Совхозная, д. 8		производство и коммерция	По факту	г.о. Рузский, д. Нестерово, ул. Совхозная, д. 8	8bf7c81-0ad8-4a60-a9ae-a97adb9c9170	г.о. Рузский	д. Нестерово	Бункер 8 - ТБО - 1	производство и коммерция
1795	ООО "Прогресс"	5075018029	производство и коммерция	По факту	г.о. Рузский, д. Нововолково, д. 25 ООО "Прогресс"	0488e-3616-4151-9235-5843b735b668	г.о. Рузский	д. Нововолково	Евро 1.1 - ТБО - 2	производство и коммерция
1796	ОАО "Озернинское охотничье хозяйство"	5075033732	производство и коммерция	По факту	г.о. Рузский, д. Нововолково ул. Озернинская д. 10	1f7fe16-0657-4be8-a040-ba873962ae88	г.о. Рузский	д. Нововолково	Евро 1.1 серий РО - ТБО - 2	производство и коммерция
1797	ООО «Хуторок»		производство и коммерция	По факту	г.о. Рузский, д. Нововолково, ул. Полевая д. 11 ООО «Хуторок»	1286de-8190-44a0-bd29-f965b27ad9b6	г.о. Рузский	д. Нововолково	Евро 0.66 - ТБО - 2	производство и коммерция
1798	МБУК РГО МО «ЦКС»		Объекты социальной инфраструктуры, администрации	По факту	г.о. Рузский, д. Нововолково, ул. Центральная, д. 5 МБУК РГО МО «ЦКС»	0a7bf8-3e02-4576-a82b-826dec9ae924	г.о. Рузский	д. Нововолково	Бак 120 л. - ТБО - 1	Объекты социальной инфраструктуры, администрации
1799	МРОПП СМОЛЕНСКОГО ХРАМА Д. НОВОГОРБОВО	5075017219	Объекты социальной инфраструктуры, администрации	По факту	г.о. Рузский, д. Новогорбово Храма	b8a099-33a4-4ee9-b0d4-5a8b01731d75	г.о. Рузский	д. Новогорбово	Евро 1.1 серий РО - ТБО - 1	Объекты социальной инфраструктуры, администрации
1800	д. Новованновское, д. 57А		производство и коммерция	По факту	г.о. Рузский, д. Новованновское, д. 57А	09cfd73-da74-461e-a576-aa3b93c05f5b	г.о. Рузский	д. Новованновское	Евро 1.1 серий РО - ТБО - 1	производство и коммерция
1801	ООО ВФ Клиника	5032228007	производство и коммерция	По факту	г.о. Рузский, д. Новомихайловское ООО ВФ Клиника	82ad253-0abc-406d-a25f-01bc039f0ba2	г.о. Рузский	д. Новомихайловское	Евро 1.1 - ТБО - 1	производство и коммерция

1802	Полоцкий В. В.		производство и коммерция	По факту	г.о. Рузский, д. Овсяники, д. 110 Полоцкий В. В.	0e551a-23c7-4852-9615-421a3702a1f0	г.о. Рузский	д. Овсяники	Обычный 0.75 - ТБО - 2	производство и коммерция
1803	ЗАО им. Л.М. Доватора	5075001096	производство и коммерция	По факту	г.о. Рузский, д. Овсяники, Дом животноводов	6b74d3-cb7a-41cf-9adc-4eda77716705	г.о. Рузский	д. Овсяники	Евро 1.1 серий РО - ТБО - 2	производство и коммерция
1804	д. Орешки, д. 95		производство и коммерция	По факту	г.о. Рузский, д. Орешки, д. 95	8dad233b-0ffc-49ef-ab87-9eba75560b6f	г.о. Рузский	д. Орешки	Евро 1.1 серий РО - ТБО - 1	производство и коммерция
1805	г.о. Рузский, д. Орешки, д. 96		производство и коммерция	По факту	г.о. Рузский, д. Орешки, д. 96	125768-93aa-4462-9635-8ed481ed8176	г.о. Рузский	д. Орешки	Евро 1.1 серий РО - ТБО - 1	производство и коммерция
1806	ПОХОРОННОЕ ДЕЛО МКУ	5075027030	прочее	По факту	г.о. Рузский, д. Орешки, кладбище	0414bf-6770-4223-8256-48234965519a	г.о. Рузский	д. Орешки	ро 1.1 серий РО - ТБО - 1; Бункер 8 - ТБО - 1	Объекты социальной инфраструктуры, администрации
1807	МОСВОДОКАНАЛ АО	7701984274	производство и коммерция	По факту	шкнино, Гидротехнические сооружения на р.Руза,	9bc273-4847-49d1-8150-4f0d3eb7be76	г.о. Рузский	д. Палашкино	Евро 0.8 - ТБО - 3	производство и коммерция
1808	МОСВОДОКАНАЛ АО	7701984274	производство и коммерция	По факту	шкнино, Гидротехнические сооружения на р.Руза	7516dd-6733-4198-a4f3-798469383366	г.о. Рузский	д. Палашкино	Контейнер 0.24 - ТБО - 1	производство и коммерция
1809	СНТ "Сосновая Роша"		СНТ	По факту	г.о. Рузский, д. Паново, СНТ "Сосновая Роша"	1493956-1c79-4843-8cf7-9c9c64b1f5dd	г.о. Рузский	д. Паново		СНТ
1810	ПОХОРОННОЕ ДЕЛО МКУ	5075027030	прочее	По факту	г.о. Рузский, д. Пахомьево кладбище	742b9943-a7ef-4cfc-8863-5c0f02e13f37	г.о. Рузский	д. Пахомьево	ро 1.1 серий РО - ТБО - 1; Бункер 8 - ТБО - 1	Объекты социальной инфраструктуры, администрации
1811	ГОЛУБЫЕ ДАЛИ СН ТСН	5075038709	СНТ	По факту	г.о. Рузский, д. Пахомьево, СНТ "Голубые дали"	12e49b-010b-474a-acd9-fda17478d827	г.о. Рузский	д. Пахомьево	Евро 1.1 серий РО - ТБО - 3	СНТ
1812	д. Петрищево, ул. Олимпийская д. 57а		производство и коммерция	По факту	г.о. Рузский, д. Петрищево, ул. Олимпийская д. 57а	b7b9249-5d6c-4cf3-bf38-21f4176c6494	г.о. Рузский	д. петрищево	Евро 1.1 серий РО - ТБО - 2	производство и коммерция
1813	ИП Серегин А.Ю.		производство и коммерция	По факту	етрищево, ул. Тарусская, д. 20 ИП Серегин А.Ю.	1f99dbc-6d8e-47b3-80f3-c1d0c0473897	г.о. Рузский	д. Петрищево	Обычный 0.75 - ТБО - 1	производство и коммерция
1814	СНТ САЛЮТ - 1, 2, 3	5075007122	СНТ	По факту	г.о. Рузский, д. Подолы СНТ САЛЮТ - 1, 2, 3	33db9e9-f1ab-4de4-9720-3f8742b16816	г.о. Рузский	д. Подолы	Евро 1.1 серий РО - ТБО - 4	СНТ
1815	СНТ Надежда	5075015701	СНТ	По факту	г.о. Рузский, д. Покровское СНТ Надежда	691748-5f9b-4cc1-9285-3f98b48ba435	г.о. Рузский	д. Покровское	Евро 1.1 серий РО - ТБО - 2	СНТ
1816	коношня Фомичев А.И	772730082395	производство и коммерция	По факту	д. Полуэктово, д. 228, коношня Фомичев А.И	bc555f-93e1-447b-aa19-a55e27d62d6d	г.о. Рузский	д. Полуэктово	Бункер 8 - ТБО - 1	производство и коммерция
1817	ИП Семёнова И.Н		производство и коммерция	По факту	Рузский, д. Полуэктово, д. 241 ИП Семёнова И.Н	9ecb539-16b6-4f06-b61f-e848b0f9f311	г.о. Рузский	д. Полуэктово	Евро 1.1 серий РО - ТБО - 1	производство и коммерция
1818	г.о. Рузский, д. Поречье, д. 43		производство и коммерция	По факту	г.о. Рузский, д. Поречье, д. 43	4641d87-a56d-4f39-a473-1a65e26a42a	г.о. Рузский	д. Поречье	Евро 1.1 серий РО - ТБО - 1	производство и коммерция
1819	СТН Садко		СНТ	По факту	г.о. Рузский, д. Притыкино СТН Садко	7783b54-f2b5-41ab-8bef-e2325d35b6f3	г.о. Рузский	д. Притыкино	Бункер 8 - ТБО - 1	СНТ
1820	СНТ "Ивойлово"	5075005485	СНТ	По факту	г.о. Рузский, д. Пупки СНТ Ивойлово	2e5d06-5c5c-4514-944d-7a5dd287d171	г.о. Рузский	д. Пупки	Евро 1.1 серий РО - ТБО - 2	СНТ
1821	д. Ракитино, д. 15/1		производство и коммерция	По факту	г.о. Рузский, д. Ракитино, д. 15/1	55cf7e0-e945-4b6b-889d-de5641164bf4	г.о. Рузский	д. Ракитино	Обычный 0.75 - ТБО - 1	производство и коммерция
1822	ЕТС ООО	7734590878	производство и коммерция	По факту	г.о. Рузский, д. Ремяница на 34 км а/д А-108 ООО ЕТС	4a6ea1-3020-4649-a048-d463d77088c3	г.о. Рузский	д. Ремяница	Евро 1.1 серий РО - ТБО - 8	производство и коммерция
1823	ПОХОРОННОЕ ДЕЛО МКУ	5075027030	прочее	По факту	г.о. Рузский, д. Рождествено, кладбище	3476496-89fe-4918-958e-368cee8f954b	г.о. Рузский	д. Рождествено	Евро 1.1 серий РО - ТБО - 1	Объекты социальной инфраструктуры, администрации
1824	ИП Валиев Рустам Акрамович	507502195575	производство и коммерция	По факту	д. Старая Руза, ИП Валиев Рустам Акрамович	5e264a81-9eac-48fd-9ccc-9afe93f6e1ed	г.о. Рузский	д. Старая Руза	Евро 1.1 серий РО - ТБО - 1	производство и коммерция
1825	д. Старая Руза, Нестеровское лесничество, д. 11		производство и коммерция	По факту	д. Старая Руза, Нестеровское лесничество, д. 11	9b555a8-4145-427e-b666-4737c3a3bf8d	г.о. Рузский	д. Старая Руза	Евро 1.1 серий РО - ТБО - 1	производство и коммерция
1826	д. Старая Руза, ул. Лесничество, д. 8		производство и коммерция	По факту	г.о. Рузский, д. Старая Руза, ул. Лесничество, д. 8	7e3c7b-a38c-44e5-a31c-eb0948a3072e	г.о. Рузский	д. Старая Руза	Евро 1.1 серий РО - ТБО - 2	производство и коммерция
1827	д. Старая Руза, ул. Садовая д. 18		производство и коммерция	По факту	г.о. Рузский, д. Старая Руза, ул. Садовая д. 18	4b75ac9-2b5a-4c4c-8f4d-295f1213f5c2	г.о. Рузский	д. Старая Руза	Евро 1.1 серий РО - ТБО - 1	производство и коммерция
1828	д. Старая Руза, ул. Цветочная, 14,		производство и коммерция	По факту	г.о. Рузский, д. Старая Руза, ул. Цветочная, 14,	d3eaa6-0d51-44de-81f1-9f24de24e3a3	г.о. Рузский	д. Старая Руза	Евро 1.1 - ТБО - 1	производство и коммерция
1829	г.о. Рузский, д. Старониколаево, д. 193		производство и коммерция	По факту	г.о. Рузский, д. Старониколаево, д. 193	a899dbd-deaa-40f1-bb5a-55f599285c89	г.о. Рузский	д. Старониколаево	Бункер 8 - ТБО - 1	производство и коммерция
1830	СНТ "Строгино"	5075008768	СНТ	По факту	г.о. Рузский, д. Строгино СНТ Строгино	cb3279-5edf-4d4c-8581-4d804969649b	г.о. Рузский	д. Строгино	Евро 1.1 серий РО - ТБО - 1	СНТ
1831	г.о. Рузский, д. Сытьково, д. 28		производство и коммерция	По факту	г.о. Рузский, д. Сытьково, д. 28	5ce1b78-35fb-447a-9fd6-9eb0090d9b2d	г.о. Рузский	д. Сытьково	Евро 1.1 серий РО - ТБО - 1	производство и коммерция
1832	г.о. Рузский, д. Сытьково, д. 49		производство и коммерция	По факту	г.о. Рузский, д. Сытьково, д. 49	5c2219-ca59-44ba-82af-958a90504223	г.о. Рузский	д. Сытьково	Евро 1.1 серий РО - ТБО - 1	производство и коммерция
1833	РРО ИЖС		По норме	По факту	г.о. Рузский, д. Сытьково, ул. Микрорайон д. 24	eb922f3-9431-4f01-a305-8c2ea85e740b	г.о. Рузский	д. Сытьково	Бак 60 л. - ТБО - 1	ИЖС (Подомовой сбор)
1834	РРО ИЖС		По норме	По факту	г.о. Рузский, д. Сытьково, ул. Микрорайон, д. 38	889d46c-dcb9-4039-9f98-2bfca4031231	г.о. Рузский	д. Сытьково	Бак 60 л. - ТБО - 1	ИЖС (Подомовой сбор)
1835	РРО ИЖС		По норме	По факту	г.о. Рузский, д. Сытьково, ул. Микрорайон, д. 39	7f8ac9f-dbd4-47f6-9b42-0c7e0c5068d9	г.о. Рузский	д. Сытьково	Бак 60 л. - ТБО - 1	ИЖС (Подомовой сбор)
1836	РРО ИЖС		По норме	По факту	г.о. Рузский, д. Сытьково, ул. Микрорайон, д. 45	20a3bf-1775-4238-8d63-42568905d853	г.о. Рузский	д. Сытьково	Бак 60 л. - ТБО - 1	ИЖС (Подомовой сбор)
1837	РРО ИЖС		По норме	По факту	д. Сытьково, ул. Микрорайон, д. 47 Урман Л.А.	7e5696-a304-4dde-a916-d17cef8310b7	г.о. Рузский	д. Сытьково	Бак 60 л. - ТБО - 1	ИЖС (Подомовой сбор)
1838	РРО ИЖС		По норме	По факту	г.о. Рузский, д. Сытьково, ул. Микрорайон д. 50	e73e00b-cb54-4ed4-8350-df73c31fda7a	г.о. Рузский	д. Сытьково	Бак 60 л. - ТБО - 1	ИЖС (Подомовой сбор)
1839	РРО ИЖС		По норме	По факту	г.о. Рузский, д. Сытьково, ул. Микрорайон, д. 61	f3e9232-bd0d-446f-ad82-04ca3a27f2cc	г.о. Рузский	д. Сытьково	Бак 60 л. - ТБО - 1	ИЖС (Подомовой сбор)
1840	СНТ Буденовец	5075006993	СНТ	По факту	г.о. Рузский, д. Сычево СНТ Буденовец	fd3371fa-e4db-4d3b-b2be-611f31df15a	г.о. Рузский	д. Сычево	Евро 1.1 серий РО - ТБО - 2	СНТ

1841	ООО "Таблово"	5075024311	производство и коммерция	По факту	г.о. Рузский, д. Таблово	5d72d7-572a-4ad8-bb7b-6a6a4a2a2e0c	г.о. Рузский	д. Таблово	Бункер 8 - ТБО - 1	производство и коммерция
1842	г.о. Рузский, д. Товарково, д. 5		производство и коммерция	По факту	г.о. Рузский, д. Товарково, д. 5	20c696-5918-45c5-925a-257a9f61ee80	г.о. Рузский	д. Товарково	Евро 1.1 - ТБО - 1	производство и коммерция
1843	ООО "НЕВИС"		производство и коммерция	По факту	г.о. Рузский, д. Усадково, д. 43 ООО "НЕВИС"	dbb95-52b2-4501-8d76-4d4800a875d3	г.о. Рузский	д. Усадково	Евро 1.1 - ТБО - 3	производство и коммерция
1844	ТСН "Руза-3"	5075012796	СНТ	По факту	г.о. Рузский, д. Усадково ТСН "Руза-3"	9fb334-859b-4893-a81d-689b19fa5466	г.о. Рузский	д. Усадково	Евро 1.1 серый РО - ТБО - 1	СНТ
1845	СНТ Успенское	5075015170	СНТ	По факту	г.о. Рузский, д. Успенское СНТ Успенское	ea80d07-271c-4b38-befa-4b8ecf6267a0	г.о. Рузский	д. Успенское	Обычный 0.75 - ТБО - 1	СНТ
1846	СЕЛЬСКОХОЗЯЙСТВЕННОЕ ПРЕДПРИЯТИЕ СП ДОРОХОВО-НК	5075011640	производство и коммерция	По факту	д. Шелковка д, ул. Алконовская, д. 1	207b3a-03bd-4ec5-82fb-bd844e228db8	г.о. Рузский	д. Шелковка	Евро 1.1 серый РО - ТБО - 1	производство и коммерция
1847	Шелепев Дмитрий Александрович	507503521648	производство и коммерция	По факту	г.о. Рузский, д. Шелковка, Можайское ш., 102	8cb6dd-6d92-4a98-8cd9-d5777edd4c59	г.о. Рузский	д. Шелковка	Евро 1.1 серый РО - ТБО - 1	производство и коммерция
1848	ООО "СТОРСИТИ"	5075019375	производство и коммерция	По факту	д. Шелковка ул. Алконовская д.1А,	d132a18-91a5-446c-8bb7-21ffef079814	г.о. Рузский	д. Шелковка	Бункер 8 - ТБО - 1	производство и коммерция
1849	г.о. Рузский, д. Шелковка, ул. Мира, д. 97		производство и коммерция	По факту	г.о. Рузский, д. Шелковка, ул. Мира, д. 97	d17d17-f64d-452c-ba36-460521d0e9ff	г.о. Рузский	д. Шелковка	Бункер 8 - ТБО - 1	производство и коммерция
1850	РУЗТЕХ ООО	5029221731	производство и коммерция	По факту	г.о. Рузский, д. Шилово,	6bb159-def4-4006-b193-7c99e3e70e12	г.о. Рузский	д. Шилово	Евро 1.1 серый РО - ТБО - 1	производство и коммерция
1851	СНТ "Солнышко"	5075012475	СНТ	По факту	г.о. Рузский, д. Щелканово СНТ Солнышко	2a87838-ab6f-4b1d-9c3b-67d41de2df55	г.о. Рузский	д. Щелканово	Бункер 8 - ТБО - 1	СНТ
1852	СПО "Чайка"		производство и коммерция	По факту	г.о. Рузский, д. Щелканово СПО "Чайка"	1975ae0-6f3a-4571-86ae-93295d8f084c	г.о. Рузский	д. Щелканово	Бункер 8 - ТБО - 1	производство и коммерция
1853	Маркелова Марина Витальевна		производство и коммерция	По факту	г.о. Рузский, д. Щербинки, д. 143	eb52010-13fa-4a57-beba-2c593da55e9f	г.о. Рузский	д. Щербинки	Евро 1.1 серый РО - ТБО - 1	производство и коммерция
1854	ИП Шурин А.А.	500402589397	производство и коммерция	По факту	г.о. Рузский, д. Щербинки ИП Шурин А.А.	987bb3-4374-474d-9b09-00706fa2915	г.о. Рузский	д. Щербинки	Евро 0.66 - ТБО - 1	производство и коммерция
1855	ООО «Агроторг»	7825706086	сети	По норм	мкр. Восточный, 8, рабочий посёлок Тучково, (Пятёрочка 5207)	2fd493c1-358a-4bd7-90cd-31ddea314f35	г.о. Рузский	п. Тучково	Евро 1.1 серый РО - ТБО - 2	производство и коммерция
1856	г.о. Рузский, п. Белая Гора, д. 1А		производство и коммерция	По факту	г.о. Рузский, п. Белая Гора, д. 1А	324775-6b40-4166-a047-c8581b02b0ee	г.о. Рузский	п. Белая гора	Бак 120 л. - ТБО - 1	производство и коммерция
1857	АЛДЕКО ООО	7704318650	производство и коммерция	По факту	п. Белая Гора, ОПТИМА КОНСАЛТ ООО	e9369a5-d8cf-4eac-9e06-01c4a63c247d	г.о. Рузский	п. Белая гора	Евро 1.1 серый РО - ТБО - 3	производство и коммерция
1858	ПБ №4 ГБУЗ МО	5075003671	Объекты социальной инфраструктуры, администрации	По факту	п. Бороденки, ул. Сосновая, д. 22	e2ce9e9-5081-4a38-8cd2-380d337139ca	г.о. Рузский		Евро 1.1 серый РО - ТБО - 3	Объекты социальной инфраструктуры, администрации
1859	г.о. Рузский, п. Брикет, д. 88		производство и коммерция	По факту	г.о. Рузский, п. Брикет, д. 88	2ab906-9080-44d7-905e-04cd8ca11b55	г.о. Рузский	п. Брикет	Евро 1.1 серый РО - ТБО - 1	производство и коммерция
1860	ООО «Ралиус бытовая химия»		производство и коммерция	По факту	п. Брикет дедова кармч	1e859a-248e-4175-8017-6e78d3d66d4e	г.о. Рузский	п. Брикет	й 0.75 - ТБО - 4; Евро 1.1 серый РО - ТБО - 3	производство и коммерция
1861	ИП Федоров А.Е.	501709310946	производство и коммерция	По факту	п. Брикет (за автобусной остановкой) ИП Федорова А.Е.	502deb81-5517-4d53-ab9b-8a5a3f3e955a	г.о. Рузский	п. Брикет	Евро 1.1 - ТБО - 1	производство и коммерция
1862	ООО "БЛЭКСТАГ"	7734402637	производство и коммерция	По факту	г.о. Рузский, п. Брикет ООО "БЛЭКСТАГ"	18c2f59-ca4e-4e30-8a9c-2d7eb2b7c157	г.о. Рузский	п. Брикет	Евро 1.1 - ТБО - 1	производство и коммерция
1863	ООО "НПО "НИЦ"		производство и коммерция	По факту	г.о. Рузский, п. Брикет ООО "НПО "НИЦ"	8d7a5f-057c-49c6-8078-22ada66d9c1	г.о. Рузский	п. Брикет	й 0.75 - ТБО - 1; Евро 1.1 серый РО - ТБО - 1	производство и коммерция
1864	СНТ "Медовое"	5075009088	СНТ	По факту	г.о. Рузский, п. Брикет СНТ "Медовое"	406524-a170-4833-a0e7-e2ca446ee179	г.о. Рузский	п. Брикет	Евро 1.1 серый РО - ТБО - 1	СНТ
1865	ИП Дербенева		производство и коммерция	По факту	п. Брикет ул. Центральная д10 ИП Дербенева	066aa07-6807-4c2f-a1ce-49f90af1ec2a	г.о. Рузский	п. Брикет	Обычный 0.75 - ТБО - 1	производство и коммерция
1866	ИП Ерхов Олег Александрович		производство и коммерция	По факту	гидроузел, д. 12Б ИП Ерхов Олег Александрович	03f4e7-70b4-42bc-936c-2a827ba288ac	г.о. Рузский	п. Гидроузел	Обычный 0.75 - ТБО - 1	Производство и коммерция
1867	ДНТ Стимул	5075371474	СНТ	По факту	г.о. Рузский, п. Гидроузел, ДНТ Стимул	82bb3e-13f3-4a6f-a6c4-467b58a01d39	г.о. Рузский	п. Гидроузел	Бункер 8 - ТБО - 1	СНТ
1868	ИП Фаттахов	27802450345	производство и коммерция	По факту	г.о. Рузский, п. Гидроузел, с 30 ИП Фаттахов	5e0bea0-d46c-4204-bc88-f09552813d2	г.о. Рузский	п. Гидроузел	Евро 1.1 - ТБО - 1	Производство и коммерция
1869	п. Горбово ул. Пионерская д. 22/1		производство и коммерция	По факту	п. Горбово ул. Пионерская д. 22/1	082d9d-a83b-4cb8-b6d1-109b0d318691	г.о. Рузский	п. Горбово	Евро 1.1 серый РО - ТБО - 1	Производство и коммерция
1869	п. Дорохово ул. 1-я Советская улица, д. 1		производство и коммерция	По факту	г.о. Рузский, п. Дорохово ул. 1-я Советская улица, д. 1	960020-d8ba-4e94-b47c-f958e1102e24	г.о. Рузский	п. Дорохово	Евро 1.1 серый РО - ТБО - 2	Производство и коммерция
1870	СНТ Литгазета		СНТ	По факту	п. Дорохово 83 км Белорусской ж/д, СНТ Литгазета	068e2c-d5c4-436f-8149-b87f798e8530	г.о. Рузский	п. Дорохово	Евро 1.1 серый РО - ТБО - 1; Бункер 8 - ТБО - 1	СНТ
1871	п. Дорохово, Большой переулоч, д.4		производство и коммерция	По факту	п. Дорохово, Большой переулоч, д.4	7bd587-74a1-47c7-8460-82acd08f6917	г.о. Рузский	п. Дорохово	Бункер 8 - КГМ - 2	Производство и коммерция
1872	МБУК РГО МО «ЦКС»	5075372189	Объекты социальной инфраструктуры, администрации	По факту	п. Дорохово, ул. Стеклозаводская д. 19/1	555387-6580-4848-816f-8db746116d2d	г.о. Рузский		Бак 120 л. - ТБО - 1	Объекты социальной инфраструктуры, администрации
1873	СНТ "Киноработник"		СНТ	По факту	г.о. Рузский п. Дорохово СНТ "Киноработник"	76b2d3-9492-464d-a82d-633674808751	г.о. Рузский	п. Дорохово	Бункер 8 - ТБО - 1	СНТ

1874	ИП Цыганков В.В.	507502823974	производство и коммерция	По факту	ково, ул. 1-я Советская, д. 4А ИП Цыганков В.В.	74983d8-a3d8-4d9a-b53a-5c077fa4837	г.о. Рузский	п. Дорохово	Евро 1.1 серий РО - ТБО - 1	производство и коммерция
1875	ГБУЗ МО «Рузская ОБ»	5075011383	Объекты социальной инфраструктуры, администрации	По факту	Дорохово ул. 1-я Советская, д. 6 ТРБ ГБУЗ МО	7973c19-6a7e-4f47-882c-c3c2a68c0e97	г.о. Рузский	п. Дорохово	Евро 1.1 серий РО - ТБО - 2	Объекты социальной инфраструктуры, администрации
1876	п. Дорохово, ул. Комсомольская, д. 1а		производство и коммерция	По факту	п. Дорохово, ул. Комсомольская, д. 1а	1d166f-e6f2-4128-8a7e-7833166f1b68	г.о. Рузский	п. Дорохово	Евро 1.1 серий РО - ТБО - 2	производство и коммерция
1877	п. Дорохово ул. Комсомольская д. 28		производство и коммерция	По факту	п. Дорохово ул. Комсомольская д. 28	7d8b7f-8519-46a8-a2bd-00ee1a101899	г.о. Рузский	п. Дорохово	Бак 120 л. - ТБО - 1	производство и коммерция
1878	г.о. Рузский, п. Дорохово ул. Мира, д. 1		производство и коммерция	По факту	г.о. Рузский, п. Дорохово ул. Мира, д. 1	07442a-98a8-4f09-9f29-b9e8b5d47935	г.о. Рузский	п. Дорохово	Бункер 8 - ТБО - 1	производство и коммерция
1879	г.о. Рузский, п. Дорохово ул. Московская, 54		производство и коммерция	По факту	г.о. Рузский, п. Дорохово ул. Московская, 54	865369-8abb-4ddb-8580-161d3e0e024d	г.о. Рузский	п. Дорохово	Евро 1.1 - ТБО - 1	производство и коммерция
1880	ИП Жигченко В. В.	507503525025	производство и коммерция	По факту	п. Дорохово, ул. Московская, д. 52	7dff1c9-b9ef-4a05-9965-ad3dfcb205c1	г.о. Рузский	п. Дорохово	Евро 1.1 серий РО - ТБО - 1	производство и коммерция
1881	ДОРОЖНОЕ ЭКСПЛУАТАЦИОННОЕ ПРЕДПРИЯТИЕ №5		производство и коммерция	По факту	п. Дорохово ул. Московская д. 54	0b2cee-68b8-48cc-9a1d-b56e1a3ada22	г.о. Рузский	п. Дорохово	Евро 1.1 - ТБО - 1	производство и коммерция
1882	АО "КАРБОГЛАСС"	7728299974	производство и коммерция	По факту	Дорохово, ул. Московская, д. 8А КАРБОГЛАСС	4221525-b020-4b1d-90f9-a5a521e3ae6f	г.о. Рузский	п. Дорохово	Бункер 8 - ТБО - 1	производство и коммерция
1883	ООО «Дороховский опытный механический завод»		производство и коммерция	По факту	п. Дорохово, ул. Московская, д. 8,	96a51b-a672-47a9-a7b1-1da170bb5eb	г.о. Рузский	п. Дорохово	Евро 1.1 серий РО - ТБО - 1; Бункер 8 - ТБО - 1	производство и коммерция
1884	ООО "КОНВЕЙЕРЫ ДЛЯ БИЗНЕСА"	5028033968	производство и коммерция	По факту	п. Дорохово ул. Московская д. 8	450e41-7290-4f24-bb37-9271dc3b016e	г.о. Рузский	п. Дорохово	Евро 1.1 серий РО - ТБО - 1	производство и коммерция
1885	ООО «Маркоул Кемикел»		производство и коммерция	По факту	п. Дорохово, ул. Московская, д. 8,	4f5b37f-7d6a-4698-89b9-9942261da0af	г.о. Рузский	п. Дорохово	Бункер 8 - ТБО - 1	производство и коммерция
1886	ООО "Оконная Мануфактура"		производство и коммерция	По факту	п. Дорохово, ул. Московская, д. 8,	698e66c-83ad-47d2-a5f5-32d22f226a8c	г.о. Рузский	п. Дорохово	Бункер 8 - ТБО - 1	производство и коммерция
1886	ООО «Согласие»		производство и коммерция	По факту	Дорохово, ул. Московская, д. 8, ООО «Согласие»	178707-a2de-489a-ac3d-67a6e2b11417	г.о. Рузский	п. Дорохово	Евро 1.1 серий РО - ТБО - 1	производство и коммерция
1887	ООО «Эдем»	7723554395	производство и коммерция	По факту	п. Дорохово, ул. Московская, д. 8, ООО «Эдем»	e33218b-b256-44aa-81ad-80cfdb5f9ab1	г.о. Рузский	п. Дорохово	Евро 1.1 серий РО - ТБО - 1	производство и коммерция
1888	8 ПОЛИМЕР КЛАБ ООО	5032208709	производство и коммерция	По факту	ово ул. Московская, д. 8 ПОЛИМЕР КЛАБ ООО	dc9c522c-83d5-4f4c-ab66-ecffbf2a7ac	г.о. Рузский	п. Дорохово	Евро 1.1 серий РО - ТБО - 1	производство и коммерция
1889	ООО "Байкал-2000"	5075013750	производство и коммерция	По факту	орохово ул. Московская д. 97а ООО "Байкал-2000"	441b84c-3614-4788-9f98-7384f3bb3af	г.о. Рузский	п. Дорохово	Евро 1.1 серий РО - ТБО - 2	производство и коммерция
1890	п. Дорохово ул. Московская улица, д. 56		производство и коммерция	По факту	п. Дорохово ул. Московская улица, д. 56	2142e8-9773-4687-a218-2f30d79871dc	г.о. Рузский	п. Дорохово	Евро 1.1 - ТБО - 1	производство и коммерция
1891	п. Дорохово ул. Невкипелого, д. 12		производство и коммерция	По факту	п. Дорохово ул. Невкипелого, д. 12	a0d044e-0ca0-4568-a47f-94fc2cad436c	г.о. Рузский	п. Дорохово	Евро 1.1 серий РО - ТБО - 1	производство и коммерция
1892	п. Дорохово ул. Невкипелого, д. 41		производство и коммерция	По факту	г.о. Рузский, п. Дорохово ул. Невкипелого, д. 41	ae8c2eb-312f-44ae-8104-c8304e65507f	г.о. Рузский	п. Дорохово	Евро 1.1 серий РО - ТБО - 1	производство и коммерция
1893	ООО «ДНК»	5075037247	производство и коммерция	По факту	п. Дорохова, ул. Невкипелого, д. 85	7dce51-4385-4e8a-9b44-4666471240e4	г.о. Рузский	п. Дорохово	Евро 1.1 - ТБО - 2	производство и коммерция
1894	ООО "БИП"		производство и коммерция	По факту	п. Дорохово, ул. Школьная, 22-24 ООО "БИП"	9c40b93-9267-4313-8f84-f3f8ba189816	г.о. Рузский	п. Дорохово	Евро 1.1 - ТБО - 3	производство и коммерция
1895	МБУ Благоустройство	5075027714	производство и коммерция	По факту	орохово ул. Школьная д. 1 МБУ Благоустройство	259e358-00fc-42eb-bae0-b6edfc4e9b84	г.о. Рузский	п. Дорохово	Бункер 8 - Мусор с уборки территорий - 2	производство и коммерция
1896	Отдел Министерства внутренних дел Российской Федерации по Рузскому городскому округу	5075003463	Объекты социальной инфраструктуры, администрации	По факту	г.о. Рузский, п. Дорохово, ул. Школьная, д. 2	ac34786-d5e3-4f4f-a24f-77ac74843aab	г.о. Рузский	п. Дорохово	Евро 1.1 серий РО - ТБО - 1	Объекты социальной инфраструктуры, администрации
1897	ООО "Оптимастрой"	5075002300	производство и коммерция	По факту	орохово, ул. Школьная д. 28, ООО "Оптимастрой"	183610-21ac-444f-b926-b10ca80db599	г.о. Рузский	п. Дорохово	Евро 1.1 серий РО - ТБО - 1	производство и коммерция
1898	ООО «АС группа»	5047107982	производство и коммерция	По факту	г.о. Рузский, п. Дорохово ул. Школьная д. 29	e33b6e-4872-4a62-bf58-e988c8594edd	г.о. Рузский	п. Дорохово	Евро 1.1 серий РО - ТБО - 2	производство и коммерция
1899	ВУДПРОЕКТ	5075037536	производство и коммерция	По факту	п. Дорохово, ул. Школьная д. 29 ВУДПРОЕКТ	83ae8e5-4536-482f-af80-f693618e691	г.о. Рузский	п. Дорохово	Евро 1.1 серий РО - ТБО - 2	производство и коммерция
1900	ЭкоНано Рус		производство и коммерция	По факту	г.о. Рузский, п. Дорохово ЭкоНано Рус	3bbd89-8c3d-4909-ba01-841cc5ae697	г.о. Рузский	п. Дорохово	Бункер 8 - ТБО - 8	производство и коммерция
1901	ИП Писарьков	507501840617	производство и коммерция	По факту	г.о. Рузский, п. Кожино, д. 3 ИП Писарьков	d8d1c1-50a2-4bce-8a92-2d29b03fa271	г.о. Рузский	п. Кожино	Бак 120 л. - ТБО - 1	производство и коммерция
1902	Туберкулезный санаторий	7733054120	Объекты социальной инфраструктуры, администрации	По факту	г.о. Рузский, п. Кожино Туберкулезный санаторий	fb67eb9-9052-4ef8-a66c-9324fb5f7441	г.о. Рузский	п. Кожино	Евро 1.1 серий РО - ТБО - 1	Объекты социальной инфраструктуры, администрации

1903	ТД ИГОЛЬНЫЙ ЗАВОД ООО	5075371107	производство и коммерция	По факту	п. Колобакино п, Майора Алексева ул., д. 77	821cc04-138f-4b98-9fd8-6267a42a08c2	г.о. Рузский	п. Колобакино	Евро 1.1 серий РО - ТБО - 1	производство и коммерция
1904	п. Колобакино ул. Заводская улица, д. 64		производство и коммерция	По факту	п. Колобакино ул. Заводская улица, д. 64	4308ea4-c382-4534-a17c-70f5dbefb3a1	г.о. Рузский	п. Колобакино	Евро 1.1 серий РО - ТБО - 1	производство и коммерция
1905	ООО "НЕРУДТОРТ"		производство и коммерция	По факту	п. Колобакино, ул. Майора Алексева, вл. 21	1a68cf42-b9a3-4a04-848e-b0ea6f21fa83	г.о. Рузский	п. Колобакино	Евро 1.1 серий РО - ТБО - 1	производство и коммерция
1906	ООО ФИРМА МАКОР		производство и коммерция	По факту	п. Колобакино, ул. Майора Алексева д. 17	1bb9e3b-3125-4e55-98e5-fe8294fc1e4c	г.о. Рузский	п. Колобакино	Евро 1.1 серий РО - ТБО - 1	производство и коммерция
1907	ИП Баматтериев Рамзан Муталипович	200250570802	производство и коммерция	По факту	п. Колобакино, ул. Майора Алексева, д. 40	3dc941-0c72-4abb-9089-f244a9c26736	г.о. Рузский	п. Колобакино	Евро 1.1 - ТБО - 1	производство и коммерция
1908	п. Колобакино ул. Майора Алексева, д. 43		производство и коммерция	По факту	п. Колобакино ул. Майора Алексева, д. 43	2fbc86-e90d-4dab-ac94-5d60a1670928	г.о. Рузский	п. Колобакино	Евро 1.1 серий РО - ТБО - 2	производство и коммерция
1909	п. Колобакино, ул. Майора Алексева, д. 51 стр.1		производство и коммерция	По факту	п. Колобакино, ул. Майора Алексева, д. 51 стр.1	acf8017-f737-43f6-9d0d-7f1fa0f6072d	г.о. Рузский	п. Колобакино	Евро 1.1 - ТБО - 1	производство и коммерция
1910	Игольный Завод	5075013687	производство и коммерция	По факту	п. Колобакино, ул. Майора Алексева, д. 77	6935bc-84c6-4df3-a05c-52d6bd2bb9e9	г.о. Рузский	п. Колобакино	Евро 1.1 серий РО - ТБО - 1	производство и коммерция
1911	ГБУЗ МО «Рузская ОБ»	5075011383	Объекты социальной инфраструктуры, администрации	По факту	г.о. Рузский, п. Колобакино, ул. Новая д. 1	12d8e0-94f9-4306-977a-2884dcb2b1af	г.о. Рузский	п. Колобакино	Евро 1.1 серий РО - ТБО - 1	Объекты социальной инфраструктуры, администрации
1912	МБУДО «Тучковская детская школа искусств»	5075015035	Объекты социальной инфраструктуры, администрации	По факту	г.о. Рузский, п. Колобакино ул. Попова, 9	31c37b7-bf72-4d07-8777-5b405f6f24c5	г.о. Рузский	п. Колобакино	Евро 1.1 серий РО - ТБО - 1	Объекты социальной инфраструктуры, администрации
1913	п. Колобакино, ул. Попова, д.11		производство и коммерция	По факту	п. Колобакино, ул. Попова, д.11	1b179dc-466e-40d3-8651-3fe0fdb6c03	г.о. Рузский	п. Колобакино	Евро 1.1 серий РО - ТБО - 2; Бункер 8 - КГМ - 2	производство и коммерция
1914	МБУ Благоустройство	5075027714	производство и коммерция	По факту	п. Колобакино, ул. Попова, д. 22 МБУ Благоустройство	1b82b3-d159-4dc4-bc00-7fca0542793	г.о. Рузский	п. Колобакино	Бункер 8 - Мусор с уборки территорий - 1	производство и коммерция
1915	КОМПЛЕКСНОЕ КО ООО	5075372333	производство и коммерция	По факту	г.о. Рузский, п. Колобакино ул. Попова, д. 24	e057df-854f-4b81-a407-1a121326e829	г.о. Рузский	п. Колобакино	Евро 1.1 серий РО - ТБО - 1	производство и коммерция
1916	ООО ВУДСТОР		производство и коммерция	По факту	п. Колобакино ул. Социалистическая, 16 ООО ВУДСТОР	505fdcd-18f5-443d-a907-330b15a31e0f	г.о. Рузский	п. Колобакино	Бункер 8 - ТБО - 2	производство и коммерция
1917	ООО "ФАРМ-РУС"	5075015388	производство и коммерция	По факту	п. Космодемьянский, д. 16 ООО "ФАРМ-РУС"	1b6e32-01e9-4682-8335-c9f6555775bd	г.о. Рузский	п. Колобакино	Евро 1.1 серий РО - ТБО - 1	производство и коммерция
1918	СНТ Нива, КП 2	5075024230	СНТ	По факту	г.о. Рузский, п. Космодемьянский, СНТ Нива, КП 2	8db199-8c33-4bfd-bb77-74a9d1305148	г.о. Рузский	п. Космодемьянский	Евро 1.1 серий РО - ТБО - 3	СНТ
1919	г.о. Рузский, пл. Партизан д. 1		производство и коммерция	По факту	г.о. Рузский, пл. Партизан д. 1	0d6f6a-125c-40de-9d2e-12811be7332e	г.о. Рузский	г. Руза	Евро 1.1 серий РО - ТБО - 1	производство и коммерция
1920	г.о. Рузский, пл. Партизан, д. 6		производство и коммерция	По факту	г.о. Рузский, пл. Партизан, д. 6	e62012-6072-4e4c-8f86-722048297391	г.о. Рузский	г. Руза	Бак 120 л. - ТБО - 1	производство и коммерция
1921	филиал ФГБУ «ЦЖКУ» Минобороны России по ВКС	7729314745	Объекты социальной инфраструктуры, администрации	По факту	Нестерово, в/г 313, в/ч 86655, тех. позиция, баня	a37571-5b75-4dfb-9882-660893b11ba2	г.о. Рузский	п. Нестерово	Бункер 8 - ТБО - 1	Объекты социальной инфраструктуры, администрации
1922	филиал ФГБУ «ЦЖКУ» Минобороны России по ВКС	7729314745	Объекты социальной инфраструктуры, администрации	По факту	Нестерово, в/г 313, в/ч 86655, тех. Позиция, ЛЕС	d1ef83-0de5-4db3-89d2-d34d19d2547e	г.о. Рузский	п. Нестерово	Евро 1.1 серий РО - ТБО - 2	Объекты социальной инфраструктуры, администрации
1923	г.о. Рузский, п. Нестерово, д. 43/1		производство и коммерция	По факту	г.о. Рузский, п. Нестерово, д. 43/1	57313b-9302-495d-9847-a2ac2d439ac2	г.о. Рузский	п. Нестерово	Евро 1.1 серий РО - ТБО - 1	производство и коммерция
1924	Отдел Министерства внутренних дел Российской Федерации по Рузскому городскому округу	5075003463	Объекты социальной инфраструктуры, администрации	По факту	с. Серяево, ЦКС ГУ МВД России по МО (кинологи)	17ec3f9a-5b8b-4a66-a550-8a21be0079e5	г.о. Рузский	п. Новотеряево	Евро 1.1 серий РО - ТБО - 2	Объекты социальной инфраструктуры, администрации
1925	ЦЕНТРАЛЬНЫЙ АРХИВ МЧС РОССИИ	5075016769	Объекты социальной инфраструктуры, администрации	По факту	Устье, ЦЕНТРАЛЬНЫЙ АРХИВ МЧС РОССИИ	75fbd81-2b63-4546-a854-84275c1cb5fe	г.о. Рузский	п/о Устье	Евро 1.1 серий РО - ТБО - 1	Объекты социальной инфраструктуры, администрации
1926	филиал ФГБУ «ЦЖКУ» Минобороны России по ВКС	7729314745	Объекты социальной инфраструктуры, администрации	По факту	Старая Руза, в/г 317А, в/ч 86655, УТП в/ч 92925,	8a32165-f0da-499d-ad79-fc18e41134cf	г.о. Рузский	п. Старая Руза	Евро 1.1 серий РО - ТБО - 3	Объекты социальной инфраструктуры, администрации
1927	п. Старая Руза ул. Почтовая д. 3А		производство и коммерция	По факту	г.о. Рузский, п. Старая Руза ул. Почтовая д. 3А	15c05a-fba2-4667-bab4-c742a4491a39	г.о. Рузский	п. Старая Руза	Евро 1.1 серий РО - ТБО - 1	производство и коммерция
1928	ИП Чернявская	507502580591	производство и коммерция	По факту	Старая Руза, ул. Почтовая, д. 3а ИП Чернявская	2a5ef0-736a-4979-8167-e4248034081b	г.о. Рузский	п. Старая Руза	Евро 1.1 серий РО - ТБО - 1	производство и коммерция

1929	ЦПП ГИБДД ГУ МВД России по Московской области	5075003463	Объекты социальной инфраструктуры, администрации	По факту	п. Старотеряево,	d45b55-cab4-42a7-ac8e-de5de91b3dbb	г.о. Рузский		Евро 1.1 серий РО - ТБО - 3	Объекты социальной инфраструктуры, администрации
1930	СНТ "Художник"	5075010460	СНТ	По факту	г.о. Рузский, п. Сычево СНТ "Художник"	c53f38-7527-4c37-b70d-edb3164c0b9a	г.о. Рузский	п. Старотеряево	Евро 1.1 - ТБО - 1	СНТ
1931	ИНГРЕДИКА ООО	7708738849	производство и коммерция	По факту	п. Тучково, Восточный мкр., д. 6 стр. 2	804b59ce-83b-40f2-9b12-65c4689faa96	г.о. Рузский	п. Тучково	Евро 1.1 серий РО - ТБО - 1	производство и коммерция
1932	СНТ Рябинка	5075014909	СНТ	По факту	г.о. Рузский, п. Тучково СНТ Рябинка	1d6f795-0ae3-4c05-888c-86cb866b8e68	г.о. Рузский	п. Тучково	Евро 1.1 серий РО - ТБО - 1	СНТ
1933	РОССЕТИ МОСКОВСКИЙ РЕГИОН ЦАО	5036065113	производство и коммерция	По факту	Рузский, п. Тучково, Технологический пр-д. д. 25	27d8815-a333-439c-b4fe-26af0303df2b	г.о. Рузский	п. Тучково	Евро 1.1 серий РО - ТБО - 1	производство и коммерция
1934	ООО «ПМК-Карьер»	5075029207	производство и коммерция	По факту	Рузский, п. Тучково, Технологический пр-д. д. 30	b59d9cc-b4d2-4ffe-92db-a7736d92630d	г.о. Рузский	п. Тучково	Евро 1.1 серий РО - ТБО - 2	производство и коммерция
1935	ВАЗИЛИС ООО	7731286823	производство и коммерция	По факту	Тучково, ул. Восточная д. 25 ООО "ВАЗИЛИС"	cfaa15e-034f-4904-b7a2-73e286b04dd	г.о. Рузский	п. Тучково	Евро 1.1 серий РО - ТБО - 1	производство и коммерция
1936	МОСФЕРРУМ ООО	5075038794	производство и коммерция	По факту	Тучково ул. Восточная д. 25 ООО "МОСФЕРРУМ"	05ab9cc-c9bb-4085-802b-73212fc9cd4c	г.о. Рузский	п. Тучково	Бункер 8 - ТБО - 1	производство и коммерция
1937	ИМПУЛЬС ООО	5028034834	производство и коммерция	По факту	г.о. Рузский, п. Тучково, ул. Восточная, д. 39	3c943c-3361-41ac-8621-3d379dc1f4ca	г.о. Рузский	п. Тучково	Евро 1.1 серий РО - ТБО - 1	производство и коммерция
1938	г.о. Рузский, п. Тучково, ул. Восточная, д. 41		производство и коммерция	По факту	г.о. Рузский, п. Тучково, ул. Восточная, д. 41	2fc11f37-52a7-41ff-b137-cf6780124ff	г.о. Рузский	п. Тучково	Обычный 0.75 - ТБО - 1	производство и коммерция
1939	ОТК ООО,	5032286658	производство и коммерция	По факту	г.о. Рузский, п. Тучково, ул. Восточная, уч. 39	b7d226-be6c-478b-a30a-ac3b87106d0e	г.о. Рузский	п. Тучково	Евро 1.1 серий РО - ТБО - 1	производство и коммерция
1940	ИП Исаев Х.А.	202901209800	производство и коммерция	По факту	Тучково, ул. Гравийная, д. 16 корп. А ИП Исаев Х.А.	37b511-e5d5-44bd-9616-e2141e9d77e1	г.о. Рузский	п. Тучково	Евро 1.1 серий РО - ТБО - 1	производство и коммерция
1941	г.о. Рузский, п. Тучково, ул. Кирова, 2а		производство и коммерция	По факту	г.о. Рузский, п. Тучково, ул. Кирова, 2а	16d377-5555-4df5-b7e5-7e5731522eb1	г.о. Рузский	п. Тучково	Обычный 0.75 - ТБО - 1	производство и коммерция
1942	ГСК № 1	5075023325	производство и коммерция	По факту	Рузский, п. Тучково, ул. Лебеденко д. 4 ГСК № 1	1b6c7919-026d-4ed4-aa11-a9bc31bdf64c	г.о. Рузский	п. Тучково	Евро 1.1 серий РО - ТБО - 2	производство и коммерция
1943	ООО ЖИЛРЕМСТРОЙ СТОЛИЦА	7702643848	производство и коммерция	По факту	п. Тучково, ул. Мира, д. 5А	7af4519-8ab9-4049-8b1f-ca63b95af938	г.о. Рузский	п. Тучково	Евро 1.1 серий РО - ТБО - 2	производство и коммерция
1944	МБУ Благоустройство	5075027714	производство и коммерция	По факту	Тучково, ул. Партизан, 47А МБУ Благоустройство	8dcd5b5-a5cb-4d27-9f94-1fe949a7b17f	г.о. Рузский	п. Тучково	Бункер 8 - ТБО - 2	производство и коммерция
1945	СОЮЗ СВ. ИОАННА ВОИНА ООО	7729705354	сети	По факту	п. Тучково, ул. Партизан, д. 15 (Верный №1553)	9aba48-460d-4d2b-a9e0-713c66bb5946	г.о. Рузский	п. Тучково	Евро 1.1 - ТБО - 1	производство и коммерция
1946	г.о. Рузский, п. Тучково, ул. Партизан, д. 50		производство и коммерция	По факту	г.о. Рузский, п. Тучково, ул. Партизан, д. 50	b28c5ef0-f151-4faa-ab59-ee886f25e164	г.о. Рузский	п. Тучково	Евро 1.1 серий РО - ТБО - 1; Бункер 8 - ТБО - 1	производство и коммерция
1947	АО «Русское молоко»		производство и коммерция	По факту	Тучково, ул. Советская, д. 17а АО «Русское молоко»	1b45021-3103-486a-bb3f-f122af028239	г.о. Рузский	п. Тучково	Евро 1.1 серий РО - ТБО - 3	производство и коммерция
1948	Отдел Министерства внутренних дел Российской Федерации по Рузскому городскому округу	5075003463	Объекты социальной инфраструктуры, администрации	По факту	г.о. Рузский, п. Тучково, ул. Советская, д. 28А	2237fa6-d44c-42f2-87ee-ad21375a113b	г.о. Рузский	п. Тучково	Евро 1.1 серий РО - ТБО - 1	Объекты социальной инфраструктуры, администрации
1949	ООО "ВИТАЛ"		производство и коммерция	По факту	р.п. Тучково ул. Кирова, д.10А ООО "ВИТАЛ"	7b612b9c-cbca-4ff0-aeb4-f9ca48cb236d	г.о. Рузский	п. Тучково	Евро 1.1 - ТБО - 1	производство и коммерция
1950	ООО "Орион Строй"	7731293115	производство и коммерция	По факту	р.п. Тучково, ВМР, д. 24А ООО "Орион Строй"	5350794-e48b-442d-8330-d3f0a7d05fdg	г.о. Рузский	п. Тучково	Бункер 8 - ТБО - 1	производство и коммерция
1951	ТСЖ «Березки»	5075372654	МКД (Прочие)	По факту	Рузский г.о., РП Тучково, дом 14, стр. 8	505bb8-dc1f-4e4a-9b4c-d065e238375d	г.о. Рузский	п. Тучково	Евро 1.1 зеленый РО - ТБО - 5	МКД
1952	ТРБ ГБУЗ МО	5075011383	Объекты социальной инфраструктуры, администрации	По факту	п. Тучково мкр. Восточный д. 24А ТРБ ГБУЗ МО	5e50d1-464b-4959-be04-9baaf103324	г.о. Рузский	п. Тучково	Евро 1.1 серий РО - ТБО - 1	Объекты социальной инфраструктуры, администрации
1953	ИП Альмединген Алексей Викторович	773002346701	Прочее	По факту	п. Тучково мкр. Восточный д. 31 (Верный 1297)	7e6720-64c8-466fb-494-6223a49c7228	г.о. Рузский	п. Тучково	Евро 1.1 серий РО - ТБО - 2	Производство и коммерция
1954	ООО "Чистая жизнь"	7734528855	производство и коммерция	По факту	р.п. Тучково, промышленный квартал "Металер"	d8c01d0-05fe-42fe-84ca-6b3a6ac79db3	г.о. Рузский	п. Тучково	Бак 120 л. - ТБО - 1	Производство и коммерция
1955	ООО "ДДК Транс"	5032284481	производство и коммерция	По факту	р.п. Тучково, Промышленный кв-л "Металер"	5e54e09-fba4-4eb2-a85-4934e5db966d	г.о. Рузский	п. Тучково	Бункер 8 - ТБО - 1	Производство и коммерция
1956	ООО "МЭЖИ"	5075029687	производство и коммерция	По факту	р.п. Тучково, Промышленный кв-л "Металер"	018b47-fedb-4859-aad9-a1da23cb457	г.о. Рузский	п. Тучково	Бункер 8 - ТБО - 1	Производство и коммерция
1957	промышленный кв-л Металер стр. 9		производство и коммерция	По факту	п. Тучково, промышленный кв-л Металер стр. 9	1bf62ff0-2201-428f-aa25-57717cd90ac4	г.о. Рузский	п. Тучково	Бункер 8 - ТБО - 1	Производство и коммерция
1958	СНТ ЦВГ им. П.В. Мандрыка	5075016617	СНТ	По факту	г.о. Рузский, р.п. Тучково СНТ ЦВГ им. П.В. Мандрыка	a2032fe-c682-4507-b6c4-31027fd3b9f4	г.о. Рузский	п. Тучково	Евро 1.1 - ТБО - 1	СНТ
1959	ООО СМУ-1	7730193950	производство и коммерция	По факту	р. п. Тучково, ООО СМУ-1	b64355-56f2-463a-8090-650dd0ded258	г.о. Рузский	п. Тучково	Евро 1.1 серий РО - ТБО - 1	производство и коммерция
1960	р.п. Тучково, Технологический пр-д		производство и коммерция	По факту	р.п. Тучково, Технологический пр-д	41c3e8-328c-4dd5-ab07-954a667e43f4	г.о. Рузский	п. Тучково	Евро 1.1 серий РО - ТБО - 2	производство и коммерция

1961	Тучково Технологический пр-д, д. 7, стр.1,		производство и коммерция	По факту	р.п. Тучково Технологический пр-д, д. 7, стр.1,	89cc12f-b66a-44c7-b71a-03203197d21f	г.о. Рузский	п. Тучково	Евро 1.1 - ТБО - 2	производство и коммерция
1962	ООО "М-Лифт"	7729731097	производство и коммерция	По факту	р.п. Тучково, Технологический пр-д, д. 7, стр. 5	5362ad2-9e03-4122-ba2f-0c180b7f1e7b	г.о. Рузский	п. Тучково	Евро 1.1 серий РО - ТБО - 1	производство и коммерция
1963	р.п. Тучково, Технологический пр-д, д. 9		производство и коммерция	По факту	р.п. Тучково, Технологический пр-д, д. 9	4656ad-511b-4a2d-b56b-e6e930d16719	г.о. Рузский	п. Тучково	Бункер 8 - ТБО - 1	производство и коммерция
1964	ООО «ПО «ШТАРКОМ»	5075028651	Производство	По факту	рабочий поселок Тучково, Технологическое шоссе д. 3, Рузский городской округ, Московская область	baaafaf-b5d0-4287-8490-818ac5e40698	г.о. Рузский	п. Тучково	Бункер 8 - ТБО - 1	Производство и коммерция
1965	Павкин Сергей Васильевич	507560939505	Производство	По факту	р.п. Тучково ул. 4-ая Москворецкая д. 22	5d39ba-b98a-4dda-8ae5-b661bc5b4927	г.о. Рузский	п. Тучково	Евро 1.1 серий РО - ТБО - 1	Производство и коммерция
1966	ТРБ ГБУЗ МО	5075011383	Объекты социальной инфраструктуры, администрации	По факту	р.п. Тучково ул. 8 марта д. 24 ТРБ ГБУЗ МО	ccde8c-509a-4832-91d8-7ad76e09a190	г.о. Рузский	п. Тучково	Евро 1.1 серий РО - ТБО - 1	Объекты социальной инфраструктуры, администрации
1967	г.о. Рузский, р.п. Тучково, ул. Восточная, 1		производство и коммерция	По факту	г.о. Рузский, р.п. Тучково, ул. Восточная, 1	294341-1244-4282-8026-6e895c5bcd5d	г.о. Рузский	п. Тучково	Бункер 8 - ТБО - 1	Производство и коммерция
1968	ООО "Дорзанап"	5075369852	производство и коммерция	По факту	р.п. Тучково ул. Восточная 27а ООО "Дорзанап"	c6eddef7-0fce-48b1-a715-ed57bef8dcc	г.о. Рузский	п. Тучково	Евро 1.1 - ТБО - 2	Производство и коммерция
1969	р.п. Тучково ул. Восточная д.1, стр. 4		производство и коммерция	По факту	р.п. Тучково ул. Восточная д.1, стр. 4	7a5209-aa10-4eb9-b547-3d4f7d31e288	г.о. Рузский	п. Тучково	Евро 1.1 - ТБО - 1	Производство и коммерция
1970	ООО АВТОТРЕЙД	7734665315	производство и коммерция	По факту	р.п. Тучково, ул. Восточная, д. 1, стр. 4, пом. 1	80ec59-5e65-4599-808d-53a6d624808e	г.о. Рузский	п. Тучково	Евро 1.1 - ТБО - 1	Производство и коммерция
1971	ООО «Мосрегионстрой»		производство и коммерция	По факту	р.п. Тучково, ул. Восточная д. 25	4b561df-163d-4fb-b6bb-89edca0a67d	г.о. Рузский	п. Тучково	Евро 1.1 серий РО - ТБО - 2	Производство и коммерция
1972	ООО «Торгмет	5032254261	производство и коммерция	По факту	р.п. Тучково, ул. Восточная д. 25 ООО «Торгмет	aa84583-e87e-440a-94ee-e97b8a3e262e	г.о. Рузский	п. Тучково	Евро 1.1 серий РО - ТБО - 2	Производство и коммерция
1973	ООО «Тубетон»	5075024939	Производство	По факту	р.п. Тучково ул. Восточная д. 25 ООО "Тубетон"	390329e0-ecfc-46ff-b99f-ecd0b4c384ac	г.о. Рузский	п. Тучково	Евро 1.1 серий РО - ТБО - 2	Производство и коммерция
1974	ООО «ТуРай»	5075001995	Производство	По факту	р.п. Тучково ул. Восточная д. 25 ООО «ТуРай»	8d3a6272-f28b-4631-affa-9f8412cea095	г.о. Рузский	п. Тучково	Евро 1.1 серий РО - ТБО - 2	Производство и коммерция
1975	Рузский, р.п. Тучково ул. Восточная д. 29		Производство	По факту	г.о. Рузский, р.п. Тучково ул. Восточная д. 29	d8ed34-4da2-472d-8f91-2d7954a5d054	г.о. Рузский	п. Тучково	Бункер 8 - ТБО - 1	Производство и коммерция
1976	ООО "Коста"		Производство	По факту	р.п. Тучково, ул. Восточная, д.29 ООО "Коста"	f61460a-f764-48fb-af41-93513d7c6a81	г.о. Рузский	п. Тучково	Бункер 8 - КГМ - 1	Производство и коммерция
1977	г.о. Рузский, р.п. Тучково ул. Восточная д. 5		Производство	По факту	г.о. Рузский, р.п. Тучково ул. Восточная д. 5	80560d8-baf7-40e6-996d-9233fa3f808	г.о. Рузский	п. Тучково	Евро 1.1 серий РО - ТБО - 10	Производство и коммерция
1978	ООО "БелСкан сервис"		Производство	По факту	ково ул. Восточная д.5/2, ООО "БелСкан сервис"	b2a3e7-2f3-41c0-b786-be0558bd8bad	г.о. Рузский	п. Тучково	ро 1.1 серий РО - ТБО - 2; Бункер 8 - ТБО - 1	Производство и коммерция
1979	Рузский, р.п. Тучково ул. Восточная д.5А		Производство	По факту	г.о. Рузский, р.п. Тучково ул. Восточная д.5А	079e854-2df0-45f2-b004-68436b2c5ee8	г.о. Рузский	п. Тучково	Евро 1.1 серий РО - ТБО - 4	Производство и коммерция
1980	ООО "БелСкан сервис"		Производство	По факту	ю, ул. Восточная д. 5А ООО БЕЛСКАНСЕРВИС	e3f4a3a-a6dd-4b46-98d8-3e2d6d0908f	г.о. Рузский	п. Тучково	ро 1.1 серий РО - ТБО - 3; Бункер 8 - ТБО - 1	Производство и коммерция
1981	ИП Рыжова Т.А.	507500121360	Производство	По факту	п. Тучково ул. Восточная д. 5 Б ИП Рыжова Т.А.	38eb8f8-5f71-4df2-943b-219c8bb5746d	г.о. Рузский	п. Тучково	Евро 1.1 серий РО - ТБО - 1	Производство и коммерция
1982	п. Тучково, ул. Восточная, д.5 (котельная)		Производство	По факту	р.п. Тучково, ул. Восточная, д.5 (котельная)	57632e6-aca5-4da4-995c-8240eaf76fac	г.о. Рузский	п. Тучково	Евро 1.1 серий РО - ТБО - 1	Производство и коммерция
1983	ООО "АртСкан"	5032247338	Производство	По факту	п. Тучково, ул. Восточная, д. 5 ООО "АртСкан"	9fe72b8-ddbc-43ed-8f5f-756f8b10da99	г.о. Рузский	п. Тучково	Бункер 8 - КГМ - 1	Производство и коммерция
1984	ООО "ТРАКЗАПАД"	5075023759	Производство	По факту	Тучково ул. Восточная д. 7 ООО "ТРАКЗАПАД"	0a89ac2f-e63f-47fb-86f6-f2882378df7	г.о. Рузский	п. Тучково	Евро 1.1 - ТБО - 1	Производство и коммерция
1985	ООО "Солружество"	5075001850	Производство	По факту	Тучково, ул. Гравинийная 16А ООО "Солружество"	bd3b14-2d3f-4c14-909d-35ca1597bda0	г.о. Рузский	п. Тучково	Евро 1.1 серий РО - ТБО - 1	Производство и коммерция
1986	Рузский, р.п. Тучково ул. Гравинийная, д. 26		Производство	По факту	г.о. Рузский, р.п. Тучково ул. Гравинийная, д. 26	785ed5d-1a0f-42d4-87c4-d3c6db5341f5	г.о. Рузский	п. Тучково	Евро 1.1 - ТБО - 1	Производство и коммерция
1987	ГОРНОЛЫЖНЫЙ КЛУБ ТУЧКОВО МО	5075009049	Производство	По факту	Рузский, р.п. Тучково, ул. Григоровская, д. 13А	f01218a-e30b-450a-a74c-abc4ac9caa53	г.о. Рузский	п. Тучково	Евро 1.1 серий РО - ТБО - 1	Производство и коммерция
1988	р.п. Тучково ул. Григоровская д. 45		Производство	По факту	р.п. Тучково ул. Григоровская д. 45	0eca48-477d-451d-8a30-5a3ed592a451	г.о. Рузский	п. Тучково	Евро 1.1 серий РО - ТБО - 2	Производство и коммерция
1989	ООО "Рыбхоз Тучковский"	5075022804	Производство	По факту	р.п. Тучково, ул. Дубки-2, д. 85	7aa407f-bb84-4e3b-b23f-03986493ad48	г.о. Рузский	п. Тучково	Евро 1.1 серий РО - ТБО - 1	Производство и коммерция
1990	р.п. Тучково ул. Заводская д. 6		Производство	По факту	р.п. Тучково ул. Заводская д. 6	ba2c40f-8364-4a6b-afab-f62633301deb	г.о. Рузский	п. Тучково	Бункер 8 - ТБО - 1	Производство и коммерция
1991	г.о. Рузский, р.п. Тучково ул. Кирова, 12А		Производство	По факту	г.о. Рузский, р.п. Тучково ул. Кирова, 12А	48d118-0e6d-4d06-97e8-e7b796535f00	г.о. Рузский	п. Тучково	Обычный 0.75 - ТБО - 1	Производство и коммерция

1992	г. Рузский, р.п. Тучково ул. Кирова, д. 10а		Производство	По факту	г.о. Рузский, р.п. Тучково ул. Кирова, д. 10а	491f68-4e68-40f6-9558-c5520750f48c	г.о. Рузский	п. Тучково	Евро 1.1 - ТБО - 1	Производство и коммерция
1993	ООО "ЯМ РЕСТОРАНТС РАША"	7722561551	Производство	По факту	г.о. Рузский, р.п. Тучково ул. Кирова д. 1 (КФС)	48d7c2-3040-4b3e-832a-5543d6ce554b	г.о. Рузский	п. Тучково	Евро 1.1 серый РО - ТБО - 2	Производство и коммерция
1994	ООО «Интерьер»	5015000210	Производство	По факту	р.п. Тучково, ул. Кирова, д. 1 ООО «Интерьер»	d29c3e50-a31f-47a7-aa9f-99c30354fd7	г.о. Рузский	п. Тучково	Евро 1.1 - ТБО - 1	Производство и коммерция
1995	г.о. Рузский, р.п. Тучково, ул. Кирова д. 2		Производство	По факту	г.о. Рузский, р.п. Тучково, ул. Кирова д. 2	fc00c1f6-91e5-4715-88fc-df4042e6e10d	г.о. Рузский	п. Тучково	Евро 1.1 серый РО - ТБО - 3	Производство и коммерция
1996	АО «ДИКСИ ЮГ»	5036045205	Производство	По факту	р.п. Тучково, ул. Комсомольская д. 1, 1 стр.	7efcfab-5d4a-4364-b8b6-2a065006557e	г.о. Рузский	п. Тучково	Евро 1.1 серый РО - ТБО - 1	Производство и коммерция
1997	р.п. Тучково ул. Комсомольская д. 12		Производство	По факту	г.о. Рузский, р.п. Тучково ул. Комсомольская д. 12	2eb87adc-5650-4fcf-b478-d2fc811ecb9f	г.о. Рузский	п. Тучково	Евро 1.1 серый РО - ТБО - 1	Производство и коммерция
1998	п. Тучково ул. Комсомольская д. 12, стр. 1		Производство	По факту	р.п. Тучково ул. Комсомольская д. 12, стр. 1	2e6fd5-37b2-4a04-9b0a-c2a655d4669e	г.о. Рузский	п. Тучково	Евро 1.1 серый РО - ТБО - 3	Производство и коммерция
1999	р.п. Тучково ул. Комсомольская д. 24		Производство	По факту	р.п. Тучково ул. Комсомольская д. 24	9d3555d-cb96-42f7-b78f-c89618c9511b	г.о. Рузский	п. Тучково	Евро 1.1 серый РО - ТБО - 1	Производство и коммерция
2000	АО ЖИЛСЕРВИС	5075369524	Производство	По факту	п. Тучково ул. Комсомольская д. 29 АО ЖИЛСЕРВИС	9a32c4-1ac7-4dc4-b1b3-9812614c2dd6	г.о. Рузский	п. Тучково	Евро 1.1 серый РО - ТБО - 1	Производство и коммерция
2001	ООО «ТЕХЦЕНТР ТУЧКОВО»	7751023639	Производство	По факту	р.п. Тучково ул. Лебеденко, д. 29	546212c-cfc8-4b11-94ee-38ee86c5e21f	г.о. Рузский	п. Тучково	Евро 1.1 - ТБО - 2	Производство и коммерция
2002	АО Мосэнергосбыт	7736520080	Производство	По факту	п. Тучково, ул. Лебеденко, д. 30 АО Мосэнергосбыт	62e933b-af14-401e-a4c3-ae571f6f92c4	г.о. Рузский	п. Тучково	Евро 1.1 серый РО - ТБО - 1	Производство и коммерция
2003	МБОУ «Тучковская средняя общеобразовательная школа №1»	5075009578	Объекты социальной инфраструктуры, администрации	По факту	р.п. Тучково ул. Лебеденко, д. 32 Школа №1	10a93c2-a9ec-4776-a28d-aa3ce8e8395a	г.о. Рузский	п. Тучково	Евро 1.1 серый РО - ТБО - 2	Объекты социальной инфраструктуры, администрации
2004	Рузский, р.п. Тучково, ул. Лебеденко, д.39		Производство и коммерция	По факту	г.о. Рузский, р.п. Тучково, ул. Лебеденко, д.39	96eebca-bf81-4e60-bf32-bea235a6e217	г.о. Рузский	п. Тучково	Евро 1.1 серый РО - ТБО - 5	Производство и коммерция
2005	г.о. Рузский, р.п. Тучково ул. Луговая д. 2А		Производство и коммерция	По факту	г.о. Рузский, р.п. Тучково ул. Луговая д. 2А	ad516d-5bc9-441c-9d57-855b769e577f	г.о. Рузский	п. Тучково	Евро 1.1 серый РО - ТБО - 1	Производство и коммерция
2006	р.п. Тучково ул. Молодёжная д. 12		Производство и коммерция	По факту	г.о. Рузский, р.п. Тучково ул. Молодёжная д. 12	974d93-95a5-46a4-bbba-dd538ba3864b	г.о. Рузский	п. Тучково	Евро 1.1 серый РО - ТБО - 1	Производство и коммерция
2007	ГБУЗ МО «Бюро СМЭ»	7720031742	Объекты социальной инфраструктуры, администрации	По факту	п. Тучково, ул. Парковая, д. 25 БЮРО СМЭ Морг	7fbfce37-bf37-4adb-b6e2-a5e95ebc322a	г.о. Рузский	п. Тучково	Евро 1.1 - ТБО - 1	Объекты социальной инфраструктуры, администрации
2008	ГБУЗ МО «Рузская ОБ»	5075011383	Объекты социальной инфраструктуры, администрации	По факту	г.о. Рузский, р.п. Тучково ул. Парковая ТРБ ГБУЗ МО	ad587be-78c32-46f9-9788-94deh1b277ff	г.о. Рузский	п. Тучково	Евро 1.1 серый РО - ТБО - 4	Объекты социальной инфраструктуры, администрации
2009	Рузский, р.п. Тучково ул. Партизан д. 21/1		Производство и коммерция	По факту	г.о. Рузский, р.п. Тучково ул. Партизан д. 21/1	8022ff4-c89d-468c-bc96-b2bec9ddec4	г.о. Рузский	п. Тучково	Евро 1.1 серый РО - ТБО - 1	Производство и коммерция
2010	ИП Агапов	772708483426	Производство и коммерция	По факту	п. Тучково, ул. Партизан, д.21А, стр.1 ИП Агапов	86ee21-7499-44a0-a7f9-06cdc18b3299	г.о. Рузский	п. Тучково	Евро 1.1 серый РО - ТБО - 1	Производство и коммерция
2011	г.о. Рузский, р.п. Тучково, ул. Партизан, д. 41		Производство и коммерция	По факту	г.о. Рузский, р.п. Тучково, ул. Партизан, д. 41	c82601-89dc-4743-8732-db2e6d53b1af	г.о. Рузский	п. Тучково	Евро 1.1 серый РО - ТБО - 6	Производство и коммерция
2012	ООО "МЖБИ-17"	5075035031	Производство и коммерция	По факту	п. Тучково, ул. Потаповад. № 1, стр. 3 ООО "МЖБИ-17"	a63d2cc-229c-43ab-84d2-a36fa07d3b	г.о. Рузский	п. Тучково	Евро 1.1 - ТБО - 2	Производство и коммерция
2013	г.о. Рузский, р.п. Тучково ул. Потапова, д. 30		Производство и коммерция	По факту	г.о. Рузский, р.п. Тучково ул. Потапова, д. 30	3a7093-dc93-4b1e-ab1d-51a97e18d21a	г.о. Рузский	п. Тучково	Обычный 0.75 - ТБО - 1	Производство и коммерция
2014	МБДОУ «Детский сад № 11»	5075010679	Объекты социальной инфраструктуры, администрации	По факту	г.о. Рузский, р.п. Тучково ул. Силикатная д. 3	1e0c8f9-3b87-4103-aacc-deb769133038	г.о. Рузский	п. Тучково	Евро 1.1 серый РО - ТБО - 1; Евро 1.1 - ТБО - 1	Объекты социальной инфраструктуры, администрации
2015	ИП Магомедова Любовь Михайловна	507503175613	Производство и коммерция	По факту	г.о. Рузский, р.п. Тучково, ул. Советская, д. 8	9f1a4ed-c03e-4761-af0b-97e54f83ed44	г.о. Рузский	п. Тучково	Бункер 8 - ТБО - 1	Производство и коммерция
2016	ГКУ МО "МОСОБЛПОЖСПАС"		Объекты социальной инфраструктуры, администрации	По факту	р.п. Тучково, ул. Технологический проезд	5df51ce-a4c2-4840-b95d-c771a156bec2	г.о. Рузский	п. Тучково	Евро 0.8 - ТБО - 1	Объекты социальной инфраструктуры, администрации
2017	ПОХОРОННОЕ ДЕЛО МКУ	5075027039	Объекты социальной инфраструктуры, администрации	По факту	г.о. Рузский, с. Аннино, кладбище	924ff02a-b7a0-4a3a-9e21-b4ee17fda29	г.о. Рузский	с. Аннино	Бункер 8 - ТБО - 1	Объекты социальной инфраструктуры, администрации
2018	СНТ "Аннино"	5075011986	СНТ	По факту	г.о. Рузский, с. Аннино СНТ "Аннино"	3e2602-3a91-4574-a153-536608f0225	г.о. Рузский	с. Аннино	Евро 1.1 серый РО - ТБО - 2	СНТ
2019	СНТ "Импульс"	5075011954	СНТ	По факту	г.о. Рузский, с. Аннино СНТ "Импульс"	aa4f899-19f9-4bb0-8a49-864e954212b6	г.о. Рузский	с. Аннино	Евро 1.1 серый РО - ТБО - 1	СНТ

2020	ИП Белоусова Елена Александровна	503009912346	Производство и коммерция	По факту	Рузский, с. Архангельское, ул. Магистральная д. 85	13d7428-08ed-4dfe-bed8-23a4fb4a53e1	г.о. Рузский	с. Архангельское	Евро 1.1 - ТБО - 1	производство и коммерция
2021	г.о. Рузский, с. Богородское		СНТ	По факту	г.о. Рузский, с. Богородское	4e1a10-0f17-4426-94ad-757a670971d0	г.о. Рузский	с. Богородское	Евро 1.1 серий РО - ТБО - 1	СНТ
2022	ИП Федорячнич И.И.		Производство и коммерция	По факту	с. Никольское, д. 82 ИП Федорячнич И.И.	4d5283b-f0ec-4131-8e53-c2a3fa449f04	г.о. Рузский	с. Никольское	Евро 0.75 - ТБО - 1; Евро 1.1 серий РО - ТБО - 1	производство и коммерция
2023	ГБУЗ МО "Психиатрическая больница №4"	5075003671	Объекты социальной инфраструктуры, администрации	По факту	с. Никольское, ул. Больница №16, д. 20	744b92d-7e6c-4f79-a677-38af4a5d9bd7	г.о. Рузский	с. Никольское	Евро 1.1 серий РО - ТБО - 2	Объекты социальной инфраструктуры, администрации
2024	ИП Дербенев		Производство и коммерция	По факту	с. Никольское, ул. Новая д. 35 ИП Дербенев	5cd923-b1b8-49b2-9701-ca703323f148	г.о. Рузский	с. Никольское	Обычный 0.75 - ТБО - 1	производство и коммерция
2025	с. Никольское, ул. Советская д. 45		Производство и коммерция	По факту	г.о. Рузский, с. Никольское, ул. Советская д. 45	25f3870-79de-4440-86f8-e1d60447ada3	г.о. Рузский	с. Никольское	Евро 1.1 серий РО - ТБО - 1	производство и коммерция
2026	православный приход Никольского храма		Объекты социальной инфраструктуры, администрации	По факту	с. Никольское ул. Советская	e39f5cd-1252-408e-89b4-355dfe39279	г.о. Рузский	с. Никольское	Обычный 0.75 - ТБО - 1	Объекты социальной инфраструктуры, администрации
2027	завод ЛГ "Электроникс Рус, ООО «Кирилл Рус»		Производство и коммерция	По факту	с/п Дороховское, 86 км Минского ш. д. 9.	60328-9669-4629-8458-765e77d544a5	г.о. Рузский	п. Дорохово	Бункер 8 - ТБО - 1	производство и коммерция
2028	ООО «Ротана Контракт»	7718180953	Производство и коммерция	По факту	г.о. Рузский, с/п Ивановское, вблизи д. Фролково	67421ab-94a1-47f3-9dcf-118878f7cbcc	г.о. Рузский	д. Фролково	Евро 1.1 серий РО - ТБО - 4	производство и коммерция
2029	Рузский, с. Покровское, покровская церковь		Объекты социальной инфраструктуры, администрации	По факту	г.о. Рузский, с. Покровское, покровская церковь	2a43d70-5647-489f-ae34-3d43ce1576f9	г.о. Рузский	с. Покровское	Евро 0.75 - ТБО - 1; Евро 1.1 серий РО - ТБО - 1	Объекты социальной инфраструктуры, администрации
2030	ЦКБ РЖД-МЕДИЦИНА ЧУЗ	7716511464	Объекты социальной инфраструктуры, администрации	По факту	с. Покровское	e47ab39f-fa29-4e9f-97f6-18263da951f5	г.о. Рузский	с. Покровское	Бункер 8 - ТБО - 1	Объекты социальной инфраструктуры, администрации
2031	ПБ №4 ГБУЗ МО	5075003671	Объекты социальной инфраструктуры, администрации	По факту	г.о. Рузский, с. Покровское, ул. Больница №4 д. 19	ffdb47-d0b9-4754-a36b-bdd1fb699e948	г.о. Рузский	с. Покровское	Евро 1.1 серий РО - ТБО - 2	Объекты социальной инфраструктуры, администрации
2032	ИП Пирогов Ю.Н.	507504086677	Производство и коммерция	По факту	Покровское ул. Комсомольская д. 13 ИП Пирогов Ю.Н.	0649bd-175d-4dbd-98e2-686abd87780a	г.о. Рузский	с. Покровское	Обычный 0.75 - ТБО - 1	производство и коммерция
2033	ООО "Косыгина"	5075031598	Производство и коммерция	По факту	Покровское, ул. Комсомольская, д.5 ООО "Косыгина"	18f8882-a14b-4036-a9a-ccc2ef2807d7	г.о. Рузский	с. Покровское	Евро 1.1 серий РО - ТБО - 1	производство и коммерция
2034	ООО "Косыгина"	5075031598	Производство и коммерция	По факту	Покровское, ул. Магистральная д. 17 ООО "Косыгина"	564acef-3b61-4733-a8ce-1869044446fb	г.о. Рузский	с. Покровское	Евро 1.1 серий РО - ТБО - 1	производство и коммерция
2035	ООО "СМКК"	6732052872	Производство и коммерция	По факту	Покровское, ул. Магистральная, дом № 19 "ПБ №4"	d7549a-736b-48d2-ad40-f9145c5be752	г.о. Рузский	с. Покровское	Бункер 8 - ТБО - 1	производство и коммерция
2036	МБОУ "Покровская средняя общеобразовательная школа"	5075009715	Объекты социальной инфраструктуры, администрации	По факту	с. Покровское, ул. Мира, д. 1А	3978bc-00db-4d51-a09d-24b0e6afc19d	г.о. Рузский	с. Покровское	Евро 1.1 серий РО - ТБО - 2	Объекты социальной инфраструктуры, администрации
2037	РОСТЕЛЕКОМ ПАО	7707049388	Производство и коммерция	По факту	Покровское, ул. Парковая 1-я, д. 1 РОСТЕЛЕКОМ	6dd83ca-d855-4556-af07-ceb4d8acdade	г.о. Рузский	с. Покровское	Бункер 8 - КГМ - 1	производство и коммерция
2038	ЗВЕРОХОЗЯЙСТВО РАИСИНО ООО,	5075035472	Производство и коммерция	По факту	г.о. Рузский, с. Покровское ул. Промзона	098bb8f-1d2f-44a4-8ee7-abe8b896ad49	г.о. Рузский	с. Покровское	Евро 1.1 серий РО - ТБО - 1	производство и коммерция
2039	АО "ЕПК Москва" База отдыха "Заря"		Производство и коммерция	По факту	Рождественно АО "ЕПК Москва" База отдыха "Заря"	9263c7d-f6d7-49a8-a921-ab6eca0bc888	г.о. Рузский	с. Рождественно	Евро 0.8 - ТБО - 2	производство и коммерция
2040	ООО «УК КМД»	7734417087	Прочее	По факту	Рузский, с. Рождественно, Руза Фэмил парк КП 2	70cccd990-2e77-4e8e-9cP1-c8fc1be19cac	г.о. Рузский	с. Рождественно	Евро 1.1 серий РО - ТБО - 4	Производство и коммерция
2041	ООО «УК КМД»	7734417087	Прочее	По факту	Рузский, с. Рождественно, Руза Фэмил парк КП 3	92e561-2e90-41f8-ab8e-655dea6c6419	г.о. Рузский	с. Рождественно	Евро 1.1 серий РО - ТБО - 3	Производство и коммерция
2042	ИП Пирогов Ю.Н.	507504086677	Производство и коммерция	По факту	с. Рождественно ул. Магистральная улица, д. 5а	590d96-151e-46d6-b77e-ca7642d7e7d7	г.о. Рузский	с. Рождественно	Евро 1.1 серий РО - ТБО - 2	производство и коммерция
2043	ИП Глава КФХ Дербенев Алексей Владимирович	321200518674	Производство и коммерция	По факту	г.о. Рузский с. Сафониха, тер. Зеленая, уч. 1	41e8f4f-cf4e-4135-a394-a92d8a473216b	г.о. Рузский	с. Сафониха	Евро 1.1 серий РО - ТБО - 1	производство и коммерция
2044	ООО "АБСД"	5032297018	Производство и коммерция	По факту	Тучково рп, Восточная ул, дом № 25, ООО АБСД	b83ce7ae-1fe1-419c-9f3c-6f72b7cb8fae	г.о. Рузский	п. Тучково	Евро 1.1 - ТБО - 2	производство и коммерция
2045	г.о. Рузский, с. Никольское		Производство и коммерция	По факту	г.о. Рузский, с. Никольское	b4d0b1-63bd-4857-8c33-b92a20f8a389	г.о. Рузский	с. Никольское	Обычный 0.75 - ТБО - 1	производство и коммерция
2046	ИП Николаев А.Н.	502800143975	Производство и коммерция	По факту	г.о. Рузский, рп Тучково, ул Партизан, д. 11		г.о. Рузский	п. Тучково	Евро 1.1 - ТБО - 3	производство и коммерция

2047	ООО "Коспаркус"	5075024840	Производство и коммерция	По факту	г.о. Рузский, д. Старая Руза, Нестеровское лесничество	г.о. Рузский	д. Старая Руза	Евро I.1 - ТБО - 2	производство и коммерция
2048	ООО "Кранофф"	507500006600	Производство и коммерция	По факту	г.о. Рузский, д. Козлово	г.о. Рузский	д. Козлово	Евро I.1 - ТБО - 1	производство и коммерция
2049	ИП Гоголи Г.Е.	507505312833	Производство и коммерция	По факту	г.о. Рузский, п. Дорохово, Минское шоссе 86 км	г.о. Рузский	п. Дорохово	Евро I.1 - ТБО - 1	производство и коммерция

РЕЕСТР КОНТЕЙНЕРНЫХ ПЛОЩАДОК, РАСПОЛОЖЕННЫХ НА ТЕРРИТОРИИ РУЗСКОГО ГОРОДСКОГО ОКРУГА

Приложение 2 к постановлению
Администрации Рузского городского округа
от 19.08.2024 № 5000

ОТДЕЛ

Лин/п	ID площадки	Адрес площадки	Координаты площадки	Район	Населенный пункт	Вид жилого фонда	Вид отходов	Тип емкости	Справочный объем, м3	Кол-во	Контрагент	Собственник	Отходообразователь	Расчетная единица	м3 в месяц
1	e7960020-d8ba-4e94-b47c-b958e4102e24	1-я Советская улица, 1, посёлок Дорохово, Рузский городской округ, Московская область	55.5481147766113281; 36.372528076171875	г.о. Рузский	Территориальный отдел "Дороховский"	Производство и коммерция (Закрытая)	ТБО	Евро 1.1 серый РО	2,2	2	Администрация Рузского городского округа(ОБР); ООО «Агроторг»(ВЫВ); РУЗСКИЙ РО ООО(ВЫВ); РУЗСКИЙ РО ООО(ОБР)	ООО «Агроторг»	ГБУЗ МО "МОССМП" ООО «Агроторг»	принимается за нормативный объем, вывозный РО	24,66
2	8adcabdb-8505-4cdc-bddf-ac24b62f03bf	2-я Москворецкая улица, 19, рабочий посёлок Тучково, Рузский городской округ, Московская область (Петерочка №3806)	55.6032485961914062; 36.4856338500976562	г.о. Рузский	Территориальный отдел "Тучковский"	Производство и коммерция (Закрытая)	ТБО	Евро 1.1 серый РО	2,2	2	Администрация Рузского городского округа(ОБР); ООО «Агроторг»(ВЫВ); РУЗСКИЙ РО ООО(ВЫВ); РУЗСКИЙ РО ООО(ОБР)	ООО «Агроторг»	ООО «Агроторг»	принимается за нормативный объем, вывозный РО	19,42
3	9bfe95c7-75a0-4e80-89c7-7b7e09ecd759	85-й километр, М-1 Беларусь, Московская область	55.5287322998046875; 36.3764190673828125	г.о. Рузский	Территориальный отдел "Дороховский"	Садовые товарищества (Закрытая)	ТБО	Евро 1.1 серый РО	4,4	4	Администрация Рузского городского округа(ОБР); РУЗСКИЙ РО ООО(ВЫВ); РУЗСКИЙ РО ООО(ОБР); СНТ «Озюв»(ВЫВ)	СНТ «Озюв»	СНТ «Озюв»	37 чел.	5,59
4	e431a216-6e45-4a5f-8dd4-0e16d1526326	88 км Минского ш. д. Дорохово, Рузский р-н	55.5260925292926875; 36.3284835815429688	г.о. Рузский	Территориальный отдел "Дороховский"	Производство и коммерция (Закрытая)	ТБО	Евро 1.1/PCO сетка РО	3,1	3	Администрация Рузского городского округа(ОБР); ООО «Татнефть-АЗС-Запад»(ВЫВ); РУЗСКИЙ РО ООО(ВЫВ); РУЗСКИЙ РО ООО(ОБР)	ООО «Татнефть-АЗС-Запад»	ООО «Татнефть-АЗС-Запад»	принимается за нормативный объем, вывозный РО	19,43
5	b99bf023-78ca-4b05-ecb8-cc1e72c182fa	АЗС №265, Московская область, Рузский муниципальный район, г/п Руза, г. Руза	55.6900672912597656; 36.2185096740722656	г.о. Рузский	Территориальный отдел "Руза"	Производство и коммерция (Закрытая)	ТБО	Евро 1.1 серый РО	1,10	1	ООО "ЛУКОЙЛ-Центрифтепродукт"(ВЫВ); РУЗСКИЙ РО ООО(ВЫВ)	ООО "ЛУКОЙЛ-Центрифтепродукт"	ООО "ЛУКОЙЛ-Центрифтепродукт"	принимается за нормативный объем, вывозный РО	4,86
6	4a35237a-ec03-4af4-a207-d70c9a1d3c8	АЗС №473, Московская область, Рузский район, сельское поселение Волковское, д. Таблово, сооружение № 16А	55.7330665588378906; 36.222320556640625	г.о. Рузский	Территориальный отдел "Волковский"	Производство и коммерция (Закрытая)	ТБО	Евро 1.1 серый РО	3,3	3	Администрация Рузского городского округа(ОБР); ООО "ЛУКОЙЛ-Центрифтепродукт"(ВЫВ); РУЗСКИЙ РО ООО(ВЫВ); РУЗСКИЙ РО ООО(ОБР)	ООО "ЛУКОЙЛ-Центрифтепродукт"	ООО "ЛУКОЙЛ-Центрифтепродукт"	принимается за нормативный объем, вывозный РО	14,59
7	6e1e4955-80df-411f-8305-ab1e1311750e	вблизи д. Грибцово, СНТ "Дубрава"	55.5049705503371094; 36.3188798217773438	г.о. Рузский	Территориальный отдел "Дороховский"	Садовые товарищества (Закрытая)	ТБО	Евро 1.1 серый РО	2,2	2	Администрация Рузского городского округа(ОБР); РУЗСКИЙ РО ООО(ВЫВ); РУЗСКИЙ РО ООО(ОБР); с н т «Дубрава»(ВЫВ)	с н т «Дубрава»	СНТ "Дубрава"	37 чел.	3,85
8	dc1ae5e1-b02a-4280-9479-1d280bba9e21	Вблизи д. Девянка, Рузский р-н снт Вейна	55.8123855590820312; 36.3944969177246094	г.о. Рузский	Территориальный отдел "Волковский"	Садовые товарищества (Закрытая)	ТБО	Евро 1.1 серый РО	2,2	2	Администрация Рузского городского округа(ОБР); РУЗСКИЙ РО ООО(ВЫВ); РУЗСКИЙ РО ООО(ОБР); СНТ «Вейна»(ВЫВ); СНТ «Вейна»(ОБР)	СНТ Вейна	СНТ "Вейна"	53 чел.	3,03
9	b0b09aa5-f652-4d9d-8686-12aa68a2a7a2	вблизи д. Староторясово Снт Слава	55.6819877624511719; 36.2140388488769531	г.о. Рузский	Территориальный отдел "Старорузский"	Садовые товарищества (Закрытая)	ТБО	Бункер 8	11,3	1	Администрация Рузского городского округа(ОБР); РУЗСКИЙ РО ООО(ВЫВ); РУЗСКИЙ РО ООО(ОБР); СНТ "СЛАВА"(ВЫВ)	Снт Слава	СНТ "Слава"	188 чел.	14,4
							ТБО	Евро 1.1 серый РО		3	Администрация Рузского городского округа(ОБР); РУЗСКИЙ РО ООО(ВЫВ); РУЗСКИЙ РО ООО(ОБР); СНТ "СЛАВА"(ВЫВ)				
10	2edadda9-a1f0-4970-9def-4e97a998be13	Волоколамское шоссе, 10, Руза, Московская область	55.7110671997070312; 36.1798820495605469	г.о. Рузский	Территориальный отдел "Руза"	Производство и коммерция (Закрытая)	ТБО	Евро 1.1 серый РО	1,1	1	Администрация Рузского городского округа(ОБР); ИП Гладков А. Н.(ВЫВ); РУЗСКИЙ РО ООО(ВЫВ); РУЗСКИЙ РО ООО(ОБР)	ИП Гладков А. Н.	ИП Гладков А. Н.	принимается за нормативный объем, вывозный РО	0,75
11	7a799874-ec62-47fa-8d0f-96b8b21ccc4b	Волоколамское шоссе, 17, Руза, Московская область "СТ-Машсервис"	55.71063232421875; 36.1762504577636719	г.о. Рузский	Территориальный отдел "Руза"	Производство и коммерция (Закрытая)	ТБО	Обычный 0,75/Евро 1.1 серый РО	1,85	2	Администрация Рузского городского округа(ОБР); ООО «СТ-Машсервис»(ВЫВ); РУЗСКИЙ РО ООО(ВЫВ); РУЗСКИЙ РО ООО(ОБР)	ООО «СТ-Машсервис»	ООО «СТ-Машсервис»	принимается за нормативный объем, вывозный РО	0,75
12	536bcd00-f87c-42a3-af98-4a4db59a3d6	Восточная улица, 1 стр.5, рабочий посёлок Тучково, Рузский городской округ, Московская область	55.5904579162597656; 36.4871025085449219	г.о. Рузский	Территориальный отдел "Тучковский"	Производство и коммерция (Закрытая)	КТМ	Бункер 8	12,4	1	ЗАО «Контранс»(ВЫВ); РУЗСКИЙ РО ООО(ВЫВ)	ЗАО «Контранс»	ЗАО «Контранс»	принимается за нормативный объем, вывозный РО	6,45
							ТБО	Евро 1.1 серый РО		4					

13	8d3a6272-f28b-4631-afba-988412ca0995	Восточная улица, 25, рабочий посёлок Тучково, Рузский городской округ, Московская область «Турай»	55.5745506286621094; 36.50018310546875	г.о. Рузский	Территориальный отдел "Тучковский"	Производство и коммерция (Закрытая)	ТБО	Евро 1.1 серый РО	2,2	2	000 «Турай»(ВЫВ); РУЗСКИЙ РО 000(ВЫВ)	000 «Турай»	000 «Турай»	принимается за нормативный объем, вывозимый РО	1,5
14	719dbb01-7a68-4823-8c86-6cafd5f6849	Восточная улица, 27, рабочий посёлок Тучково, Рузский городской округ, Московская область	55.5864448547363281; 36.5064430236816406	г.о. Рузский	Территориальный отдел "Тучковский"	Производство и коммерция (Закрытая)	ТБО	Евро 1.1 серый РО	2,2	2	Администрация Рузского городского округа(ОБР); ИП Ходунов Игорь Владимирович(ВЫВ); РУЗСКИЙ РО 000(ВЫВ); РУЗСКИЙ РО 000(ОБР); СЕТЬ СВЯЗНОЙ СВЯЗЬЮ	ИП Ходунов Игорь Владимирович	ИП Ходунов Игорь Владимирович	принимается за нормативный объем, вывозимый ро	3,11
15	e51fbc27-fa70-4ab1-bca7-3b05e3398df5	Восточная улица, 32, рабочий посёлок Тучково, Рузский городской округ, Московская область (Питерочка №8713)	55.5825233459472656; 36.495758056640625	г.о. Рузский	Территориальный отдел "Тучковский"	Производство и коммерция (Закрытая)	ТБО	Евро 1.1 серый РО	2,2	2	Администрация Рузского городского округа(ОБР); ООО «Агроторг»(ВЫВ); РУЗСКИЙ РО 000(ВЫВ); РУЗСКИЙ РО 000(ОБР)	ООО "Агроторг"	ООО "Агроторг"	принимается за нормативный объем, вывозимый РО	19,426
16	029677e0-346d-46e4-a3d7-d8affe7377ae	г.о. Рузский, 86-й километр, М-1 Беларусь, ООО «Миря Тек»	55.5366477966308594; 36.3489913940429688	г.о. Рузский	Территориальный отдел "Дороховский"	Производство и коммерция (Закрытая)	ТБО	Бункер 8	8,00	1	Администрация Рузского городского округа(ОБР); ООО «Миря Тек»(ВЫВ); РУЗСКИЙ РО 000(ВЫВ); РУЗСКИЙ РО 000(ОБР)	ООО «Миря Тек»	ООО «Миря Тек»	принимается за нормативный объем, вывозимый РО	36,67
17	7aa1fa9e-66fa-4f66-a58e-3e313d08a1b8	г.о. Рузский, 86-й километр, М-1 Беларусь. ООО «Старин Рус»	55.5363235473632812; 36.3525772094726562	г.о. Рузский	Территориальный отдел "Дороховский"	Производство и коммерция (Закрытая)	ТБО	Бункер 8	8,00	1	Администрация Рузского городского округа(ОБР); Общество с ограниченной ответственностью «Старин Рус»(ВЫВ); РУЗСКИЙ РО 000(ВЫВ); РУЗСКИЙ РО 000(ОБР)	ООО «Старин Рус»	ООО «Старин Рус»	принимается за нормативный объем, вывозимый РО	3,33
18	87737aa5-0073-45be-a203-d36436fba63	г.о. Рузский, 86 км Минского ш. д. 9, ООО "ЛГ Электроникс РУС"	55.53131105515625; 36.3511581420898438	г.о. Рузский	Территориальный отдел "Дороховский"	Производство и коммерция (Закрытая)	ТБО	Евро 1.1 серый РО	4,4	4	Администрация Рузского городского округа(ОБР); ООО «ЛГ Электроникс РУС»(ВЫВ); РУЗСКИЙ РО 000(ВЫВ); РУЗСКИЙ РО 000(ОБР)	ООО «ЛГ Электроникс РУС»	ООО «ЛГ Электроникс РУС»	принимается за нормативный объем, вывозимый РО	34,28
19	e887d958-e78a-4ec7-b817-32908e33eb3e	г.о. Рузский, 86 км Минского шоссе, д. 9, ООО "НЕОПЛАТЕК РУС"	55.5343894958496094; 36.355155948242188	г.о. Рузский	Территориальный отдел "Дороховский"	Производство и коммерция (Закрытая)	ТБО	Бункер 8	10,2	1	ООО "НЕОПЛАТЕК РУС"(ВЫВ); РУЗСКИЙ РО 000(ВЫВ)	ООО "НЕОПЛАТЕК РУС"	ООО "НЕОПЛАТЕК РУС"	принимается за нормативный объем, вывозимый РО	13,38
								Евро 1.1 серый РО		2	Администрация Рузского городского округа(ОБР); ООО "НЕОПЛАТЕК РУС"(ВЫВ); РУЗСКИЙ РО 000(ВЫВ); РУЗСКИЙ РО 000(ОБР)				
20	a5d113f2-3a5b-4309-bbe8-414622cedf53	г.о. Рузский, 89-км Минского ш. СНТ "Ветерок"	55.5119247436323438; 36.3045120239257812	г.о. Рузский	Территориальный отдел "Дороховский"	Садомые товарищества (Закрытая)	ТБО	Евро 1.1 серый РО	3,3	3	Администрация Рузского городского округа(ОБР); РУЗСКИЙ РО 000(ВЫВ); РУЗСКИЙ РО 000(ОБР); СНТ "Ветерок"(ВЫВ)	СНТ "Ветерок"	СНТ "Ветерок"	267 чел.	14,18
21	32dca4dd-ddec-4ea0-9ec6-fefde5035eb4	г.о. Рузский, 89-км Минское ш. СНТ "Партизанская-2"	55.5186576843261719; 36.3054656982421875	г.о. Рузский	Территориальный отдел "Дороховский"	Садомые товарищества (Закрытая)	ТБО	Евро 1.1 серый РО	2,2	2	Администрация Рузского городского округа(ОБР); РУЗСКИЙ РО 000(ВЫВ); РУЗСКИЙ РО 000(ОБР); СНТ "Партизанская-2"(ВЫВ)	СНТ "Партизанская-2"	СНТ "Партизанская-2"	73 чел.	2,75
22	8410bac-dff6-471b-96f0-6403a9c7ed96	г.о. Рузский, 95-км Минского ш. (ст. Шаликово) СНТ Надежда	55.49359130859375; 36.2352294921875	г.о. Рузский	Территориальный отдел "Дороховский"	Садомые товарищества (Закрытая)	ТБО	Евро 1.1 серый РО	1,1	1	Администрация Рузского городского округа(ОБР); РУЗСКИЙ РО 000(ВЫВ); РУЗСКИЙ РО 000(ОБР); СНТ "НАДЕЖДА"(ВЫВ)	СНТ Надежда	СНТ Надежда	16 чел.	2,21
23	e85af6d0-c011-43fd-8e09-9e95de4661a	г.о. Рузский, аэродром Ватулино	55.6549301147460938; 36.1486701965332031	г.о. Рузский	Территориальный отдел "Старорузский"	МКД	ТБО	РСО сетка РО - РСО - I; Евро 1.1 серый РО - ТБО - I	2	2	ИП Шукулева Е.Н.(ОБР); РУЗСКИЙ РО 000(ВЫВ); РУЗСКИЙ РО 000(ОБР)	Администрация Рузского городского округа	д. Ватулино д.2, д.4/ИП Шукулева Е.Н.	принимается за нормативный объем, вывозимый РО	9,05
24	7b5b9ea4-8e53-48da-b4bf-f72ac70199e	г.о. Рузский, Аэродром, д. Ватулино	55.662750244140625; 36.1439781188964844	г.о. Рузский	Территориальный отдел "Старорузский"	Производство и коммерция (Закрытая)	ТБО	Евро 1.1 серый РО	4,4	4	АНОО "АСК АЭРОКЛАССИКА"(ВЫВ); РУЗСКИЙ РО 000(ВЫВ)	АСК АЭРОКЛАССИКА	АСК АЭРОКЛАССИКА	принимается за нормативный объем, вывозимый РО	12,01
25	2864753e-0584-46e8-afcf-562e708e3e0d	г.о. Рузский, Васильевское, уч.25	55.6077499389648438; 36.581695556640625	г.о. Рузский	Территориальный отдел "Колобожский"	Производство и коммерция (Закрытая)	ТБО	Бункер 8 РО	8,00	1	Бажлов Денис Александрович(ВЫВ); РУЗСКИЙ РО 000(ВЫВ)	ООО АЛЬФА-ПЛАСТ	ООО АЛЬФА-ПЛАСТ	принимается за нормативный объем, вывозимый РО	0,67
26	П415da6-8b38-496e-9ed7-901besc763f0	г.о. Рузский, вблизи д. Кантемирово, СНТ Островок	55.5272598266601562; 36.3815994262695312	г.о. Рузский	Территориальный отдел "Дороховский"	Садомые товарищества (Закрытая)	ТБО	Евро 1.1 серый РО	2,2	2	Администрация Рузского городского округа(ОБР); РУЗСКИЙ РО 000(ВЫВ); РУЗСКИЙ РО 000(ОБР); СНТ "Островок"(ВЫВ)	СНТ "Островок"	СНТ "Островок"	200 чел.	6,42
27	8f854eb-08fb-4e87-92fa-cd9c7ca74294	г.о. Рузский, вблизи д. Сычно СНТ Снежинка	55.9368927278320312; 36.1950340270996094	г.о. Рузский	Территориальный отдел "Волжский"	Садомые товарищества (Закрытая)	ТБО	Евро 1.1 серый РО	4,4	4	Администрация Рузского городского округа(ОБР); РУЗСКИЙ РО 000(ВЫВ); РУЗСКИЙ РО 000(ОБР); Садомое товарищество некоммерческое товарищество «Снежинка»(ВЫВ)	снт "Снежинка"	снт "Снежинка"	294 чел.	9,53

28	2ecbdfce-2b05-456d-88d4-b9203d8e4a2	г.о. Рузский, вблизи д. Хрушево, СНТ Усадьба	55.6304054260259906; 36.4255104064941406	г.о. Рузский	Территориальный отдел "Колобжский"	Садовое товарищество (Закрытая)	ТБО	Евро 1.1 серый РО	3,3	3	Администрация Рузского городского округа(ОБР); РУССКИЙ РО ООО(ВЫВ); РУССКИЙ РО ООО(ОБР); СНТ "Усадьба"(ВЫВ)	СНТ Усадьба	СНТ Усадьба	55 чел.	7,7
29	792c208-5cfd-430-b244-d1197e3018b1	г.о. Рузский, вблизи д. Шалыково, СНТ "Лира"	55.4913368225097656; 36.22454833984375	г.о. Рузский	Территориальный отдел "Дороховский"	Садовое товарищество (Закрытая)	ТБО	Евро 1.1 серый РО	1,10	1	Администрация Рузского городского округа(ОБР); РУССКИЙ РО ООО(ВЫВ); РУССКИЙ РО ООО(ОБР); СНТ "ЛИРА"(ВЫВ)	СНТ "Лира"	СНТ "Лира"	55 чел.	3,94
30	670b8c05-85cd-4b88-ac1e-38dbbc3e9e62	г.о. Рузский, Волоколамское ш., д. 17 «ДОМАШНИЙ ЛАВАШ»	55.7109298706054688; 36.1766777038574219	г.о. Рузский	Территориальный отдел "Руза"	Производство и коммерция (Закрытая)	ТБО	Евро 1.1 серый РО	1,1	1	Администрация Рузского городского округа(ОБР); ООО «ДОМАШНИЙ ЛАВАШ»(ВЫВ); РУССКИЙ РО ООО(ВЫВ); РУССКИЙ РО ООО(ОБР)	ООО «ДОМАШНИЙ ЛАВАШ»	ООО «ДОМАШНИЙ ЛАВАШ»	принимается за нормативный объем, вывозимый РО	0,75
31	41e0b65f-0c26-4a80-8bed-9311abbccc95	г.о. Рузский, г. Руза, Верхне-Зарешая, д.26	55.6933135986328125; 36.1875686645507812	г.о. Рузский	Территориальный отдел "Руза"	ИЖС (Подомовой сбор)	ТБО	Бак 120 л.	0,12	1	Акимова Алёна Владимировна(ВЫВ); РУССКИЙ РО ООО(ВЫВ)	Частное лицо	Акимова Алёна Владимировна	100 м2	0,14
32	657bc7a4-7814-44cf-b757-94019dd2efc	г.о. Рузский, г. Руза, Вишневая, д.18	55.71307373046875; 36.2045402526855469	г.о. Рузский	Территориальный отдел "Руза"	ИЖС (Подомовой сбор)	ТБО	Бак 120 л.	0,12	1	Лисневский Анатолий Васильевич(ВЫВ); РУССКИЙ РО ООО(ВЫВ)	Частное лицо	Лисневский Анатолий Васильевич	100 м2	0,52
33	abfc05e8-09ac-45b9-84cb-adb37a276a0e	г.о. Рузский, г. Руза, Вишневая, д.49	55.7149848937988281; 36.2065315246582031	г.о. Рузский	Территориальный отдел "Руза"	ИЖС (Подомовой сбор)	ТБО	Бак 120 л.	0,12	1	Гордейчик Александр Васильевич(ВЫВ); РУССКИЙ РО ООО(ВЫВ)	Частное лицо	Гордейчик Александр Васильевич	100 м2	0,07
34	4ef0e061-1acd-4ce9-b270-78b69221b113	г.о. Рузский, г. Руза, Волоколамское ш. д. 17	55.7096595764160156; 36.177572631835938	г.о. Рузский	Территориальный отдел "Руза"	Производство и коммерция (Закрытая)	ТБО	Бункер 8	8,00	1	ООО "СОЮЗ"(ВЫВ); РУССКИЙ РО ООО(ВЫВ)	ООО "СОЮЗ"	ООО "СОЮЗ"	принимается за нормативный объем, вывозимый РО	7,33
35	8d34095a-025f-413e-939c-3a05b715e9b3	г.о. Рузский, г. Руза, Волоколамское ш., д. 17	55.709686279296875; 36.173614501953125	г.о. Рузский	Территориальный отдел "Руза"	Производство и коммерция (Закрытая)	ТБО	Евро 1.1 серый РО	1,10	1	ООО «БалтИнвест»(ВЫВ); РУССКИЙ РО ООО(ВЫВ)	ООО «БалтИнвест»	ООО «БалтИнвест»	принимается за нормативный объем, вывозимый РО	1,1
36	b0d85fd-5db3-445e-a720-ac8225d8875	г.о. Рузский, г. Руза, Волоколамское ш., д.3а	55.7059707641601562; 36.1848716735839844	г.о. Рузский	Территориальный отдел "Руза"	Производство и коммерция (Закрытая)	ТБО	Евро 1.1	1,10	1	Администрация Рузского городского округа(ОБР); ООО "Афина Паллада"(ВЫВ); РУССКИЙ РО ООО(ВЫВ); РУССКИЙ РО ООО(ОБР)	ООО "Афина Паллада"	ООО "Афина Паллада"	принимается за нормативный объем, вывозимый РО	1,1
37	a24d4a20-cdfc-4b2d-898a-7020efb407	г.о. Рузский, г. Руза Волоколамское шоссе, 17, "Торговый Дом ЛТМ"	55.710205078125; 36.1757659912109375	г.о. Рузский	Территориальный отдел "Руза"	Производство и коммерция (Закрытая)	ТБО	Бункер 8	8,00	1	Администрация Рузского городского округа(ОБР); ООО "Торговый Дом ЛТМ"(ВЫВ); ООО "Торговый Дом ЛТМ"(ОБР); РУССКИЙ РО ООО(ВЫВ); РУССКИЙ РО ООО(ОБР)	ООО "СОЮЗ"	ООО "СОЮЗ"/"Торговый Дом ЛТМ"	принимается за нормативный объем, вывозимый РО	10
38	b54ac118-5a97-42b7-aca4-f54b206285e3	г.о. Рузский, г. Руза, ГСК-2, гараж №441 ИП Паршин С.В.	55.7098770141601562; 36.2053260803222656	г.о. Рузский	Территориальный отдел "Руза"	Производство и коммерция (Закрытая)	ТБО	Евро 1.1 серый РО	1,1	1	ИП Паршин С.В.(ВЫВ); РУССКИЙ РО ООО(ВЫВ)	ИП Паршин С.В.	ИП Паршин С.В.	принимается за нормативный объем, вывозимый РО	0,75
39	86296fdb-3110-41ed-8604-8becb6255ab9	г.о. Рузский, г. Руза, д. Орешки	55.724365234375; 36.3538360595703125	г.о. Рузский	Территориальный отдел "Колобжский"	Производство и коммерция (Закрытая)	ТБО	Евро 1.1 серый РО	1,10	1	ИП Баматтериев Рамазан Муталипович(ВЫВ); РУССКИЙ РО ООО(ВЫВ)	ИП Баматтериев Рамазан Муталипович	ИП Баматтериев Р.М.	принимается за нормативный объем, вывозимый РО	1,1
40	92987bb3-4374-474d-9b09-00706f4a2915	г.о. Рузский, г. Руза, д. Щербинки	55.8002586364746094; 35.9734764099121094	г.о. Рузский	Территориальный отдел "Старорузский (Ивановское с/п)	Производство и коммерция (Закрытая)	ТБО	Евро 0.66	0,66	1	ИП Шурин А.А.(ВЫВ); РУССКИЙ РО ООО(ВЫВ)	ИП Шурин А.А.	ИП Шурин А.А.	принимается за нормативный объем, вывозимый РО	0,66
41	fa19dae-1420-4545-b0e5-928240c46486	г.о. Рузский, г. Руза Интернациональный пер. 5	55.7007713317871094; 36.1911697387695312	г.о. Рузский	Территориальный отдел "Руза"	Производство и коммерция (Закрытая)	ТБО	Бункер 8	8,00	1	ИП Боуш Оксана Иннокентьевна(ВЫВ); РУССКИЙ РО ООО(ВЫВ)	ИП Боуш Оксана Иннокентьевна	ИП Боуш Оксана Иннокентьевна	принимается за нормативный объем, вывозимый РО	8
42	9e891b5d-66d7-4c7d-a01e-1e60d15d0fb	г.о. Рузский, г. Руза, Кадаровый проезд, д.5	55.6903419494628906; 36.1993751525878906	г.о. Рузский	Территориальный отдел "Руза"	ИЖС (Подомовой сбор)	ТБО	Бак 120 л.	0,12	1	Никитин Юрий Михайлович(ВЫВ); РУССКИЙ РО ООО(ВЫВ)	Никитин Юрий Михайлович	Никитин Юрий Михайлович	100 м2	1,03
43	ff9f6e9-918d-4c64-af17-5ff73f62d5dd	г.о. Рузский, г. Руза, Макрорайон, д. 17 (Макрор-Бейси)	55.7061653137207031; 36.1997604370117188	г.о. Рузский	Территориальный отдел "Руза"	Производство и коммерция (Закрытая)	ТБО	Бак 360 л.	0,36	1	РУССКИЙ РО ООО(ВЫВ); ТАНДЕР АО(ВЫВ)	ТАНДЕР АО	ТАНДЕР АО	принимается за нормативный объем, вывозимый РО	4,77

44	4ce667b6-9cc4-476f-b74e-6e97198e9e15	г.о. Рузский, г. Руза, мкр Северное Синице, д. 12	55.7111053466796875; 36.2025260925292969	г.о. Рузский	Территориальный отдел "Руза"	Производство и коммерция (Закрытая)	ТБО	Евро 1.1	1,10	1	Администрация Рузского городского округа(ОБР); РУЗСКИЙ РО ООО(ОБР)	ФРЕШ МАРКЕТ ООО	ФРЕШ МАРКЕТ ООО	принимается за нормативный объем, вывозимый РО	23,9
45	2ce4c7b1-1609-197e-8bd0-1c351f63bc00	г.о. Рузский, г. Руза мкр. Северный д. 10	55.7079429626464844; 36.1937713623046875	г.о. Рузский	Территориальный отдел "Руза"	Объекты социальной инфраструктуры, администрации	ТБО	Бункер 8	8,00	1	ГАУ МО «Центр спортивной подготовки по игровым видам спорта №1»(ВЫВ); РУЗСКИЙ РО ООО(ВЫВ)	ГАУ МО «Центр спортивной подготовки по игровым видам спорта №1»	ГАУ МО «Центр спортивной подготовки по игровым видам спорта №1»	принимается за нормативный объем, вывозимый РО	10,67
46	9a7e9d61-d24-4432-9700-b7540866e95d	г.о. Рузский, г. Руза, мкр. Северный, д.8	55.7080497741699219; 36.196563720703125	г.о. Рузский	Территориальный отдел "Руза"	Производство и коммерция (Закрытая)	ТБО	Евро 1.1 серый РО	1,1	1	Администрация Рузского городского округа(ОБР); МОСОБЛГАЗ АО(ВЫВ); РУЗСКИЙ РО ООО(ВЫВ); РУЗСКИЙ РО ООО(ОБР)	МОСОБЛГАЗ АО	МОСОБЛГАЗ АО	принимается за нормативный объем, вывозимый РО	6,87
47	1173ad7f-d749-4deb-92cb-344530243448	г.о. Рузский, г. Руза, Ново-Зарешкая, д.56	55.6918563842773438; 36.1852874755859375	г.о. Рузский	Территориальный отдел "Руза"	ИЖС (Подомовой сбор)	ТБО	Бак 120 л.	0,12	1	Николаев Евгений Николаевич(ВЫВ); РУЗСКИЙ РО ООО(ВЫВ)	частное лицо	Николаев Евгений Николаевич	100 м2	0,48
48	09b7e509-4ae4-4378-832f-c05b703ba07	г.о. Рузский, г. Руза, пер. Володарского, д 9	55.7013282775878906; 36.1845703125	г.о. Рузский	Территориальный отдел "Руза"	Объекты социальной инфраструктуры, администрации	ТБО	Бункер 8	11,3	1	РУЗСКАЯ РБ ГБУЗ МО(ВЫВ); РУЗСКИЙ РО ООО(ВЫВ)	РУЗСКАЯ РБ ГБУЗ МО	РУЗСКАЯ РБ ГБУЗ МО/ООО "ОРИОН СТРОЙ"	принимается за нормативный объем, вывозимый РО	33,33
							ТБО	Евро 1.1 серый РО		3					
49	4823aac7-4eca-4d2-4c02-4c0243d37da0	г.о. Рузский, г. Руза пер. Интернациональный д. 5	55.7009658813476562; 36.1914138793945312	г.о. Рузский	Территориальный отдел "Руза"	Производство и коммерция (Закрытая)	ТБО	Бункер 8	8,00	1	Администрация Рузского городского округа(ОБР); ИП Жданов П. И.(ВЫВ); РУЗСКИЙ РО ООО(ВЫВ); РУЗСКИЙ РО ООО(ОБР)	ИП Жданов П. И.	ИП Жданов П. И.	принимается за нормативный объем, вывозимый РО	8
50	460131d7-8684-40b9-8bdc-05885b1362f	г.о. Рузский, г. Руза, пер. Можайский, д.4	55.6900215148925781; 36.1915931701660156	г.о. Рузский	Территориальный отдел "Руза"	ИЖС (Подомовой сбор)	ТБО	Бак 120 л.	0,12	1	Медведева Евгения Александровна(ВЫВ); РУЗСКИЙ РО ООО(ВЫВ)	частное лицо	Медведева Евгения Александровна	100 м2	0,42
51	6a41ec4e-cf66-47ed-b9b1-2d9b70c0b3a4	г.о. Рузский, г. Руза пер. Можайский д. 9	55.6901702880859375; 36.1911048889160156	г.о. Рузский	Территориальный отдел "Руза"	ИЖС (Подомовой сбор)	ТБО	Бак 120 л.	0,12	1	Потапова Ирина Гурьевна(ВЫВ); РУЗСКИЙ РО ООО(ВЫВ)	частное лицо	Потапова Ирина Гурьевна	100 м2	0,51
52	072e7766-6ec8-438d-826e-821b20551bc	г.о. Рузский, г. Руза, пер. Ярославский, д.13, кв.3	55.6935577392578125; 36.1933441162109375	г.о. Рузский	Территориальный отдел "Руза"	ИЖС (Подомовой сбор)	ТБО	Бак 60 л.	0,06	1	Нечасова Светлана Николаевна(ВЫВ); РУЗСКИЙ РО ООО(ВЫВ)	частное лицо	Нечасова Светлана Николаевна	100 м2	0,26
53	e2c2d1d3-a18d-4e68-828e-1b67388d7b54	г.о. Рузский, г. Руза пл. Партизан, д.11	55.7005043029785156; 36.1957206726074219	г.о. Рузский	Территориальный отдел "Руза"	Производство и коммерция (Закрытая)	ТБО	Евро 1.1 серый РО	1,10	1	ООО ФИРМА "ЮРМАЛА"(ВЫВ); РУЗСКИЙ РО ООО(ВЫВ)	ООО "ЮРМАЛА"	ООО "ЮРМАЛА"	принимается за нормативный объем, вывозимый РО	0,09
54	f68ac2b7-П/9-4ceb-9865-2e10d298ce50	г.о. Рузский, г. Руза, Средне-Зарешкая, д.8	55.6949043273925781; 36.1921157836914062	г.о. Рузский	Территориальный отдел "Руза"	ИЖС (Подомовой сбор)	ТБО	Бак 60 л.	0,06	1	Парашина Надежда Николаевна(ВЫВ); РУЗСКИЙ РО ООО(ВЫВ)	частное лицо	Парашина Надежда Николаевна	100 м2	0,26
55	0959c3cd-6104-4c02-a457-b76d9c764a5a	г.о. Рузский, г. Руза, ул. Верхне-Зарешкая, д. 37a	55.6933479309082031; 36.1895332336425781	г.о. Рузский	Территориальный отдел "Руза"	ИЖС (Подомовой сбор)	ТБО	Бак 120 л.	0,12	1	Пантелеев Геннадий Анатольевич(ВЫВ); РУЗСКИЙ РО ООО(ВЫВ)	частное лицо	Пантелеев Геннадий Анатольевич	100 м2	0,52
56	66b71450-5534-4fd1-a487-eda49df0d03	г.о. Рузский, г. Руза, ул. Верхне-Зарешкая, д.2	55.6940841674804688; 36.195823669435938	г.о. Рузский	Территориальный отдел "Руза"	ИЖС (Подомовой сбор)	ТБО	Бак 120 л.	0,12	1	РУЗСКИЙ РО ООО(ВЫВ); Сурнов Валерий Александрович(ВЫВ)	частное лицо	Сурнов Валерий Александрович	100 м2	0,45
57	915d1d38-a818-407a-bce4-08c133c9559d	г.о. Рузский, г. Руза, ул. Верхне-Зарешкая, д.25	55.6934928894042969; 36.1920127868652344	г.о. Рузский	Территориальный отдел "Руза"	ИЖС (Подомовой сбор)	ТБО	Контейнер 0,24	0,24	1	Гусманов Виктор Равкатович(ВЫВ); РУЗСКИЙ РО ООО(ВЫВ)	частное лицо	Гусманов Виктор Равкатович	100 м2	1,04
58	97db82e8-8b8c-4d88-939d-5fa7846e6e13	г.о. Рузский, г. Руза, ул. Вишневая, д.1	55.7112922668457031; 36.1991920471191406	г.о. Рузский	Территориальный отдел "Руза"	ИЖС (Подомовой сбор)	ТБО	Бак 120 л.	0,12	1	Возлинская Светлана Сергеевна(ВЫВ); РУЗСКИЙ РО ООО(ВЫВ)	частное лицо	Возлинская Светлана Сергеевна	100 м2	0,29

59	c2e9b0b4-0770-4ba8-9f3a-bc4ee659247	г.о. Рузский, г. Руза, ул. Вишневая, д.17	55.7123222351074219; 36.1999015808105469	г.о. Рузский	Территориальный отдел "Руза"	ИЖС (Подомовой сбор)	ТБО	Бак 60 л.	0,06	1	Вагин Валерий Сергеевич(ВЫВ); РУЗСКИЙ РО ООО(ВЫВ)	Частное лицо	Вагин Валерий Сергеевич	100 м2	0,12
60	1d9e9796-021f-4d7f-8d8e-pf51d1cebcfb	г.о.Рузский, г. Руза, ул. Вишневая, д.19	55.7124710083007812; 36.200469970703125	г.о. Рузский	Территориальный отдел "Руза"	ИЖС (Подомовой сбор)	ТБО	Бак 120 л.	0,12	1	Колотилкина Любовь Ивановна(ВЫВ); РУЗСКИЙ РО ООО(ВЫВ)	частное лицо	Колотилкина Любовь Ивановна	100 м2	0,5
61	e8fb9d0f-a0fb-431f-86a4-ad074bc152b1	г.о. Рузский, г. Руза, ул. Вишневая д. 22	55.7136573791503906; 36.205108642578125	г.о. Рузский	Территориальный отдел "Руза"	ИЖС (Подомовой сбор)	ТБО	Бак 120 л.	0,12	1	Герасимов Сергей Николаевич(ВЫВ); РУЗСКИЙ РО ООО(ВЫВ)	частное лицо	Герасимов Сергей Николаевич	100 м2	0,48
62	618ecd8c-be8a-4b45-bf19-52dc5fbfb1e4	г.о. Рузский г. Руза, ул. Вишневая, д.41	55.7142791748046875; 36.2053947448730469	г.о. Рузский	Территориальный отдел "Руза"	ИЖС (Подомовой сбор)	ТБО	Бак 120 л.	0,12	1	Меленчук Марина Николаевна(ВЫВ); РУЗСКИЙ РО ООО(ВЫВ)	частное лицо	Меленчук Марина Николаевна	100 м2	0,45
63	0a876e2f-d0b2-4401-9655-a9dc36c602b8	г.о. Рузский, г. Руза, ул. Говорова, д. 2 (Пяточка магазин №11151)	55.7119560241699219; 36.1759910583496094	г.о. Рузский	Территориальный отдел "Руза"	Производство и коммерция (Закрытая)	ТБО	Евро 1.1 серий РО	2,2	2	ООО «Агроторг»(ВЫВ); РУЗСКИЙ РО ООО(ВЫВ)	ООО «Агроторг»	ООО «Агроторг»	принимается за нормативный объем, вывозимый РО	9,72
64	55bf67a-289e-4733-b9f9-63b585bedc86	г.о. Рузский, г. Руза ул. Дмитровская д. 25А	55.7025680541992188; 36.1794319152832031	г.о. Рузский	Территориальный отдел "Руза"	Производство и коммерция (Закрытая)	ТБО	Евро 1.1 серий РО	1,10	1	Администрация Рузского городского округа(ОБР); АО «Жилсервис»(ВЫВ); РУЗСКИЙ РО ООО(ВЫВ); РУЗСКИЙ РО ООО(ОБР)	АО «Жилсервис»	АО «Жилсервис»	принимается за нормативный объем, вывозимый РО	2,2
65	955a6e07-9877-4ce8-9df9-d5854952bbe1	г.о. Рузский, г. Руза ул. Дмитровская (кладбище)	55.6981697082519531; 36.1807937622070312	г.о. Рузский	Территориальный отдел "Руза"	Объекты социальной инфраструктуры, администрации	ТБО	Бункер 8	8	1	ПОХОРОННОЕ ДЕЛО МКУ(ВЫВ); РУЗСКИЙ РО ООО(ВЫВ)	ПОХОРОННОЕ ДЕЛО МКУ	ПОХОРОННОЕ ДЕЛО МКУ	735 захоронений	14,41
							ТБО	Евро 1.1 серий РО		0					
66	32575b6b-903d-48e9-83e2-6d8073aa7020	г.о. Рузский, г. Руза, ул. Красная, 55	55.6946983337402344; 36.2079277038574219	г.о. Рузский	Территориальный отдел "Руза"	Производство и коммерция (Закрытая)	ТБО	Евро 1.1	1,10	1	ООО "АЛЬФА - ПЛАСТ"(ВЫВ); РУЗСКИЙ РО ООО(ВЫВ)	ООО АЛЬФА-ПЛАСТ	ООО АЛЬФА-ПЛАСТ	принимается за нормативный объем, вывозимый РО	1,1
67	f3b1b89-80ad-4a09-a2dc-3630fbcb01d	г.о. Рузский, г. Руза ул. Красная д. 1	55.6995124816894531; 36.1935768127441406	г.о. Рузский	Территориальный отдел "Руза"	Производство и коммерция (Закрытая)	ТБО	Обычный 0.75	1,5	2	Администрация Рузского городского округа(ОБР); ИП Цыцлакова Юлия Алексеевна(ВЫВ); РУЗСКИЙ РО ООО(ВЫВ); РУЗСКИЙ РО ООО(ОБР)	ИП Цыцлакова Юлия Алексеевна	ИП Цыцлакова Юлия Алексеевна	принимается за нормативный объем, вывозимый РО	1,5
68	35115ed0-a5a-4144-a1ee-667188d87180	г.о. Рузский, г. Руза ул. Красная д. 55	55.6946983337402344; 36.2078971862792969	г.о. Рузский	Территориальный отдел "Руза"	Производство и коммерция (Закрытая)	ТБО	Евро 1.1	1,10	1	ООО "СПЕЦСАНТЕХНИКА"(ВЫВ); РУЗСКИЙ РО ООО(ВЫВ)	ООО "СПЕЦСАНТЕХНИКА"	ООО "СПЕЦСАНТЕХНИКА"	принимается за нормативный объем, вывозимый РО	1,1
69	df44b21f-0a34-4652-81ee-fb6d5608d5f1	г.о. Рузский, г. Руза, ул. Красная д. 55 ООО САНТЕХПРОДУКТ	55.6947669982910156; 36.2081069946289062	г.о. Рузский	Территориальный отдел "Руза"	Производство и коммерция (Закрытая)	ТБО	Евро 1.1	1,10	1	ООО "САНТЕХПРОДУКТ"(ВЫВ); РУЗСКИЙ РО ООО(ВЫВ)	ООО "САНТЕХПРОДУКТ"	ООО "САНТЕХПРОДУКТ"	принимается за нормативный объем, вывозимый РО	1,1
70	a29e231f-39e7-45b5-8d08-1014aa2a4d8	г.о. Рузский, г. Руза, ул. Красная д. 59	55.6934394836425781; 36.211395263671875	г.о. Рузский	Территориальный отдел "Руза"	Производство и коммерция (Закрытая)	ТБО	Евро 1.1 серий РО	1,10	1	Администрация Рузского городского округа(ОБР); ООО «СМАРТФУД»(ВЫВ); РУЗСКИЙ РО ООО(ВЫВ); РУЗСКИЙ РО ООО(ОБР)	ФРЕШ МАРКЕТ ООО	ФРЕШ МАРКЕТ ООО	принимается за нормативный объем, вывозимый РО	3,3
71	323d81ee-4577-4829-ba34-32c7c0ef96f	г.о. Рузский, г. Руза, ул. Красная, д.68, стр.2	55.6911735534667969; 36.2169723510742188	г.о. Рузский	Территориальный отдел "Руза"	Производство и коммерция (Закрытая)	ТБО	Евро 1.1 серий РО	2,2	2	Администрация Рузского городского округа(ОБР); Индивидуальный предприниматель Козаров Антон Юрьевич(ВЫВ); РУЗСКИЙ РО ООО(ВЫВ); РУЗСКИЙ РО ООО(ОБР)	ИП Козаров Антон Юрьевич	ИП Козаров Антон Юрьевич	принимается за нормативный объем, вывозимый РО	2,2
72	5fb1b06e-3e3-4cde-a351-df0891ada8df	г.о. Рузский, г. Руза, ул. Красная, д. 86 (ДИКСИ 50986)	55.6902999877929688; 36.215576171875	г.о. Рузский	Территориальный отдел "Руза"	Производство и коммерция (Закрытая)	ТБО	Бак 120 л.Обычный 0.75	36,75	2	Администрация Рузского городского округа(ОБР); АО «ДИКСИ Юг»(ВЫВ); РУЗСКИЙ РО ООО(ВЫВ); РУЗСКИЙ РО ООО(ОБР)	АО «ДИКСИ Юг»/ИП Фокин Алексей Анатольевич А. А.	АО «ДИКСИ Юг»/ИП Фокин Алексей Анатольевич А. А.	принимается за нормативный объем, вывозимый РО	7,42

73	34ed552f-bb86-4f95-b6e0-bd9d38327aa5	г.о. Рузский, г. Руза, ул. Красная, д.9/2	55.6969375610351562; 36.1967086791992188	г.о. Рузский	Территориальный отдел "Руза"	Производство и коммерция (Закрытая)	ТБО	Бульвар 8	8,00	1	Администрация Рузского городского округа(ОБР); ООО "Сантехмонтаж-Руза"(ВЫВ); РУЗСКИЙ РО ООО(ВЫВ); РУЗСКИЙ РО ООО(ОБР)	ООО "Сантехмонтаж-Руза"	ООО "Сантехмонтаж-Руза"	принимается за нормативный, объем, вывозимый РО	8
74	2612dca9-2084-420e-b15d-c3567e95474d	г.о. Рузский, г. Руза, ул. Красная, уч.66/1	55.6917610168457031; 36.2117729187011719	г.о. Рузский	Территориальный отдел "Руза"	Производство и коммерция (Закрытая)	ТБО	Евро 1.1	1,10	1	ООО "Металлист"(ВЫВ); РУЗСКИЙ РО ООО(ВЫВ)	ООО "Металлист"	ООО "Металлист"	принимается за нормативный, объем, вывозимый РО	1,1
75	915d7a56-a775-494c-8fc3-3331c62e2ce8	г.о. Рузский, г. Руза, ул. Микрорайон, 7-А ООО "НИКОСТРОЙ"	55.7079353332519531; 36.2049026489257812	г.о. Рузский	Территориальный отдел "Руза"	Производство и коммерция (Закрытая)	ТБО	Евро 1.1 серый РО	2,2	2	ООО "Никострой"(ВЫВ); РУЗСКИЙ РО ООО(ВЫВ)	ООО "НИКОСТРОЙ"	ООО "НИКОСТРОЙ"	принимается за нормативный, объем, вывозимый РО	4,4
76	5db7889d-cc30-4584-a5bc-1a22dec1b560	г.о. Рузский, г. Руза, ул. Микрорайон, д. 9а ООО «Альфа Разлив»	55.7092857360839844; 36.2038383483886719	г.о. Рузский	Территориальный отдел "Руза"	Производство и коммерция (Закрытая)	ТБО	Евро 1.1 серый РО	1,1	1	Администрация Рузского городского округа(ОБР); ООО "Альфа Разлив"(ВЫВ); РУЗСКИЙ РО ООО(ВЫВ); РУЗСКИЙ РО ООО(ОБР)	ООО «Альфа Разлив»	ООО «Альфа Разлив»	принимается за нормативный объем, вывозимый РО	14,58
77	0f83219c-3980-4053-9a4d-37e86103b9f0	г.о. Рузский, г. Руза, ул. Микрорайон, д. 9а ООО «Звенигород инфо»	55.7093734741210938; 36.2038993835449219	г.о. Рузский	Территориальный отдел "Руза"	Производство и коммерция (Закрытая)	ТБО	Евро 1.1	1,10	1	ООО «Звенигород инфо»(ВЫВ); РУЗСКИЙ РО ООО(ВЫВ)	ООО «Звенигород инфо»	ООО «Звенигород инфо»	принимается за нормативный, объем, вывозимый РО	1,1
78	bb8a5db0-3bdf-4e9c-b3fc-5b138a8fa84	г.о. Рузский, г. Руза, ул. Можайская д. 4	55.6903724670410156; 36.1900253295898438	г.о. Рузский	Территориальный отдел "Руза"	ИЖС (Подомовой сбор)	ТБО	Бак 60 л.	0,06	1	РУЗСКИЙ РО ООО(ВЫВ); Шестаков Евгений Васильевич(ВЫВ)	частное лицо	Шестаков Евгений Васильевич	100 м2	0,08
79	2a12d061-93e1-496b-849e-fbc4343b1df	г.о. Рузский, г. Руза, ул. Можайский пер. д.12/1	55.6896018981933594; 36.1916351318359375	г.о. Рузский	Территориальный отдел "Руза"	ИЖС (Подомовой сбор)	ТБО	Бак 120 л.	0,12	1	Лушин Александр Георгиевич(ВЫВ); РУЗСКИЙ РО ООО(ВЫВ)	частное лицо	Лушин Александр Георгиевич	100 м2	0,49
80	07e13d4f-f0b7-4b3e-8358-49b520a7e6f5	г.о. Рузский, г. Руза, ул. Нижне-Заречная д. 10 кв. 2	55.6958580017089844; 36.1894760131835938	г.о. Рузский	Территориальный отдел "Руза"	ИЖС (Подомовой сбор)	ТБО	Бак 120 л.	0,12	1	Григорьев Виктор Сергеевич(ВЫВ); РУЗСКИЙ РО ООО(ВЫВ)	частное лицо	Григорьев Виктор Сергеевич	100 м2	0,51
81	b8849927-bccb-4b42-befc-79747f2a4768	г.о. Рузский, г. Руза, ул. Нижне-Заречная, д. 13, кв.2	55.69549560546875; 36.1884117126464844	г.о. Рузский	Территориальный отдел "Руза"	ИЖС (Подомовой сбор)	ТБО	Бак 60 л.	0,06	1	Коряков Вячеслав Леонович(ВЫВ); РУЗСКИЙ РО ООО(ВЫВ)	частное лицо	Коряков Вячеслав Леонович	100 м2	0,23
82	e4ba8e8c-3093-4f4f-a699-34084e8ef6b	г.о. Рузский, г. Руза, ул. Нижне-Заречная, д. 16	55.6956291198730469; 36.1878623962402344	г.о. Рузский	Территориальный отдел "Руза"	ИЖС (Подомовой сбор)	ТБО	Бак 60 л.	0,06	1	Николаева Наталья Ивановна(ВЫВ); РУЗСКИЙ РО ООО(ВЫВ)	частное лицо	Николаева Наталья Ивановна	100 м2	0,25
83	521bc828-9369-4b53-8d35-41e476b7e7e7	г.о. Рузский, г. Руза, ул. Нижне-Заречная, д. 8	55.6958427429199219; 36.1900100708007812	г.о. Рузский	Территориальный отдел "Руза"	ИЖС (Подомовой сбор)	ТБО	Бак 60 л.	0,06	1	Александров Сергей Петрович(ВЫВ); РУЗСКИЙ РО ООО(ВЫВ)	частное лицо	Александров Сергей Петрович	100 м2	0,22
84	0632c1a9-d542-4cb4-b81d-0d735bd52c7b	г.о. Рузский, г. Руза, ул. Ново-Заречная, д. 11А	55.6923980712890625; 36.1938400268554688	г.о. Рузский	Территориальный отдел "Руза"	ИЖС (Подомовой сбор)	ТБО	Бак 120 л.	0,12	1	РУЗСКИЙ РО ООО(ВЫВ); Смирнова Наталья Юрьевна(ВЫВ)	частное лицо	Смирнова Наталья Юрьевна	100 м2	0,5
85	144ae679-607e-413a-9fe0-0c8429bdcfa	г.о. Рузский, г. Руза, ул. Ново-Заречная, д. 1А	55.6926155090332031; 36.19683837890625	г.о. Рузский	Территориальный отдел "Руза"	Производство и коммерция	ТБО	Бак 120 л.	0,12	1	РУЗСКИЙ РО ООО(ВЫВ); Седова Валентина Петровна(ВЫВ)	частное лицо	Седова Валентина Петровна	100 м2	0,41
86	cc490696-c497-4719-925c-cd9f8d6c1c7a	г.о. Рузский, г. Руза, ул. Ново-Заречная д.2а	55.6926307678222656; 36.1979789733886719	г.о. Рузский	Территориальный отдел "Руза"	ИЖС (Подомовой сбор)	ТБО	Бак 60 л.	0,06	1	Вирченко Владимир Петрович(ВЫВ); РУЗСКИЙ РО ООО(ВЫВ)	частное лицо	Вирченко Владимир Петрович	100 м2	0,26
87	8517f919-4e26-4fc2-a32c-d19b4c56988	г.о. Рузский, г. Руза ул. Ново-Заречная д. 4	55.6927032470703125; 36.1960258483886719	г.о. Рузский	Территориальный отдел "Руза"	ИЖС (Подомовой сбор)	ТБО	Бак 120 л.	0,12	1	Куприянов Дмитрий Анатольевич(ВЫВ); РУЗСКИЙ РО ООО(ВЫВ)	частное лицо	Куприянов Дмитрий Анатольевич	100 м2	0,07
88	d34916ae-e923-406e-b18d-728d7335bc3	г.о. Рузский, г. Руза, ул. Ново-Заречная д. 53	55.6915512084960938; 36.1847152709960938	г.о. Рузский	Территориальный отдел "Руза"	ИЖС (Подомовой сбор)	ТБО	Бак 60 л.	0,06	1	Лисовой Валентин Тарасович(ВЫВ); РУЗСКИЙ РО ООО(ВЫВ)	частное лицо	Лисовой Валентин Тарасович	100 м2	0,04

89	2d1eccc43-fbc5-4501-bb12-53e837c21e8e	г.о. Рузский, г. Руза, ул. Ново-Зарская, д.6, кв.1	55.6927375793457031; 36.1955833435058594	г.о. Рузский	Территориальный отдел "Руза"	ИЖС (Подомовой сбор)	ТБО	Бак 120 л.	0,12	1	Васильев Владимир Иванович(ВЫВ); РУЗСКИЙ РО ООО(ВЫВ)	частное лицо	Васильев Владимир Иванович	100 м2	0,47
90	1b9a5b72-81e0-49e3-e47f-da1832e76983	г.о. Рузский, г. Руза, ул. Ново-Зарская, д.6, кв.2	55.69273737646484375; 36.1955223083496094	г.о. Рузский	Территориальный отдел "Руза"	ИЖС (Подомовой сбор)	ТБО	Бак 120 л.	0,12	1	РУЗСКИЙ РО ООО(ВЫВ); Саранцева Алла Игоревна(ВЫВ)	частное лицо	Саранцева Алла Игоревна	100 м2	0,52
91	5da1044c-058b-4665-978b-117201700540	г.о. Рузский, г. Руза, ул. Ново-Зарская, д. 9, кв. 2	55.692474365234375; 36.1942825317382812	г.о. Рузский	Территориальный отдел "Руза"	ИЖС (Подомовой сбор)	ТБО	Бак 120 л.	0,12	1	Гадиров Эльмид Шафагат оглы(ВЫВ); РУЗСКИЙ РО ООО(ВЫВ)	частное лицо	Гадиров Эльмид Шафагат оглы	100 м2	0,44
92	459d67a8-cb94-415a-bc6c-eb15f46a276e	г.о. Рузский, г. Руза ул. Орешковское лесничество, д. 33	55.7143173217773438; 36.1891822814941406	г.о. Рузский	Территориальный отдел "Руза"	Объекты социальной инфраструктуры, администрации	ТБО	Обычный 0.75	0,75	1	Администрация Рузского городского округа(ОБР); Звенигородский филиал ГКУ МО "МОСОБЛЕС"(ВЫВ); РУЗСКИЙ РО ООО(ВЫВ); РУЗСКИЙ РО ООО(ОБР)	Звенигородский филиал ГКУ МО "МОСОБЛЕС"	Звенигородский филиал ГКУ МО "МОСОБЛЕС"	принимается за нормативный объем, вывозимый РО	1,1
93	98b3b393-c639-4b43-9fd-a38e143d0b6f	г.о. Рузский, г. Руза ул. пер. Урицкого, д. 1, котельная	55.701995849609375; 36.1900482177734375	г.о. Рузский	Территориальный отдел "Руза"	Производство и коммерция (Закрытая)	ТБО	Евро 1.1 серый РО	2,2	2	Администрация Рузского городского округа(ОБР); АО «Жилсервис»(ВЫВ); РУЗСКИЙ РО ООО(ВЫВ); РУЗСКИЙ РО ООО(ОБР)	АО «Жилсервис»	АО «Жилсервис»	принимается за нормативный объем, вывозимый РО	4,4
94	208eccc6-e65f-470a-8a54-a1f419625f24	г.о. Рузский, г. Руза, ул. Революционная, д.23	55.702972412109375; 36.1946334838867188	г.о. Рузский	Территориальный отдел "Руза"	Производство и коммерция (Закрытая)	ТБО	Евро 1.1 серый РО	2,2	2	Администрация Рузского городского округа(ОБР); ООО "ЭлФА НТ"(ВЫВ); РУЗСКИЙ РО ООО(ВЫВ); РУЗСКИЙ РО ООО(ОБР)	ООО "ЭлФА НТ"	ООО "ЭлФА НТ"	принимается за нормативный объем, вывозимый РО	6
95	99cb8a95-1623-4818-ba75-3419f97290ef	г.о. Рузский, г. Руза ул. Революционная д. 27А, ИП Шаталов В. С.	55.7028427124023438; 36.191375732421875	г.о. Рузский	Территориальный отдел "Руза"	Производство и коммерция (Закрытая)	ТБО	Обычный 0.75	0,75	1	Администрация Рузского городского округа(ОБР); РУЗСКИЙ РО ООО(ВЫВ); РУЗСКИЙ РО ООО(ОБР); Шаталов В. С.(ВЫВ)	ИП Шаталов В. С.	ИП Шаталов В. С.	принимается за нормативный объем, вывозимый РО	1,1
96	6e44fd1-d5c-4b31-974c-03a3bd145170	г.о. Рузский, г. Руза, ул. Редникова, д. 11	55.7113151550292969; 36.190673828125	г.о. Рузский	Территориальный отдел "Руза"	ИЖС (Подомовой сбор)	ТБО	Бак 120 л.	0,12	1	Лашин Виктор Иванович(ВЫВ); РУЗСКИЙ РО ООО(ВЫВ)	частное лицо	Лашин Виктор Иванович	100 м2	0,48
97	b65cc429-b544-46de-a522-23f04170a004	г.о. Рузский, г. Руза ул. Редникова д. 7	55.7109603881835938; 36.1902427673339844	г.о. Рузский	Территориальный отдел "Руза"	ИЖС (Подомовой сбор)	ТБО	Бак 60 л.	0,06	1	Баранова Татьяна Геннадьевна(ВЫВ); РУЗСКИЙ РО ООО(ВЫВ)	частное лицо	Баранова Татьяна Геннадьевна	100 м2	0,2
98	f2258bb3-b926-44d6-bfb6-aeeb80fad91	г.о. Рузский, г. Руза, ул. Рузское лесничество д. 10 кв. 2	55.6904716491699219; 36.1881675720214844	г.о. Рузский	Территориальный отдел "Руза"	ИЖС (Подомовой сбор)	ТБО	Бак 120 л.	0,12	1	РУЗСКИЙ РО ООО(ВЫВ); Свинчева Людмила Борисовна(ВЫВ)	частное лицо	Свинчева Людмила Борисовна	100 м2	0,51
99	e4e9159b-821d-4п7-9506-356b4944e9e4	г.о. Рузский, г. Руза, ул. Рузское лесничество, д.11	55.6904525756835938; 36.1876869201660156	г.о. Рузский	Территориальный отдел "Руза"	ИЖС (Подомовой сбор)	ТБО	Бак 120 л.	0,12	1	Куркина Людмила Сергеевна(ВЫВ); РУЗСКИЙ РО ООО(ВЫВ)	частное лицо	Куркина Людмила Сергеевна	100 м2	0,48
100	23abb3e2-eden-43a8-948a-9e25c34b8aed	г.о. Рузский, г. Руза, ул. Рузское лесничество д. 1А.	55.69024658203125; 36.1893844604492188	г.о. Рузский	Территориальный отдел "Руза"	ИЖС (Подомовой сбор)	ТБО	Бак 120 л.	0,12	1	Казюнич Эдуард Андреевич(ВЫВ); РУЗСКИЙ РО ООО(ВЫВ)	частное лицо	Казюнич Эдуард Андреевич	100 м2	0,48
101	b0d063a0-f3d7-4505-8bbe-d30e7ed1027	г.о. Рузский, г. Руза, ул. Рузское лесничество, д.8	55.6903724670410156; 36.184295654296875	г.о. Рузский	Территориальный отдел "Руза"	ИЖС (Подомовой сбор)	ТБО	Бак 60 л.	0,06	1	Полозов Константин Иванович(ВЫВ); РУЗСКИЙ РО ООО(ВЫВ)	частное лицо	Полозов Константин Иванович	100 м2	0,28
102	1e26979fb285-400-8a0f-91041e5ac221	г.о. Рузский, г. Руза, ул. Рузское лесничество д. 9 кв. 2	55.6903839111328125; 36.1835212707519531	г.о. Рузский	Территориальный отдел "Руза"	ИЖС (Подомовой сбор)	ТБО	Бак 120 л.	0,12	1	РУЗСКИЙ РО ООО(ВЫВ); Уткин Александр Сергеевич(ВЫВ)	частное лицо	Уткин Александр Сергеевич	100 м2	0,52
103	73219ec2-32fb-436f-a2e8-0cbcca7d36b4	г.о. Рузский, г. Руза ул. Советская, д. 22	55.7113685607910156; 36.1619033813476562	г.о. Рузский	Территориальный отдел "Руза"	Объекты социальной инфраструктуры, администрации	ТБО	Бункер 8	24	3	Администрация Рузского городского округа(ОБР); РУЗСКИЙ РО ООО(ВЫВ); РУЗСКИЙ РО ООО(ОБР); ФГБОУВО "Российский государственный социальный университет" (ВЫВ); Администрация Рузского городского округа(ОБР); РУЗСКИЙ РО ООО(ВЫВ); РУЗСКИЙ РО ООО(ОБР); ФГБОУВО "Российский государственный социальный университет" (ВЫВ).	ФГБОУВО "Российский государственный социальный университет"	ФГБОУВО "Российский государственный социальный университет"	принимается за нормативный объем, вывозимый РО	24
104	f6f94de-fada-4eod-98fc-61e78134da31	г.о. Рузский, г. Руза, ул. Советская д. 22	55.7115936279296875; 36.1658096313476562	г.о. Рузский	Территориальный отдел "Руза"	Объекты социальной инфраструктуры, администрации	ТБО	Бункер 8	8,00	1	Администрация Рузского городского округа(ОБР); РУЗСКИЙ РО ООО(ВЫВ); РУЗСКИЙ РО ООО(ОБР); ФГБОУВО "Российский государственный социальный университет" (ВЫВ).	ФГБОУВО "Российский государственный социальный университет"	ФГБОУВО "Российский государственный социальный университет"	принимается за нормативный объем, вывозимый РО	12,07

105	954a7e10-bab6-41b0-9387-5709945022f2	г.о. Рузский, г. Руза ул. Социалистическая, д. 74	55.7067070007324219; 36.2088966369628906	г.о. Рузский	Территориальный отдел "Руза"	Производство и коммерция (Закрытая)	ТБО	Евро 1.1 серый РО	1,10	1	ГБУВ МО "ТЕРВЕТУПРАВЛЕНИЕ №1"(ВЫВ); РУЗСКИЙ РО ООО(ВЫВ)	ГБУЗ МО "МОССМП"	ГБУЗ МО "МОССМП"	принимается за нормативный объем, вывозимый РО	2,83
106	a92c360-20b4-4854-b009-0e719fd1d8a8	г.о. Рузский, г. Руза ул. Социалистическая д. 75 А	55.7072715759277344; 36.2090644836425781	г.о. Рузский	Территориальный отдел "Руза"	Производство и коммерция (Закрытая)	ТБО	Обычный 0,75/Бутокс р 8 - ТБО	8,75	2	Администрация Рузского городского округа(ОБР); ООО «Русское Подворье»(ВЫВ); ООО "САНТЕХМОНТАЖ РУЗА - 2"(ВЫВ); РУЗСКИЙ РО ООО(ВЫВ); РУЗСКИЙ РО ООО(ОБР)	ООО «Русское Подворье»	ООО «Русское Подворье»; ООО "САНТЕХМОНТАЖ РУЗА - 2"	принимается за нормативный объем, вывозимый РО	0,75
107	b41865d0-35c3-4671-a47a-839475d2aa73	г.о. Рузский, г. Руза ул. Социалистическая д. 78	55.7063751220703125; 36.2190666198730469	г.о. Рузский	Территориальный отдел "Руза"	Производство и коммерция (Закрытая)	ТБО	Евро 1.1 серый РО	4,4	4	Администрация Рузского городского округа(ОБР); ОАО "Маскокомбинат "Рузский"(ВЫВ); РУЗСКИЙ РО ООО(ВЫВ); РУЗСКИЙ РО ООО(ОБР)	ОАО "Маскокомбинат "Рузский"	ОАО "Маскокомбинат "Рузский"	принимается за нормативный объем, вывозимый РО	14,67
108	75af01bfce95e-419f-99f6-199f4098c040	г.о. Рузский, г. Руза ул.Социалистическая д. 79А	55.7071266174316406; 36.2183494567871094	г.о. Рузский	Территориальный отдел "Руза"	Производство и коммерция (Закрытая)	ТБО	Евро 1.1 серый РО	1,1	1	Администрация Рузского городского округа(ОБР); Иванов А. В.(ВЫВ); РУЗСКИЙ РО ООО(ВЫВ); РУЗСКИЙ РО ООО(ОБР)	ИП Иванов А. В.	ИП Иванов А. В.	принимается за нормативный объем, вывозимый РО	0,75
109	2e9c178b-d5af-4492-9645-9706f0269f9f	г.о. Рузский, г. Руза ул. Социалистическая д. 79 ИП Асхабов	55.7074928283691406; 36.2179641723632812	г.о. Рузский	Территориальный отдел "Руза"	Производство и коммерция (Закрытая)	ТБО	Евро 1.1 серый РО	1,10	1	Администрация Рузского городского округа(ОБР); Индивидуальный предприниматель Асхабов Рустам Мутасевич(ВЫВ); РУЗСКИЙ РО ООО(ВЫВ); РУЗСКИЙ РО ООО(ОБР)	Ип Асхабов Рустам Мутасевич	Индивидуальный предприниматель Асхабов Рустам Мутасевич	принимается за нормативный объем, вывозимый РО	8
110	1ed73e64-6f56-460a-833e-49b34758956	г.о. Рузский, г. Руза ул. Социалистическая д. 79 ООО «Модуль»	55.707817077367188; 36.2193984985351562	г.о. Рузский	Территориальный отдел "Руза"	Производство и коммерция (Закрытая)	ТБО	Евро 1.1 серый РО	1,10	1	Администрация Рузского городского округа(ОБР); ООО «Модуль»(ВЫВ); РУЗСКИЙ РО ООО(ВЫВ); РУЗСКИЙ РО ООО(ОБР)	ООО «Модуль»	ООО «Модуль»	принимается за нормативный объем, вывозимый РО	8
111	64e57179-e73b-43e-9d1b-127e98b52276	г.о. Рузский, г. Руза, ул. Социалистическая, д. 80	55.7115745544433594; 36.2151031494140625	г.о. Рузский	Территориальный отдел "Руза"	Производство и коммерция (Закрытая)	ТБО	Евро 1.1 серый РО	1,1	1	Администрация Рузского городского округа(ОБР); АО «Завод по ремонту электротехнического оборудования»(ВЫВ); РУЗСКИЙ РО ООО(ВЫВ); РУЗСКИЙ РО ООО(ОБР)	АО «Завод по ремонту электротехнического оборудования»	АО «Завод по ремонту электротехнического оборудования»	принимается за нормативный объем, вывозимый РО	0,84
112	a93be76e-eb89-47d6-8b65-67d21b08c31f	г.о. Рузский, г. Руза ул. Социалистическая д. 86А	55.70684814453125; 36.2333984375	г.о. Рузский	Территориальный отдел "Руза"	Производство и коммерция (Закрытая)	ТБО	Обычный 0,75	3	4	АО «Агентство информационных систем»(ВЫВ); РУЗСКИЙ РО ООО(ВЫВ)	АО «Агентство информационных систем»	АО «Агентство информационных систем»	принимается за нормативный объем, вывозимый РО	0,31
113	e3622523-bf88-4f4-98aa-1f8460719e08	г.о. Рузский, г. Руза, ул. Средне-Зарешая д. 10	55.694854736328125; 36.1915855407714844	г.о. Рузский	Территориальный отдел "Руза"	ИЖС (Подомовой сбор)	ТБО	Бак 60 л.	0,06	1	Крон Анна Аркадьевна(ВЫВ); РУЗСКИЙ РО ООО(ВЫВ)	частное лицо	Крон Анна Аркадьевна	100 м2	0,24
114	4f025d-9919-4a0b-ad9f-2ca4f270df	г.о. Рузский, г. Руза, ул. Средне-Зарешая, д.3, кв.1	55.6947593688964844; 36.1938667297363281	г.о. Рузский	Территориальный отдел "Руза"	ИЖС (Подомовой сбор)	ТБО	Бак 120 л.	0,12	1	Новослова Ольга Владимировна(ВЫВ); РУЗСКИЙ РО ООО(ВЫВ)	частное лицо	Новослова Ольга Владимировна	100 м2	0,51
115	ed502f64-37ad-4fa-8f99-e799436ca778	г.о. Рузский, г. Руза, ул. Средне-Зарешая, д. 6	55.6949081420898438; 36.19244384765625	г.о. Рузский	Территориальный отдел "Руза"	ИЖС (Подомовой сбор)	ТБО	Бак 60 л.	0,06	1	РУЗСКИЙ РО ООО(ВЫВ); Солянина Татьяна Михайловна(ВЫВ)	частное лицо	Солянина Татьяна Михайловна	100 м2	0,24
116	28601163-f558-4612-9fa-38c3901ca5cb	г.о. Рузский, г. Руза, ул. Ульяновская, д.26	55.7035980224609375; 36.1969718933105469	г.о. Рузский	Территориальный отдел "Руза"	Производство и коммерция (Закрытая)	ТБО	Обычный 0,75	0,75	1	Администрация Рузского городского округа(ОБР); ООО "Сантехмонтаж-Руза"(ВЫВ); РУЗСКИЙ РО ООО(ВЫВ); РУЗСКИЙ РО ООО(ОБР)	ООО "Сантехмонтаж-Руза"	ООО "Сантехмонтаж-Руза"	принимается за нормативный объем, вывозимый РО	0,75
117	00ca67d6-7339-4d8e-ac59-ccfa8687e0	г.о. Рузский, г. Руза ул. Ульяновская, д. 7	55.7035751342773438; 36.1997299194335938	г.о. Рузский	Территориальный отдел "Руза"	Производство и коммерция (Закрытая)	ТБО	Евро 1.1 серый РО	1,10	1	ИП Матюхин М.В.(ВЫВ); РУЗСКИЙ РО ООО(ВЫВ)	ИП Матюхин М.В.	ИП Матюхин М.В.	принимается за нормативный объем, вывозимый РО	0,75
118	708fd8d-12b4-4f41-a78f-2d0d67b15496	г.о. Рузский, г. Руза, ул. Федеративная, 9а ИП Трофимов	55.7063369750976562; 36.196319580078125	г.о. Рузский	Территориальный отдел "Руза"	Производство и коммерция (Закрытая)	ТБО	Евро 1.1	1,10	1	ИП Трофимов О.Н.(ВЫВ); РУЗСКИЙ РО ООО(ВЫВ)	ИП Трофимов О.Н.	ИП Трофимов О.Н.	принимается за нормативный объем, вывозимый РО	1,1
119	02bfec65-7ed2-4d94-a2a0-abfcb6495b1b	г.о. Рузский, г. Руза, ул. Федеративная, д. 25 (Верный 1483)	55.7065391540527344; 36.1960792541503906	г.о. Рузский	Территориальный отдел "Руза"	Производство и коммерция (Закрытая)	ТБО	Евро 1.1	1,10	1	ООО "Союз Святого Иоанна Воина"(ВЫВ); ООО "Союз Святого Иоанна Воина"(ОБР); РУЗСКИЙ РО ООО(ВЫВ); РУЗСКИЙ РО ООО(ОБР)	ООО "Союз Святого Иоанна Воина"	ООО "Союз Святого Иоанна Воина"	принимается за нормативный объем, вывозимый РО	14,58
120	2ed9den6-1b6d-42f3-90e1-d242cc5abfb2	г.о. Рузский, г. Руза, ул. Федеративная, д. 25 ИП Боуш О.И.	55.7066688537597656; 36.1962165832519531	г.о. Рузский	Территориальный отдел "Руза"	Производство и коммерция (Закрытая)	ТБО	Евро 1.1	1,10	1	ИП Боуш Оксана Иннокентьевна(ВЫВ); РУЗСКИЙ РО ООО(ВЫВ)	ИП Боуш Оксана Иннокентьевна	ИП Боуш Оксана Иннокентьевна	принимается за нормативный объем, вывозимый РО	5,33

121	25a85fd4-d9e7-4cca-80d6-344d3689c215	г.о. Рузский, г. Руза, ул. Федеративная, д. 43	55.7094497680664062; 36.2047767639160156	г.о. Рузский	Территориальный отдел "Руза"	Производство и коммерция (Закрыта)	ТВО	Евро 1.1	2.2	2	Администрация Рузского городского округа(ОБР); АО "РН-МОСКВА"(ВЫВ); РУЗСКИЙ РО ООО(ВЫВ); РУЗСКИЙ РО ООО(ОБР)	АО "РН-МОСКВА"	АО "РН-МОСКВА"	принимается за нормативный объем, вывозный РО	9,72
122	89d8fde0-bc64-4d72-882c-8956ca81f22f	г.о. Рузский, г. Руза ул. Федеративная д. 7 ИП Зайцев В В	55.7051315307617188; 36.1920356730488281	г.о. Рузский	Территориальный отдел "Руза"	Производство и коммерция (Закрыта)	ТВО	Евро 1.1 серый РО	1,10	1	ИП Зайцев В. В.(ВЫВ); РУЗСКИЙ РО ООО(ВЫВ)	ИП Зайцев Владимир Валентинович	ИП Зайцев Владимир Валентинович	принимается за нормативный объем, вывозный РО	16,42
123	80b369a0-5429-4645-a198-0140e8dc588e	г.о. Рузский, г. Руза ул. Федеративная д. 7 ООО МАРТ	55.7050895690917969; 36.1918907165527344	г.о. Рузский	Территориальный отдел "Руза"	Производство и коммерция (Закрыта)	ТВО	Евро 1.1 серый РО	1,10	1	МАРТ ООО(ВЫВ); РУЗСКИЙ РО ООО(ВЫВ)	ООО МАРТ	ООО МАРТ	принимается за нормативный объем, вывозный РО	2,84
124	77e49053-3055-4f25-9a50-1906f68920f	г.о. Рузский, г. Руза, ул. Физмонтово, д.5	55.700439453125; 36.2084426879882812	г.о. Рузский	Территориальный отдел "Руза"	Производство и коммерция (Закрыта)	ТВО	Евро 1.1	1,10	1	Администрация Рузского городского округа(ОБР); Индивидуальный предприниматель Дудило Татьяна Александровна(ВЫВ); РУЗСКИЙ РО ООО(ВЫВ); РУЗСКИЙ РО ООО(ОБР)	ООО "Вита"	ООО ВИТА	принимается за нормативный объем, вывозный РО	1,1
125	6ad52363-c0c4-4146-b786-c8511eb2b278	г.о. Рузский, г. Руза, ул. Цветочная, д.13	55.7123374938964844; 36.1969757080078125	г.о. Рузский	Территориальный отдел "Руза"	ИЖС (Подомовой сбор)	ТВО	Бак 120 л.	0,12	1	Назарян Елена Николаевна(ВЫВ); РУЗСКИЙ РО ООО(ВЫВ)	частное лицо	Назарян Елена Николаевна	100 м2	0,18
126	a3e9b00-c0bb-4af6-ba25-2e716df0bccc	г.о. Рузский, г. Руза, ул. Цветочная, д. 17	55.7125816345214844; 36.19757080078125	г.о. Рузский	Территориальный отдел "Руза"	ИЖС (Подомовой сбор)	ТВО	Бак 120 л.	0,12	1	Гатцов Вадим Александрович(ВЫВ); РУЗСКИЙ РО ООО(ВЫВ)	частное лицо	Гатцов Вадим Александрович	100 м2	0,42
127	81171972-9194-4ac6-bd9c-1839f9298d4	г.о. Рузский, г. Руза, ул. Цветочная, д. 20	55.712799072265625; 36.1989326477050781	г.о. Рузский	Территориальный отдел "Руза"	ИЖС (Подомовой сбор)	ТВО	Бак 120 л.	0,12	1	Попинко Татьяна Ивановна(ВЫВ); РУЗСКИЙ РО ООО(ВЫВ)	частное лицо	Попинко Татьяна Ивановна	100 м2	0,52
128	9408140b-5540-4c55-8c60-d6bb660c0e71	г.о. Рузский, г. Руза, ул. Цветочная д. 4	55.7110137939453125; 36.197246515136719	г.о. Рузский	Территориальный отдел "Руза"	ИЖС (Подомовой сбор)	ТВО	Бак 60 л.	0,06	1	Набока Александр Александрович(ВЫВ); РУЗСКИЙ РО ООО(ВЫВ)	частное лицо	Набока Александр Александрович	100 м2	0,03
129	3807d73c-c2dd-4e2b-8abf-451f6419f9ab	г.о. Рузский, г. Руза, ул. Цветочная, д.40	55.7140312194824219; 36.2039794921875	г.о. Рузский	Территориальный отдел "Руза"	ИЖС (Подомовой сбор)	ТВО	Бак 120 л.	0,12	1	Коробич Татьяна Александровна(ВЫВ); РУЗСКИЙ РО ООО(ВЫВ)	частное лицо	Коробич Татьяна Александровна	100 м2	0,51
130	62b55700-1f6-40b8-bc3f-2308d3046a46	г.о. Рузский, г. Руза ул. Цветочная д. 43	55.7141075134277344; 36.2043914794921875	г.о. Рузский	Территориальный отдел "Руза"	ИЖС (Подомовой сбор)	ТВО	Бак 120 л.	0,12	1	Белов Вадим Владимирович(ВЫВ); РУЗСКИЙ РО ООО(ВЫВ)	частное лицо	Белов Вадим Владимирович	100 м2	0,46
131	6e306aab-6354-4cc7-81c1-1c74a7302e0	г.о. Рузский, г. Руза, ул. Щербакова, д. 11а	55.6912841796875; 36.1885261535644531	г.о. Рузский	Территориальный отдел "Руза"	ИЖС (Подомовой сбор)	ТВО	Бак 60 л.	0,06	1	Петроченков Николай Леонидович(ВЫВ); РУЗСКИЙ РО ООО(ВЫВ)	частное лицо	Петроченков Николай Леонидович	100 м2	0,03
132	5bb79700-4f76-4fd8-8a08-c80a0e82c586	г.о. Рузский, г. Руза, ул. Щербакова, д. 15	55.6911430358886719; 36.1874465942382812	г.о. Рузский	Территориальный отдел "Руза"	ИЖС (Подомовой сбор)	ТВО	Бак 120 л.	0,12	1	Администрация Рузского городского округа(ОБР); РУЗСКИЙ РО ООО(ВЫВ); РУЗСКИЙ РО ООО(ОБР)	частное лицо	г.о. Рузский, г. Руза, ул. Щербакова, д. 15	100 м2	0
133	9ee0ca7-477f-4c0b-a9fd-2f1f43633562	г.о. Рузский, г. Руза, ул. Щербакова, д. 17	55.6911506652832031; 36.1870880126953125	г.о. Рузский	Территориальный отдел "Руза"	ИЖС (Подомовой сбор)	ТВО	Бак 60 л.	0,06	1	Ерохина Татьяна Сергеевна(ВЫВ); РУЗСКИЙ РО ООО(ВЫВ)	частное лицо	Ерохина Татьяна Сергеевна	100 м2	0,25
134	c355f6e4-b3f5-473c-bc03-39c558bcc636	г.о. Рузский, г. Руза, ул. Щербакова, д.18	55.69134521484375; 36.1874732971191406	г.о. Рузский	Территориальный отдел "Руза"	ИЖС (Подомовой сбор)	ТВО	Бак 120 л.	0,12	1	Погасов Александр Георгиевич(ВЫВ); РУЗСКИЙ РО ООО(ВЫВ)	частное лицо	Погасов Александр Георгиевич	100 м2	0,48
135	90695aaa-37a3-4d65-8483-977caec67bc	г.о. Рузский, г. Руза, ул. Щербакова д. 21 кв. 2	55.6910591125488281; 36.1863288879394531	г.о. Рузский	Территориальный отдел "Руза"	ИЖС (Подомовой сбор)	ТВО	Бак 120 л.	0,12	1	Борисова Екатерина Сергеевна(ВЫВ); РУЗСКИЙ РО ООО(ВЫВ)	частное лицо	Борисова Екатерина Сергеевна	100 м2	0,92
136	858bd533-5498-4505-823a-6e26db4d92eb	г.о. Рузский, г. Руза, ул. Щербакова, д. 24	55.691276550292688; 36.1864471435546875	г.о. Рузский	Территориальный отдел "Руза"	ИЖС (Подомовой сбор)	ТВО	Бак 60 л.	0,06	1	Письменная Мария Семеновна(ВЫВ); РУЗСКИЙ РО ООО(ВЫВ)	частное лицо	г.о. Рузский, г. Руза, ул. Щербакова, д. 24	100 м2	0,14

137	8a3b6ebe-3911-45ed-90c6-64d3e05a25b	г.о. Рузский, г. Руза, ул. Щербакова, д.25	55.6904640197753906; 36.1858253479003906	г.о. Рузский	Территориальный отдел "Руза"	ИЖС (Подомовой сбор)	ТБО	Бак 120 л.	0,12	1	Леопа Наталья Валерьяновна(ВЫВ); РУЗСКИЙ РО ООО(ВЫВ)	частное лицо	г.о. Рузский, г. Руза, ул. Щербакова, д.25	100 м2	0,42
138	2239c7b1-ae6c-4e8c-a09b-600604d9b319	г.о. Рузский, г. Руза, ул. Щербакова, д.2, кв.1	55.6916427612304688; 36.1904869079589844	г.о. Рузский	Территориальный отдел "Руза"	ИЖС (Подомовой сбор)	ТБО	Бак 120 л.	0,12	1	Глыбина Галина Николаевна(ВЫВ); РУЗСКИЙ РО ООО(ВЫВ)	частное лицо	Глыбина Галина Николаевна	100 м2	0,45
139	86671430-f54e-494e-8afe-64973e20d2d7	г.о. Рузский, г. Руза, ул. Щербакова д. 31	55.6908836364746094; 36.1839370727539062	г.о. Рузский	Территориальный отдел "Руза"	ИЖС (Подомовой сбор)	ТБО	Бак 60 л.	0,06	1	РУЗСКИЙ РО ООО(ВЫВ); Сытенко Сергей Викторович(ВЫВ)	частное лицо	Сытенко Сергей Викторович	100 м2	0,08
140	1b366056-bd55-47ee-b83f-39c8ab0405d0	г.о. Рузский, г. Руза, ул. Щербакова, д. 34	55.6910133361816406; 36.183837890625	г.о. Рузский	Территориальный отдел "Руза"	ИЖС (Подомовой сбор)	ТБО	Бак 60 л.	0,06	1	РУЗСКИЙ РО ООО(ВЫВ); Щеголькова Раиса Михайловна(ВЫВ)	частное лицо	Щеголькова Раиса Михайловна	100 м2	0,09
141	3f92f4e5-0c88-426e-b64e-05336b026272	г.о. Рузский, г. Руза, Щербакова, д.11	55.6912460327148438; 36.1888389587402344	г.о. Рузский	Территориальный отдел "Руза"	ИЖС (Подомовой сбор)	ТБО	Бак 120 л.	0,12	1	Иванова Татьяна Евгеньевна(ВЫВ); РУЗСКИЙ РО ООО(ВЫВ)	частное лицо	Иванова Татьяна Евгеньевна	100 м2	0,49
142	e1321aac-1389-4a6f-9aa1-7cfd0d64762	г.о. Рузский, д. Акатово	55.8008689880371094; 36.067474365234375	г.о. Рузский	Территориальный отдел "Старорузский" (Ивановское с/п)	ИЖС (Площадки общего пользования)	ТБО	Евро 1.1 серый РО	1,10	1	Администрация Рузского городского округа(ОБР); РУЗСКИЙ РО ООО(ВЫВ); РУЗСКИЙ РО ООО(ОБР)	Администрация Рузского городского округа	деревня Акатово	принимается за нормативный объем, вывозимый РО	15,62
143	30cb6456-387b-4b44-abf1-346371a8b5ff	г.о. Рузский, д. Акулово	55.645294189453125; 36.2739639282126562	г.о. Рузский	Территориальный отдел "Дороховский"	ИЖС (Площадки общего пользования)	РСО	Евро 1.1, РСО сектора РО	2	1	РУЗСКИЙ РО ООО(ВЫВ)	Администрация Рузского городского округа	деревня Акулово, Рузский городской округ, Московская область	принимается нормативный объем, вывозимый РО	31,82
							ТБО	Евро 1.1 серый РО							
144	99980146-7cc9-454a-bbcd-4410d70cc1e	г.о. Рузский, д. Алексинно	55.5576367817382812; 36.3159675598144531	г.о. Рузский	Территориальный отдел "Дороховский"	ИЖС (Площадки общего пользования)	РСО	РСО сектора РО	2	1	Православный приход Покровского Храма д. Алексинно(ОБР); РУЗСКИЙ РО ООО(ВЫВ); РУЗСКИЙ РО ООО(ОБР); СНТ "Алексинно"(ВЫВ); СНТ "Алексинно"(ОБР)	Администрация Рузского городского округа	ИЖС д. Алексинно/ Православный приход Покровского Храма д. Алексинно, СНТ "Алексинно"	принимается нормативный объем, вывозимый РО	67,73
							ТБО	Евро 1.1 серый РО							
145	00483ed0-2cc6-45df-9ca1-5e7add6ce55e	г.о. Рузский, д. Алексинно, 51 кв-л Нестеровского лесничества СНТ Мосгоргеотрест	55.5478477478027344; 36.2718658447265625	г.о. Рузский	Территориальный отдел "Дороховский"	Садовые товарищества (Закрыта)	ТБО	Евро 1.1	3,3	3	Администрация Рузского городского округа(ОБР); РУЗСКИЙ РО ООО(ВЫВ); РУЗСКИЙ РО ООО(ОБР); СНТ "Мосгоргеотрест"(ВЫВ)	СНТ "Мосгоргеотрест"	СНТ "Мосгоргеотрест"	293 чел.	7,36
146	f9624d84-ead4-43b9-88dd-fd8aa2b28f12	г.о. Рузский, д. Алексинно СНТ Медик	55.55145263671875; 36.2672195434570312	г.о. Рузский	Территориальный отдел "Дороховский"	Садовые товарищества (Закрыта)	ТБО	Евро 1.1 серый РО	1,10	1	Администрация Рузского городского округа(ОБР); РУЗСКИЙ РО ООО(ВЫВ); РУЗСКИЙ РО ООО(ОБР); СНТ "Медик"(ВЫВ)	снт Медик	СНТ Медик	37 чел.	2,71
147	cb385058-a5d0-47f0-9b10-a78f5a4d436a	г.о. Рузский, д. Алексинно СНТ Транспортник	55.5415992736816406; 36.295440673828125	г.о. Рузский	Территориальный отдел "Дороховский"	Садовые товарищества (Закрыта)	ТБО	Евро 1.1 серый РО	5,5	5	Администрация Рузского городского округа(ОБР); РУЗСКИЙ РО ООО(ВЫВ); РУЗСКИЙ РО ООО(ОБР); ТРАНСПОРТНИК СНТ(ВЫВ)	ТРАНСПОРТНИК СНТ	ТРАНСПОРТНИК СНТ	73 чел.	20,63
148	902e2cc9-469b-4f66-9c1b-1f968d3cada2	г.о. Рузский, д. Алексинно СПК Мир	55.5493659973144531; 36.3000984191894531	г.о. Рузский	Территориальный отдел "Дороховский"	Садовые товарищества (Закрыта)	ТБО	Евро 1.1 серый РО	4,4	4	Администрация Рузского городского округа(ОБР); РУЗСКИЙ РО ООО(ВЫВ); РУЗСКИЙ РО ООО(ОБР); СПК «МИР»(ВЫВ)	СПК Мир	СПК Мир	600 чел.	23,55
149	4702c7e-bbfa-4d61-9cc8-09e72630cb34	г.о. Рузский, д. Андрейково	55.9612045288085938; 36.4165077209472656	г.о. Рузский	Территориальный отдел "Волковский"	ИЖС (Площадки общего пользования)	ТБО	Евро 1.1 серый РО	2,2	2	РУЗСКИЙ РО ООО(ВЫВ)	Администрация Рузского городского округа	деревня Андрейково/СНТ "Истоки"	принимается за нормативный объем, вывозимый РО	28,14
150	5bb9b1cc-8f20-4cba-b3c5-f9996d79912a	г.о. Рузский, д. Андрейково СНТ "Каравай"	55.9742698669433594; 36.4059257507324219	г.о. Рузский	Территориальный отдел "Волковский"	Садовые товарищества (Закрыта)	ТБО	Бункер 8	8,00	1	Администрация Рузского городского округа(ОБР); РУЗСКИЙ РО ООО(ВЫВ); РУЗСКИЙ РО ООО(ОБР); СНТ «Каравай»(ВЫВ)	снт Каравай	СНТ "Каравай"	134 чел.	8

151	9bfa625-7260-4b0e-88e8-6a32e2adde4f	г.о. Рузский, д. Андрейково, СНТ "Радуга" КП №2	55.9744071960449219; 36.4044342041015625	г.о. Рузский	Территориальный отдел "Волковский"	Садовое товарищества (Закрытая)	ТБО	Бункер 8	8,00	1	РУЗСКИЙ РО ООО(ВЫВ); СНТ «Радуга»(ВЫВ)	СНТ Радуга	СНТ "Радуга" КП №2	134 чел.	20
152	9d5ca511-2118-4dbd-82a1-6e8f91aab730	г.о. Рузский, д. Алалишино	55.680023193359375; 36.5273399353027344	г.о. Рузский	Территориальный отдел "Колобакинский"	Производство и коммерция (Закрытая)	ТБО	Евро 1.1 серый РО	1,10	1	ООО "Просторы"(ВЫВ); РУЗСКИЙ РО ООО(ВЫВ)	ООО "Просторы"	ООО Просторы	принимается за нормативный объем, вывозимый РО	1,1
153	ee9d389c-2e4c-4daf-a372-8ed906a340b3	г.о. Рузский, д. Алухтино	55.7945289611816406; 35.92010498046875	г.о. Рузский	Территориальный отдел "Старорузский" (Ивановское с/п)	ИЖС (Площадки общего пользования)	ТБО	Евро 1.1 серый РО	1,10	1	РУЗСКИЙ РО ООО(ВЫВ)	Администрация Рузского городского округа	деревня Алухтино	принимается за нормативный объем, вывозимый РО	15,89
154	483e231f-581f-4963-822a-858c31db2677	г.о. Рузский, д. Артюхино	55.613677978515625; 36.5085716247538594	г.о. Рузский	Территориальный отдел "Колобакинский"	ИЖС (Площадки общего пользования)	ТБО	PCO сетка РО - PCO - 1; Евро 1.1 серый РО - ТБО - 1	13,3	6	Администрация Рузского городского округа(ОБР); РУЗСКИЙ РО ООО(ВЫВ); РУЗСКИЙ РО ООО(ОБР)	Администрация Рузского городского округа	деревня Артюхино	принимается за нормативный объем, вывозимый РО	54,56
155	07737ca4-6723-43b5-86e1-0539724ac5c	г.о. Рузский, д. Архангельское, вблизи д. Мишино	55.4825325012207031; 36.4043655395507812	г.о. Рузский	Территориальный отдел "Дороховский"	ИЖС (Площадки общего пользования)	PCO	Евро 1.1, PCO сетка РО		1	РУЗСКИЙ РО ООО(ВЫВ)	Администрация Рузского городского округа	д. Архангельское/Православный приход Миколаио-Архангельского храма с. Архангельское	принимается за нормативный объем, вывозимый РО	32,45
							ТБО	Евро 1.1 серый РО		1	Администрация Рузского городского округа(ОБР); Православный приход Миколаио-Архангельского храма с. Архангельское(ОБР); РУЗСКИЙ РО ООО(ВЫВ); РУЗСКИЙ РО ООО(ОБР)				
156	1b803eb2-37db-41bd-9ef2-31275ecd0ef	г.о. Рузский, д. Бабьino, ул. Прибрежная д. 1	55.7823257446289062; 36.2719841003417969	г.о. Рузский	Территориальный отдел "Волковский"	Производство и коммерция (Закрытая)	ТБО	Евро 1.1 серый РО	4,4	4	Администрация Рузского городского округа(ОБР); ООО «Гавань»(ВЫВ); РУЗСКИЙ РО ООО(ВЫВ); РУЗСКИЙ РО ООО(ОБР)	ООО "Гавань"	ООО "Гавань"	принимается за нормативный объем, вывозимый РО	18
157	ba62370e-c301-4915-9d26-454317e2058c	г.о. Рузский, д. Бараново	55.6237335205078125; 36.2520294189453125	г.о. Рузский	Территориальный отдел "Дороховский"	Производство и коммерция (Закрытая)	ТБО	Евро 1.1	1,10	1	ИП Басина Н.А (ВЫВ); РУЗСКИЙ РО ООО(ВЫВ)	ИП Басина Н.А	ИП Басина Н.А	принимается за нормативный объем, вывозимый РО	4,4
158	1d262006-328f-480a-9208-a005112defbe	г.о. Рузский, д. Баринино, д. 17	55.7879600524902344; 36.3492851257324219	г.о. Рузский	Территориальный отдел "Колобакинский"	Объекты социальной инфраструктуры, администрации	ТБО	Бак 120 л.	0,12	1	МБУК РГО МО «ЦКС»(ВЫВ); РУЗСКИЙ РО ООО(ВЫВ)	МБУК РГО МО «ЦКС»	МБУК РГО МО «ЦКС»	принимается за нормативный объем, вывозимый РО	0,48
159	036c63f4-5a56-4cc3-b3fc-ce2a1e8b7eb	г.о. Рузский, д. Белобородово, СНТ Радуга	55.6108627319335938; 36.392486572265625	г.о. Рузский	Территориальный отдел "Старорузский"	Садовое товарищества (Закрытая)	ТБО	Евро 1.1 серый РО	1,10	1	Администрация Рузского городского округа(ОБР); РУЗСКИЙ РО ООО(ВЫВ); РУЗСКИЙ РО ООО(ОБР); СНТ "РАДУГА"(ВЫВ)	снт Радуга	СНТ Радуга	100 чел.	3,21
160	4451d3d8-422b-4892-9679-e6104d197038	г.о. Рузский, д. Белобородово СНТ "Сфера"	55.6117210388183594; 36.4011650085449219	г.о. Рузский	Территориальный отдел "Старорузский"	Садовое товарищества (Закрытая)	ТБО	Евро 1.1 серый РО	1,10	1	РУЗСКИЙ РО ООО(ВЫВ); СНТ "Сфера"(ВЫВ)	снт Сфера	СНТ Сфера	100 чел.	1,1
161	e946e030-249d-4fb-8cd6-d697949673b4	г.о. Рузский, д. Бельково	55.6068840026855469; 36.2603302001953125	г.о. Рузский	Территориальный отдел "Дороховский"	ИЖС (Площадки общего пользования)	ТБО	PCO сетка РО		1	РУЗСКИЙ РО ООО(ВЫВ)	Администрация Рузского городского округа	деревня Бельково, Рузский городской округ, Московская область	принимается за нормативный объем, вывозимый РО	18,4
							ТБО	Евро 1.1 серый РО		1	Администрация Рузского городского округа(ОБР); РУЗСКИЙ РО ООО(ВЫВ); РУЗСКИЙ РО ООО(ОБР)				
162	e79b939-8c9e-406f-8a49-f64b980eb328	г.о. Рузский, д. Бережки (прикреплены д. Алтыново)	55.6387481689453125; 36.5588569641113281	г.о. Рузский	Территориальный отдел "Колобакинский"	ИЖС (Площадки общего пользования)	ТБО	Евро 1.1 серый РО - ТБО - 3; Бункер 8 - КГМ - 1	11,3	4	РУЗСКИЙ РО ООО(ВЫВ) Администрация Рузского городского округа(ОБР); ООО "Полисервис"(ОБР); РУЗСКИЙ РО ООО(ВЫВ); РУЗСКИЙ РО ООО(ОБР)	Администрация Рузского городского округа	д. Бережки/ООО "ПОЛИСЕРВИС"/д. Алтыново	принимается за нормативный объем, вывозимый РО	153,12
163	1ebbd52a-567e-4d11-880e-dcb878f621a9	г.о. Рузский, д. Бережино	55.5471420288085938; 36.326946258449219	г.о. Рузский	Территориальный отдел "Дороховский"	Садовое товарищества (Закрытая)	ТБО	Евро 1.1 серый РО	3,3	3	Администрация Рузского городского округа(ОБР); РУЗСКИЙ РО ООО(ВЫВ); РУЗСКИЙ РО ООО(ОБР); СНТ "Мечта"(ВЫВ)	СНТ "Мечта"	СНТ "Мечта"	292 чел.	15,82

164	190288b1-a9f6-4ad6-b9c3-e90da9bdc66	г.о. Рузский, д. Берёзино	55.5465507507324219; 36.339107511767578125	г.о. Рузский	Территориальный отдел "Дороховский"	ИЖС (Площадки общего пользования)	ТВО	РСО с/ска РО	3.1	1	РУЗСКИЙ РО ООО(ВЫВ)	Администрация Рузского городского округа	деревня Берёзино	принимается за нормативный объем, вывозный РО	25,97
							ТВО	Евро I.1 серый РО		2					
165	4b2a764-88f1-4e37-81db-140ab92c2a53	г.о. Рузский, д. Берёзино СНТ Родник	55.5412063598632812; 36.33910751134277344	г.о. Рузский	Территориальный отдел "Дороховский"	Садомые товарищества (Закрытая)	ТВО	Бундер 8	8,00	1	Администрация Рузского городского округа(ОБР); РУЗСКИЙ РО ООО(ВЫВ); РУЗСКИЙ РО ООО(ОБР); СНТ "Родник"(ВЫВ)	снт родник	СНТ Родник	534 чел.	19,33
166	1368d264-b703-4912-9f2b-66cb760dc28b	г.о. Рузский, д. Берёзино СНТ Хлеб	55.5449905395507812; 36.3126754760742188	г.о. Рузский	Территориальный отдел "Дороховский"	Садомые товарищества (Закрытая)	ТВО	Бундер 8	8,00	1	Администрация Рузского городского округа(ОБР); РУЗСКИЙ РО ООО(ВЫВ); РУЗСКИЙ РО ООО(ОБР); СНТ "Садко"(ВЫВ); СНТ "Хлеб"(ВЫВ)	снт Хлеб	СНТ Хлеб	23 чел.	20
167	b77e46ce-1620-4d95-be24-52b08b4180e0	г.о. Рузский, д. Ботино	55.6144027709960938; 36.370941162109375	г.о. Рузский	Территориальный отдел "Старорузский"	ИЖС (Площадки общего пользования)	ТВО	Евро I.1 серый РО	1,10	1	РУЗСКИЙ РО ООО(ВЫВ)	Администрация Рузского городского округа	д. Ботино	принимается за нормативный объем, вывозный РО	13,38
168	37f509f6-2678-4231-a269-add1e8373217	г.о. Рузский, д. Ботино, СНТ Отдых, СНТ Астра	55.6104774475097656; 36.375640869140625	г.о. Рузский	Территориальный отдел "Старорузский"	Садомые товарищества (Закрытая)	ТВО	Евро I.1 серый РО	6,6	6	Администрация Рузского городского округа(ОБР); РУЗСКИЙ РО ООО(ВЫВ); РУЗСКИЙ РО ООО(ОБР); СНТ «Астра»(ВЫВ); СНТ "Поляна"(ВЫВ)	СНТ "Отдых", СНТ «Астра»	СНТ "Отдых", СНТ «Астра»	50 чел.	6,6
169	b7db23ae-9c79-47f8-b4e3-535e6a6c58e5	г.о. Рузский, д. Ботино СНТ «Хвойный Бор»	55.6084823608398438; 36.3789689331054688	г.о. Рузский	Территориальный отдел "Старорузский"	Садомые товарищества (Закрытая)	ТВО	Евро I.1	1,10	1	РУЗСКИЙ РО ООО(ВЫВ); СНТ «Хвойный бор»(ВЫВ)	снт Хвойный бор	СНТ Хвойный бор	240 чел.	1,19
170	7ec1157e-3fd7-4280-bb99-802ed68e1ead	г.о. Рузский, д. Брыньково, д.78	55.6909255981445312; 36.1694869995117188	г.о. Рузский	Территориальный отдел "Старорузский"	Производство и коммерция (Закрытая)	ТВО	Обычный 0,75	0,75	1	Администрация Рузского городского округа(ОБР); ИП Семёнова И. Н.(ВЫВ); РУЗСКИЙ РО ООО(ВЫВ); РУЗСКИЙ РО ООО(ОБР)	МЕСТНАЯ РЕЛИГИОЗНАЯ ОРГАНИЗАЦИЯ ПРАВОСЛАВНЫЙ ПИХОУП	МЕСТНАЯ РЕЛИГИОЗНАЯ ОРГАНИЗАЦИЯ ПРАВОСЛАВНЫЙ ПИХОУП КАЗАНСКОГО	принимается за нормативный объем, вывозный РО	0,75
171	4229f899-54d2-4a6f-9381-6ead3570a83a	г.о. Рузский, д. Булыгино СНТ "Морля"	55.9172706604003906; 36.4231224060058594	г.о. Рузский	Территориальный отдел "Волоковский"	Садомые товарищества (Закрытая)	ТВО	Евро I.1 серый РО	2,2	2	РУЗСКИЙ РО ООО(ВЫВ); СНТ "Морля"(ВЫВ)	снт Морля	СНТ "Морля"	293 чел.	8,43
172	11874f1f-6067-4913-bf48-226416e72308	г.о. Рузский, д. Булыгино	55.8179435729980469; 36.124725341796875	г.о. Рузский	Территориальный отдел "Старорузский" (Ивановское с/п)	ИЖС (Площадки общего пользования)	ТВО	Евро I.1 серый РО	1,10	1	РУЗСКИЙ РО ООО(ВЫВ)	Администрация Рузского городского округа	деревня Булыгино	принимается за нормативный объем, вывозный РО	21,56
173	19c5d81a-b0ec-4a3e-b5be-8c392bbdbd03	г.о. Рузский, д. Вандово	55.6583061218261719; 36.053680419921875	г.о. Рузский	Территориальный отдел "Старорузский"	ИЖС (Площадки общего пользования)	ТВО	Евро I.1 серый РО	1,10	1	РУЗСКИЙ РО ООО(ВЫВ)	Администрация Рузского городского округа	деревня Вандово	принимается за нормативный объем, вывозный РО	11,04
174	05df62a6-4259-434b-9db8-95f67dea5723	г.о. Рузский, д. Ватулино, 100 МБУК РГО МО «ЦКС»	55.6548271179199219; 36.1423072814941406	г.о. Рузский	Территориальный отдел "Старорузский"	Объекты социальной инфраструктуры, администрации	ТВО	Бак 120 л.	0,12	1	МБУК РГО МО «ЦКС»(ВЫВ); РУЗСКИЙ РО ООО(ВЫВ)	МБУК РГО МО «ЦКС»	МБУК РГО МО «ЦКС»	принимается за нормативный объем, вывозный РО	0,48
175	dce67809-c630-4a96-8041-4417c4635e13	г.о. Рузский, д. Ватулино д. 12	55.6549224853515625; 36.1455917358398438	г.о. Рузский	Территориальный отдел "Старорузский"	ИЖС (Подомовой сбор)	ТВО	Бак 60 л.	0,06	1	Мухина Татьяна Юрьевна(ВЫВ); РУЗСКИЙ РО ООО(ВЫВ)	частное лицо	Мухина Татьяна Юрьевна	100 м2	0,02
176	f5c66f7c-d005-49fd-8f54-695272e48c1b	г.о. Рузский, д. Ватулино д. 133	55.6510658264160156; 36.136077880859375	г.о. Рузский	Территориальный отдел "Старорузский"	ИЖС (Подомовой сбор)	ТВО	Бак 60 л.	0,06	1	Кужанова Евгения Евгеньевна(ВЫВ); РУЗСКИЙ РО ООО(ВЫВ)	частное лицо	Кужанова Евгения Евгеньевна	100 м2	0,23
177	b0062f42-1467-4657-9752-7d006730688c	г.о. Рузский, д. Ватулино д. 15	55.6540641784667969; 36.1402435302734375	г.о. Рузский	Территориальный отдел "Старорузский"	ИЖС (Подомовой сбор)	ТВО	Бак 60 л.	0,06	1	РУЗСКИЙ РО ООО(ВЫВ); Сысов Виктор Иванович(ВЫВ)	частное лицо	Сысов Виктор Иванович	100 м2	0,23
178	c79a0b30-a1bc-4754-98dc-fcc6db5767a8	г.о. Рузский, д. Ватулино д. 20	55.654815673828125; 36.1422843933105469	г.о. Рузский	Территориальный отдел "Старорузский"	ИЖС (Подомовой сбор)	ТВО	Бак 60 л.	0,06	1	Бакшеев Валерий Михайлович(ВЫВ); РУЗСКИЙ РО ООО(ВЫВ)	частное лицо	Бакшеев Валерий Михайлович	100 м2	0,1

179	4d2e47d-5581-4574-9926-6943f09e6337	г.о. Рузский, д. Ватулино д. 25 кв. 1	55.6537437438964844; 36.13800048828125	г.о. Рузский	Территориальный отдел "Старорусский"	ИЖС (Подомовой сбор)	ТБО	Бак 60 л.	0,06	1	РУЗСКИЙ РО ООО(ВЫВ); Суркова Татьяна Петровна(ВЫВ)	частное лицо	Суркова Татьяна Петровна	100 м2	0,05
180	dcf02e54-3a86-4d35-a8f2-ca8f647d72b1	г.о. Рузский, д. Ватулино д. 25 кв. 2	55.65400695800178125; 36.1378211975097656	г.о. Рузский	Территориальный отдел "Старорусский"	ИЖС (Подомовой сбор)	ТБО	Бак 60 л.	0,06	1	Мочалова Мария Александровна(ВЫВ); РУЗСКИЙ РО ООО(ВЫВ)	частное лицо	Мочалова Мария Александровна	100 м2	0,2
181	8369080b-ca2d-4764-9ea4-1ce6b32d988a	г.о. Рузский, д. Ватулино, д. 27/1	55.6539382954570312; 36.1364479064941406	г.о. Рузский	Территориальный отдел "Старорусский"	ИЖС (Подомовой сбор)	ТБО	Бак 60 л.	0,06	1	Лукашенко Виктор Федорович(ВЫВ); РУЗСКИЙ РО ООО(ВЫВ)	частное лицо	Лукашенко Виктор Федорович	100 м2	0,23
182	06a42a-f8d3-4db9-9c02-1f95a265db5	г.о. Рузский, д. Ватулино д. 27/2	55.6539192199707031; 36.136981964113281	г.о. Рузский	Территориальный отдел "Старорусский"	ИЖС (Подомовой сбор)	ТБО	Бак 60 л.	0,06	1	РУЗСКИЙ РО ООО(ВЫВ); Чесачева Тамара Петровна(ВЫВ)	частное лицо	Чесачева Тамара Петровна	100 м2	0,2
183	b0dc52dc-d071-40cc-b7f0-13ceefcfe08	г.о. Рузский, д. Ватулино д. 29 кв. 2	55.6538467407226562; 36.136146544101562	г.о. Рузский	Территориальный отдел "Старорусский"	ИЖС (Подомовой сбор)	ТБО	Бак 60 л.	0,06	1	Захарцова Елена Михайловна(ВЫВ); РУЗСКИЙ РО ООО(ВЫВ)	частное лицо	Захарцова Елена Михайловна	100 м2	0,235
184	adb2819-db13-4c3d-8aa8-92e6e156ba6	г.о. Рузский, д. Ватулино д. 3	55.6552238464355469; 36.1484832763671875	г.о. Рузский	Территориальный отдел "Старорусский"	ИЖС (Подомовой сбор)	ТБО	Бак 60 л.	0,06	1	Латыкина Алёна Владимировна(ВЫВ); РУЗСКИЙ РО ООО(ВЫВ)	частное лицо	Латыкина Алёна Владимировна	100 м2	0,08
185	18df46bc-4074-4290-9cbf-1104ce56dbf9	г.о. Рузский, д. Ватулино д. 30	55.6543312072753906; 36.1383819580078125	г.о. Рузский	Территориальный отдел "Старорусский"	ИЖС (Подомовой сбор)	ТБО	Бак 60 л.	0,06	1	Новикова Татьяна Александровна(ВЫВ); РУЗСКИЙ РО ООО(ВЫВ)	частное лицо	Новикова Татьяна Александровна	100 м2	0,26
186	3583fe9c-2ec3-424f-a35c-862dabcfce6	г.о. Рузский, д. Ватулино д. 36	55.6541709899902344; 36.1369590759272344	г.о. Рузский	Территориальный отдел "Старорусский"	ИЖС (Подомовой сбор)	ТБО	Бак 60 л.	0,06	1	РУЗСКИЙ РО ООО(ВЫВ); Титorenko Людмила Кузьминична(ВЫВ)	частное лицо	Титorenko Людмила Кузьминична	100 м2	0,22
187	8b1b30b0-c71c-4476-bb01-ab031278369	г.о. Рузский, д. Ватулино д. 37	55.6527328491210938; 36.1438217163085938	г.о. Рузский	Территориальный отдел "Старорусский"	ИЖС (Подомовой сбор)	ТБО	Бак 60 л.	0,06	1	Мисевич Анна Ивановна(ВЫВ); РУЗСКИЙ РО ООО(ВЫВ)	частное лицо	Мисевич Анна Ивановна	100 м2	0,25
188	6f200691-7221-4284-bbef-06626f56e525	г.о. Рузский, д. Ватулино д. 38	55.6540985107421875; 36.1365089416503906	г.о. Рузский	Территориальный отдел "Старорусский"	ИЖС (Подомовой сбор)	ТБО	Бак 60 л.	0,06	1	РУЗСКИЙ РО ООО(ВЫВ); Смирнова Людмила Витальевна(ВЫВ)	частное лицо	Смирнова Людмила Витальевна	100 м2	0,26
189	45f3150d-b0a9-46c3-9b06-82e9eb56e59d	г.о. Рузский, д. Ватулино, д. 4	55.6544380187988281; 36.1456718444824219	г.о. Рузский	Территориальный отдел "Старорусский"	ИЖС (Подомовой сбор)	ТБО	Бак 60 л.	0,06	1	Бабенкова Екатерина Степановна(ВЫВ); РУЗСКИЙ РО ООО(ВЫВ)	частное лицо	Бабенкова Екатерина Степановна	100 м2	0,02
190	1dbb6150-50af-480c-8b9b-fca113aab5e6	г.о. Рузский, д. Ватулино д. 44	55.6531448364257812; 36.1444435119628906	г.о. Рузский	Территориальный отдел "Старорусский"	ИЖС (Подомовой сбор)	ТБО	Бак 60 л.	0,06	1	Новиков Леонид Васильевич(ВЫВ); РУЗСКИЙ РО ООО(ВЫВ)	частное лицо	Новиков Леонид Васильевич	100 м2	0,24
191	c0895aca-4691-45d2-8ddc-1d9d8968cc3a	г.о. Рузский, д. Ватулино д. 46 кв. 1	55.65301513671875; 36.1434402465820312	г.о. Рузский	Территориальный отдел "Старорусский"	ИЖС (Подомовой сбор)	ТБО	Бак 60 л.	0,06	1	Евстратов Алексей Петрович(ВЫВ); РУЗСКИЙ РО ООО(ВЫВ)	частное лицо	Евстратов Алексей Петрович	100 м2	0,14
192	e392c29d-a0e0-1b5b-a104-85e9c8f9625	г.о. Рузский, д. Ватулино д. 46 кв. 3	55.6530685424804688; 36.1437873840332031	г.о. Рузский	Территориальный отдел "Старорусский"	ИЖС (Подомовой сбор)	ТБО	Бак 60 л.	0,06	1	Бендюк Надежда Михайловна(ВЫВ); РУЗСКИЙ РО ООО(ВЫВ)	частное лицо	Бендюк Надежда Михайловна	100 м2	0,23
193	4d4544c2-85eb-4029-8788-13265389024b	г.о. Рузский, д. Ватулино д. 46 кв. 4	55.6531867980957031; 36.143585205078125	г.о. Рузский	Территориальный отдел "Старорусский"	ИЖС (Подомовой сбор)	ТБО	Бак 60 л.	0,06	1	Башкирцева Валентина Петровна(ВЫВ); РУЗСКИЙ РО ООО(ВЫВ)	частное лицо	Башкирцева Валентина Петровна	100 м2	0,2
194	e9c76e21-dbcc-47ac-9d94-35c19c0f196c	г.о. Рузский, д. Ватулино д. 50	55.6528053283691406; 36.1417121887207031	г.о. Рузский	Территориальный отдел "Старорусский"	ИЖС (Подомовой сбор)	ТБО	Бак 60 л.	0,06	1	Пиркова Алла Борисовна(ВЫВ); РУЗСКИЙ РО ООО(ВЫВ)	частное лицо	Пиркова Алла Борисовна	100 м2	0,24

195	7dc2a19f-ad87-4e93-a1e1-9ca64e0d61a7	г.о. Рузский, д. Ватулино д. 51	55.6527366638183594; 36.1425323486328125	г.о. Рузский	Территориальный отдел "Старорузский"	ИЖС (Подошовой сбор)	ТБО	Бак 60 л.	0,06	1	Бендик Валентина Антоновна(ВЫВ); РУЗСКИЙ РО ООО(ВЫВ)	частное лицо	Бендик Валентина Антоновна	100 м2	0,25
196	cb558e23-2dc9-4a12-8f6-e50503fb58d8	г.о. Рузский, д. Ватулино д. 53	55.6522064208984375; 36.138092041015025	г.о. Рузский	Территориальный отдел "Старорузский"	ИЖС (Подошовой сбор)	ТБО	Бак 60 л.	0,06	1	РУЗСКИЙ РО ООО(ВЫВ); Степанова Марина Юрьевна(ВЫВ)	частное лицо	Степанова Марина Юрьевна	100 м2	0,17
197	63ab383a-898e-4abf-a226-30b604e9d655	г.о. Рузский, д. Ватулино д. 54	55.6526069641113281; 36.14080810546875	г.о. Рузский	Территориальный отдел "Старорузский"	ИЖС (Подошовой сбор)	ТБО	Бак 60 л.	0,06	1	Выходцев Юрий Филиппович(ВЫВ); РУЗСКИЙ РО ООО(ВЫВ)	частное лицо	Выходцев Юрий Филиппович	100 м2	0,2
198	dc8829e1-c800-10f5-8e23-79825af422b0	г.о. Рузский, д. Ватулино д. 5А	55.6544532775878906; 36.1433868408203125	г.о. Рузский	Территориальный отдел "Старорузский"	ИЖС (Подошовой сбор)	ТБО	Бак 60 л.	0,06	1	Бакиров Андрей Юрьевич(ВЫВ); РУЗСКИЙ РО ООО(ВЫВ)	частное лицо	Бакиров Андрей Юрьевич	100 м2	0,01
199	7060e9nc-d8ba-45b1-956e-2b9f6048105d	г.о. Рузский, д. Ватулино д. 61	55.6529273986816406; 36.1472702026367188	г.о. Рузский	Территориальный отдел "Старорузский"	ИЖС (Подошовой сбор)	ТБО	Бак 60 л.	0,06	1	РУЗСКИЙ РО ООО(ВЫВ); Чуняев Вячеслав Викторович(ВЫВ)	частное лицо	Чуняев Вячеслав Викторович	100 м2	0,21
200	7dc0256-16b5-4d7-90e0-7aba7a5d400a	г.о. Рузский, д. Ватулино д. 72	55.6539421081542969; 36.1327972412109375	г.о. Рузский	Территориальный отдел "Старорузский"	ИЖС (Подошовой сбор)	ТБО	Бак 60 л.	0,06	1	Мороз Ирина Федоровна(ВЫВ); РУЗСКИЙ РО ООО(ВЫВ)	частное лицо	Мороз Ирина Федоровна	100 м2	0,22
201	76153314-2b16-45a8-bb4a-8cb52fc5bc70	г.о. Рузский, д. Ватулино д. 80	55.6521873474121094; 36.1378555297851562	г.о. Рузский	Территориальный отдел "Старорузский"	ИЖС (Подошовой сбор)	ТБО	Бак 60 л.	0,06	1	Гомера Александр Дмитриевич(ВЫВ); РУЗСКИЙ РО ООО(ВЫВ)	частное лицо	Гомера Александр Дмитриевич	100 м2	0,04
202	a71f987c-11cf-4ee2-8487-6165f0cc13c69	г.о. Рузский, д. Ватулино д. 9	55.6541824340820312; 36.1418724060058594	г.о. Рузский	Территориальный отдел "Старорузский"	ИЖС (Подошовой сбор)	ТБО	Бак 60 л.	0,06	1	Мухин Павел Владимирович(ВЫВ); РУЗСКИЙ РО ООО(ВЫВ)	частное лицо	Мухин Павел Владимирович	100 м2	0,07
203	e45bfff-00de-4c92-812f-86373060acac	г.о. Рузский, д. Ватулино д. 9/1	55.6544075012207031; 36.1418342590332031	г.о. Рузский	Территориальный отдел "Старорузский"	ИЖС (Подошовой сбор)	ТБО	Бак 60 л.	0,06	1	Мухин Павел Владимирович(ВЫВ); РУЗСКИЙ РО ООО(ВЫВ)	частное лицо	Мухин Павел Владимирович	100 м2	0,13
204	e93e65cf-b779-4657-a572-cba8bfa5007b	г.о. Рузский, д. Ватулино д. 98	55.6513290405273438; 36.1362152099609375	г.о. Рузский	Территориальный отдел "Старорузский"	ИЖС (Подошовой сбор)	ТБО	Бак 60 л.	0,06	1	РУЗСКИЙ РО ООО(ВЫВ); Шамина Галина Алексеевна(ВЫВ)	частное лицо	Шамина Галина Алексеевна	100 м2	0,15
205	8ac1624c-bb7e-4654-99e9-6db5a06e95ed	г.о. Рузский, д. Ватулино д. 9Б	55.65435791015625; 36.1417770385742188	г.о. Рузский	Территориальный отдел "Старорузский"	ИЖС (Подошовой сбор)	ТБО	Бак 60 л.	0,06	1	Даченков Николай Викторович(ВЫВ); РУЗСКИЙ РО ООО(ВЫВ)	частное лицо	Даченков Николай Викторович	100 м2	0,06
206	679dc8d2-267e-4302-bb5f-4551b39526a2	г.о. Рузский, д. Ватулино, ул. Авиационная д. 62	55.6534996032714844; 36.1343307495117188	г.о. Рузский	Территориальный отдел "Старорузский"	ИЖС (Подошовой сбор)	ТБО	Бак 60 л.	0,06	1	РУЗСКИЙ РО ООО(ВЫВ); Яковлева Роза Ивановна(ВЫВ)	частное лицо	Яковлева Роза Ивановна	100 м2	0,01
207	956b99a1-e88a-482d-a7b5-cc16d1f58a0e	г.о. Рузский, д. Ватулино ул. 74	55.6536483764648438; 36.1334190368652344	г.о. Рузский	Территориальный отдел "Старорузский"	ИЖС (Подошовой сбор)	ТБО	Бак 60 л.	0,06	1	Алёнина Наталья Всеволодовна(ВЫВ); РУЗСКИЙ РО ООО(ВЫВ)	частное лицо	Алёнина Наталья Всеволодовна	100 м2	0
208	8c77b28-4615-44dc-9d1d-dd6e847670cb	г.о. Рузский, д. Ватулино ул. 75	55.6539230346679688; 36.1328544616699219	г.о. Рузский	Территориальный отдел "Старорузский"	ИЖС (Подошовой сбор)	ТБО	Бак 60 л.	0,06	1	РУЗСКИЙ РО ООО(ВЫВ); Чуняев Николай Валерьевич(ВЫВ)	частное лицо	Чуняев Николай Валерьевич	100 м2	0,04
209	7482537c-b1e0-4364-9c22-4ab1ed402471	г.о. Рузский, д. Ваюхино д. 10	55.8016433715820312; 36.3336181640625	г.о. Рузский	Территориальный отдел "Колобакинский"	ИЖС (Подошовой сбор)	ТБО	Бак 60 л.	0,06	1	Матяшев Андрей Николаевич(ВЫВ); РУЗСКИЙ РО ООО(ВЫВ)	частное лицо	Матяшев Андрей Николаевич	100 м2	0,13
210	32695fad-9f0e-4f80-a08a-2e0e3f099be	г.о. Рузский, д. Ваюхино д. 100	55.7999267578125; 36.3347740173339844	г.о. Рузский	Территориальный отдел "Колобакинский"	ИЖС (Подошовой сбор)	ТБО	Бак 60 л.	0,06	1	Кравец Николай Алексеевич(ВЫВ); РУЗСКИЙ РО ООО(ВЫВ)	частное лицо	Кравец Николай Алексеевич	100 м2	0,21

211	c5e56a84-57a4-4374-9f1f-d7c3a13a46c	г.о. Рузский, д. Ваюхино, д.15	55.8012580871582031; 36.3320083618164062	г.о. Рузский	Территориальный отдел "Колобакинский"	ИЖС (Подомовой сбор)	ТБО	Бак 60 л.	0,06	1	Королев Юрий Львович(ВЫВ); РУССКИЙ РО ООО(ВЫВ)	частное лицо	Королев Юрий Львович	100 м2	0,08
212	8a8f913c-cod7-4c8a-85c1-c34f069d09dc	г.о. Рузский, д. Ваюхино, д.15а	55.7981834411621094; 36.325984954839844	г.о. Рузский	Территориальный отдел "Колобакинский"	ИЖС (Подомовой сбор)	ТБО	Бак 60 л.	0,06	1	Королев Юрий Львович (ВЫВ); РУССКИЙ РО ООО(ВЫВ)	частное лицо	Королев Юрий Львович	100 м2	0,13
213	53ca711c-0dad-4eb1-94ef-f80abbec583d	г.о. Рузский, д. Ваюхино, д.16	55.8011703491210938; 36.3331680297851562	г.о. Рузский	Территориальный отдел "Колобакинский"	ИЖС (Подомовой сбор)	ТБО	Бак 60 л.	0,06	1	Гришина Валентина Алексеевна(ВЫВ); РУССКИЙ РО ООО(ВЫВ)	частное лицо	Гришина Валентина Алексеевна	100 м2	0,06
214	2cd24407-aa1c-458e-937c-87bec3122ac7	г.о. Рузский, д. Ваюхино, д.37	55.8020095825195312; 36.3301277160644531	г.о. Рузский	Территориальный отдел "Колобакинский"	ИЖС (Подомовой сбор)	ТБО	Бак 60 л.	0,06	1	Вагнар Лариса Рудольфовна(ВЫВ); РУССКИЙ РО ООО(ВЫВ)	частное лицо	Вагнар Лариса Рудольфовна	100 м2	0,19
215	df0a1879-a129-45ac-9d79-a857f64c6eb	г.о. Рузский, д. Ваюхино д. 45	55.8041954040527344; 36.3318328857421875	г.о. Рузский	Территориальный отдел "Колобакинский"	ИЖС (Подомовой сбор)	ТБО	Бак 60 л.	0,06	1	Гитлина Елена Витальевна(ВЫВ); РУССКИЙ РО ООО(ВЫВ)	частное лицо	Гитлина Елена Витальевна	100 м2	0,13
216	de72aa40-51c2-4657-97d0-4c87937d1d4c	г.о. Рузский, д. Ваюхино, д.52	55.8020362854003906; 36.3365325927734375	г.о. Рузский	Территориальный отдел "Колобакинский"	ИЖС (Подомовой сбор)	ТБО	Бак 60 л.	0,06	1	РУССКИЙ РО ООО(ВЫВ); Ягубов Михаил Алексеевич(ВЫВ)	частное лицо	Ягубов Михаил Алексеевич	100 м2	0,15
217	327f328-8825-475e-ab8c-4f42da25292d	г.о. Рузский, д. Ваюхино д. 54	55.8039131164550781; 36.3369178771972656	г.о. Рузский	Территориальный отдел "Колобакинский"	ИЖС (Подомовой сбор)	ТБО	Бак 60 л.	0,06	1	РУССКИЙ РО ООО(ВЫВ); Чайка Александр Иванович(ВЫВ)	частное лицо	Чайка Александр Иванович	100 м2	0,13
218	2e0cbe35-078c-4076916d-592c6f7c2e94	г.о. Рузский, д. Ваюхино, д.56	55.8025703430175781; 36.3280715942382812	г.о. Рузский	Территориальный отдел "Колобакинский"	ИЖС (Подомовой сбор)	ТБО	Бак 60 л.	0,06	1	РУССКИЙ РО ООО(ВЫВ); Шаров Виктор Александрович(ВЫВ)	частное лицо	Шаров Виктор Александрович	100 м2	0,13
219	e92e766a-9f9b-42f6-a4b1-0ba8e69c9d26	г.о. Рузский, д. Ваюхино, д.70	55.7997093200683594; 36.3348121643066406	г.о. Рузский	Территориальный отдел "Колобакинский"	ИЖС (Подомовой сбор)	ТБО	Бак 60 л.	0,06	1	Моисеева Екатерина Борисовна(ВЫВ); РУССКИЙ РО ООО(ВЫВ)	частное лицо	Моисеева Екатерина Борисовна	100 м2	0,25
220	c86b7438-041c-4e58-ac55-da868a50dbed	г.о. Рузский, д. Ваюхино д. 76	55.8007888793945312; 36.3334808349609375	г.о. Рузский	Территориальный отдел "Колобакинский"	ИЖС (Подомовой сбор)	ТБО	Бак 60 л.	0,06	1	РУССКИЙ РО ООО(ВЫВ); Черный Сергей Николаевич(ВЫВ)	частное лицо	Черный Сергей Николаевич	100 м2	0,24
221	a61be05a-3a06-4982-93bb-470364435445	г.о. Рузский, д. Ваюхино, д.92	55.804718017578125; 36.3362197875976562	г.о. Рузский	Территориальный отдел "Колобакинский"	ИЖС (Подомовой сбор)	ТБО	Бак 60 л.	0,06	1	Емельянов Аркадий Владимирович(ВЫВ); РУССКИЙ РО ООО(ВЫВ)	частное лицо	Емельянов Аркадий Владимирович	100 м2	0,14
222	5bc20ea7-8ef4-447a-bcbe-24859eccc09a	г.о. Рузский, д. Ваюхино, дом №уч.14	55.8016815185546875; 36.3322906494140625	г.о. Рузский	Территориальный отдел "Колобакинский"	ИЖС (Подомовой сбор)	ТБО	Бак 60 л.	0,06	1	Демехина Валентина Васильевна(ВЫВ); РУССКИЙ РО ООО(ВЫВ)	частное лицо	Демехина Валентина Васильевна	100 м2	0,06
223	884dd6a0-dnod-4b47-a7d2-41b310af48ca	г.о. Рузский, д. Ваюхино, ул. Озерническая, д.1	55.8014335632324219; 36.3360824584960938	г.о. Рузский	Территориальный отдел "Колобакинский"	ИЖС (Подомовой сбор)	ТБО	Бак 60 л.	0,06	1	РУССКИЙ РО ООО(ВЫВ); Цыганкова Наталья Ивановна(ВЫВ)	частное лицо	Цыганкова Наталья Ивановна	100 м2	0,22
224	0402407a-766f-45fe-a414-91a9be1bc705	г.о. Рузский, д. Ваюхино, ул. Прибрежная, д.1	55.7990875244140625; 36.3246269226074219	г.о. Рузский	Территориальный отдел "Колобакинский"	ИЖС (Подомовой сбор)	ТБО	Бак 120 л.	0,12	1	Захаров Сергей Викторович(ВЫВ); РУССКИЙ РО ООО(ВЫВ)	частное лицо	Захаров Сергей Викторович	100 м2	0,48
225	c5473bf8-743e-44a2-9472-a25d30392dc	г.о. Рузский, д. Ваюхино, ул. Прибрежная д. 4	55.8025054931640625; 36.3347892761230469	г.о. Рузский	Территориальный отдел "Колобакинский"	ИЖС (Подомовой сбор)	ТБО	Бак 60 л.	0,06	1	Романов Владимир Евгеньевич(ВЫВ); РУССКИЙ РО ООО(ВЫВ)	частное лицо	Романов Владимир Евгеньевич	100 м2	0,24
226	c138870a-c218-4a55-91eb-ed29261f9f9b	г.о. Рузский, д. Ваюхино, ул. Прибрежная, д.5	55.8027000427246094; 36.3343429565429688	г.о. Рузский	Территориальный отдел "Колобакинский"	ИЖС (Подомовой сбор)	ТБО	Бак 60 л.	0,06	1	Духовская Наталья Михайловна(ВЫВ); РУССКИЙ РО ООО(ВЫВ)	частное лицо	Духовская Наталья Михайловна	100 м2	0,2

227	2db48fb-bce9-1a63-ad73-e13934b84bee	г.о. Рузский, д. Ваюхино, ул. Приозерная д. 3	55.8022079467773438; 36.3354339599609375	г.о. Рузский	Территориальный отдел "Колобакинский"	ИЖС (Подомовой сбор)	ТБО	Бак 60 л.	0,06	1	Кашалев Сергей Николаевич(ВЫВ); РУЗСКИЙ РО ООО(ВЫВ)	частное лицо	Кашалев Сергей Николаевич	100 м2	0,14
228	6c604370-2455-435c-81d9-70056b5a0a51	г.о. Рузский, д. Ваюхино, ул. Приозерная д. 4	55.7989234924216406; 36.3247909545898438	г.о. Рузский	Территориальный отдел "Колобакинский"	ИЖС (Подомовой сбор)	ТБО	Бак 120 л.	0,12	1	РУЗСКИЙ РО ООО(ВЫВ); Уваркин Сергей Генрихович(ВЫВ)	частное лицо	Уваркин Сергей Генрихович	100 м2	0,48
229	4ca7f59e-f66b-43e9-a2cc-6a2761e21e8	г.о. Рузский, д. Ваюхино, ул. Приозерная, д.8	55.8022880554199219; 36.33282470703125	г.о. Рузский	Территориальный отдел "Колобакинский"	ИЖС (Подомовой сбор)	ТБО	Бак 60 л.	0,06	1	Мерескина Марина Александровна(ВЫВ); РУЗСКИЙ РО ООО(ВЫВ)	частное лицо	Мерескина Марина Александровна	100 м2	0,16
230	ee5262ac-13a8-407-bc6b-b91d22ab9ac7	г.о. Рузский, д. Ваюхино, ул. Центральная д. 3	55.802276611328125; 36.3355865478515625	г.о. Рузский	Территориальный отдел "Колобакинский"	ИЖС (Подомовой сбор)	ТБО	Бак 60 л.	0,06	1	Иоаннисян Алексей Вильямович(ВЫВ); РУЗСКИЙ РО ООО(ВЫВ)	частное лицо	Иоаннисян Алексей Вильямович	100 м2	0,2
231	768df642-8224-4461-ab59-542b98f687a	г.о. Рузский, д. Ваюхино уч. 81	55.8015632629394531; 36.3266944885253906	г.о. Рузский	Территориальный отдел "Колобакинский"	ИЖС (Подомовой сбор)	ТБО	Бак 60 л.	0,06	1	РУЗСКИЙ РО ООО(ВЫВ); Суслова Валентина Дмитриевна(ВЫВ)	частное лицо	Суслова Валентина Дмитриевна	100 кв.м	0,23
232	3e4f7301-042f-4f4b-89ee-50029cf6e5f7	г.о. Рузский, д. Ваюхино уч. 90	55.8034095764160156; 36.3381156921386719	г.о. Рузский	Территориальный отдел "Колобакинский"	ИЖС (Подомовой сбор)	ТБО	Бак 60 л.	0,06	1	РУЗСКИЙ РО ООО(ВЫВ); Фомичев Игорь Вячеславович(ВЫВ)	частное лицо	Фомичев Игорь Вячеславович	100 кв.м	0,11
233	db367101-c384-4b59-876f-72f581cf98df	г.о. Рузский, д. Ведерники	55.8183135986328125; 36.0599796142578125	г.о. Рузский	Территориальный отдел "Старорузский" (Ивановское с/п)	ИЖС (Площадки общего пользования)	ТБО	Евро 1.1 серий РО	1,10	1	Администрация Рузского городского округа(ОБР); РУЗСКИЙ РО ООО(ВЫВ); РУЗСКИЙ РО ООО(ОБР)	Администрация Рузского городского округа	деревня Ведерники	принимается за нормативный объем, вывозимый РО	10,33
234	885621c1-3bd1-46af-b23d-a69da3a01b2	г.о. Рузский, д. Вертошино	55.6574554443359375; 36.304046630859375	г.о. Рузский	Территориальный отдел "Старорузский"	ИЖС (Площадки общего пользования)	ТБО	Евро 1.1 серий РО/PCO сетка РО	2	2	Администрация Рузского городского округа(ОБР); РУЗСКИЙ РО ООО(ВЫВ); РУЗСКИЙ РО ООО(ОБР)	Администрация Рузского городского округа	деревня Вертошино	принимается за нормативный объем, вывозимый РО	20,03
235	b0f01aaf-95d2-4649-abb0-6f0dea5cbbfc	г.о. Рузский, д. Вишняки, д. 48 Ахати	55.7700653076171875; 36.3100624084472656	г.о. Рузский	Территориальный отдел "Колобакинский"	Производство и коммерция (Закрытая)	ТБО	Бункер 8	8,00	1	Ахати Мартин Харальд (ВЫВ); РУЗСКИЙ РО ООО(ВЫВ)	Ахати Мартин Харальд	Ахати Мартин Харальд	принимается за нормативный объем, вывозимый РО	0
236	fb7ad51-eed1-459e-8b8c-f33db5e6fb9b	г.о. Рузский, д. Волково ИП Галузин А.Р	55.7668647766113281; 36.2619400024414062	г.о. Рузский	Территориальный отдел "Волковский"	Производство и коммерция (Закрытая)	ТБО	Евро 1.1 серий РО	1,10	1	Администрация Рузского городского округа(ОБР); ИП Галузин А.Р. (ВЫВ); РУЗСКИЙ РО ООО(ВЫВ); РУЗСКИЙ РО ООО(ОБР)	ИП Галузин А.Р	ИП Галузин А.Р	принимается за нормативный объем, вывозимый РО	1,1
237	0b0cdafe-b5f4-4b0a-8695-226fec128b1b	г.о. Рузский, д. Волышино (прикреплена д. Васильевское)	55.759620665039062; 36.1764488220214844	г.о. Рузский	Территориальный отдел "Волковский"	ИЖС (Площадки общего пользования)	ТБО	Евро 1.1 серий РО/ PCO сетка РО	2	2	РУЗСКИЙ РО ООО(ВЫВ)	Администрация Рузского городского округа	деревня Волышино, д. Васильевское	принимается за нормативный объем, вывозимый РО	38,68
238	e5402ced-fcb8-4234-afca-51eb7612eb6e	г.о. Рузский, д. Воробьево, д. 22 МБУК РГО МО «ЦКС»	55.6633148193359375; 36.2702522277832031	г.о. Рузский	Территориальный отдел "Старорузский"	Объекты социальной инфраструктуры, административн	ТБО	Бак 120 л.	0,12	1	МБУК РГО МО «ЦКС»(ВЫВ); РУЗСКИЙ РО ООО(ВЫВ)	МБУК РГО МО «ЦКС»	МБУК РГО МО «ЦКС»	принимается за нормативный объем, вывозимый РО	0,48
239	1502d4c7-f0d5-4444-b3d4-b7090446d558	г.о. Рузский, д. Воробьево, д. 19 ООО ВИТА	55.6639862060546875; 36.2724723815917969	г.о. Рузский	Территориальный отдел "Старорузский"	Производство и коммерция (Закрытая)	ТБО	Евро 1.1 серий РО	1,10	1	ООО "Вита"(ВЫВ); РУЗСКИЙ РО ООО(ВЫВ)	ООО ВИТА	ООО ВИТА	принимается за нормативный объем, вывозимый РО	1,1
240	bac908fc-2780-4c61-bca1-bbac3126f99d	г.о. Рузский, д. Воскресенское	55.6925544738769531; 36.0545425415109062	г.о. Рузский	Территориальный отдел "Старорузский"	ИЖС (Площадки общего пользования)	ТБО	Евро 1.1 серий РО	1,10	1	Администрация Рузского городского округа(ОБР); МБУК РГО МО «ЦКС»(ОБР); РУЗСКИЙ РО ООО(ВЫВ); РУЗСКИЙ РО ООО(ОБР)	Администрация Рузского городского округа	д. Воскресенье/МЕСТНАЯ РЕЛИГИОЗНАЯ ОРГАНИЗАЦИЯ православный	принимается за нормативный объем, вывозимый РО	12,06
241	5ecc702f-ef83-414a-9a59-e1dd1e6a52e1	г.о. Рузский, д. Вражское	55.6579246520996094; 36.2863464355468875	г.о. Рузский	Территориальный отдел "Старорузский"	ИЖС (Площадки общего пользования)	ТБО	Евро 1.1 серий РО	1,10	1	РУЗСКИЙ РО ООО(ВЫВ)	Администрация Рузского городского округа	д. Вражское	принимается за нормативный объем, вывозимый РО	18,86
242	d334bc9c-7e16-49ff-b529-626af69e42cb	г.о. Рузский, д. Вражское ДНП «Руза Резорт»	55.6522903442382812; 36.2846870422363281	г.о. Рузский	Территориальный отдел "Старорузский"	Садовые товарищества (Закрытая)	ТБО	Бункер 8	8,00	1	Администрация Рузского городского округа(ОБР); ДНП «Руза Резорт»(ВЫВ); РУЗСКИЙ РО ООО(ВЫВ); РУЗСКИЙ РО ООО(ОБР)	ДНП «Руза Резорт»	"Руза Резорт"	134 чел.	14,67

243	b9822e29-2475-4695-a19f-5157187e205	г.о. Рузский, д. Высоково	55.6565017700195312; 36.5182914733886719	г.о. Рузский	Территориальный отдел "Колобакинский"	ИЖС (Площадки общего пользования)	ТБО	Евро 1.1 серый РО	1,10	1	Администрация Рузского городского округа(ОБР); РУЗСКИЙ РО ООО(ВЫВ); РУЗСКИЙ РО ООО(ОБР)	Администрация Рузского городского округа	деревня Высоково	принимается за нормативный объем, вывозимый РО	14,81
244	5452eed6-2584-15e1-860e-06b2e08a2e50	г.о. Рузский, д. Глухово СНТ "Рассвет"	55.9317779541015625; 36.2230224609375	г.о. Рузский	Территориальный отдел "Волоковский"	Садомые товарищества (Закрытая)	ТБО	Евро 1.1 серый РО	2,2	2	Администрация Рузского городского округа(ОБР); РУЗСКИЙ РО ООО(ВЫВ); РУЗСКИЙ РО ООО(ОБР); Садоводческое некоммерческое товарищество «Рассвет»(ВЫВ)	СНТ "Рассвет"	СНТ "Рассвет"	53 чел.	4
245	a78390eb-493f-4729-bcf5-fdb2e67991db	г.о. Рузский, д. Головинка	55.471159, 36.367946	г.о. Рузский	Территориальный отдел "Дороховский"	ИЖС (Площадки общего пользования)	ТБО	PCO сетка РО	2	1	РУЗСКИЙ РО ООО(ВЫВ)	Администрация Рузского городского округа	деревня Головинка	принимается за нормативный объем, вывозимый РО	16,1
							ТБО	Евро 1.1 серый РО		1					
246	d3849900-8886-4cf6-bf18-3828f7bd97ea	г.о. Рузский, д. Гоминно	55.57373046875; 36.303455327832031	г.о. Рузский	Территориальный отдел "Дороховский"	ИЖС (Площадки общего пользования)	ТБО	PCO сетка РО	5,1	2	Администрация Рузского городского округа(ОБР); РУЗСКИЙ РО ООО(ВЫВ); РУЗСКИЙ РО ООО(ОБР)	Администрация Рузского городского округа	деревня Гоминно	принимается за нормативный объем, вывозимый РО	51,17
							ТБО	Евро 1.1 серый РО		3					
247	14552439-a1f6-4a95-8d54-f3a057a67ede	г.о. Рузский, д. Гоминно СНТ Сокол	55.5508995056152344; 36.2781906127929688	г.о. Рузский	Территориальный отдел "Дороховский"	Садомые товарищества (Закрытая)	ТБО	Евро 1.1 серый РО	2,2	2	Администрация Рузского городского округа(ОБР); РУЗСКИЙ РО ООО(ВЫВ); РУЗСКИЙ РО ООО(ОБР); СНТ "Сокол"(ВЫВ)	СНТ Сокол	СНТ Сокол	200 чел.	9,08
248	987f63ee-1caf-4c2b-8070-6db54d19114e	г.о. Рузский, д. Горбово, д.1 (приписана д. Тимохино)	55.6543312072753906; 36.2523841857910156	г.о. Рузский	Территориальный отдел "Старорузский"	ИЖС (Площадки общего пользования)	ТБО	Евро 1.1 серый РО/PCO сетка РО	2	2	РУЗСКИЙ РО ООО(ВЫВ)	Администрация Рузского городского округа	д. Горбово, д. Тимохино	принимается за нормативный объем, вывозимый РО	16,56
249	d805dc10-d2cd-496d-a0dc-b5bec0a7298	г.о. Рузский, д. Горки	55.7236480712890625; 36.1163215637207031	г.о. Рузский	Территориальный отдел "Старорузский"	ИЖС (Площадки общего пользования)	ТБО	Евро 1.1 серый РО/PCO сетка РО	2	2	РУЗСКИЙ РО ООО(ВЫВ)	Администрация Рузского городского округа	деревня Горки	принимается за нормативный объем, вывозимый РО	21,21
250	a8cc963e-4a03-4892-9b30-d539edf6815d	г.о. Рузский, д. Городицкое	55.6631927490234375; 36.2583732604980469	г.о. Рузский	Территориальный отдел "Старорузский"	ИЖС (Площадки общего пользования)	ТБО	Евро 1.1 серый РО	1,10	1	РУЗСКИЙ РО ООО(ВЫВ)	Администрация Рузского городского округа	деревня Городицкое	принимается за нормативный объем, вывозимый РО	14,66
251	2e6138ab-2f2f-4be1-b152-cc5144979f4c	г.о. Рузский, д. Городище, п/эт 151 «Федеральная Сетевая Компания Единой Энергетической системы»	55.9014205932617188; 36.4697303771922656	г.о. Рузский	Территориальный отдел "Волоковский"	Объекты социальной инфраструктуры, администрации	ТБО	Обычный 0,75, Евро 1.1 серый РО	2,6	3	Администрация Рузского городского округа(ОБР); РУЗСКИЙ РО ООО(ВЫВ); РУЗСКИЙ РО ООО(ОБР); ФСК ЕЭС ПАО (о.п.)(ВЫВ)	ФСК ЕЭС ПАО	ФСК ЕЭС ПАО	принимается за нормативный объем, вывозимый РО	0,22
252	a83d9e4d-8ca4-4061-88bc-4406cfd624ff	г.о. Рузский, д. Грибцово	55.5090675354003906; 36.3405876159667969	г.о. Рузский	Территориальный отдел "Дороховский"	ИЖС (Площадки общего пользования)	PCO	PCO сетка РО	2	1	РУЗСКИЙ РО ООО(ВЫВ)	Администрация Рузского городского округа	деревня Грибцово	принимается за нормативный объем, вывозимый РО	39,89
							ТБО	Евро 1.1 серый РО		1	Администрация Рузского городского округа(ОБР); РУЗСКИЙ РО ООО(ВЫВ); РУЗСКИЙ РО ООО(ОБР)				
253	4e778de-bb02-4afb-aa41-e43619a0c44b	г.о. Рузский, д. Грибцово Связист-3	55.5152626037597656; 36.3090591430664062	г.о. Рузский	Территориальный отдел "Дороховский"	Садомые товарищества (Закрытая)	ТБО	Евро 1.1 серый РО	4,4	4	Администрация Рузского городского округа(ОБР); РУЗСКИЙ РО ООО(ВЫВ); РУЗСКИЙ РО ООО(ОБР); СНТ "Связист-3"(ВЫВ)	СНТ Связист-3	Связист-3	150 чел.	9,53
254	1aa12e6f-99e-4493-a757-7364fc1ca8c	г.о. Рузский, д. Грибцово ул. Больничная д. 18 ТРБ ГБУЗ МО	55.5091018676757812; 36.343276975390625	г.о. Рузский	Территориальный отдел "Дороховский"	Объекты социальной инфраструктуры, администрации	ТБО	Евро 1.1 серый РО	2,2	2	РУЗСКИЙ РО ООО(ВЫВ); ТРБ ГБУЗ МО(ВЫВ)	ТРБ ГБУЗ МО	ТРБ ГБУЗ МО	принимается за нормативный объем, вывозимый РО	17,42
255	5e00705d-691b-400a-afba-ceb41212e900	г.о. Рузский, д. Грибцово, ул. Петришевская д. 1Б ООО "НЕВИС"	55.5072364807128906; 36.3436660766601562	г.о. Рузский	Территориальный отдел "Дороховский"	Производство и коммерция (Закрытая)	ТБО	Евро 1.1	3,3	3	Администрация Рузского городского округа(ОБР); ООО "НЕВИС"(ВЫВ); РУЗСКИЙ РО ООО(ВЫВ); РУЗСКИЙ РО ООО(ОБР)	ООО "НЕВИС"	ООО "НЕВИС"	принимается за нормативный объем, вывозимый РО	3,3

256	91768a57-6c0a-4831-b675-5599d5d9b7c2	г.о. Ружский, д. Григорово, д. 10/2	55.6024322509765625; 36.5364328125	г.о. Ружский	Территориальный отдел "Колобожанский"	Производство и коммерция (Закрытая)	ТБО	Евро 1.1 серый РО	1,10	1	Администрация Ружского городского округа(ОБР); РУЗСКИЙ РО ООО(ВЫВ); РУЗСКИЙ РО ООО(ОБР); Шлепкин О. В.(ВЫВ)	Шлепкин О. В.	Шлепкин О. В.	принимается за нормативный объем, вывозимый РО	1,1
257	d1f66eb0-e96a-4f17-b5c2-79d649f5a86d	г.о. Ружский, д. Григорово д. 57	55.6018180847168; 36.5405311584473	г.о. Ружский	Территориальный отдел "Колобожанский"	ИЖС (Площадки общего пользования)	ТБО PCO	Евро 1.1 PCO серый РО	4,2	3 1	РУЗСКИЙ РО ООО(ВЫВ)	Администрация Ружского городского округа	д. Григорово	принимается за нормативный объем, вывозимый РО	76,07
258	d1f45de1-7176-4e3a-aba3-4e3f52e36b5d	г.о. Ружский, д. Грязново	55.7598342895507812; 35.8753662109375	г.о. Ружский	Территориальный отдел "Ивановское с/п"	ИЖС (Площадки общего пользования)	ТБО PCO	Евро 1.1 серый РО 0	1,10	1 0	РУЗСКИЙ РО ООО(ВЫВ)	Администрация Ружского городского округа	деревня Грязново	принимается за нормативный объем, вывозимый РО	10,21
259	a3b869d9-75ce-4b57-8e43-9eda0286949c	г.о. Ружский, д. Грязново СТН Медик	55.7546272277832031; 35.8853645324707031	г.о. Ружский	Территориальный отдел "Староружский" (Ивановское с/п)	Садовые товарищества (Закрытая)	ТБО PCO	Евро 1.1 серый РО 0	1,1	1 0	Администрация Ружского городского округа(ОБР); РУЗСКИЙ РО ООО(ОБР)	площадка ТСН Медик	ТСН Медик	37 чел.	1,5
260	2d5430e5-e288-18e7-99ff-cc9cbb5b9799	г.о. Ружский, д. Земляно СНТ Дворики ст Партизанская	55.5305366516113281; 36.3209152221679688	г.о. Ружский	Территориальный отдел "Дороховский"	Садовые товарищества (Закрытая)	ТБО PCO	Евро 1.1 0	6,6	6 0	Администрация Ружского городского округа(ОБР); РУЗСКИЙ РО ООО(ВЫВ); РУЗСКИЙ РО ООО(ОБР); СНТ "Дворики"(ВЫВ)	СНТ Дворики	СНТ "Дворики"	134 чел.	8
261	2d550827-1eb6-4b65-adeb-161092f85dd	г.о. Ружский, д. Демидково	55.7966461181640625; 36.0823516845703125	г.о. Ружский	Территориальный отдел "Староружский" (Ивановское с/п)	ИЖС (Площадки общего пользования)	ТБО PCO	Евро 1.1 серый РО 0	1,10	1 0	РУЗСКИЙ РО ООО(ВЫВ)	Администрация Ружского городского округа	деревня Демидково	принимается за нормативный объем, вывозимый РО	19,56
262	d93b7909-7420-42da-99eb-7ac83c7f291	г.о. Ружский, д. Денишка, СНТ Кинематографист-3	55.8247756958007812; 36.4290390014648438	г.о. Ружский	Территориальный отдел "Волковский"	Садовые товарищества (Закрытая)	ТБО PCO	Евро 1.1 0	1,10	1 0	Администрация Ружского городского округа(ОБР); РУЗСКИЙ РО ООО(ВЫВ); РУЗСКИЙ РО ООО(ОБР); СНТ "Кинематографист-3"(ВЫВ)	СНТ Кинематографист-3	СНТ Кинематографист-3	73 чел.	1,1
263	cc7ec7a6-5458-4377-a8f3-fc96a8782340	г.о. Ружский, д. Дорохово, 86 км. Минского ш., ООО "Кафе Ликано"	55.5310935974121094; 36.3622856140136719	г.о. Ружский	Территориальный отдел "Дороховский"	Производство и коммерция (Закрытая)	ТБО	Евро 1.1 серый РО	2,2	2	Администрация Ружского городского округа(ОБР); ООО "Кафе Ликано"(ВЫВ); РУЗСКИЙ РО ООО(ВЫВ); РУЗСКИЙ РО ООО(ОБР) ООО "Кафе Ликано"(ВЫВ); РУЗСКИЙ РО ООО(ВЫВ)	ООО "Кафе Ликано"	ООО "Кафе Ликано"	принимается за нормативный объем, вывозимый РО	19,07
264	c29ca35b-7d82-49e9-a126-	г.о. Ружский, д. Любимово	55.7230186462402344;	г.о. Ружский	Территориальный отдел "Староружский"	ИЖС (Площадки общего пользования)	ТБО	Евро 1.1 серый РО	1,10	1	РУЗСКИЙ РО ООО(ВЫВ)	Администрация Ружского городского округа	деревня Любимово	принимается за нормативный объем, вывозимый РО	10,3

272	7a542b584668	г.о. Рузский, д. Захарово	36.5035858154296875	г.о. Рузский	Территориальный отдел "Колобожский"	Садомыс пользования	ТБО	Евро 1.1 серый РО	1,10	1	Администрация Рузского городского округа (ОБР); РУЗСКИЙ РО ООО(ОБР)	городского округа	деревня Захарово	принимается за нормативный объем, вывозимый РО	10,94
273	b5b7afca-b8cb-4508-8692-1673a274a997	г.о. Рузский, д. Захарово	55.713043212890625; 36.082733154296875	г.о. Рузский	Территориальный отдел "Старорузский"	ИЖС (Площадки общего пользования)	ТБО	Евро 1.1 серый РО	1,10	1	РУЗСКИЙ РО ООО(ВЫВ)	Администрация Рузского городского округа	деревня Захарово	принимается за нормативный объем, вывозимый РО	10,94
						РСО	0								
274	89b28032-453f-4375-919c-fb6027b5eedd	г.о. Рузский, д. Захарово, СНТ "Пульс"	55.7147560119628906; 36.1061897277832031	г.о. Рузский	Территориальный отдел "Старорузский"	Садомыс товарищества (Закрытая)	ТБО	Евро 1.1 серый РО	2,2	2	РУЗСКИЙ РО ООО(ВЫВ); СНТ "Пульс"(ВЫВ)	СНТ "Пульс"	СНТ "Пульс"	37 чел.	4,4
						РСО	0								
275	bfb089cc-9aeb-4105-b54b-7bc66918d5f8	г.о. Рузский, д. Земляно СНТ Дворики снт Партизанская	55.5317802429199219; 36.3062973022460938	г.о. Рузский	Территориальный отдел "Дороховский"	Садомыс товарищества (Закрытая)	ТБО	Евро 1.1 серый РО	6,6	6	Администрация Рузского городского округа(ОБР); РУЗСКИЙ РО ООО(ВЫВ); РУЗСКИЙ РО ООО(ОБР); СНТ "Дворики"(ВЫВ)	СНТ Дворики	СНТ Дворики	92 чел.	31,61
						РСО	0								
276	867116fd-51ac-4855-8006-cc86e1443fbc	г.о. Рузский, д. Земляно СНТ Исток	55.5265579223632812; 36.2917442321777344	г.о. Рузский	Территориальный отдел "Дороховский"	Садомыс товарищества (Закрытая)	ТБО	Евро 1.1 серый РО	3,3	3	Администрация Рузского городского округа(ОБР); РУЗСКИЙ РО ООО(ВЫВ); РУЗСКИЙ РО ООО(ОБР); САДОВОДЧЕСКОЕ НЕКОММЕРЧЕСКОЕ ТОВАРИЩЕСТВО "ИСТОК"(ВЫВ)	снт Исток	СНТ Исток	55 чел.	7,43
						РСО	0								
277	0b4037a3-d425-47d8-9457-b6bc827e14f7	г.о. Рузский, д. Земляно СНТ "Луговое"	55.5384330749511719; 36.3221054077148438	г.о. Рузский	Территориальный отдел "Дороховский"	Садомыс товарищества (Закрытая)	ТБО	Евро 1.1 серый РО	3,3	3	Администрация Рузского городского округа(ОБР); РУЗСКИЙ РО ООО(ВЫВ); РУЗСКИЙ РО ООО(ОБР); СНТ "Луговое"(ВЫВ)	СНТ "Луговое"	СНТ "Луговое"	294 чел.	6,97
						РСО	0								
278	643bd5bc-ab45-47ab-8f03-8e598058ea9e	г.о. Рузский, д. Земляно, СНТ "Малахит"	55.5389480590820312; 36.3385810852050781	г.о. Рузский	Территориальный отдел "Дороховский"	Садомыс товарищества (Закрытая)	ТБО	Евро 1.1 серый РО	3,3	3	Администрация Рузского городского округа(ОБР); РУЗСКИЙ РО ООО(ВЫВ); РУЗСКИЙ РО ООО(ОБР); СНТ "МАЛАХИТ"(ВЫВ)	снт "Малахит"	СНТ "Малахит"	55 чел.	12,28
						РСО	0								
279	35fe2017-d203-4286-b712-1b682413680e	г.о. Рузский, д. Земляно, СНТ Озерки	55.5203971862792969; 36.294769287109375	г.о. Рузский	Территориальный отдел "Дороховский"	Садомыс товарищества (Закрытая)	ТБО	Евро 1.1 серый РО	2,2	2	Администрация Рузского городского округа(ОБР); РУЗСКИЙ РО ООО(ВЫВ); РУЗСКИЙ РО ООО(ОБР); СНТ "Озерки"(ВЫВ)	СНТ Озерки	СНТ Озерки	53 чел.	3,48
						РСО	0								
280	5a24831a-fe87-47d3-8e73-2d561fe14d1	г.о. Рузский, д. Земляно ТСН Южное	55.5238380432128906; 36.3056602478027344	г.о. Рузский	Территориальный отдел "Дороховский"	Производство и коммерция (Закрытая)	ТБО	Евро 1.1 серый РО	2,2	2	Администрация Рузского городского округа(ОБР); РУЗСКИЙ РО ООО(ВЫВ); РУЗСКИЙ РО ООО(ОБР); ЮЖНОЕ ТСН(ВЫВ)	ТСН Южное	ТСН Южное	принимается за нормативный объем, вывозимый РО	5,13

281	e3097a0f-b221-4e23-8e7f-bbd2401c3f61	г.о. Рузский, д. Земляно ул. Зуевка, 32	55.5305747985839844; 36.3180313110351562	г.о. Рузский	Территориальный отдел "Дороховский"	ИЖС (Площадки общего пользования)	PCO	PCO сетка РО	2,9	2	РУЗСКИЙ РО ООО(ВЫВ)	Администрация Рузского городского округа	д. Земляно, ул. Зуевка, с 1 по 71, ул. Молодежная	принимается за нормативный объем, вывозный РО	27,51
							TBO	Евро 1.1 серый РО		1					
282	607de338-0354-4e4b-8b57-c63906f8e29a	г.о. Рузский, д. Земляно ул. Центральная	55.5314398083496094; 36.3313941955566406	г.о. Рузский	Территориальный отдел "Дороховский"	ИЖС (Площадки общего пользования)	PCO	PCO сетка РО	3,1	1	РУЗСКИЙ РО ООО(ВЫВ)	Администрация Рузского городского округа	д. Земляно, ул. Центральная; д. Земляно, ул. Лесная	принимается за нормативный объем, вывозный РО	23,11
							TBO	Евро 1.1 серый РО		2					
283	e3a30eb9-59d4-4721-8911-23273743f9ec	г.о. Рузский, д. Земляно ул. Центральная д. 54, ООО "НЕВИС"	55.5304718017578125; 36.332244873046875	г.о. Рузский	Территориальный отдел "Дороховский"	Производство и коммерция (Закрытая)	TBO	Евро 1.1	3,3	3	Администрация Рузского городского округа(ОБР); ООО "НЕВИС"(ВЫВ); РУЗСКИЙ РО ООО(ВЫВ); РУЗСКИЙ РО ООО(ОБР)	ООО "НЕВИС"	ООО "НЕВИС"	принимается за нормативный объем, вывозный РО	3,3
284	5ca64790-dfd4-4e79-82ac-833f75d3fbc1	г.о. Рузский д. Земляно СНТ СОЮЗРЕГИОН	55.5372123718261719; 36.330596923828125	г.о. Рузский	Территориальный отдел "Дороховский"	Садовое товарищество (Закрытая)	TBO	Евро 1.1	1,10	1	Администрация Рузского городского округа(ОБР); РУЗСКИЙ РО ООО(ВЫВ); РУЗСКИЙ РО ООО(ОБР); СНТ «СОЮЗРЕГИОН»(ВЫВ)	СНТ СОЮЗРЕГИОН	СНТ СОЮЗРЕГИОН	53 чел.	1,1
							PCO	0		0					
285	5e78cb96-2fe2-48e9-9671-2ec8df20a90f	г.о. Рузский, д. Иваново	55.8110809326171875; 36.1064567565917969	г.о. Рузский	Территориальный отдел "Старорузский" (Ивановское с/п)	ИЖС (Площадки общего пользования)	TBO	Евро 1.1 серый РО	1,1	1	РУЗСКИЙ РО ООО(ВЫВ)	Администрация Рузского городского округа	деревня Иваново	принимается за нормативный объем, вывозный РО	15,99
							PCO	PCO сетка РО		0					
286	93509e99-8d02-44e5-ab4f-66876ddec4d	г.о. Рузский, д. Иноялово, д. 40 ИП Пирогов Ю.Н.	55.9193191528320312; 36.2650146484375	г.о. Рузский	Территориальный отдел "Волковский"	Производство и коммерция (Закрытая)	TBO	Обычный 0,75	0,75	1	ИП Пирогов Ю.Н.(ВЫВ); РУЗСКИЙ РО ООО(ВЫВ)	ИП Пирогов Ю.Н.	ИП Пирогов Ю.Н.	принимается за нормативный объем, вывозный РО	1,5
287	b97c1cc3-a3db-4ed6-90f8-e01a81d210cc	г.о. Рузский, д. Иноялово, д. 8а МБУК РГО МО «ЦКС»	55.9170570373525156; 36.273681640625	г.о. Рузский	Территориальный отдел "Волковский"	Объекты социальной инфраструктуры, администрации	TBO	Бак 120 л.	0,12	1	МБУК РГО МО «ЦКС»(ВЫВ); РУЗСКИЙ РО ООО(ВЫВ)	МБУК РГО МО «ЦКС»	МБУК РГО МО «ЦКС»	принимается за нормативный объем, вывозный РО	0,48
288	37d350f3-277d-4c77-8483-060bd2f632a	г.о. Рузский, д. Игнатьево	55.620025634765625; 36.4812698364257812	г.о. Рузский	Территориальный отдел "Колобаковский"	ИЖС (Площадки общего пользования)	TBO	Евро 1.1 серый РО	3,1	2	РУЗСКИЙ РО ООО(ВЫВ)	Администрация Рузского городского округа	деревня Игнатьево	принимается за нормативный объем, вывозный РО	77,44
							PCO	PCO сетка РО		1					
289	0ff9043-7068-497e-a1f3-a51be5194d1	г.о. Рузский, д. Ильятино	55.4727401733398438; 36.2508430480957031	г.о. Рузский	Территориальный отдел "Дороховский"	ИЖС (Площадки общего пользования)	PCO	PCO сетка РО	2	1	РУЗСКИЙ РО ООО(ВЫВ)	Администрация Рузского городского округа	деревня Ильятино/СПК "Защита"	принимается за нормативный объем, вывозный РО	20,48
							TBO	Евро 1.1 серый РО		1					
290	f5bd9e91-b192-422b-afd7-	г.о. Рузский, д. Косино (д. Земляно ул. Маша)	55.6106224060058594;	г.о. Рузский	Территориальный	ИЖС (Площадки общего	TBO	Евро 1.1 серый РО	1,10	1	РУЗСКИЙ РО ООО(ВЫВ) ИП Донган М.У.(ВЫВ); ИП Волков М.У.(ОБР); РУЗСКИЙ	Администрация Рузского	д. Косино, ул. Маша	принимается за	30,13

299	b8635529-153d-4fa7-9f7d-b77ecd85e9ba	г.о. Рузский, д. Кописво	55.7257499694824219; 36.1457405090332031	г.о. Рузский	Территориальный отдел "Старорузский" (Ивановское с/п)	ИЖС (Площадки общего пользования)	ТВО	Евро 1.1 серый РО	1,1	1	ИП (КФХ) Шаловалова Е.Н.(ОБР); РУССКИЙ РО ООО(ВЫВ); РУССКИЙ РО ООО(ОБР)	Администрация Рузского городского округа	ИП Шаловалова Е.Н.,г.о. Рузский, д. Кописво	принимается за нормативный объем, вывозимый РО	21,21
							РСО	0		0					
300	fbе87563-8551-4790-bdde-aa50c2591817	г.о. Рузский, д. Кописво (около территории зоопарка)	55.7253837585449219; 36.1452723999023438	г.о. Рузский	Территориальный отдел "Старорузский" (Ивановское с/п)	Производство и коммерция (Закрытая)	ТВО	Евро 1.1 серый РО	1,1	1	Администрация Рузского городского округа(ОБР); РУССКИЙ РО ООО(ОБР)	ГУ "Мособводхоз"	ГУ "Мособводхоз"	принимается за нормативный объем, вывозимый РО	5,32
301	d726bc34-39d6-465c-b4d7-ed54ed194872	г.о. Рузский, д. Корчманово (прицеплена д. Вишенки)	55.7626609802246094; 36.3350639343261719	г.о. Рузский	Территориальный отдел "Колобакинский"	ИЖС (Площадки общего пользования)	ТВО	Евро 1.1 серый РО	1,10	1	Администрация Рузского городского округа(ОБР); РУССКИЙ РО ООО(ВЫВ); РУССКИЙ РО ООО(ОБР)	Администрация Рузского городского округа	деревня Корчманово, д. Вишенки	принимается за нормативный объем, вывозимый РО	17,95
							РСО	0		0					
302	38f02e1e-1517-4a29-908-ac11f4c55f00	г.о. Рузский, д. Костинь СНТ ЗВИ-Руза	55.6276168823242188; 36.1721000671386719	г.о. Рузский	Территориальный отдел "Старорузский"	Садовые товарищества (Закрытая)	ТВО	Евро 1.1 серый РО	1,1	1	Администрация Рузского городского округа(ОБР); РУССКИЙ РО ООО(ВЫВ); РУССКИЙ РО ООО(ОБР); СНТ «ЗВИ-Руза»(ВЫВ)	СНТ ЗВИ-Руза	СНТ ЗВИ-Руза	217 чел.	3,21
							РСО	0		0					
303	786463b3-ac71-4be9-9447-53b764c35d8d	г.о. Рузский, д. Красотино	55.6264762878417969; 36.3481521606445312	г.о. Рузский	Территориальный отдел "Старорузский"	ИЖС (Площадки общего пользования)	ТВО	Евро 1.1 серый РО	3,1	2	РУССКИЙ РО ООО(ВЫВ)	Администрация Рузского городского округа	деревня Красотино, Рузский городской округ, Московская область	принимается за нормативный объем, вывозимый РО	60,17
							РСО	РСО сетка РО		1					
304	521b53ef-2a2d-45c7-9faf-3c9a5921b758	г.о. Рузский, д. Кривошеино	55.6914558410644531; 36.4993515014648438	г.о. Рузский	Территориальный отдел "Колобакинский"	ИЖС (Площадки общего пользования)	ТВО	Евро 1.1 серый РО	1,10	1	Администрация Рузского городского округа(ОБР); Попова Людмила Владимировна(ОБР); РУССКИЙ РО ООО(ВЫВ); РУССКИЙ РО ООО(ОБР)	Администрация Рузского городского округа	Салова Елена Анатольевна/д. Кривошеино/Попова Людмила Владимировна	принимается за нормативный - объем, вывозимый РО	16,65
							РСО	0		0					
305	65ef16ed-59dc-4c00-8bfa-5edcd4300560	г.о. Рузский, д. Кривошеино ООО ВОЛМАР	55.6900825500488281; 36.4984092712402344	г.о. Рузский	Территориальный отдел "Колобакинский"	Производство и коммерция (Закрытая)	ТВО	Евро 1.1 серый РО	1,10	1	ВОЛМАР ООО(ВЫВ); РУССКИЙ РО ООО(ВЫВ)	ООО ВОЛМАР	ООО ВОЛМАР	принимается за объем, вывозимый РО	0
306	0d30b0b4-93fb-4767-a82c-9bfbab33fa1	г.о. Рузский, д. Крюково	55.6437797546386719; 36.5418281555175781	г.о. Рузский	Территориальный отдел "Колобакинский"	Производство и коммерция (Закрытая)	ТВО	Бункер 8	8,00	1	СтройКамень	СтройКамень	СтройКамень	принимается за объем, вывозимый РО	4,67
307	469ca4bb-0559-4f5a-92bb-585a25de474	г.о. Рузский, д. Крюково, СНТ "Калинка"	55.6415596008300781; 36.5426521301269531	г.о. Рузский	Территориальный отдел "Колобакинский"	Садовые товарищества (Закрытая)	ТВО	Евро 1.1 серый РО	4,4	4	Администрация Рузского городского округа(ОБР); РУССКИЙ РО ООО(ВЫВ); РУССКИЙ РО ООО(ОБР); СНТ «КАЛИНКА»(ВЫВ)	СНТ «КАЛИНКА»	СНТ «КАЛИНКА»	37 чел.	6,97
							РСО	0		0					
308	4ac378ac-0f5d-40b1-b49c-	г.о. Рузский, д. Крюково ПНО Писка	55.6329002380371094;	г.о. Рузский	Территориальный отдел	Садовые товарищества	ТВО	Евро 1.1 серый РО	3,3	3	Администрация Рузского городского округа(ОБР); ПНО «Писка»(ВЫВ); РУССКИЙ РО ООО(ОБР)	ПНО Писка	ПНО «Писка»	55 чел.	4,40

	bca769962a29		36.5526771545410156	Рузский	"Колобазинский"	Закрывает (Закрывает)	PCO	0		0	РО ООО(ВЫВ); РУЗСКИЙ РО ООО(ОБР)				
309	e61833b7-80e9-4906-b3e9-16a699cc4738	г.о. Рузский, д. Крюково, СНТ Калинка-2	55.6450576782226562; 36.523956298828125	г.о. Рузский	Территориальный отдел "Колобазинский"	Садовое товарищества (Закрывает)	ТБО	Евро 1.1	2.2	2	Администрация Рузского городского округа(ОБР); РУЗСКИЙ РО ООО(ВЫВ); РУЗСКИЙ РО ООО(ОБР); СНТ "КАЛИНКА-2"(ВЫВ)	СНТ Калинка-2	СНТ КАЛИНКА-2	71 чел.	2.2
							PCO	0		0					
310	2438cc3-292c-476a-9f88-762b2b331bf	г.о. Рузский, д. Крюково, СНТ Поляна	55.6449317932128906; 36.5509986877441406	г.о. Рузский	Территориальный отдел "Колобазинский"	Садовое товарищества (Закрывает)	ТБО	Евро 1.1 серый РО	2.2	2	РУЗСКИЙ РО ООО(ВЫВ); СНТ "Поляна"(ВЫВ)	СНТ Поляна	СНТ Поляна	261 чел.	4.4
							PCO	0		0					
311	2b41a27-0b42-475e-898d-c7e742abbc85	г.о. Рузский, д. Кузяино	55.5962333679199219; 36.1828956604003906	г.о. Рузский	Территориальный отдел "Колобазинский"	ИЖС (Площадки общего пользования)	PCO	PCO остка РО	2	1	РУЗСКИЙ РО ООО(ВЫВ)	Администрация Рузского городского округа	деревня Кузяино, Рузский городской округ, Московская область	принимается за нормативный объем, вывозный РО	24,52
							ТБО	Евро 1.1 серый РО		1	Администрация Рузского городского округа(ОБР); РУЗСКИЙ РО ООО(ВЫВ); РУЗСКИЙ РО ООО(ОБР)				
312	87cc02cc-3b16-4015-8a8f-b166a374b39b	г.о. Рузский, д. Кузяино, СТСН Родник	55.5950927734375; 36.19281005859375	г.о. Рузский	Территориальный отдел "Дороховский"	Садовое товарищества (Закрывает)	ТБО	Бункер 8	8,00	1	Администрация Рузского городского округа(ОБР); РУЗСКИЙ РО ООО(ВЫВ); РУЗСКИЙ РО ООО(ОБР); СТСН "РОДНИК"(ВЫВ)	СТСН Родник	СТСН Родник	134 чел.	8
							PCO	0		0					
313	a5188981-1e32-446b-a0bf-f15cea895d19	г.о. Рузский, д. Курово	55.8117179870605469; 35.9948005676269531	г.о. Рузский	Территориальный отдел "Старорузский" (Ивановское с/п)	ИЖС (Площадки общего пользования)	ТБО	Евро 1.1 серый РО	4,4	4	Администрация Рузского городского округа(ОБР); РУЗСКИЙ РО ООО(ВЫВ); РУЗСКИЙ РО ООО(ОБР)	Администрация Рузского городского округа	деревня Курово, д. Новокурово Рузский городской округ, Московская область	принимается за нормативный объем, вывозный РО	87,02
							PCO	0		0					
314	36cП5a2-9b3b-438e-916d-c2a2503abb2	г.о. Рузский, д. Лядыгино, д. 70	55.6154022216796875; 36.5043258666992188	г.о. Рузский	Территориальный отдел "Колобазинский"	Производство и коммерция (Закрывает)	ТБО	Евро 0,12	0,24	2	Администрация Рузского городского округа(ОБР); ИП Хайдаков М.Э.(ВЫВ); РУЗСКИЙ РО ООО(ВЫВ); РУЗСКИЙ РО ООО(ОБР)	ИП Хайдаков М.Э.	ИП Хайдаков М.Э.	принимается за нормативный объем, вывозный РО	0,96
							PCO	0		0					
315	69109ac8-6c13-4b82-8822-1d7d70ac85a1	г.о. Рузский, д. Лашино	55.8176193237304688; 36.0142097473144531	г.о. Рузский	Территориальный отдел "Старорузский" (Ивановское с/п)	ИЖС (Площадки общего пользования)	ТБО	Евро 1.1 серый РО	1,10	1	Администрация Рузского городского округа(ОБР); РУЗСКИЙ РО ООО(ВЫВ); РУЗСКИЙ РО ООО(ОБР)	Администрация Рузского городского округа	деревня Лашино, Рузский городской округ, Московская область	принимается за нормативный объем, вывозный РО	9,75
							PCO	0		0					
316	4d189c5a-c22c-4b45-bf6f-	г.о. Рузский, д. Лашино	55.476436.36.755407	г.о. Рузский	Территориальный	ИЖС (Площадки общего пользования)	ТБО	Евро 1.1 серый РО	1,10	1	Администрация Рузского городского округа(ОБР); РУЗСКИЙ РО ООО(ВЫВ); РУЗСКИЙ РО ООО(ОБР)	Администрация Рузского городского округа	деревня Лашино, Рузский городской округ, Московская область	принимается за нормативный объем, вывозный РО	16,75

324	891a304b-c7e-45ab-a897-05220f6d00c6	г.о. Рузский, д. Лукино	55.6629753112792969; 36.20562744140625	г.о. Рузский	Территориальный отдел "Старорузский"	ИЖС (Площадки общего пользования)	ТБО	Евро 1,1 серый РО	1.10	1	ИП Васильковский В.С.(ВЫВ); ИП Васильковский В.С.(ОБР); РУЗСКИЙ РО ООО(ВЫВ); РУЗСКИЙ РО ООО(ОБР)	Администрация Рузского городского округа	ИП Васильковский В.С.,г.о. Рузский, д. Лукино	принимается за нормативный объем, вывозимый РО	10,83
							PCO	0		0					
325	3844f75f-7a91-4597-bc57-5e99b8db90ea	г.о. Рузский, д. Лушино	55.4359664916992188; 36.16363525390625	г.о. Рузский	Территориальный отдел "Дороховский"	ИЖС (Площадки общего пользования)	PCO	PCO сетка РО	2	1	РУЗСКИЙ РО ООО(ВЫВ)	Администрация Рузского городского округа	деревня Лушино, Рузский городской округ, Московская область	принимается за нормативный объем, вывозимый РО	17,21
							ТБО	Евро 1,1 серый РО		1	Администрация Рузского городского округа(ОБР); РУЗСКИЙ РО ООО(ВЫВ); РУЗСКИЙ РО ООО(ОБР)				
326	83af534-5288-411e-b37f-98c3db410629	г.о. Рузский, д. Лызово д. 102	55.6742897033691406; 36.4579582214355469	г.о. Рузский	Территориальный отдел "Колобаковский"	ИЖС (Подомовой сбор)	ТБО	Бак 60 л.	0,06	1	РУЗСКИЙ РО ООО(ВЫВ); Яковская Василида Сергеевна(ВЫВ)	Частное лицо	Яковская Василида Сергеевна	100 м2	0,2
327	784dfe9-e18a-4382-bb04-4d37295290c45	г.о. Рузский, д. Лызово, д.107	55.6731643676757812; 36.4579277038574219	г.о. Рузский	Территориальный отдел "Колобаковский"	ИЖС (Подомовой сбор)	ТБО	Бак 60 л.	0,06	1	Кузин Александр Васильевич(ВЫВ); РУЗСКИЙ РО ООО(ВЫВ)	Частное лицо	Кузин Александр Васильевич	100 м2	0,06
328	876f707e-eb4f-461e-9903-28747b211fa0	г.о. Рузский, д. Лызово д. 11	55.6675186157226562; 36.4688034057617188	г.о. Рузский	Территориальный отдел "Колобаковский"	ИЖС (Подомовой сбор)	ТБО	Бак 60 л.	0,06	1	РУЗСКИЙ РО ООО(ВЫВ); Стефанович Александр Вячеславович(ВЫВ)	Частное лицо	Стефанович Александр Вячеславович	100 м2	0,09
329	d008d5d0-2594-4299-bec6-8eece69fcb0	г.о. Рузский, д. Лызово, д.110	55.6722755432128906; 36.4572219848632812	г.о. Рузский	Территориальный отдел "Колобаковский"	ИЖС (Подомовой сбор)	ТБО	Бак 60 л.	0,06	1	Думанская Ольга Сергеевна(ВЫВ); РУЗСКИЙ РО ООО(ВЫВ)	Частное лицо	Думанская Ольга Сергеевна	100 м2	0,09
330	6Пс74b9-cld9-41b7-8739-9d5727727754	г.о. Рузский, д. Лызово д. 114	55.6725807189994406; 36.4578971862792969	г.о. Рузский	Территориальный отдел "Колобаковский"	ИЖС (Подомовой сбор)	ТБО	Бак 60 л.	0,06	1	Ключников Иван Вячеславович(ВЫВ); РУЗСКИЙ РО ООО(ВЫВ)	Частное лицо	Ключников Иван Вячеславович	100 м2	0,03
331	9ПЬ1e9f-5792-4312-b0cc-8a5c2c5a4fd7	г.о. Рузский, д. Лызово д. 118	55.6716995239257812; 36.4585914611816406	г.о. Рузский	Территориальный отдел "Колобаковский"	ИЖС (Подомовой сбор)	ТБО	Бак 60 л.	0,06	1	РУЗСКИЙ РО ООО(ВЫВ); Шульгин Алексей Анатольевич(ВЫВ)	Частное лицо	Шульгин Алексей Анатольевич	100 м2	0,15
332	0e719471-c694-4e04-8d3a-df22305b7703	г.о. Рузский, д. Лызово, д.12	55.6677169799804688; 36.4688024279785156	г.о. Рузский	Территориальный отдел "Колобаковский"	ИЖС (Подомовой сбор)	ТБО	Бак 60 л.	0,06	1	Лекаркин Константин Борисович(ВЫВ); РУЗСКИЙ РО ООО(ВЫВ)	Частное лицо	Лекаркин Константин Борисович	100 м2	0,1
333	4dfb5f9f-1f0b-43b9-814b-38708fa2482e	г.о. Рузский, д. Лызово д. 120	55.6714210510253906; 36.45953369140625	г.о. Рузский	Территориальный отдел "Колобаковский"	ИЖС (Подомовой сбор)	ТБО	Бак 60 л.	0,06	1	РУЗСКИЙ РО ООО(ВЫВ); Чудовский Юрий Михайлович(ВЫВ)	Частное лицо	Чудовский Юрий Михайлович	100 м2	0,01
334	5868c146-032d-4aa6-94ce-209a1e90c7d0	г.о. Рузский, д. Лызово д. 125	55.6708908081054688; 36.46099853515625	г.о. Рузский	Территориальный отдел "Колобаковский"	ИЖС (Подомовой сбор)	ТБО	Бак 60 л.	0,06	1	Бумага Сергей Александрович(ВЫВ); РУЗСКИЙ РО ООО(ВЫВ)	Частное лицо	Бумага Сергей Александрович	100 м2	0,03
335	c8e83d0f-c8f7-4b1a-bba4-9c096705027f	г.о. Рузский, д. Лызово д. 12a	55.6677093505859375; 36.4680747985839844	г.о. Рузский	Территориальный отдел "Колобаковский"	ИЖС (Подомовой сбор)	ТБО	Бак 60 л.	0,06	1	РУЗСКИЙ РО ООО(ВЫВ); Чернышев Андрей Юрьевич(ВЫВ)	Частное лицо	Чернышев Андрей Юрьевич	100 м2	0,035
336	b2c7031-9515-48b1-9e37-bcc4136b561e	г.о. Рузский, д. Лызово, д.13	55.6678543090820512; 36.467391967734375	г.о. Рузский	Территориальный отдел "Колобаковский"	ИЖС (Подомовой сбор)	ТБО	Бак 60 л.	0,06	1	Милькин Валерий Иванович(ВЫВ); РУЗСКИЙ РО ООО(ВЫВ)	Частное лицо	Милькин Валерий Иванович	100 м2	0,02
337	48270570-fda6-4d0e-a366-a0839494ab19	г.о. Рузский, д. Лызово д. 130	55.6702423095703125; 36.4626998901367188	г.о. Рузский	Территориальный отдел "Колобаковский"	ИЖС (Подомовой сбор)	ТБО	Бак 60 л.	0,06	1	Ермишкин Владимир Вячеславович(ВЫВ); РУЗСКИЙ РО ООО(ВЫВ)	Частное лицо	Ермишкин Владимир Вячеславович	100 м2	0,02

338	c5f6d0e-a6d7-421f97a3-92a6e14b12	г.о. Рузский, д. Лызово д. 131	55.6700553894042969; 36.4630622863769531	г.о. Рузский	Территориальный отдел "Колобакинский"	ИЖС (Подомовой сбор)	ТБО	Бак 60 л.	0,06	1	Романова Ольга Игоревна(ВЫВ); РУЗСКИЙ РО ООО(ВЫВ)	Частное лицо	Романова Ольга Игоревна	100 м2	0,12
339	1a949b83-1d6a-4271-b3ba-9f6cab797f2	г.о. Рузский, д. Лызово д. 133	55.6698875427246094; 36.4638671875	г.о. Рузский	Территориальный отдел "Колобакинский"	ИЖС (Подомовой сбор)	ТБО	Бак 60 л.	0,06	1	Книшарев Михаил Валерьевич(ВЫВ); РУЗСКИЙ РО ООО(ВЫВ)	Частное лицо	Книшарев Михаил Валерьевич	100 м2	0,225
340	3d2b6e34-1454-406f9b31-7994caab0183	г.о. Рузский, д. Лызово д. 134	55.6698417663574219; 36.4638671875	г.о. Рузский	Территориальный отдел "Колобакинский"	ИЖС (Подомовой сбор)	ТБО	Бак 60 л.	0,06	1	Еконова Елена Владимировна(ВЫВ); РУЗСКИЙ РО ООО(ВЫВ)	Частное лицо	Еконова Елена Владимировна	100 м2	0,04
341	74e745f6-0a0d-1da0-b076-7b42ceb4b88d	г.о. Рузский, д. Лызово д. 135	55.6698455810546875; 36.4638214111328125	г.о. Рузский	Территориальный отдел "Колобакинский"	ИЖС (Подомовой сбор)	ТБО	Бак 60 л.	0,06	1	Радев Максим Николаевич(ВЫВ); РУЗСКИЙ РО ООО(ВЫВ)	Частное лицо	Радев Максим Николаевич	100 м2	0,13
342	7d8243e-56f8-461e-918a-374805b6f19	г.о. Рузский, д. Лызово д. 137	55.6696243286132812; 36.4647483823683594	г.о. Рузский	Территориальный отдел "Колобакинский"	ИЖС (Подомовой сбор)	ТБО	Бак 60 л.	0,06	1	Буханов Александр Александрович(ВЫВ); РУЗСКИЙ РО ООО(ВЫВ)	Частное лицо	Буханов Александр Александрович	100 м2	0,21
343	2107d008-851a-4dae-b918-936b3a266909	г.о. Рузский, д. Лызово д. 138	55.6694602966308594; 36.4650115966796875	г.о. Рузский	Территориальный отдел "Колобакинский"	ИЖС (Подомовой сбор)	ТБО	Бак 60 л.	0,06	1	Полозова Людмила Анатольевна(ВЫВ); РУЗСКИЙ РО ООО(ВЫВ)	Частное лицо	Полозова Людмила Анатольевна	100 м2	0,18
344	84878753-2f59-4ad8-9910-85c837327e98	г.о. Рузский, д. Лызово д. 139	55.6693763732910156; 36.4653434753417969	г.о. Рузский	Территориальный отдел "Колобакинский"	ИЖС (Подомовой сбор)	ТБО	Бак 60 л.	0,06	1	Лекшивили Ирина Викторовна(ВЫВ); РУЗСКИЙ РО ООО(ВЫВ)	Частное лицо	Лекшивили Ирина Викторовна	100 м2	0,17
345	d06f0ba-f686-49d2-b12e-77ed37e1128f	г.о. Рузский, д. Лызово д. 13к	55.6677780151367188; 36.4671783447265625	г.о. Рузский	Территориальный отдел "Колобакинский"	ИЖС (Подомовой сбор)	ТБО	Бак 60 л.	0,06	1	РУЗСКИЙ РО ООО(ВЫВ); Фрог Людмила Сергеевна(ВЫВ)	Частное лицо	Фрог Людмила Сергеевна	100 м2	0,09
346	a6d9735f-0b3f-4766-b64a-22b9fbb49fca	г.о. Рузский, д. Лызово д. 14а	55.6690521240234375; 36.4663963317871094	г.о. Рузский	Территориальный отдел "Колобакинский"	ИЖС (Подомовой сбор)	ТБО	Бак 60 л.	0,06	1	Иванов Олег Арсеньевич(ВЫВ); РУЗСКИЙ РО ООО(ВЫВ)	Частное лицо	Иванов Олег Арсеньевич	100 м2	0,21
347	44c3ab26-0e0f-41e3-86e9-e472f0d8071	г.о. Рузский, д. Лызово д. 14б	55.6687889099121094; 36.46673583984375	г.о. Рузский	Территориальный отдел "Колобакинский"	ИЖС (Подомовой сбор)	ТБО	Бак 60 л.	0,06	1	РУЗСКИЙ РО ООО(ВЫВ); Ямшиков Алексей Викторович(ВЫВ)	Частное лицо	Ямшиков Алексей Викторович	100 м2	0,03
348	de1e5562-572f-4943-82df-e8e9135699e1	г.о. Рузский, д. Лызово, д. 15	55.668201446332031; 36.4658279418945312	г.о. Рузский	Территориальный отдел "Колобакинский"	ИЖС (Подомовой сбор)	ТБО	Бак 60 л.	0,06	1	РУЗСКИЙ РО ООО(ВЫВ); Самолов Александр Яковлевич(ВЫВ)	Частное лицо	Самолов Александр Яковлевич	100 м2	0,03
349	d7b8f0bc-fc4-4b60-9bce-e92d5b263d3e	г.о. Рузский, д. Лызово д. 18	55.6686744689941406; 36.4643669128417969	г.о. Рузский	Территориальный отдел "Колобакинский"	ИЖС (Подомовой сбор)	ТБО	Бак 60 л.	0,06	1	Анашьева Ирина Юрьевна(ВЫВ); РУЗСКИЙ РО ООО(ВЫВ)	Частное лицо	Анашьева Ирина Юрьевна	100 м2	0,11
350	e3130739-f882-478a-ab26-459e01bd4efa	г.о. Рузский, д. Лызово д. 18а	55.6690864562988281; 36.4634590148925781	г.о. Рузский	Территориальный отдел "Колобакинский"	ИЖС (Подомовой сбор)	ТБО	Бак 60 л.	0,06	1	Новоселова Лидия Трофимовна(ВЫВ); РУЗСКИЙ РО ООО(ВЫВ)	Частное лицо	Новоселова Лидия Трофимовна	100 м2	0,13
351	baP32ef907-40e8-a884-9b417e71eddd	г.о. Рузский, д. Лызово д. 18б	55.6688957214355469; 36.4638900756835938	г.о. Рузский	Территориальный отдел "Колобакинский"	ИЖС (Подомовой сбор)	ТБО	Бак 60 л.	0,06	1	РУЗСКИЙ РО ООО(ВЫВ); Сокол Юрий Степанович(ВЫВ)	Частное лицо	Сокол Юрий Степанович	100 м2	0,12
352	4739e66f-b08-429c-b9e0-e2ba4c43ef6a4	г.о. Рузский, д. Лызово д. 19	55.6692237834003906; 36.4626007080078125	г.о. Рузский	Территориальный отдел "Колобакинский"	ИЖС (Подомовой сбор)	ТБО	Бак 60 л.	0,06	1	РУЗСКИЙ РО ООО(ВЫВ); Сидорчук Светлана Васильевна(ВЫВ)	Частное лицо	Сидорчук Светлана Васильевна	100 м2	0,07
353	d66761dd-e512-43ec-980b-4150f9e6af4	г.о. Рузский, д. Лызово д. 19б	55.6694412231445312; 36.4631919860839844	г.о. Рузский	Территориальный отдел "Колобакинский"	ИЖС (Подомовой сбор)	ТБО	Бак 60 л.	0,06	1	Гуськова Лариса Васильевна(ВЫВ); РУЗСКИЙ РО ООО(ВЫВ)	Частное лицо	Гуськова Лариса Васильевна	100 м2	0,06

354	4615e8f7090e4925a419-0cf3bbeb59d5	г.о. Рузский, д. Лызово д. 1а	55.666927337644844; 36.4734268188476562	г.о. Рузский	Территориальный отдел "Колобакинский"	ИЖС (Подомовой сбор)	ТБО	Бак 60 л.	0,06	1	РУЗСКИЙ РО ООО(ВЫВ); Шаталова Свєтлана Викторовна(ВЫВ)	Частное лицо	Шаталова Свєтлана Викторовна	100 м2	0,08
355	61106f04-1e9e-b7d-9794-5656aee9D34	г.о. Рузский, д. Лызово, д.20	55.669403076171875; 36.4622116088867188	г.о. Рузский	Территориальный отдел "Колобакинский"	ИЖС (Подомовой сбор)	ТБО	Бак 60 л.	0,06	1	Кочерина Галина Константиновна(ВЫВ); РУЗСКИЙ РО ООО(ВЫВ)	Частное лицо	Кочерина Галина Константиновна	100 м2	0,06
356	1e18eb98-3f5a-4ce9-840e-6b4eb3263cbe	г.о. Рузский, д. Лызово, д.212	55.668212890625; 36.46856689453125	г.о. Рузский	Территориальный отдел "Колобакинский"	ИЖС (Подомовой сбор)	ТБО	Бак 60 л.	0,06	1	Волкова Анна Петровна(ВЫВ); РУЗСКИЙ РО ООО(ВЫВ)	Частное лицо	Волкова Анна Петровна	100 м2	0,15
357	2430146f91a2-4e10-8818-59ce933f65a4	г.о. Рузский, д. Лызово, д.213	55.6678619384765625; 36.4668045043945312	г.о. Рузский	Территориальный отдел "Колобакинский"	ИЖС (Подомовой сбор)	ТБО	Бак 60 л.	0,06	1	Гололобова Валентина Васильевна(ВЫВ); РУЗСКИЙ РО ООО(ВЫВ)	Частное лицо	Гололобова Валентина Васильевна	100 м2	0,24
358	eed7ce83-acdd-4fe5-9664-c7631f5ddab	г.о. Рузский, д. Лызово д. 3	55.6674842834472656; 36.47198486328125	г.о. Рузский	Территориальный отдел "Колобакинский"	ИЖС (Подомовой сбор)	ТБО	Бак 60 л.	0,06	1	РУЗСКИЙ РО ООО(ВЫВ); Шалова Юлия Григорьевна(ВЫВ)	Частное лицо	Шалова Юлия Григорьевна	100 м2	0,23
359	fa79c2c3-b624-bb2-a604-8ce4c66719f0	г.о. Рузский, д. Лызово, д.35	55.6678924560546875; 36.46600341796875	г.о. Рузский	Территориальный отдел "Колобакинский"	ИЖС (Подомовой сбор)	ТБО	Бак 60 л.	0,06	1	Максимовский Артём Сергеевич(ВЫВ); РУЗСКИЙ РО ООО(ВЫВ)	Частное лицо	Максимовский Артём Сергеевич	100 м2	0,04
360	f871d796-3cea-4dbd-ab66-a009ef01b684	г.о. Рузский, д. Лызово д. 36 Абасова Татьяна Николаевна	55.667724609375; 36.4664955139160156	г.о. Рузский	Территориальный отдел "Колобакинский"	ИЖС (Подомовой сбор)	ТБО	Бак 60 л.	0,06	1	Абасова Татьяна Николаевна(ВЫВ); РУЗСКИЙ РО ООО(ВЫВ)	Частное лицо	Абасова Татьяна Николаевна	100 м2	0,05
361	aa42c118-8775-49ab-b58e-4cf3c07ccdd	г.о. Рузский, д. Лызово д. 36 Мачулина Виктория Павловна	55.667327880859375; 36.4682731628417969	г.о. Рузский	Территориальный отдел "Колобакинский"	ИЖС (Подомовой сбор)	ТБО	Бак 60 л.	0,06	1	Мачулина Виктория Павловна(ВЫВ); РУЗСКИЙ РО ООО(ВЫВ)	Частное лицо	Мачулина Виктория Павловна	100 м2	0,04
362	44983Dc-86a4-4421-8bd1-618a02200f96	г.о. Рузский, д. Лызово д. 37	55.6683006286621094; 36.4677581787109375	г.о. Рузский	Территориальный отдел "Колобакинский"	ИЖС (Подомовой сбор)	ТБО	Бак 60 л.	0,06	1	Малащенко Людмила Михайловна(ВЫВ); РУЗСКИЙ РО ООО(ВЫВ)	Частное лицо	Малащенко Людмила Михайловна	100 м2	0,08
363	42cd965a-7c61-4f18-b511-884165a2a75d	г.о. Рузский, д. Лызово, д.38	55.6676101684570312; 36.4672813415527344	г.о. Рузский	Территориальный отдел "Колобакинский"	ИЖС (Подомовой сбор)	ТБО	Бак 60 л.	0,06	1	Мещников Александр Михайлович(ВЫВ); РУЗСКИЙ РО ООО(ВЫВ)	Частное лицо	Мещников Александр Михайлович	100 м2	0,08
364	86241c81-3709-472f-bbe6-248e90635a80	г.о. Рузский, д. Лызово, д. 44	55.6663360595703125; 36.470123291015625	г.о. Рузский	Территориальный отдел "Колобакинский"	ИЖС (Подомовой сбор)	ТБО	Бак 60 л.	0,06	1	РУЗСКИЙ РО ООО(ВЫВ); Убей-Волк Нина Ивановна(ВЫВ)	Частное лицо	Убей-Волк Нина Ивановна	100 м2	0,17
365	74964229-32ce-4339-8d9b-cd5e922f8de6	г.о. Рузский, д. Лызово, д.45	55.6664390563964844; 36.4697685241699219	г.о. Рузский	Территориальный отдел "Колобакинский"	ИЖС (Подомовой сбор)	ТБО	Бак 60 л.	0,06	1	Мальковская Тамара Евгеньевна(ВЫВ); РУЗСКИЙ РО ООО(ВЫВ)	Частное лицо	Мальковская Тамара Евгеньевна	100 м2	0,07
366	7099ca09-8acf-48f8-ac1b-6b810b88d54d1	г.о. Рузский, д. Лызово, д.4х	55.6658668518066406; 36.4768180847167969	г.о. Рузский	Территориальный отдел "Колобакинский"	ИЖС (Подомовой сбор)	ТБО	Бак 60 л.	0,06	1	Заббаров Альберт Ансорович(ВЫВ); РУЗСКИЙ РО ООО(ВЫВ)	Частное лицо	Заббаров Альберт Ансорович	100 м2	0,12
367	12a4c1d9-9f7b-48be-ba14-dabc724dd152	г.о. Рузский, д. Лызово, д. 5	55.6673965454101562; 36.471832275390625	г.о. Рузский	Территориальный отдел "Колобакинский"	ИЖС (Подомовой сбор)	ТБО	Бак 60 л.	0,06	1	РУЗСКИЙ РО ООО(ВЫВ); Сидоров Юрий Николаевич(ВЫВ)	Частное лицо	Сидоров Юрий Николаевич	100 м2	0,23
368	34d1d2f8-cf41-4e74-9b6f-0fa28d6d8e6b	г.о. Рузский, д. Лызово, д. 52	55.666231062741406; 36.4667167663574219	г.о. Рузский	Территориальный отдел "Колобакинский"	ИЖС (Подомовой сбор)	ТБО	Бак 60 л.	0,06	1	Камалов Марат Максумович(ВЫВ); РУЗСКИЙ РО ООО(ВЫВ)	Частное лицо	Камалов Марат Максумович	100 м2	0,16
369	a2403af1-3b01-44f0-9444-3185d5dbb92b	г.о. Рузский, д. Лызово, д. 56	55.6662750244140625; 36.4662017822265625	г.о. Рузский	Территориальный отдел "Колобакинский"	ИЖС (Подомовой сбор)	ТБО	Бак 60 л.	0,06	1	Неретина Татьяна Николаевна(ВЫВ); РУЗСКИЙ РО ООО(ВЫВ)	Частное лицо	Неретина Татьяна Николаевна	100 м2	0,03

370	1ed12cae-6665-432a-b162-af6ebbd58f66	г.о. Рузский, д. Лызово, д.57	55.6667442321777344; 36.4654960632324219	г.о. Рузский	Территориальный отдел "Колобакинский"	ИЖС (Подомовой сбор)	ТБО	Бак 60 л.	0,06	1	Грызлова Тамара Васильевна(ВЫВ); РУЗСКИЙ РО ООО(ВЫВ)	Частное лицо	Грызлова Тамара Васильевна	100 м2	0,14
371	77c784b2-9ea6-4a1c-933a-e7dae337430c	г.о. Рузский, д. Лызово д. 5ж	55.6661949157714844; 36.4763031005859375	г.о. Рузский	Территориальный отдел "Колобакинский"	ИЖС (Подомовой сбор)	ТБО	Бак 60 л.	0,06	1	Жирова Татьяна Александровна(ВЫВ); РУЗСКИЙ РО ООО(ВЫВ)	Частное лицо	Жирова Татьяна Александровна	100 м2	0,11
372	efd98c5-a047-4409-9d3-dadb7c57797	г.о. Рузский, д. Лызово, д.60	55.6671257019042969; 36.4646873474121094	г.о. Рузский	Территориальный отдел "Колобакинский"	ИЖС (Подомовой сбор)	ТБО	Бак 60 л.	0,06	1	Максимова Марина Евгеньевна(ВЫВ); РУЗСКИЙ РО ООО(ВЫВ)	Частное лицо	Максимова Марина Евгеньевна	100 м2	0,15
373	223e0db8-fc20-4288-9356-b3f67c44d44a	г.о. Рузский, д. Лызово, д.62, Бондарчук Андрей Владимирович	55.6673164367675781; 36.4642372131347656	г.о. Рузский	Территориальный отдел "Колобакинский"	ИЖС (Подомовой сбор)	ТБО	Бак 60 л.	0,06	1	Бондарчук Андрей Владимирович(ВЫВ); РУЗСКИЙ РО ООО(ВЫВ)	Частное лицо	Бондарчук Андрей Владимирович	100 м2	0,15
374	645f7ec3-59e1-4a98-927c-44154e95ba6b	г.о. Рузский, д. Лызово, д.66	55.6677818298339844; 36.4630851745605469	г.о. Рузский	Территориальный отдел "Колобакинский"	ИЖС (Подомовой сбор)	ТБО	Бак 60 л.	0,06	1	РУЗСКИЙ РО ООО(ВЫВ); Спичкин Николай Владимирович(ВЫВ)	Частное лицо	Спичкин Николай Владимирович	100 м2	0,14
375	7ec3e809-46f9-49fe-89f2-13c9c25d2445	г.о. Рузский, д. Лызово, д.67	55.6678543098820312; 36.4627647399902344	г.о. Рузский	Территориальный отдел "Колобакинский"	ИЖС (Подомовой сбор)	ТБО	Бак 60 л.	0,06	1	РУЗСКИЙ РО ООО(ВЫВ); Салатина Людмила Валентиновна(ВЫВ)	Частное лицо	Салатина Людмила Валентиновна	100 м2	0,23
376	1e74f158-becf-40b4-a01-6e204804ccc1	г.о. Рузский, д. Лызово д.68	55.6679878234863281; 36.4622230529785156	г.о. Рузский	Территориальный отдел "Колобакинский"	ИЖС (Подомовой сбор)	ТБО	Бак 60 л.	0,06	1	РУЗСКИЙ РО ООО(ВЫВ); Стороженко Валентина Анатольевна(ВЫВ)	Частное лицо	Стороженко Валентина Анатольевна	100 м2	0,11
377	5184f77b-51af1-b1c-8852-1f2c3ac94128	г.о. Рузский, д. Лызово д. 72	55.6683120727539062; 36.46418949890136719	г.о. Рузский	Территориальный отдел "Колобакинский"	ИЖС (Подомовой сбор)	ТБО	Бак 60 л.	0,06	1	Когенёва Людмила Владимировна(ВЫВ); РУЗСКИЙ РО ООО(ВЫВ)	Частное лицо	Когенёва Людмила Владимировна	100 м2	0,2
378	555bc7d8-6e99-479d-88e9-f6dae9e29bc	г.о. Рузский, д. Лызово д. 73	55.668365478515625; 36.461616561132812	г.о. Рузский	Территориальный отдел "Колобакинский"	ИЖС (Подомовой сбор)	ТБО	Бак 60 л.	0,06	1	Михайлов Юрий Владимирович(ВЫВ); РУЗСКИЙ РО ООО(ВЫВ)	Частное лицо	Михайлов Юрий Владимирович	100 м2	0,05
379	d92fe909-84d8-42a5-86af-b282b74488a	г.о. Рузский, д. Лызово д. 79	55.6690406799316406; 36.4602890014648438	г.о. Рузский	Территориальный отдел "Колобакинский"	ИЖС (Подомовой сбор)	ТБО	Бак 60 л.	0,06	1	Лобанова Ирина Владимировна(ВЫВ); РУЗСКИЙ РО ООО(ВЫВ)	Частное лицо	Лобанова Ирина Владимировна	100 м2	0,01
380	4f8533ca-c063-4ad9-b7fc-a9b4e41924e1	г.о. Рузский, д. Лызово д. 81	55.6693153381347656; 36.45965576171875	г.о. Рузский	Территориальный отдел "Колобакинский"	ИЖС (Подомовой сбор)	ТБО	Бак 60 л.	0,06	1	Коваль Михаил Николаевич(ВЫВ); РУЗСКИЙ РО ООО(ВЫВ)	Частное лицо	Коваль Михаил Николаевич	100 м2	0,01
381	f76d37cb-fa1e-4e6d-b4bd-09f642f6479b	г.о. Рузский, д. Лызово, д. 82	55.6694488525390625; 36.4594917297363281	г.о. Рузский	Территориальный отдел "Колобакинский"	ИЖС (Подомовой сбор)	ТБО	Бак 60 л.	0,06	1	РУЗСКИЙ РО ООО(ВЫВ); Черных Николай Петрович(ВЫВ)	Частное лицо	Черных Николай Петрович	100 м2	0,18
382	dbee17d-9545-4671-87c0-10559e03a7f0	г.о. Рузский, д. Лызово, д.85	55.6698265075683594; 36.4587936401367188	г.о. Рузский	Территориальный отдел "Колобакинский"	ИЖС (Подомовой сбор)	ТБО	Бак 60 л.	0,06	1	Долбикова Елена Викторовна(ВЫВ); РУЗСКИЙ РО ООО(ВЫВ)	Частное лицо	Долбикова Елена Викторовна	100 м2	0,06
383	cf6fad69-8922-4be9-86d2-c22b9555db88	г.о. Рузский, д. Лызово д. 86	55.6700057983398438; 36.458553142089844	г.о. Рузский	Территориальный отдел "Колобакинский"	ИЖС (Подомовой сбор)	ТБО	Бак 60 л.	0,06	1	РУЗСКИЙ РО ООО(ВЫВ); Шляховин Александр Викторович(ВЫВ)	Частное лицо	Шляховин Александр Викторович	100 м2	0,11
384	b74b852b-bcb5-407d-a1eb-b3ab3a92a6c8	г.о. Рузский, д. Лызово д. 88	55.670338623046875; 36.4581298828125	г.о. Рузский	Территориальный отдел "Колобакинский"	ИЖС (Подомовой сбор)	ТБО	Бак 60 л.	0,06	1	Белостоцкая Людмила Николаевна(ВЫВ); РУЗСКИЙ РО ООО(ВЫВ)	Частное лицо	Белостоцкая Людмила Николаевна	100 м2	0,11
385	cd7e8c58-f2fe-400c-97c7-5af90acb633	г.о. Рузский, д. Лызово д.9	55.668060302734375; 36.4694557189941406	г.о. Рузский	Территориальный отдел "Колобакинский"	ИЖС (Подомовой сбор)	ТБО	Бак 60 л.	0,06	1	Заушански Илона Вязяевна(ВЫВ); РУЗСКИЙ РО ООО(ВЫВ)	Частное лицо	Заушански Илона Вязяевна	100 м2	0,2

386	77238c68-c4f6-4d9d-855e-7cf472eca92e	г.о. Рузский, д. Лыцлово д. 92	55.6703033447265625; 36.45709228515625	г.о. Рузский	Территориальный отдел "Колобожковский"	ИЖС (Подомовой сбор)	ТБО	Бак 60 л.	0,06	1	Зотов Владимир Евгеньевич(ВЫВ); РУЗСКИЙ РО ООО(ВЫВ)	Частное лицо	Зотов Владимир Евгеньевич	100 м2	0,08
387	44466509-64a1-457a-950b-b878d69ca06e	г.о. Рузский, д. Лыцлово д. 94	55.6705245971679688; 36.4573936462402344	г.о. Рузский	Территориальный отдел "Колобожковский"	ИЖС (Подомовой сбор)	ТБО	Бак 60 л.	0,06	1	РУЗСКИЙ РО ООО(ВЫВ); Соловьев Владимир Юрьевич(ВЫВ)	Частное лицо	Соловьев Владимир Юрьевич	100 м2	0,04
388	a5bb41bc-2d82-47ef-f8479-a0666edf245b	г.о. Рузский, д. Лыцлово д. 95	55.6707496643066406; 36.4590301513671875	г.о. Рузский	Территориальный отдел "Колобожковский"	ИЖС (Подомовой сбор)	ТБО	Бак 60 л.	0,06	1	Порческу Олег Степанович(ВЫВ); РУЗСКИЙ РО ООО(ВЫВ)	Частное лицо	Порческу Олег Степанович	100 м2	0,11
389	1584358c-de92-482b-8ad6-2e9a9f642415	г.о. Рузский, д. Лыцлово д. 98	55.6732864379882812; 36.4573020935058594	г.о. Рузский	Территориальный отдел "Колобожковский"	ИЖС (Подомовой сбор)	ТБО	Бак 60 л.	0,06	1	Лосев Владимир Владимирович(ВЫВ); РУЗСКИЙ РО ООО(ВЫВ)	Частное лицо	Лосев Владимир Владимирович	100 м2	0,23
390	50a186b4-2340-4ca2-9037-089b0e82ef4b	г.о. Рузский, д. Маженка	55.5928916931152344; 36.37115478515625	г.о. Рузский	Территориальный отдел "Дороховский"	ИЖС (Площадки общего пользования)	РСО	РСО сектора РО	3,2	1	РУЗСКИЙ РО ООО(ВЫВ)	Администрация Рузского городского округа	деревня Маженка, Рузский городской округ, Московская область	принимается за нормативный объем, вывозимый РО	46,67
							ТБО	Евро 1.1 серый РО		2	Администрация Рузского городского округа(ОБР); РУЗСКИЙ РО ООО(ОБР); РУЗСКИЙ РО ООО(ВЫВ)				
391	e32fa085-91fe-459f-9035-fd23b0d4c0b9	г.о. Рузский, д. Маженка, д. 386 ИП Цай	55.593719482421875; 36.3705863952636719	г.о. Рузский	Территориальный отдел "Дороховский"	Промышленность и коммерция (Закрытая)	ТБО	Евро 1.1	1,10	1	ИП Цай Елена Петровна(ВЫВ); РУЗСКИЙ РО ООО(ВЫВ)	ИП Цай Елена Петровна	ИП Цай Елена Петровна	принимается за нормативный объем, вывозимый РО	1,1
392	61437e48-c2a3-4e80-995f-29ad3e058359	г.о. Рузский, д. Маженка, СНТ Кунцево	55.5946121215820312; 36.3838310241699219	г.о. Рузский	Территориальный отдел "Дороховский"	Садомые товарищества (Закрытая)	ТБО	Евро 1.1 серый РО	3,3	3	Администрация Рузского городского округа(ОБР); РУЗСКИЙ РО ООО(ВЫВ); РУЗСКИЙ РО ООО(ОБР); СНТ "Кунцево"(ВЫВ)	СНТ Кунцево	СНТ Кунцево	400 чел.	14,12
							РСО	0		0					
393	d2a7b838-e919-4010-b62c-e881b1ed26ed	г.о. Рузский, д. Маженка СНТ Солнечный	55.5964112976074219; 36.3531951904296875	г.о. Рузский	Территориальный отдел "Дороховский"	Садомые товарищества (Закрытая)	ТБО	Евро 1.1 серый РО	4,4	4	Администрация Рузского городского округа(ОБР); РУЗСКИЙ РО ООО(ВЫВ); РУЗСКИЙ РО ООО(ОБР); СНТ "Солнечный"(ВЫВ)	СНТ Солнечный	СНТ Солнечный	587 чел.	8,62
							РСО	0		0					
394	87783b54-f2b5-41ab-8bcf-e2325d35b6f3	г.о. Рузский, д. Маженка СНТ Садко	55.5903854370117188; 36.3541297912597656	г.о. Рузский	Территориальный отдел "Дороховский"	Садомые товарищества (Закрытая)	ТБО	Бузер 8	8,00	1	Администрация Рузского городского округа(ОБР); РУЗСКИЙ РО ООО(ВЫВ); РУЗСКИЙ РО ООО(ОБР); Садомое некоммерческое товарищество «Садко»(ВЫВ)	СНТ Садко	СНТ Садко	37 чел.	8
							РСО	0		0					
395	9f6bbe08-3018-4c23-a2eb-52d520ca6050	г.о. Рузский, д. Малые Горки (прикреплены д. Большие горки, д. Борзисово)	55.8245429992675781; 36.240142822265625	г.о. Рузский	Территориальный отдел "Волковский"	ИЖС (Площадки общего пользования)	ТБО	Евро 1.1 серый РО	2,2	2	РУЗСКИЙ РО ООО(ВЫВ)	Администрация Рузского городского округа	деревня Малые Горки, д. Большие горки, д. Борзисово	принимается за нормативный объем, вывозимый РО	14,42
							РСО	0		0					
396	db2bd88f-12b2-45ca-966d-	г.о. Рузский, д. Малые Горки	55.9320755004882812;	г.о. Рузский	Территориальный отдел "Волковский"	ИЖС (Площадки общего пользования)	ТБО	Бузер 8/Евро 1.1 серый РО	10,5	3	РУЗСКИЙ РО ООО(ВЫВ)	Администрация Рузского городского округа	г.о. Рузский, д. Малые Горки	принимается за нормативный объем, вывозимый РО	69,42

	9148ef266d2b		36.4221038818359375	Рузский	отдел "Волковский"	общего пользования	ТСО	0		0			городского округа				
397	93eb73d2-fc01-4964-8417-fb0f8a02e37	г.о. Рузский, д. Мамонино ИП Давыдов Н.А.	55.9309806823730469; 36.4201698303222656	г.о. Рузский	Территориальный отдел "Волковский"	Производство и коммерция (Закрытая)	ТБО	Евро 1.1	1,10	1	ИП Давыдов Николай Анатольевич(ВЫВ); РУЗСКИЙ РО ООО(ВЫВ)	ИП Давыдов Н.А.	ИП Давыдов Николай Анатольевич	принимается за нормативный объем, вывозимый РО	1,1		
398	14e3333c-8fcb-48c0-9ab5-85e37fe26624	г.о. Рузский, д. Мамонино, СНТ "Виктория"	55.9299697875976562; 36.40020751953125	г.о. Рузский	Территориальный отдел "Волковский"	Садовые товарищества (Закрытая)	ТБО	Евро 1.1	1,10	1	РУЗСКИЙ РО ООО(ВЫВ); СНТ "Виктория"(ВЫВ)	СНТ "Виктория"	СНТ "Виктория"	31 чел.	0		
						ТСО	0	0									
399	51569f48-6181-4a05-b3e2-c28d4e3021f5	г.о. Рузский, д. Мамонино СНТ "Кинематографист-1"	55.942474365234375; 36.4327545166015625	г.о. Рузский	Территориальный отдел "Волковский"	Садовые товарищества (Закрытая)	ТБО	Обычный 0,75	0,75	1	РУЗСКИЙ РО ООО(ВЫВ); СНТ "Кинематографист-1"(ВЫВ)	СНТ "Кинематографист-1"	СНТ "Кинематографист-1"	37 чел.	0,75		
						ТСО	0	0									
400	e3bee21-bcb7-4384-b80b-36716ec62d9d	г.о. Рузский, д. Мамонино СНТ «Озерное»	55.9138336181640625; 36.4093513488769531	г.о. Рузский	Территориальный отдел "Волковский"	Садовые товарищества (Закрытая)	ТБО	Евро 1.1 серий РО	2,2	2	Администрация Рузского городского округа(ОБР); РУЗСКИЙ РО ООО(ВЫВ); РУЗСКИЙ РО ООО(ОБР); СНТ "Озерное"(ВЫВ)	СНТ «Озерное»	СНТ «Озерное»	200 чел.	3,73		
						ТСО	0	0									
401	8585aab5-a15d-46e1-b425-e6d0ef827845	г.о. Рузский, д. Марково СНТ "Родник" УЭЗ Госкомстата России	55.615966796875; 36.4421806335449219	г.о. Рузский	Территориальный отдел "Волковский"	Садовые товарищества (Закрытая)	ТБО	Евро 1.1 серий РО	1,10	1	РУЗСКИЙ РО ООО(ВЫВ); СНТ "РОДНИК" УЭЗ Госкомстата России(ВЫВ)	СНТ "Родник" УЭЗ Госкомстата России	СНТ "Родник" УЭЗ Госкомстата России	37 чел.	1,1		
						ТСО	0	0									
402	834a1e92-eb69-4ec7-abc6-701b345ccc96	г.о. Рузский, д. Марьино	55.6008949279785156; 36.3094062805175781	г.о. Рузский	Территориальный отдел "Дороховский"	ИЖС (Площадки общего пользования)	ТСО	Евро 1.1 серий РО, РСО сетка РО	2	1	Администрация Рузского городского округа(ОБР); РУЗСКИЙ РО ООО(ВЫВ); РУЗСКИЙ РО ООО(ОБР)	Администрация Рузского городского округа	деревня Марьино, Рузский городской округ, Московская область/ ИП Кручинина Г. В.	принимается за нормативный объем, вывозимый РО	33,78		
						ТБО	Евро 1.1 серий РО	1									
403	04b197f5-adfd-4ac1-93e3-46dfa3d3b61	г.о. Рузский, д. Матвейцево-1 (признанного д. Матвейцево -2)	55.8454208374023438; 36.20534515381085938	г.о. Рузский	Территориальный отдел "Волковский"	ИЖС (Площадки общего пользования)	ТБО	Евро 1.1 серий РО	1,10	1	РУЗСКИЙ РО ООО(ВЫВ)	Администрация Рузского городского округа	деревня Матвейцево-1, д. Матвейцево-2	принимается за нормативный объем, вывозимый РО	10,94		
						ТСО	0	0									
404	0d671e66-b987-4ef8-9b6d-ca052f66e3d2	г.о. Рузский, д. Митинка	55.4502182006835938; 36.167742004394531	г.о. Рузский	Территориальный отдел "Дороховский"	ИЖС (Площадки общего пользования)	ТБО	РСО сетка РО	2	1	Администрация Рузского городского округа(ОБР); РУЗСКИЙ РО ООО(ВЫВ); РУЗСКИЙ РО ООО(ОБР)	Администрация Рузского городского округа	деревня Митинка, Рузский городской округ, Московская область	принимается за нормативный объем, вывозимый РО	17,7		
						ТСО	Евро 1.1 серий РО	1									

405	с4336944-с8с4-487с-а4b8-649599с2534с	г.о. Рузский, д. Михайловское (прикреплены д. Углынь, д. Ильинское)	55.8218460083007812; 36.3506088256835938	г.о. Рузский	Территориальный отдел "Волковский"	ИЖС (Площадки общего пользования)	ТБО	Обычный 0,75	1,5	2	Администрация Рузского городского округа(ОБР); РУЗСКИЙ РО ООО(ВЫВ); РУЗСКИЙ РО ООО(ОБР)	Администрация Рузского городского округа	деревня Михайловское, д. Углынь, д. Ильинское	принимается за нормативный объем, вывозимый РО	19,79
							РСО	0		0					
406	36аа7514-22f6-41а9-9f6b8-835а66сdafb7	г.о. Рузский, д. Михайловское, абанон карьера, "СтройПаркХол"	55.828094482421875; 36.3389968872070312	г.о. Рузский	Территориальный отдел "Волковский"	Производство и коммерция (Закрытая)	ТБО	Евро 1.1	1,10	1	Администрация Рузского городского округа(ОБР); ООО "СтройПаркХол"(ВЫВ); РУЗСКИЙ РО ООО(ВЫВ); РУЗСКИЙ РО ООО(ОБР)	ООО "СтройПаркХол"	ООО "СтройПаркХол"	принимается за нормативный объем, вывозимый РО	4,4
407	1d3dfdbd-3407-4с34-ab83-4095аb132с11	г.о. Рузский, д. Мишино д. 12	55.483892, 36.407959	г.о. Рузский	Территориальный отдел "Дороховский"	ИЖС (Площадки общего пользования)	ТБО	РСО сетка РО	3,1	1	МБУ «УК РГО»(ОБР); РУЗСКИЙ РО ООО(ВЫВ); РУЗСКИЙ РО ООО(ОБР)	Администрация Рузского городского округа	деревня Мишино, Рузский городской округ	принимается за нормативный объем, вывозимый РО	32,16
							Евро 1,1 серый РО			2					
408	dc23563с-9578-4680-943с-6а537634с4d	г.о. Рузский, д. Молодиново	55.6312370300292969; 36.4342231750488281	г.о. Рузский	Территориальный отдел "Колобакинский"	ИЖС (Площадки общего пользования)	ТБО	Евро 1,1 серый РО	2,2	2	Администрация Рузского городского округа(ОБР); РУЗСКИЙ РО ООО(ВЫВ); РУЗСКИЙ РО ООО(ОБР)	Администрация Рузского городского округа	деревня Молодиново, Рузский городской округ, Московская область	принимается за нормативный объем, вывозимый РО	17,27
							РСО	0		0					
409	7ааd0b07-3сf7-4сbb-a7dc-91сb620с78d5	г.о. Рузский, д. Молодиново, СНТ Лесное	55.6245384216308594; 36.449462890625	г.о. Рузский	Территориальный отдел "Колобакинский"	Садовые товарищества (Закрытая)	ТБО	Евро 1,1 серый РО	2,2	2	Администрация Рузского городского округа(ОБР); РУЗСКИЙ РО ООО(ВЫВ); РУЗСКИЙ РО ООО(ОБР); СНТ Лесное(ВЫВ)	СНТ Лесное	СНТ Лесное	31 чел.	8,8
							РСО	0		0					
410	34fb3d2d-5с97-4dd6-adb0-2b9bb70сf1с2	г.о. Рузский, д. Морено	55.6356735229492188; 36.4256095886230469	г.о. Рузский	Территориальный отдел "Колобакинский"	ИЖС (Площадки общего пользования)	ТБО	Евро 1,1 серый РО	2,2	2	Администрация Рузского городского округа(ОБР); МАЭРС ООО(ОБР); РУЗСКИЙ РО ООО(ВЫВ); РУЗСКИЙ РО ООО(ОБР)	Администрация Рузского городского округа	/МАЭРС ООО г.о. Рузский, д. Морено	принимается за нормативный объем, вывозимый РО	17,3
							РСО	РСО сетка РО		0					
411	d1асс592-3ab5-4сa2-a8сс-2ef6929с6d8	г.о. Рузский, д. Морено д. 4	55.633392333984375; 36.4288253784179688	г.о. Рузский	Территориальный отдел "Колобакинский"	Производство и коммерция (Закрытая)	ТБО	Евро 1.1	1,10	1	РУЗСКИЙ РО ООО(ВЫВ); СТАРТ АВТО ПЛЮС ООО(ВЫВ)	ООО СТАРТ АВТО ПЛЮС	ООО СТАРТ АВТО ПЛЮС	принимается за нормативный объем, вывозимый РО	1,1
412	6сс34с4f-735с-4сac-abb2-1a30сссссссд	г.о. Рузский, д. Морено	55.6427803039550781; 36.4278526306152344	г.о. Рузский	Территориальный отдел "Колобакинский"	Производство и коммерция (Закрытая)	ТБО	Евро 1,1 серый РО	1,10	1	Администрация Рузского городского округа(ОБР); ООО «Грин Лайн»(ВЫВ); РУЗСКИЙ РО ООО(ВЫВ); РУЗСКИЙ РО ООО(ОБР)	ООО «Грин Лайн»	ООО «Грин Лайн»	принимается за нормативный объем, вывозимый РО	4,4
413	8b6сса5-9fcb-4545-8сff-8с1b88сda88f	г.о. Рузский, д. Морено (ПРОМЗОНА) СТАРТ АВТО ПЛЮС	55.6452713012695312; 36.4288253784179688	г.о. Рузский	Территориальный отдел "Колобакинский"	Производство и коммерция (Закрытая)	ТБО	Евро 1,1 серый РО	1,10	1	(ПРОМЗОНА) СТАРТ АВТО ПЛЮС	(ПРОМЗОНА) СТАРТ АВТО ПЛЮС	(ПРОМЗОНА) СТАРТ АВТО ПЛЮС	принимается за нормативный объем, вывозимый РО	33,25
414	d57d58с0-2b13-430b-95а8-b0с94b7180d3	г.о. Рузский, д. Мытники	55.7784337, 36.2260289	г.о. Рузский	Территориальный отдел "Волковский"	ИЖС (Площадки общего пользования)	ТБО	Евро 1,1 серый РО	1,1	2	Администрация Рузского городского округа(ОБР); МРОПП ХРИСТОРОЖДЕСТВЕНСКОГО ХРАМА ДЕРЕВНИ МЫТНИКИ РУЗСКОГО РАЙОНА МОСКОВСКОЙ ЕПАРХИИ РУССКОЙ ПРАВ(ОБР); РУЗСКИЙ РО ООО(ВЫВ); РУЗСКИЙ РО ООО(ОБР)	Администрация Рузского городского округа	ИЖС д. Мытники	принимается за нормативный - объем, вывозимый РО	31,14
							РСО	РСО сетка РО		1					

415	242f8e10-7298-48bb-8ddc-676518b800c	г.о. Рузский, д. Нахителово	55.7603416442871094; 36.1628990173339844	г.о. Рузский	Территориальный отдел "Старорузский" (Ивановское с/п)	ИЖС (Площадки общего пользования)	ТБО	Евро 1.1 серый РО	3,1	2	РУЗСКИЙ РО ООО(ВЫВ)	Администрация Рузского городского округа	деревня Нахителово, Рузский городской округ, Московская область	принимается за нормативный объем, вывозимый РО	26,75
							РСО	РСО сетка РО		1					
416	76685702-aa12-41a6-a6d8-1bc6cd01c740	г.о. Рузский, д. Неврово	55.6789321899414062; 36.5068473815917969	г.о. Рузский	Территориальный отдел "Колобакинский"	ИЖС (Площадки общего пользования)	ТБО	Евро 1.1 серый РО	1,10	1	Администрация Рузского городского округа(ОБР); РУЗСКИЙ РО ООО(ВЫВ); РУЗСКИЙ РО ООО(ОБР)	Администрация Рузского городского округа	деревня Неврово, Рузский городской округ, Московская область	принимается за нормативный объем, вывозимый РО	18,1
							РСО	0		0					
417	357dcd3a-1e19-4ddf-b1bb-6c814ed0b6b	г.о. Рузский, д. Ностерво СТ Москва	55.6235580444335938; 36.3275413513183594	г.о. Рузский	Территориальный отдел "Старорузский"	Садомыс товарищества (Закрытая)	ТБО	Евро 1.1 серый РО	3,3	3	ДНТ "Москва-Руза 2"(ВЫВ); РУЗСКИЙ РО ООО(ВЫВ)	ДНТ "Москва-Руза 2"	ДНТ "Москва-Руза 2"	110 чел.	7,15
							РСО	0		0					
418	097a02d-ac2e-4c13-9300-e9e8442aae6	г.о. Рузский, д. Ностерво, д. 123	55.6235580444335938; 36.3395118713378906	г.о. Рузский	Территориальный отдел "Старорузский"	Производство и коммерция (Закрытая)	ТБО	Евро 0.8	1,6	2	Администрация Рузского городского округа(ОБР); ИП Фролов Н. С.(ВЫВ); РУЗСКИЙ РО ООО(ВЫВ); РУЗСКИЙ РО ООО(ОБР)	ИП Фролов Н. С	ИП Фролов Н. С	принимается за нормативный объем, вывозимый РО	1,6
419	5bd9d1aa-97e4-438c-9d2c-fa71493c3778	г.о. Рузский, д. Ностерво, д. 128	55.6215629577636719; 36.3343620300292969	г.о. Рузский	Территориальный отдел "Старорузский"	Производство и коммерция (Закрытая)	ТБО	Бункер 8	8,00	1	Администрация Рузского городского округа(ОБР); ООО "Металлмет"(ВЫВ); РУЗСКИЙ РО ООО(ВЫВ); РУЗСКИЙ РО ООО(ОБР)	ООО "Металлмет"	ООО "Металлмет"	принимается за нормативный объем, вывозимый РО	23,33
420	b6d8d8e5-4307-453e-bf33-29f6c2e02158	г.о. Рузский, д. Ностерво, микр. Городок, д.34	55.6293258666992188; 36.3405799865722656	г.о. Рузский	Территориальный отдел "Старорузский"	МКД	КГМ	Бункер 8		1	Администрация Рузского городского округа(ОБР); МБУ «УК РГО.м(ОБР); ООО УК «Кристалл Сервис(ВЫВ); ООО УК «Кристалл Сервис(ОБР); РУЗСКИЙ РО ООО(ВЫВ); РУЗСКИЙ РО ООО(ОБР)	Администрация Рузского городского округа	ООО "НЕРУД-ТРАНС"/д. Ностерво, микр. Городок	1453,89м2	181,86
							ТБО	Евро 1.1 серый РО	15,5	6					
							РСО	РСО сетка РО		1					
421	742f655-4b288-4705-a65b-b2865626a45	г.о. Рузский, д. Ностерво РН МОСКВА	55.6251945495605469; 36.3433723449707031	г.о. Рузский	Территориальный отдел "Старорузский"	Производство и коммерция (Закрытая)	ТБО	Евро 1.1	2,2	2	Администрация Рузского городского округа(ОБР); АО "РН-МОСКВА"(ВЫВ); РУЗСКИЙ РО ООО(ВЫВ); РУЗСКИЙ РО ООО(ОБР)	АО "РН-МОСКВА"	АО "РН-МОСКВА"	принимается за нормативный объем, вывозимый РО	9,72
422	b63faa13-c5bd-485f-a4e2-82a0840d6c23	г.о. Рузский, д. Ностерво ул. Луговая д. 51	55.6222915649414062; 36.3547172540386719	г.о. Рузский	Территориальный отдел "Старорузский"	ИЖС (Площадки общего пользования)	ТБО	Евро 1.1 серый РО	3,1	2	РУЗСКИЙ РО ООО(ВЫВ)	Администрация Рузского городского округа	д. Ностерво ул. Луговая	принимается за нормативный объем, вывозимый РО	31,53
							РСО	РСО сетка РО		1					
423	b8bf7c81-0ad8-4a60-a9ac-a97adb9c9170	г.о. Рузский, д. Ностерво, ул. Совхозная, д. 8	55.6217918395996094; 36.3439598083496094	г.о. Рузский	Территориальный отдел "Старорузский"	Производство и коммерция (Закрытая)	ТБО	Бункер 8	8,00	1	Администрация Рузского городского округа(ОБР); ООО "УРОВЕНЬ"(ВЫВ); РУЗСКИЙ РО ООО(ВЫВ); РУЗСКИЙ РО ООО(ОБР)	ООО "УРОВЕНЬ"	ООО "УРОВЕНЬ"	принимается за нормативный объем, вывозимый РО	8
424	c67fa86-0343-4e16-a440-f92bc89ccab	г.о. Рузский, д. Ностерво, ул. Совхозная, д. 8 (Верный 1475)	55.621917724609375; 36.3443336486816406	г.о. Рузский	Территориальный отдел "Старорузский"	Производство и коммерция (Закрытая)	ТБО	Евро 1.1	2,2	2	ООО "Союз Святого Иоанна Воина"(ВЫВ); ООО "Союз Святого Иоанна Воина"(ОБР); РУЗСКИЙ РО ООО(ВЫВ); РУЗСКИЙ РО ООО(ОБР)	ООО "Союз Святого Иоанна Воина"	ООО "Союз Святого Иоанна Воина"	принимается за нормативный объем, вывозимый РОГ	17,51

425	4f74e0e-024e-4ac0-83d1-ee8835e2d733	г.о. Рузский, д. Нижнее Сладково	55.9092674255371094; 36.3145828247070312	г.о. Рузский	Территориальный отдел "Волковский"	ИЖС (Площадки общего пользования)	ТВО	Евро 1.1 серый РО	3,1	2	РУЗСКИЙ РО ООО(ВЫВ)	Администрация Рузского городского округа	деревня Нижнее Сладково	принимается за нормативный объем, вывозимый РО	16,83
							PCO	PCO сетка РО		1					
426	ebb527d2-15a2-46a2-b2a3-c0812f113112	г.о. Рузский, д. Никулякино	55.7260360717773438; 36.080780029296875	г.о. Рузский	Территориальный отдел "Старорузский"	ИЖС (Площадки общего пользования)	ТВО	Евро 1.1 серый РО	2	1	РУЗСКИЙ РО ООО(ВЫВ)	Администрация Рузского городского округа	деревня Никулякино	755,81 м2	15,34
							PCO	PCO сетка РО		1					
427	a644270a-2bd3-412e-a7a1-95575ea6bf75e	г.о. Рузский, д. Новая, Старорузское поселение	55.6847457885742188; 36.0632858276367188	г.о. Рузский	Территориальный отдел "Старорузский"	ИЖС (Площадки общего пользования)	ТВО	Евро 1.1 серый РО	1,10	1	Администрация Рузского городского округа(ОБР); РУССКАЯ РБ ГБУЗ МО(ОБР); РУЗСКИЙ РО ООО(ВЫВ); РУЗСКИЙ РО ООО(ОБР)	Администрация Рузского городского округа	деревня Новая/ МФ Московкой области(ГБУЗ МО Рузская ОБ)	принимается за нормативный объем, вывозимый РО	20,26
							PCO	0		0					
428	3dd803e5-80ac-4d7-8d1b-6e9b522e81ec	г.о. Рузский, д. Нововолово, д. 30	55.7770423889160156; 36.2706222534179688	г.о. Рузский	Территориальный отдел "Волковский"	Производство и коммерция (Закрытая)	ТВО	Евро 1.1 серый РО	2,2	2	Администрация Рузского городского округа(ОБР); АО "РН-МОСКВА"(ВЫВ); РУЗСКИЙ РО ООО(ВЫВ); РУЗСКИЙ РО ООО(ОБР)	АО "РН-МОСКВА"	АО "РН-МОСКВА"	Принимается за нормативный объем, вывозимый РО	4,86
429	98276063-3e2f-469e-b746-408e85f049ba	г.о. Рузский, д. Нововолово ООО Интерьеркомплект (С.Е. пляж)	55.7570037841796875; 36.2626266479492188	г.о. Рузский	Территориальный отдел "Волковский"	Производство и коммерция (Закрытая)	ТВО	Бункер 8	26,25	3	Администрация Рузского городского округа(ОБР); ООО "Интерьеркомплект"(ВЫВ); РУЗСКИЙ РО ООО(ВЫВ); РУЗСКИЙ РО ООО(ОБР)	ООО "Интерьеркомплект"	ООО "Интерьеркомплект"	принимается за нормативный объем, вывозимый РО	24
							ТВО	Обычный 0,75		3	Администрация Рузского городского округа(ОБР); ООО "Интерьеркомплект"(ВЫВ); РУЗСКИЙ РО ООО(ВЫВ); РУЗСКИЙ РО ООО(ОБР)				
430	8752b290-cded-4c7d-96e3-1374a86d1cda	г.о. Рузский, д. Нововолово Поселок Озерна	55.78057861328125; 36.2505874633789062	г.о. Рузский	Территориальный отдел "Волковский"	Производство и коммерция (Закрытая)	ТВО	Евро 1.1 серый РО	2,2	2	Администрация Рузского городского округа(ОБР); ООО «Поселок Озерна»(ВЫВ); РУЗСКИЙ РО ООО(ВЫВ); РУЗСКИЙ РО ООО(ОБР)	ООО «Поселок Озерна»	ООО «Поселок Озерна»	принимается за нормативный объем, вывозимый РО	24,33
431	dd07c16-0657-4bc8-a040-ba873962a888	г.о. Рузский, д. Нововолово ул. Озернинская д. 10 ОАО "Озернинское охотничье хозяйство"	55.7728080749511719; 36.2835731506347656	г.о. Рузский	Территориальный отдел "Волковский"	Производство и коммерция (Закрытая)	ТВО	Евро 1.1 серый РО	2,2	2	ОАО "Озернинское охотничье хозяйство"(ВЫВ); РУЗСКИЙ РО ООО(ВЫВ)	ОАО "Озернинское охотничье хозяйство"	ОАО "Озернинское охотничье хозяйство"	принимается за нормативный объем, вывозимый РО	1,5
432	2a0a7b08-3e02-4576-a82b-826dca9ae924	г.о. Рузский, д. Нововолово, ул. Центральная, д. 5 МБУК РГО МО «ЦКС»	55.7239753723144531; 36.2715339660644531	г.о. Рузский	Территориальный отдел "Волковский"	Объекты социальной инфраструктуры, администрации	ТВО	Бокс 120 л.	0,12	1	МБУК РГО МО «ЦКС»(ВЫВ); РУЗСКИЙ РО ООО(ВЫВ)	МБУК РГО МО «ЦКС»	МБУК РГО МО «ЦКС»	принимается за нормативный объем, вывозимый РО	0,48
433	3ebc9dbf-4b5b-4d0c-9e61-d49e91c6a8a7	г.о. Рузский, д. Нововолово, ул. Лесная (у Церкви)	55.769500732421875; 36.2808074951171875	г.о. Рузский	Территориальный отдел "Волковский"	ИЖС (Площадки общего пользования)	PCO	PCO сетка РО	3,1	1	Администрация Рузского городского округа(ОБР); РУЗСКИЙ РО ООО(ВЫВ); РУЗСКИЙ РО ООО(ОБР)	Администрация Рузского городского округа	деревня Нововолово	принимается за нормативный объем, вывозимый РО	36,48
							ТВО	Обычный 0,75		2	Администрация Рузского городского округа(ОБР); РУЗСКИЙ РО ООО(ВЫВ); РУЗСКИЙ РО ООО(ОБР)				
434	17a6d148-d263-4f25-a46c-c515445a8a6a	г.о. Рузский, д. Новогорбово	55.7119941711425781; 36.4857444763183594	г.о. Рузский	Территориальный отдел "Колобаковский"	ИЖС (Площадки общего пользования)	ТВО	Евро 1.1 серый РО	3,3	3	Администрация Рузского городского округа(ОБР); РУЗСКИЙ РО ООО(ВЫВ); РУЗСКИЙ РО ООО(ОБР)	Администрация Рузского городского округа	деревня Новогорбово	принимается за нормативный объем, вывозимый РО	32,71
							PCO	0		0					

435	a9e782db-f482-4d67-89b1-773d0e048d4d	г.о. Рузский, д. Новогорбово, д. 42 МБУК РГО МО «ЦКС»	55.7110557556152344; 36.49005126953125	г.о. Рузский	Территориальный отдел "Колобаковский"	Объекты социальной инфраструктуры, администрации	ТБО	Бак 120 л.	0,12	1	МБУК РГО МО «ЦКС»(ВЫВ); РУЗСКИЙ РО ООО(ВЫВ)	МБУК РГО МО «ЦКС»	МБУК РГО МО «ЦКС»	принимается за нормативный объем, вывозимый РО	0,48
436	1a9ec022-1d97-4c81-be81-a02816da5cd	г.о. Рузский, д. Новогорбово ООО "Лесной городок"	55.7128372192382812; 36.4876747131347656	г.о. Рузский	Территориальный отдел "Колобаковский"	Производство и коммерция (Закрытая)	ТБО	Евро 1.1 серый РО	4,4	4	Администрация Рузского городского округа(ОБР); Лесной городок(ВЫВ); РУЗСКИЙ РО ООО(ВЫВ); РУЗСКИЙ РО ООО(ОБР)	ООО "Лесной городок"	ООО "Лесной городок"	принимается за нормативный объем, вывозимый РО	4,49
437	ae23d542-5d58-4bd1-b685-a390dc32383c	г.о. Рузский, д. Новоняновское	55.438934326171875; 36.3056793212890625	г.о. Рузский	Территориальный отдел "Дороховский"	ИЖС (Площадки общего пользования)	РСО	РСО сетка РО	2	1	РУЗСКИЙ РО ООО(ВЫВ)	Администрация Рузского городского округа	деревня Новоняновское	принимается за нормативный объем, вывозимый РО	23,6
							ТБО	Евро 1.1 серый РО		1	Администрация Рузского городского округа(ОБР); РУЗСКИЙ РО ООО(ВЫВ); РУЗСКИЙ РО ООО(ОБР)				
438	937cf653-4659-4f28-84f2-43ab2210da7e	г.о. Рузский, д. Новоникольское	55.4554557800292969; 36.3167304992675781	г.о. Рузский	Территориальный отдел "Дороховский"	ИЖС (Площадки общего пользования)	РСО	РСО сетка РО	3,1	1	РУЗСКИЙ РО ООО(ВЫВ)	Администрация Рузского городского округа	деревня Новоникольское	принимается за нормативный объем, вывозимый РО	18,73
							ТБО	Евро 1.1 серый РО		2					
439	082ad253-0abe-406d-a25f-01bc039f0ba2	г.о. Рузский, д. Новоникольское ООО ВФ Клиника	55.4569244384765625; 36.3152847290039062	г.о. Рузский	Территориальный отдел "Дороховский"	Производство и коммерция (Закрытая)	ТБО	Евро 1.1	1,10	1	ООО "ВФ КЛИНИКА"(ВЫВ); РУЗСКИЙ РО ООО(ВЫВ)	ООО "ВФ КЛИНИКА"	ООО "ВФ КЛИНИКА"	принимается за нормативный объем, вывозимый РО	4,4
440	4d0ac140-80b8-4d28-b26a-054d26794563	г.о. Рузский, д. Новоникольская	55.434903, 36.280931	г.о. Рузский	Территориальный отдел "Дороховский"	ИЖС (Площадки общего пользования)	РСО	РСО сетка РО	2	1	РУЗСКИЙ РО ООО(ВЫВ)	Администрация Рузского городского округа	деревня Новоникольская	принимается за нормативный объем, вывозимый РО	11,83
							ТБО	Евро 1.1 серый РО		1	РУЗСКИЙ РО ООО(ВЫВ)				
441	36ce0ec3-5b03-4635-b550-c321b097b798	г.о. Рузский, д. Новоникольское	55.4508438110351562; 36.2871055603027344	г.о. Рузский	Территориальный отдел "Дороховский"	ИЖС (Площадки общего пользования)	РСО	РСО сетка РО	2	1	РУЗСКИЙ РО ООО(ВЫВ)	Администрация Рузского городского округа	деревня Новоникольское	принимается за нормативный объем, вывозимый РО	13,92
							ТБО	Евро 1.1 серый РО		1	РУЗСКИЙ РО ООО(ВЫВ)				
442	3138746f-61ea-45b6-82ef-8b75bd645107	г.о. Рузский, д. Новоникольское СНТ УАТ-1	55.4570388793945312; 36.2872153686523438	г.о. Рузский	Территориальный отдел "Дороховский"	Садовые товарищества (Закрытая)	ТБО	Евро 1.1 серый РО	1,10	1	РУЗСКИЙ РО ООО(ВЫВ); СНТ "УАТ-1"(ВЫВ)	СНТ УАТ-1	СНТ УАТ-1	147 чел.	3,48
							РСО	0		0					
443	862e0f5e-aa90-4cd7-a792-12e417ca1bca	г.о. Рузский, д. Овсянки	55.806243896484375; 36.0631752014160156	г.о. Рузский	Территориальный отдел "Старорузский" (Ивановское с/п)	ИЖС (Площадки общего пользования)	ТБО	Евро 1.1 серый РО	1,10	1	Администрация Рузского городского округа(ОБР); РУЗСКИЙ РО ООО(ВЫВ); РУЗСКИЙ РО ООО(ОБР)	Администрация Рузского городского округа	деревня Овсянки	принимается за нормативный объем, вывозимый РО	21,85
							РСО	0		0					
444	5e0e551a-23c7-4852-9615-421a3702a1f0	г.о. Рузский, д. Овсянка, д. 110 Полоцкий В. В.	55.8044395446777344; 36.0621910095214844	г.о. Рузский	Территориальный отдел "Старорузский" (Ивановское с/п)	Производство и коммерция (Закрытая)	ТБО	Обычный 0.75	1,5	2	Администрация Рузского городского округа(ОБР); Полоцкий В. В.(ВЫВ); РУЗСКИЙ РО ООО(ВЫВ); РУЗСКИЙ РО ООО(ОБР)	Полоцкий В. В.	Полоцкий В. В.	принимается за нормативный объем, вывозимый РО	1,5

445	86db74d3-cb7a-41cf-9adc-4cda77716705	г.о. Рузский, д. Овятино, Дом животновода	55.8069267272949219; 36.062957763671875	г.о. Рузский	Территориальный отдел "Старорузский" (Ивановское с/п)	Производство и коммерция (Закрытая)	ТБО	Евро 1.1 серый РО	2,2	2	ЗАО им. Л.М. Доватора(ВЫВ); РУЗСКИЙ РО ООО(ВЫВ)	ЗАО им. Л.М. Доватора	ЗАО им. Л.М. Доватора	принимается за нормативный объем, вывозимый РО	4,86
446	a95c39b-6715-48c3-8523-ae39a2337bbb	г.о. Рузский, д. Ожигово	55.6248893737792969; 36.3740196228027344	г.о. Рузский	Территориальный отдел "Колобакинский"	ИЖС (Площадки общего пользования)	ТБО	Евро 1.1 серый РО	5,5	5	РУЗСКИЙ РО ООО(ВЫВ)	Администрация Рузского городского округа	деревня Ожигово	принимается за нормативный объем, вывозимый РО	36,97
							PCO	0		0					
447	f8233725-1871-4825-b9c6-ca299800c3d9	г.о. Рузский, д. Ожигово 2-я КП	55.6177101135253906; 36.3755989074707031	г.о. Рузский	Территориальный отдел "Колобакинский"	ИЖС (Площадки общего пользования)	ТБО	Евро 1.1 серый РО	1,1	1	РУЗСКИЙ РО ООО(ВЫВ)	Администрация Рузского городского округа	д. Ожигово	принимается за нормативный объем, вывозимый РО	10,43
							PCO	0		0					
448	df484e27-d2d4-44fb-88c1-d9984595e999	г.о. Рузский, д. Орешки	55.7189903259277344; 36.3557090759277344	г.о. Рузский	Территориальный отдел "Колобакинский"	ИЖС (Площадки общего пользования)	ТБО	Бузер 8	8	1	РУЗСКИЙ РО ООО(ВЫВ)	Администрация РГО	деревня Орешки	принимается за нормативный объем, вывозимый РО	96,4
							PCO	0		0					
449	47c31f2c-3c0b-4beb-808c-221d64ea9f08	г.о. Рузский, д. Орешки, АО Богосвский карьер	55.7012519836425781; 36.4162254333496094	г.о. Рузский	Территориальный отдел "Колобакинский"	Производство и коммерция (Закрытая)	ТБО	Евро 1.1 серый РО	6,6	6	Администрация Рузского городского округа(ОБР); АО «Богосвский карьер»(ВЫВ); РУЗСКИЙ РО ООО(ВЫВ); РУЗСКИЙ РО ООО(ОБР)	АО «Богосвский карьер»	АО «Богосвский карьер»	принимается за нормативный объем, вывозимый РО	27,59
450	9c348a06-28ff-444f-b41d-a6232c5e57ec	г.о. Рузский, д. Орешки, д. 91 МБУК РГО МО «ЦКС»	55.723663330078125; 36.3546028137207031	г.о. Рузский	Территориальный отдел "Колобакинский"	Объекты социальной инфраструктуры, администрации	ТБО	Бак 120 л.	0,12	1	МБУК РГО МО «ЦКС»(ВЫВ); РУЗСКИЙ РО ООО(ВЫВ)	МБУК РГО МО «ЦКС»	МБУК РГО МО «ЦКС»	принимается за нормативный объем, вывозимый РО	0,48
451	8d5d233b-0ffc-49cf-ab87-9eba75560bfd	г.о. Рузский, д. Орешки, д. 95	55.7263908386230469; 36.3530120849609375	г.о. Рузский	Территориальный отдел "Колобакинский"	Производство и коммерция (Закрытая)	ТБО	Евро 1.1 серый РО	1,10	1	Администрация Рузского городского округа(ОБР); АО «Жилсервис»(ВЫВ); РУЗСКИЙ РО ООО(ВЫВ); РУЗСКИЙ РО ООО(ОБР)	АО «Жилсервис»	АО «Жилсервис»	принимается за нормативный объем, вывозимый РО	1,1
452	f0d25768-93aa-4462-9635-8cd481ed8176	г.о. Рузский, д. Орешки, д. 96	55.7272071838378906; 36.3540802001953125	г.о. Рузский	Территориальный отдел "Колобакинский"	Производство и коммерция (Закрытая)	ТБО	Евро 1.1 серый РО	1,10	1	Администрация Рузского городского округа(ОБР); АО «Жилсервис»(ВЫВ); РУЗСКИЙ РО ООО(ВЫВ); РУЗСКИЙ РО ООО(ОБР)	АО «Жилсервис»	АО «Жилсервис»	принимается за нормативный объем, вывозимый РО	1,1
453	4d01ea31-8e93-480b-9d9c-1b944b7af703	г.о. Рузский, д. Орешки (Магнит Запрятельство)	55.7252883911132812; 36.3543968200683594	г.о. Рузский	Территориальный отдел "Колобакинский"	Производство и коммерция (Закрытая)	ТБО	Бак 360 л.	0,72	2	Администрация Рузского городского округа(ОБР); РУЗСКИЙ РО ООО(ВЫВ); РУЗСКИЙ РО ООО(ОБР); ТАНДЕР АО(ВЫВ)	ТАНДЕР АО	ТАНДЕР АО	принимается за нормативный, объем вывозимый РО	6,42
454	f0252673-3940-4a71-ba00-2abdf2c526a	г.о. Рузский, д. Орешки, ООО Богосвский карьер	55.7145881652832031; 36.3869514465332031	г.о. Рузский	Территориальный отдел "Колобакинский"	Производство и коммерция (Закрытая)	ТБО	Евро 1.1 серый РО	3,3	3	Администрация Рузского городского округа(ОБР); ООО «Богосвский карьер»(ВЫВ); РУЗСКИЙ РО ООО(ВЫВ); РУЗСКИЙ РО ООО(ОБР)	ООО «Богосвский карьер»	ООО «Богосвский карьер»	принимается за нормативный объем, вывозимый РО	6,6
455	4b6b769-e622-43fb-693f-3c879b76a72	г.о. Рузский, д. Палашкино (примыкает д. Шорново)	55.7628669728769531; 36.1000785827636719	г.о. Рузский	Территориальный отдел "Старорузский" (Ивановское с/п)	ИЖС (Площадки общего пользования)	ТБО	Евро 1.1 серый РО	1,10	2	ООО "Вада"(ВЫВ); ООО "Вада"(ОБР); РУЗСКИЙ РО ООО(ВЫВ); РУЗСКИЙ РО ООО(ОБР)	Администрация Рузского городского округа	деревня Палашкино, ООО "ВАЛД"	принимается за нормативный объем, вывозимый РО	29,42
							PCO	0		0					
456	a8d78797-570b-4104-b4f4-	г.о. Рузский, д. Палашкино СНТ Ясень	55.7038154602050781;	г.о. Рузский	Территориальный отдел	Саловые топливостанции	ТБО	Евро 1.1 серый РО	4,4	4	Администрация Рузского городского округа(ОБР); РУЗСКИЙ РО ООО(ВЫВ);	СНТ Ясень	СНТ Ясень	84 чел	9,44

	3c8f1c9d152e		36.4300956726074219	Русский	"Колобокский"	(Закрыта)	PCO	0		0	РУССКИЙ РО ООО(ОБР); СНТ «Ясень»(ВЫВ); СНТ «Ясень»(ОБР)					
457	ea62bec8-983b-42d3-90e4-283bc9c07d7	г.о. Русский, д. Пахомьево	55.808086395263719; 36.1051750183105469	г.о. Русский	Территориальный отдел "Старорузский" (Ивановское с/п)	ИЖС (Площадки общего пользования)	ТВО	Евро 1.1 серий РО	1,10	1	РУССКИЙ РО ООО(ВЫВ)	Администрация Русского городского округа	д. Пахомьево	принимается за нормативный объем, вывозимый РО	10,12	
							PCO	0		0						
458	742b9943-a7cf-4efc-8863-5c002c13d7	г.о. Русский, д. Пахомьево кладбище	55.8023338317871, 36.1122665405273	г.о. Русский	Территориальный отдел "Старорузский" (Ивановское с/п)	Объекты социальной инфраструктуры, администрации	ТВО	Бункер 8	8,00	1	ПОХОРОННОЕ ДЕЛО МКУ(ВЫВ); РУССКИЙ РО ООО(ВЫВ)	МКУ "Похоронное дело"	МКУ "Похоронное дело"	принимается за нормативный объем, вывозимый РО	0	
459	02baab94-5de5-477d-b178-3f36cd73034	г.о. Русский, д. Петрищев	55.496284, 36.304354	г.о. Русский	Территориальный отдел "Дороховский"	ИЖС (Площадки общего пользования)	PCO	PCO сетка РО		1	РУССКИЙ РО ООО(ВЫВ)	Администрация Русского городского округа	деревня Петрищев	принимается за нормативный объем, вывозимый РО	33,06	
							ТВО	Евро 1.1 серий РО	2	1	Администрация Русского городского округа(ОБР); РУССКИЙ РО ООО(ВЫВ); РУССКИЙ РО ООО(ОБР)					
460	6c1b42b8-90e6-4ba5-8ba8-130550e0117	г.о. Русский, д. Петрищев, д. 89	55.4966964721679688; 36.3055686950683594	г.о. Русский	Территориальный отдел "Дороховский"	Объекты социальной инфраструктуры, администрации	ТВО	Контейнер 0.24	0,24	1	Администрация Русского городского округа(ОБР); ГБУК МО «Музей "Новый Иерусалим»(ВЫВ); РУССКИЙ РО ООО(ВЫВ); РУССКИЙ РО ООО(ОБР)	ГБУК МО «Музей "Новый Иерусалим"	ГБУК МО «Музей "Новый Иерусалим"	принимается за нормативный объем, вывозимый РО	0,48	
461	98dcf355-c97a-4b1b-a9e3-b3a7ab10224e	г.о. Русский, д. Петрищев СНТ Волга	55.5082740783691406; 36.3136749267578125	г.о. Русский	Территориальный отдел "Дороховский"	Садовое товарищество (Закрыта)	ТВО	Евро 1.1 серий РО	3,3	3	Администрация Русского городского округа(ОБР); РУССКИЙ РО ООО(ВЫВ); РУССКИЙ РО ООО(ОБР); СНТ "Волга"(ВЫВ)	СНТ "Волга"	СНТ "Волга"	200 чел.	6,14	
							PCO	0		0						
462	ca7a22cf-4a8a-449e-b1b7-fc7116c3a4b	г.о. Русский, д. Петрищев СНТ Колое	55.4912071228027344; 36.3285064697265625	г.о. Русский	Территориальный отдел "Дороховский"	Садовое товарищества (Закрыта)	ТВО	Евро 1.1 серий РО	1,10	1	Администрация Русского городского округа(ОБР); РУССКИЙ РО ООО(ВЫВ); РУССКИЙ РО ООО(ОБР); Садоводческое некоммерческое товарищество «КОЛОС»(ВЫВ)	снт"колое"	снт"колое"	18 чел.	1,1	
							PCO	0		0						
463	f62c11cf-c5e6-42a7-a07b-9a4adb3b94e5	г.о. Русский, д. Петрищев СНТ Лель	55.5059967041015625; 36.3127593994140625	г.о. Русский	Территориальный отдел "Дороховский"	Садовое товарищества (Закрыта)	ТВО	Евро 1.1 серий РО	2,2	2	Администрация Русского городского округа(ОБР); РУССКИЙ РО ООО(ВЫВ); РУССКИЙ РО ООО(ОБР); Садоводческое некоммерческое товарищество «Лель»(ВЫВ)	СНТ Лель	СНТ Лель	100 чел.	4,31	
							PCO	0		0						
464	8aaa2e08-5439-433b-bb8c-7806573cc31f	г.о. Русский, д. Петрищев, СНТ "Приветное"	55.5093765258789062; 36.2687606811523438	г.о. Русский	Территориальный отдел "Дороховский"	Садовое товарищества (Закрыта)	ТВО	Евро 1.1 серий РО	2,2	2	Администрация Русского городского округа(ОБР); РУССКИЙ РО ООО(ВЫВ); РУССКИЙ РО ООО(ОБР); СНТ "ПРИВЕТНОЕ"(ВЫВ)	СНТ "ПРИВЕТНОЕ"	СНТ "ПРИВЕТНОЕ"	814 чел.	3,76	
							PCO	0		0						
465	766cea4d-7e2f-41ee-bb32-	г.о. Русский, д. Петрищев, ул. Олимпийская	55.5032119750976562;	г.о. Русский	Территориальный	ИЖС (Площадки общего пользования)	ТВО	Евро 1.1 серий РО	2,1	2	РУССКИЙ РО ООО(ВЫВ)	Администрация Русского городского округа	деревня Петрищев, ул. Олимпийская	принимается за нормативный объем, вывозимый РО	12,78	

	62e026857953		36.322784423828125	Русский	отдел "Дороховский"	ИЖС (Площадь пользования)	PCO	PCO сетка PO		1			городского округа	Олимпийская	принимается за нормативный объем, выполнимый PO	
466	eb7b9249-5d6c-4ef3-4b38-21f417e6e494	г.о. Русский, д. Петришево, ул. Олимпийская д. 57а	55.5010490417480469; 36.3181838989257812	г.о. Русский	Территориальный отдел "Дороховский"	Производство и коммерция (Закрытая)	ТБО	Евро 1.1 серий PO	2,2	2	Администрация Русского городского округа(ОБР); Полосулин Д. М.(ВЫВ); РУССКИЙ РО ООО(ВЫВ); РУССКИЙ РО ООО(ОБР)	Полосулин Д. М.	Полосулин Д. М.	принимается за нормативный объем, выполнимый PO	4,95	
467	E328a0f-daf2-4af6-bad3-234a8a8db48b	г.о. Русский, д. Петропавловское	55.4337539672851562; 36.3064727783203125	г.о. Русский	Территориальный отдел "Дороховский"	ИЖС (Площадь общего пользования)	PCO	PCO сетка PO	2	1	РУССКИЙ РО ООО(ВЫВ)	Администрация Русского городского округа	д. Петропавловское	принимается за нормативный объем, выполнимый PO	10,94	
						ТБО	Евро 1,1	1								
468	700be7ef-4291-49a3-a8ef-24b18ca5437f	г.о. Русский, д. Писарево	55.6453590393066406; 36.3004035949707031	г.о. Русский	Территориальный отдел "Старорусский"	ИЖС (Площадь общего пользования)	ТБО	Евро 1.1 серий PO	1,10	1	РУССКИЙ РО ООО(ВЫВ)	Администрация Русского городского округа	д. Писарево	принимается за нормативный объем, выполнимый PO	19,15	
						PCO	0	0								
469	a670ae11-65ac-4df2-9aa9-d9a1b53d0ea8	г.о. Русский, д. Подолы, СНТ "Бахус"	55.9532012939453125; 36.4334335327148438	г.о. Русский	Территориальный отдел "Волковский"	Садовые товарищества (Закрытая)	ТБО	Евро 1.1 серий PO	1,1	1	Администрация Русского городского округа(ОБР); РУССКИЙ РО ООО(ВЫВ); РУССКИЙ РО ООО(ОБР); Садоводческое искоммерческое товарищество «Бахус»(ВЫВ)	СНТ «Бахус»	СНТ «Бахус»	107 чел.	3,18	
						PCO	0	0								
470	472b88e0-d2b6-4f68-843f-05edb4e9eae2	г.о. Русский, д. Подолы СНТ Нива	55.9537086486816406; 36.4275131225585938	г.о. Русский	Территориальный отдел "Волковский"	Садовые товарищества (Закрытая)	ТБО	Евро 1.1 серий PO	3,3	3	Администрация Русского городского округа(ОБР); РУССКИЙ РО ООО(ВЫВ); РУССКИЙ РО ООО(ОБР); СНТ «Нива»(ВЫВ)	СНТ «Нива»	СНТ «Нива»	220 чел.	13,2	
						PCO	0	0								
471	39146d8a-6adc-41d5-b0fe-8be2d6820aa6	г.о. Русский, д. Подолы СНТ Подолы	55.9481277465820312; 36.424163818359375	г.о. Русский	Территориальный отдел "Волковский"	Садовые товарищества (Закрытая)	ТБО	Евро 1.1	2,2	2	РУССКИЙ РО ООО(ВЫВ); СНТ "Подолы"(ВЫВ)	СНТ Подолы	СНТ Подолы	440 чел.	2,2	
						PCO	0	0								
472	4a3db9e9-11ab-4de4-9720-3f8742b16816	г.о. Русский, д. Подолы СНТ САЮТ -3	55.956695556640625; 36.4300918579101562	г.о. Русский	Территориальный отдел "Волковский"	Садовые товарищества (Закрытая)	ТБО	Евро 1.1 серий PO	4,4	4	Администрация Русского городского округа(ОБР); РУССКИЙ РО ООО(ВЫВ); РУССКИЙ РО ООО(ОБР); СНТ "Салют-3"(ВЫВ)	СНТ "Салют-3"	СНТ "Салют-3"	6000 чел.	25,9	
						PCO	0	0								
473	71668bb6-3a5c-4e19-967-3b1e7187a3e3	г.о. Русский, д. Подолы СНТ Солнышко	55.9495201110839844; 36.4317741394042969	г.о. Русский	Территориальный отдел "Волковский"	Садовые товарищества (Закрытая)	ТБО	Евро 1.1 серий PO	1,10	1	Администрация Русского городского округа(ОБР); РУССКИЙ РО ООО(ВЫВ); РУССКИЙ РО ООО(ОБР); СНТ "Солнышко"(ВЫВ)	СНТ "Солнышко"	СНТ "Солнышко"	37 чел.	2,66	
						PCO	0	0								

474	7335305-956-4b36-a797-5a8b40ced01	г.о. Рузский, д. Подолы, СНТ Тверское	55.9479522705078125; 36.4345474243164062	г.о. Рузский	Территориальный отдел "Волковский"	Садомые товарищества (Закрытая)	ТБО	Евро 1.1 серый РО	2,2	2	Администрация Рузского городского округа(ОБР); РУЗСКИЙ РО ООО(ВЫВ); РУЗСКИЙ РО ООО(ОБР); СНТ "Тверское"(ВЫВ)	СНТ Тверское	СНТ Тверское	100 чел.	5,64
							PCO	0		0					
475	8573d2a8-550b-49bf-b656-04e236209747	г.о. Рузский, д. Покров, д. 11	55.7583580017089844; 36.1395034790039062	г.о. Рузский	Территориальный отдел "Старорузский" (Ивановское с/п)	ИЖС (Площадки общего пользования)	ТБО	Евро 1,1 зеленый РО	3,3	3	Администрация Рузского городского округа(ОБР); АО «ДИКСИ Юг»(ОБР); ООО "Сантехмонтаж-Руза"(ВЫВ); РУЗСКИЙ РО ООО(ВЫВ); РУЗСКИЙ РО ООО(ОБР)	Администрация Рузского городского округа	д. Покров,	принимается за нормативный объем, вывозимый РО	32,84
							PCO	0		0					
476	74691748-5f9b-4cc1-9285-3f98b48ba435	г.о. Рузский, д. Покровское СНТ Надежда	55.8920707702636719; 36.3284683227539062	г.о. Рузский	Территориальный отдел "Волковский"	Садомые товарищества (Закрытая)	ТБО	Евро 1,1 серый РО	2,2	2	РУЗСКИЙ РО ООО(ВЫВ); СНТ "Надежда"(ВЫВ)	СНТ Надежда	СНТ Надежда	550 чел.	2,2
							PCO	0		0					
477	22e36ef7-7551-438c-a1cb-0e43caac356e	г.о. Рузский, д. Покровское ул. Магистральная д. 5	55.8733329772949219; 36.3171005249023438	г.о. Рузский	Территориальный отдел "Волковский"	ИЖС (Площадки общего пользования)	ТБО	Евро 1.1 серый РО	2,2	2	РУЗСКИЙ РО ООО(ВЫВ)	Администрация Рузского городского округа	д. Покровское, ул. Магистральная, ул. Мира	принимается за нормативный объем, вывозимый РО	21,86
							PCO	0		0					
478	4be4ed66-4e18-4c4a-8f2-c91ea2c3bc6d	г.о. Рузский, д. Полуэктово	55.6167335510253906; 36.2038726806640625	г.о. Рузский	Территориальный отдел "Дороховский"	ИЖС (Площадки общего пользования)	PCO	PCO сетка РО	2	1	РУЗСКИЙ РО ООО(ВЫВ)	Администрация Рузского городского округа	д. Полуэктово	принимается за нормативный объем, вывозимый РО	39,58
							ТБО	Евро 1.1 серый РО		1					
479	Пbe555f93e1-447b-aa19-a55c27d62d6d	г.о. Рузский, д. Полуэктово, д. 228, компания Фомичев А.И	55.6223106384277344; 36.2104911804199219	г.о. Рузский	Территориальный отдел "Дороховский"	Производство и коммерция (Закрытая)	ТБО	Бункер 8	8,00	1	РУЗСКИЙ РО ООО(ВЫВ), Фомичев А. И.(ВЫВ)	Фомичев А. И.	Фомичев А. И.	принимается за нормативный объем, вывозимый РО	8
480	985ccb52-373b-4dfc-993c-8145f5bd1768	г.о. Рузский, д. Помогасло	55.8262710571289062; 36.0915718078613281	г.о. Рузский	Территориальный отдел "Старорузский" (Ивановское с/п)	ИЖС (Площадки общего пользования)	ТБО	Евро 1.1 серый РО	1,10	1	РУЗСКИЙ РО ООО(ВЫВ)	Администрация Рузского городского округа	д. Помогасло	принимается за нормативный объем, вывозимый РО	10,98
							PCO	0		0					
481	3ccc36b2-4336-4bc0-93cb-9e9a8476835d	г.о. Рузский, д. Поречье	55.6196136474609375; 36.5103416442871094	г.о. Рузский	Территориальный отдел "Колобазинский"	ИЖС (Площадки общего пользования)	ТБО	Евро 1.1	1,1	1	Мардаван Юлия Александровна(ОБР); РУЗСКИЙ РО ООО(ВЫВ); РУЗСКИЙ РО ООО(ОБР)	Администрация Рузского городского округа	д. Поречье (д.1-д.42)/Мардаван Юлия Александровна	принимается за нормативный объем, вывозимый РО	13,04
							PCO	0		0					
							КГМ	Бункер 8 РО		1			д. Поречье (с.д.1 по д.55)/МРОПП КАЗАНСКОГО ХРАМА		

482	e0d11d04-8884-4065-8e4b-f6e26abe98	г.о. Рузский, д. Поречье, д. 29	55.621673583984375; 36.5064582824707031	г.о. Рузский	Территориальный отдел "Колобакинский"	МКД	PCO	PCO сетка РО	12,2	1	РУЗСКИЙ РО ООО(ВЫВ)	Администрация Рузского городского округа	Д. ПОРЕЧЬЕ РУЗСКОГО РАЙОНА МОСКОВСКОЙ ОБЛАСТИ МОСКОВСКОЙ ЕПАРХИИ РУССКОЙ ПРАВ	принимается за нормативный объем, вывозимый РО	130,5
							ТБО	Евро 1.1 серий РО		3					
483	090259cb-4306-41b5-ac69-b1d37bd429c6	г.о. Рузский, д. Поречье, д. 31/1	55.6266860961914062; 36.5067710876464844	г.о. Рузский	Территориальный отдел "Колобакинский"	Производство и коммерция (Закрытая)	ТБО	Евро 1.1 серий РО	1,10	1	Администрация Рузского городского округа(ОБР); РОСТЕЛЕКОМ ПАО(ВЫВ); РУЗСКИЙ РО ООО(ВЫВ); РУЗСКИЙ РО ООО(ОБР)	РОСТЕЛЕКОМ ПАО	Русское ОРХ МООНР/РОСТЕЛЕКОМ ПАО	принимается за нормативный объем, вывозимый РО	1,28
484	24641d87-a56d-4f39-a473-1a65c26a4f2a	г.о. Рузский, д. Поречье, д. 43	55.6217422485351562; 36.5126457214355469	г.о. Рузский	Территориальный отдел "Колобакинский"	Производство и коммерция (Закрытая)	ТБО	Евро 1.1 серий РО	1,10	1	Администрация Рузского городского округа(ОБР); ИП Аракелянц Д. А.(ВЫВ); РУЗСКИЙ РО ООО(ВЫВ); РУЗСКИЙ РО ООО(ОБР)	ИП Аракелянц Д. А.	ИП Аракелянц Д. А.	принимается за нормативный объем, вывозимый РО	1,1
485	711782f5-db10-40d0-98b3-a8d6c34299b1	г.о. Рузский, д. Поречье, д. 85	55.6200523376464844; 36.5076065063476562	г.о. Рузский	Территориальный отдел "Колобакинский"	Производство и коммерция (Закрытая)	ТБО	Евро 1.1 серий РО	2,2	2	Администрация Рузского городского округа(ОБР); ООО «ЗАПРУЗНАБ»(ВЫВ); РУЗСКИЙ РО ООО(ВЫВ); РУЗСКИЙ РО ООО(ОБР)	ООО «ЗАПРУЗНАБ»	ПАО «Сбербанк России»/ООО «ЗАПРУЗНАБ»	принимается за нормативный объем, вывозимый РО	8,8
486	0d887310-e635-4dce-8a3d-db4d944a313f	г.о. Рузский, д. Поречье, СНТ Сосновый бор	55.6171722412109375; 36.5328865051269531	г.о. Рузский	Территориальный отдел "Колобакинский"	Садовые товарищества (Закрытая)	ТБО	Евро 1.1 серий РО	4,4	4	РУЗСКИЙ РО ООО(ВЫВ); СНТ «СОСНОВЫЙ БОР»(ВЫВ)	СНТ «СОСНОВЫЙ БОР»	СНТ «СОСНОВЫЙ БОР»	64 чел.	12,08
						PCO	0	0							
487	5e81570f-cf77-4cac-9d28-e95f76552cc	г.о. Рузский, д. Потапово	55.8219375610351562; 36.021453857421875	г.о. Рузский	Территориальный отдел "Старорузский" (Ивановское с/п)	ИЖС (Площадки общего пользования)	ТБО	Евро 1.1 серий РО	1,10	1	РУЗСКИЙ РО ООО(ВЫВ)	Администрация Рузского городского округа	д. Потапово	принимается за нормативный объем, вывозимый РО	10,41
						PCO	0	0							
488	092c5dc6-5e5e-4514-944d-7a5dd287d171	г.о. Рузский, д. Пушко СНТ Ивойлово	55.9000663757324219; 36.2409858703613281	г.о. Рузский	Территориальный отдел "Волковский"	Садовые товарищества (Закрытая)	ТБО	Евро 1.1 серий РО	2,2	2	Администрация Рузского городского округа(ОБР); РУЗСКИЙ РО ООО(ВЫВ); РУЗСКИЙ РО ООО(ОБР); СНТ "Ивойлово"(ВЫВ)	СНТ "Ивойлово"	СНТ "Ивойлово"	37 чел.	1,5
						PCO	0	0							
489	ca1d9fe1-66ec-44e6-9476-5f7ba8252fca	г.о. Рузский, д. Рахитино	55.7369728088378906; 36.1386489868164062	г.о. Рузский	Территориальный отдел "Старорузский" (Ивановское с/п)	ИЖС (Площадки общего пользования)	ТБО	Евро 1.1 серий РО	2,2	2	Администрация Рузского городского округа(ОБР); РУЗСКИЙ РО ООО(ВЫВ); РУЗСКИЙ РО ООО(ОБР)	Администрация Рузского городского округа	д. Рахитино	принимается за нормативный объем, вывозимый РО	21,75
						PCO	0	0							
490	a1396a8a-2677-4453-991f-8498d76a6130	г.о. Рузский, д. Рахитино, СНТ "Высотник"	55.7239990234375; 36.1597023010253906	г.о. Рузский	Территориальный отдел "Старорузский" (Ивановское с/п)	Садовые товарищества (Закрытая)	ТБО	Евро 1.1 серий РО	2,2	2	Администрация Рузского городского округа(ОБР); РУЗСКИЙ РО ООО(ВЫВ); РУЗСКИЙ РО ООО(ОБР); СНТ "ВЫСОТНИК"(ВЫВ)	СНТ "Высотник"	СНТ "Высотник"	100 чел.	8,8
						PCO	0	0							
491	854a6ea1-3020-4649-a048-d463d77088c3	г.о. Рузский, д. Ремониды на 34 км д/д А-108 ООО ЕТС	55.7835540771484375; 36.2752113342285156	г.о. Рузский	Территориальный отдел "Волковский"	Производство и коммерция (Закрытая)	ТБО	Евро 1.1 серий РО	8,8	8	ЕТС ООО(ВЫВ); РУЗСКИЙ РО ООО(ВЫВ)	ООО ЕТС	ООО ЕТС	принимается за нормативный объем, вывозимый РО	18,48

492	462bde57-14e0-4562-acbf-3e824c6a466a	г.о. Рузский, д. Румянцово	55.6934776306152344; 36.2232856750488281	г.о. Рузский	Территориальный отдел "Старорузский"	ИЖС (Площадки общего пользования)	ТБО	Евро 1.1 серый РО	1,10	1	Администрация Рузского городского округа(ОБР); РУЗСКИЙ РО ООО(ВЫВ); РУЗСКИЙ РО ООО(ОБР)	Администрация Рузского городского округа	д. Рузнецово	принимается за нормативный объем, вывозимый РО	15,45
						PCO	0		0						
493	998f1765-ec87-4f58-a34e-128fcc40c11e	г.о. Рузский, д. Рупасово	55.8162078857421875; 36.0965919494628906	г.о. Рузский	Территориальный отдел "Старорузский" (Ивановское с/п)	ИЖС (Площадки общего пользования)	ТБО	Евро 1.1 серый РО	1,10	1	РУЗСКИЙ РО ООО(ВЫВ)	Администрация Рузского городского округа	д. Рупасово	принимается за нормативный объем, вывозимый РО	5,44
						PCO	0		0						
494	cc9e2b2a-a036-4963-a38e-c2a986cb9991	г.о. Рузский, д. Маловицеево (прикреплено д. Рыбухино)	55.7418708801269531; 36.1247177124023438	г.о. Рузский	Территориальный отдел "Старорузский"	ИЖС (Площадки общего пользования)	ТБО	Евро 1.1 серый РО	1,10	1	РУЗСКИЙ РО ООО(ВЫВ)	Администрация Рузского городского округа	д. Рыбухино	принимается за нормативный объем, вывозимый РО	30,86
						PCO	0		0						
495	1d6179c2-65cd-4dd9-90cc-fd0db0f2b003	г.о. Рузский, д. Рыбцево	55.7590522766113281; 35.9506874084472656	г.о. Рузский	Территориальный отдел "Старорузский" (Ивановское с/п)	ИЖС (Площадки общего пользования)	ТБО	Евро 1.1 серый РО	1,10	1	РУЗСКИЙ РО ООО(ВЫВ)	Администрация Рузского городского округа	д. Рыбцево	принимается за нормативный объем, вывозимый РО	10,04
						PCO	0		0						
496	d32e5ac2-7be9-473e-ae5f-0d313a925224	г.о. Рузский, д. Самошкино СНТ "Микроклимат"	55.874267578125; 36.1824188232421875	г.о. Рузский	Территориальный отдел "Волковский"	Садовые товарищества (Закрывает)	ТБО	Евро 1.1 серый РО	1,5	2	Администрация Рузского городского округа(ОБР); РУЗСКИЙ РО ООО(ВЫВ); РУЗСКИЙ РО ООО(ОБР); СНТ "Микроклимат"(ВЫВ)	СНТ "Микроклимат"	СНТ "Микроклимат"	25 чел.	4,45
						PCO	0		0						
497	83c6e490-4e0c-47cc-8316-a5202a3a386e	г.о. Рузский, д. Семёново д. 2	55.8706398010253906; 36.4443817138671875	г.о. Рузский	Территориальный отдел "Волковский"	ИЖС (Площадки общего пользования)	ТБО	Евро 1.1 серый РО	3,1	2	РУЗСКИЙ РО ООО(ВЫВ)	Администрация Рузского городского округа	г.о. Рузский, д. Семёново	принимается за нормативный объем, вывозимый РО	16,45
						PCO	PCO сетка РО	1							
498	005afcc5-59df-479a-aab1-f5629a331d5a	г.о. Рузский, д. Скорманово	55.925959947265625; 36.373046875	г.о. Рузский	Территориальный отдел "Волковский"	ИЖС (Площадки общего пользования)	ТБО	Бузер 8/ Евро 1.1 серый РО	10,2	3	Администрация Рузского городского округа(ОБР); РУЗСКИЙ РО ООО(ВЫВ); РУЗСКИЙ РО ООО(ОБР)	Администрация Рузского городского округа	д. Скорманово	принимается за нормативный объем, вывозимый РО	44,74
						PCO	0	0							
499	5ab9b1a8-3b3e-4046-9dd9-66e05d7848cc	г.о. Рузский, д. Сомино	55.6070938110351562; 36.5238990783691406	г.о. Рузский	Территориальный отдел "Колобазинский"	ИЖС (Площадки общего пользования)	ТБО	Евро 1.1 серый РО	2,2	2	РУЗСКИЙ РО ООО(ВЫВ)	Администрация Рузского городского округа	деревня Сомино, Рузский городской округ, Московская область	принимается за нормативный объем, вывозимый РО	15,76
						PCO	0	0							

500	f208eff-43a0-413e-87ef-c773c81672f2	г.о. Рузский, д. Сорочинво	55.7357597531074219; 35.9251365661621094	г.о. Рузский	Территориальный отдел "Староружский" (Ивановское с/п)	ИЖС (Площадки общего пользования)	ТБО	Евро 1.1 серий РО	1,10	1	РУЗСКИЙ РО ООО(ВЫВ)	Администрация Рузского городского округа	деревня Сорочинво/СНТ "Бережка"	принимается за нормативный объем, вывозный РО	10,02
							PCO	0		0					
501	e9e2dd8-712f-4589-b8ba-02621f0f5416	г.о. Рузский, д. Старая Руза, ДСОК Энергетик	55.6460075378417969; 36.3463478088378906	г.о. Рузский	Территориальный отдел "Староружский"	Производство и коммерция (Закрытая)	ТБО	Евро 1.1 серий РО	4,4	4	Администрация Рузского городского округа(ОБР); ООО "Путешественник"(ВЫВ); РУЗСКИЙ РО ООО(ВЫВ); РУЗСКИЙ РО ООО(ОБР)	ООО "Путешественник"	ООО "Путешественник"	принимается за нормативный объем, вывозный РО	4,58
502	5dbfe57e-7fe0-42e4-b01f-70a6cd8b0b46	г.о. Рузский, д. Старая Руза, ДТК	55.64129638671875; 36.3170706073242188	г.о. Рузский	Территориальный отдел "Староружский"	Производство и коммерция (Закрытая)	ТБО	Евро 1.1 серий РО	2,2	2	Администрация Рузского городского округа(ОБР); ДТК «РУЗА» - АНО(ВЫВ); РУЗСКИЙ РО ООО(ВЫВ); РУЗСКИЙ РО ООО(ОБР)	ДТК «РУЗА» - АНО	ДТК «РУЗА» - АНО	принимается за нормативный объем, вывозный РО	4,58
503	5e264a81-9eac-48fd-9ccc-9afe93f6ced	г.о. Рузский, д. Старая Руза, ИП Валиса Рустам Акрамович	55.6501235961914062; 36.3292160034179688	г.о. Рузский	Территориальный отдел "Староружский"	Производство и коммерция (Закрытая)	ТБО	Евро 1.1 серий РО	1,10	1	ИП Валиса Рустам Акрамович(ВЫВ); РУЗСКИЙ РО ООО(ВЫВ)	ИП Валиса Р.А.	ИП Валиса Р.А.	принимается за нормативный объем, вывозный РО	1,1
504	759b55a8-4145-427e-b666-4737c3a3bfdd	г.о. Рузский, д. Старая Руза, Нестеровское лесничество, д. II	55.6449050903320312; 36.3224678039550781	г.о. Рузский	Территориальный отдел "Староружский"	Производство и коммерция (Закрытая)	ТБО	Евро 1.1 серий РО	1,10	1	Администрация Рузского городского округа(ОБР); ИП Газмагамас Я. М.(ВЫВ); РУЗСКИЙ РО ООО(ВЫВ); РУЗСКИЙ РО ООО(ОБР)	ИП Газмагамас Я. М.	ИП Газмагамас Я. М.	принимается за нормативный объем, вывозный РО	1,1
505	aafe513-c8ef-4adb-8e80-12f086528035	г.о. Рузский, д. Старая Руза Санаторий Дорохово	55.6473159790039062; 36.3071212768554688	г.о. Рузский	Территориальный отдел "Староружский"	Производство и коммерция (Закрытая)	ТБО	Евро 1.1 серий РО	2,2	2	Администрация Рузского городского округа(ОБР); ООО «Лечебно-профилактическое учреждение «Санаторий Дорохово»(ВЫВ); РУЗСКИЙ РО ООО(ВЫВ); РУЗСКИЙ РО ООО(ОБР)	МБДОУ «Детский сад №15»	МБДОУ «Детский сад №15»	принимается за нормативный объем, вывозный РО	17,6
506	3dd332bf-15b5-4269-9974-6b37a5c5f1d	г.о. Рузский, д. Старая Руза, Староружская средняя общеобразовательная школа	55.6485977172851562; 36.313018798828125	г.о. Рузский	Территориальный отдел "Староружский"	Объекты социальной инфраструктуры, администрация	ТБО	Евро 1.1 серий РО	2,2	2	МБОУ «Староружская средняя общеобразовательная школа с углубленным изучением отдельных предметов»(ВЫВ); РУЗСКИЙ РО ООО(ВЫВ)	МБОУ «Староружская средняя общеобразовательная школа с углубленным изучением отдельных предметов»	МБОУ «Староружская средняя общеобразовательная школа с углубленным изучением отдельных предметов»	принимается за нормативный объем, вывозный РО	2,2
507	2b330a09-131e-4b1e-ae03-c3153059d610	г.о. Рузский, д. Старая Руза ул. Курорт Дорохово (возле детского сада)	55.6472053527832031; 36.31170654296875	г.о. Рузский	Территориальный отдел "Староружский"	Объекты социальной инфраструктуры, администрация	ТБО	Евро 1.1 серий РО	7,7	7	Администрация Рузского городского округа(ОБР); МБУ «УК РГО»(ОБР); ООО УК "Комфорт" (Руза)(ВЫВ); ООО УК "Комфорт" (Руза)(ОБР); РУЗСКИЙ РО ООО(ВЫВ); РУЗСКИЙ РО ООО(ОБР)	Администрация Рузского городского округа	ООО УК "Комфорт"/МКД. 148,49кв.б.м.	принимается за нормативный объем, вывозный РО	162,51
508	4f9880e1-58e0-40bb-9ea1-671244948d39	г.о. Рузский, д. Старая Руза ул. Цветочная д. 38	55.6511154174804688; 36.3269119262695312	г.о. Рузский	Территориальный отдел "Староружский"	ИЖС (Площадки общего пользования)	ТБО	Евро 1.1 серий РО	3,3	3	РУЗСКИЙ РО ООО(ВЫВ)	Администрация Рузского городского округа	Цветочная улица, ул.Крайняя деревня Старая Руза, Рузский городской округ, Московская область	принимается за нормативный объем, вывозный РО	27,03
							PCO	0		0					
509	de03c35b-dc1e-4d68-a015-c75ff3a5831	г.о. Рузский, д. Старо Дороховское поселение	55.574171, 36.3355676	г.о. Рузский	Территориальный отдел "Дороховский"	ИЖС (Площадки общего пользования)	PCO	PCO сетка РО	3,1	1	РУЗСКИЙ РО ООО(ВЫВ)	Администрация Рузского городского округа	деревня Старо, Рузский городской округ, Московская область	принимается за нормативный объем, вывозный РО	34,08
							ТБО	Евро 1.1 серий РО		2			Дороховское поселение/СТ "Техника"		
510	adb31ed4-26ce-414e-bea8-7632485c6f9a	г.о. Рузский, д. Староникололаво	55.6216926574707031; 36.263040161132812	г.о. Рузский	Территориальный отдел "Дороховский"	ИЖС (Площадки общего пользования)	PCO	PCO сетка РО	2	1	Администрация Рузского городского округа(ОБР); МБУК РГО МО «ЦКС»(ОБР); МБУК РГО «Централизованная библиотечная система»(ОБР); ОАО "АПК "Староникололаво" (ОБР); РУЗСКИЙ РО ООО(ВЫВ); РУЗСКИЙ РО ООО(ОБР)	Администрация Рузского городского округа	МБУК РГО МО «ЦКС»/ОАО "АПК "Староникололаво", г.о. Рузский, д. Староникололаво	принимается за нормативный объем, вывозный РО	23,9
							ТБО	Евро 1.1 серий РО		1					
511	9a899dbd-dca4-401f-bb5a-55f599285c89	г.о. Рузский, д. Староникололаво, д. 193	55.6185874938964844; 36.2625389099121094	г.о. Рузский	Территориальный отдел "Дороховский"	Производство и коммерция (Закрытая)	ТБО	Бункер 8	8,00	1	Администрация Рузского городского округа(ОБР); ООО «Староникололаво трикотажная фабрика»(ВЫВ); РУЗСКИЙ РО ООО(ВЫВ); РУЗСКИЙ РО ООО(ОБР)	ООО «Староникололаво трикотажная фабрика»	ООО «Староникололаво трикотажная фабрика»	принимается за нормативный объем, вывозный РО	8

512	9c2083f0-b4e6-4739-bb5b-2eb134749466	г.о. Рузский, д. Староникольское	55.4548759460449219; 36.3631439208984375	г.о. Рузский	Территориальный отдел "Дороховский"	ИЖС (Площадки общего пользования)	PCO	PCO сетка РО	2	1	РУЗСКИЙ РО ООО(ВЫВ)	Администрация Рузского городского округа	деревня Староникольское, Рузский городской округ, Московская область	принимается за нормативный объем, вывозимый РО	18,74
							ТБО	Евро 1.1 серий РО		1					
513	b2e47e90-e4be-44fe-bf93-4f083895e0fe	г.о. Рузский, д. Строганка	55.480079, 36.382658	г.о. Рузский	Территориальный отдел "Дороховский"	ИЖС (Площадки общего пользования)	PCO	PCO сетка РО	2	1	РУЗСКИЙ РО ООО(ВЫВ)	Администрация Рузского городского округа	деревня Строганка, Рузский городской округ, Московская область	принимается за нормативный объем, вывозимый РО	10,94
							ТБО	Евро 1.1 серий РО		1					
514	84c66d22-b884-4daa-92c7-0d5e6037028	г.о. Рузский, д. Сумарокова, СНТ Меркурий	55.7815170288085938; 35.9147109985551562	г.о. Рузский	Территориальный отдел "Старорусский" (Ивановское с/п)	Садовые товарищества (Закрытая)	ТБО	Евро 1.1 серий РО	3,3	3	Администрация Рузского городского округа(ОБР), РУЗСКИЙ РО ООО(ВЫВ); РУЗСКИЙ РО ООО(ОБР), СНТ "Меркурий"(ВЫВ)	СНТ "Меркурий"	СНТ "Меркурий"	200 чел.	17,6
							PCO	0		0					
515	894ff8f-1404-414d-addd-f48ac7f5592	г.о. Рузский, д. Сухарево	55.5842437744140625; 36.4320297241210938	г.о. Рузский	Территориальный отдел "Старорусский"	ИЖС (Площадки общего пользования)	ТБО	Евро 1.1 серий РО	2,2	2	РУЗСКИЙ РО ООО(ВЫВ)	Администрация Рузского городского округа	деревня Сухарево, Рузский городской округ, Московская область/ПОЛЯНА СНТ	принимается за нормативный объем, вывозимый РО	14,95
							PCO	0		0					
516	20cd3ea1-f588-42fa-a6ff-421df51d3468	г.о. Рузский, д. Сухарево СНТ Долна	55.5766029357910156; 36.4192886352539062	г.о. Рузский	Территориальный отдел "Старорусский"	Садовые товарищества (Закрытая)	ТБО	Евро 1.1 серий РО	3,3	3	РУЗСКИЙ РО ООО(ВЫВ); СНТ "Долна"(ВЫВ)	СНТ Долна	СНТ Долна	147 чел.	5,5
							PCO	0		0					
517	dc6922f2-9431-4f01-a305-8c2ea85e740b	г.о. Рузский, д. Сытьково, ул. Микрорайон д. 24	55.6980094909667969; 36.1521453857421875	г.о. Рузский	Территориальный отдел "Старорусский"	ИЖС (Подомовой сбор)	ТБО	Бак 60 л.	0,06	1	РУЗСКИЙ РО ООО(ВЫВ); Харламов Николай Иванович(ВЫВ)	частное лицо	г.о. Рузский, д. Сытьково, ул. Микрорайон д. 24	100 м2	0,15
518	819b3d7f-3777-4308-a0bc-5acc1062188f	г.о. Рузский, д. Сытьково, ул. Микрорайон д. 28а	55.6969871520996094; 36.1506080627441406	г.о. Рузский	Территориальный отдел "Старорусский"	ИЖС (Подомовой сбор)	ТБО	Бак 60 л.	0,06	1	Басова Нина Васильевна(ВЫВ); РУЗСКИЙ РО ООО(ВЫВ)	частное лицо	г.о. Рузский, д. Сытьково, ул. Микрорайон д. 28а	100 м2	0,19
519	6032d282-7035-49e2-9746-d28770edbd0d5	г.о. Рузский, д. Сытьково, ул. Микрорайон д. 302	55.7014389038085938; 36.15473175048882812	г.о. Рузский	Территориальный отдел "Старорусский"	ИЖС (Подомовой сбор)	ТБО	Бак 60 л.	0,06	1	Колгин Анатолий Николаевич(ВЫВ); РУЗСКИЙ РО ООО(ВЫВ)	частное лицо	г.о. Рузский, д. Сытьково, ул. Микрорайон д. 302	100 м2	0,15
520	0f3b51cd-859d-4d60-93c7-f08184546af9	г.о. Рузский, д. Сытьково, ул. Микрорайон д. 35	55.697235107421875; 36.1505851745605469	г.о. Рузский	Территориальный отдел "Старорусский"	ИЖС (Подомовой сбор)	ТБО	Бак 60 л.	0,06	1	РУЗСКИЙ РО ООО(ВЫВ); Халимбекова Патимат Магомеджандовна(ВЫВ)	частное лицо	г.о. Рузский, д. Сытьково, ул. Микрорайон д. 35	100 м2	0,15
521	37659f0b6-dc6f-4228-8591-c0dfb10c316a	г.о. Рузский, д. Сытьково, ул. Микрорайон д. 36	55.6973762512207031; 36.1506118774414062	г.о. Рузский	Территориальный отдел "Старорусский"	ИЖС (Подомовой сбор)	ТБО	Бак 60 л.	0,06	1	Белозерова Анастасия Семеновна(ВЫВ); РУЗСКИЙ РО ООО(ВЫВ)	частное лицо	г.о. Рузский, д. Сытьково, ул. Микрорайон д. 36	100 м2	0,18
522	1407e15-fef1-0ed0-95cb-d0bb72f3136	г.о. Рузский, д. Сытьково, ул. Микрорайон д. 37	55.6974334716796875; 36.1507987976074219	г.о. Рузский	Территориальный отдел "Старорусский"	ИЖС (Подомовой сбор)	ТБО	Бак 60 л.	0,06	1	Ностругина Ирина Викторовна(ВЫВ); РУЗСКИЙ РО ООО(ВЫВ)	частное лицо	г.о. Рузский, д. Сытьково, ул. Микрорайон д. 37	100 м2	0,21

523	87bac9f-dbd4-47f6-9b42-0e76c5068d9	г.о. Рузский, д. Сытьково, ул. Микрорайон, д.39	55.6980094909667969; 36.1515121459960938	г.о. Рузский	Территориальный отдел "Старорузский"	ИЖС (Подошовой сбор)	ТБО	Бак 60 л.	0,06	1	Голенаров Виталий Николаевич(ВЫВ); РУЗСКИЙ РО ООО(ВЫВ)	частное лицо	г.о.Рузский, д. Сытьково, ул. Микрорайон, д.39	100 м2	0,19
524	d076083-13e4-4b56-954f-8e13a574c5f6	г.о. Рузский, д. Сытьково, ул. Микрорайон д. 46	55.6988487243652344; 36.1505966186523438	г.о. Рузский	Территориальный отдел "Старорузский"	ИЖС (Подошовой сбор)	ТБО	Бак 60 л.	0,06	1	Голубина Юлия Евгеньевна(ВЫВ); РУЗСКИЙ РО ООО(ВЫВ)	частное лицо	г.о. Рузский, д. Сытьково, ул. Микрорайон д. 46	100 м2	0,22
525	dc73c00b-cb54-4ed4-8350-df73e1fda7a	г.о. Рузский, д. Сытьково, ул. Микрорайон д. 50	55.6978340148925781; 36.1490402221679688	г.о. Рузский	Территориальный отдел "Старорузский"	ИЖС (Подошовой сбор)	ТБО	Бак 60 л.	0,06	1	РУЗСКИЙ РО ООО(ВЫВ); Щербинин Александр Васильевич(ВЫВ)	частное лицо	г.о. Рузский, д. Сытьково, ул. Микрорайон д. 50	100 м2	0,23
526	3f5c9232-4d0d-446f-ed82-04ca3a27f2cc	г.о. Рузский, д. Сытьково, ул. Микрорайон д. 61	55.6984634399414062; 36.1492538452148438	г.о. Рузский	Территориальный отдел "Старорузский"	ИЖС (Подошовой сбор)	ТБО	Бак 60 л.	0,06	1	РУЗСКИЙ РО ООО(ВЫВ); Шалкин Василий Николаевич(ВЫВ)	частное лицо	г.о. Рузский, д. Сытьково, ул. Микрорайон, д.61	100 м2	0,19
527	8e5988f0-3511-4b4c-81ac-e19b6e6d96d3	г.о. Рузский, д. Сытьково, ул. Микрорайон д. 62	55.6982154846191406; 36.1489105224609375	г.о. Рузский	Территориальный отдел "Старорузский"	ИЖС (Подошовой сбор)	ТБО	Бак 60 л.	0,06	1	РУЗСКИЙ РО ООО(ВЫВ); Цыюмба Елена Васильевна(ВЫВ)	частное лицо	г.о. Рузский, д. Сытьково, ул. Микрорайон д. 62	100 м2	0,12
528	68f5949-6cdc-419f-9f81-f9125f567e47	г.о. Рузский, д. Сытьково, ул. Микрорайон д. 62a	55.698101043701719; 36.1485519409179688	г.о. Рузский	Территориальный отдел "Старорузский"	ИЖС (Подошовой сбор)	ТБО	Бак 60 л.	0,06	1	Галочкина Надежда Александровна(ВЫВ); РУЗСКИЙ РО ООО(ВЫВ)	частное лицо	г.о. Рузский, д. Сытьково, ул. Микрорайон д. 62a	100 м2	0,23
529	621707e5-c0cc-4f05-b408-a49d0c3f687	г.о. Рузский, д. Сытьково, ул. Микрорайон д. 63	55.6978378295898438; 36.148284912109375	г.о. Рузский	Территориальный отдел "Старорузский"	ИЖС (Подошовой сбор)	ТБО	Бак 60 л.	0,06	1	Белуха Валентина Савельевна(ВЫВ); РУЗСКИЙ РО ООО(ВЫВ)	частное лицо	г.о. Рузский, д. Сытьково, ул. Микрорайон д. 63	100 м2	0,08
530	0cccf9fb-d166-4bd5-a2b6-b971c27b4766	г.о. Рузский, д. Сытьково, ул. Микрорайон д. 64	55.6975746154785156; 36.1479225158691406	г.о. Рузский	Территориальный отдел "Старорузский"	ИЖС (Подошовой сбор)	ТБО	Бак 60 л.	0,06	1	РУЗСКИЙ РО ООО(ВЫВ); Сурков Алексей Александрович(ВЫВ)	частное лицо	г.о. Рузский, д. Сытьково, ул. Микрорайон д. 64	100 м2	0,23
531	6e02e796-3ed5-4a45-827b-b3bd464ac458	г.о. Рузский, д. Сытьково, ул. Микрорайон д. 65	55.6973419189453125; 36.1475257873535156	г.о. Рузский	Территориальный отдел "Старорузский"	ИЖС (Подошовой сбор)	ТБО	Бак 60 л.	0,06	1	РУЗСКИЙ РО ООО(ВЫВ); Суркова Галина Ивановна(ВЫВ)	частное лицо	г.о. Рузский, д. Сытьково, ул. Микрорайон д. 65	100 м2	0,23
532	9d3371b-c4db-4d3b-b2bc-611f31d05a	г.о. Рузский, д. Сычево СНТ Будновцы	55.9826316833496094; 36.2649574279785156	г.о. Рузский	Территориальный отдел "Волковский"	Садомые товарищества (Закрытая)	ТБО	Евро 1.1 серый РО	2,2	2	РУЗСКИЙ РО ООО(ВЫВ); СНТ "Будновцы"(ВЫВ)	СНТ Будновцы	СНТ Будновцы	37 чел.	4,86
							PCO	0		0					
533	f5d72d7-572a-4ad8-bb7b-6a64e7a2c0c	г.о. Рузский, д. Таблово	55.7374114990234375; 36.2216911315919669	г.о. Рузский	Территориальный отдел "Волковский"	Производство и коммерция (Закрытая)	ТБО	Булькер 8	8,00	1	ООО "Таблово"(ВЫВ); РУЗСКИЙ РО ООО(ВЫВ)	ООО "Таблово"	ООО "Таблово"	принимается за нормативный объем, вывозимый РО	8
534	9744de65-25ce-4068-8f18-3d9c0917e81a	г.о. Рузский, д. Таблово, д. № 17	55.7343254089355469; 36.2237205505371094	г.о. Рузский	Территориальный отдел "Волковский"	ИЖС (Площадки общего пользования)	ТБО	Евро 1.1 серый РО	1,1	1	РУЗСКИЙ РО ООО(ВЫВ)	Администрация Рузского городского округа	г.о. Рузский, д. Таблово, д. № 17	принимается за нормативный объем, вывозимый РО	8,32
							PCO	0		0					
535	2d37a74e-4b4d-4e95-9ec3-d060f246cbeb	г.о. Рузский, д. Таганово	55.4074859619140625; 36.2612876892089844	г.о. Рузский	Территориальный отдел "Дерховский"	ИЖС (Площадки общего пользования)	PCO	PCO сетка РО	2	1	Администрация Рузского городского округа(ОБР); РУЗСКИЙ РО ООО(ВЫВ); РУЗСКИЙ РО ООО(ОБР)	Администрация Рузского городского округа	деревня Таганово, Рузский городской округ, Московская область	принимается за нормативный объем, вывозимый РО	18,33
							ТБО	Евро 1.1 серый РО		1					

536	92cb47b9-3b6c-44db-bd6f-c7a8c2f4bb5f	г.о. Рузский, д. Тимофеево (прекращено д. Фролаково)	55.6283607482910156; 36.2713890075683594	г.о. Рузский	Территориальный отдел "Дороховский"	ИЖС (Площадки общего пользования)	PCO	PCO сетка PO	2	1	Администрация Рузского городского округа(ОБР); РУЗСКИЙ РО ООО(ВЫВ); РУЗСКИЙ РО ООО(ОБР)	Администрация Рузского городского округа	деревня Тимофеево, Рузский городской округ, Московская область	принимается за нормативный объем, вывозимый РО	26,92
							ТБО	Евро 1.1 серый РО		1					
537	ba7e66da-4fba-48cf-b372-77e3a9670f9c	г.о. Рузский, д. Тишино	55.6591148376464844; 36.170196533203125	г.о. Рузский	Территориальный отдел "Старорузский"	ИЖС (Площадки общего пользования)	ТБО	Евро 1.1 серый РО	1,10	1	МБУК РГО «Централизованная библиотечная система»(ОБР); РУЗСКИЙ РО ООО(ВЫВ); РУЗСКИЙ РО ООО(ОБР)	Администрация Рузского городского округа	деревня Тишино, Рузский городской округ, Московская область	принимается за нормативный объем, вывозимый РО	13,99
							PCO	0		0					
538	eb065efa-af6c-41d7-86ec-4067684e44e5	г.о. Рузский, д. Товарково	55.6132888793945312; 36.1992034912109375	г.о. Рузский	Территориальный отдел "Дороховский"	ИЖС (Площадки общего пользования)	PCO	PCO сетка PO	2	1	Администрация Рузского городского округа(ОБР); РУЗСКИЙ РО ООО(ВЫВ); РУЗСКИЙ РО ООО(ОБР)	Администрация Рузского городского округа	деревня Товарково, Рузский городской округ, Московская область	принимается за нормативный объем, вывозимый РО	33,38
							ТБО	Евро 1.1 серый РО		1					
539	eb20c696-5918-45e5-925a-257a9f61ec80	г.о. Рузский, д. Товарково, д. 5	55.6144638061523438; 36.1957130432128906	г.о. Рузский	Территориальный отдел "Дороховский"	Производство и коммерция (Закрытая)	ТБО	Евро 1.1	1,10	1	Администрация Рузского городского округа(ОБР); ИП Кузьминчев А.С.(ВЫВ); РУЗСКИЙ РО ООО(ВЫВ); РУЗСКИЙ РО ООО(ОБР)	ИП Кузьминчев А.С.	ИП Кузьминчев А.С.	принимается за нормативный объем, вывозимый РО	1,1
540	4b6dc492-9d8d-4413-8998-cbc4070485cb	г.о. Рузский, д. Усадково д. 23	55.4909591674804688; 36.3620681762695312	г.о. Рузский	Территориальный отдел "Дороховский"	ИЖС (Площадки общего пользования)	ТБО	Евро 1.1 серый РО	3,1	2	РУЗСКИЙ РО ООО(ВЫВ)	Администрация Рузского городского округа	деревня Усадково, Рузский городской округ, Московская область	принимается за нормативный объем, вывозимый РО	19,77
							PCO	PCO сетка PO		1					
541	871ab595-52b2-4501-8d76-4d4800a75d3d	г.о. Рузский, д. Усадково, д. 43 ООО "НЕВИС"	55.4909133911132812; 36.3571929931640625	г.о. Рузский	Территориальный отдел "Дороховский"	Производство и коммерция (Закрытая)	ТБО	Евро 1.1	3,3	3	Администрация Рузского городского округа(ОБР); ООО "НЕВИС"(ВЫВ); РУЗСКИЙ РО ООО(ВЫВ); РУЗСКИЙ РО ООО(ОБР)	ООО "НЕВИС"	ООО "НЕВИС"	принимается за нормативный объем, вывозимый РО	3,3
542	347a218e-d607-430fb520-7a297525d368	г.о. Рузский, д. Усадково, СНТ Связист	55.4963111877441406; 36.3689384460449219	г.о. Рузский	Территориальный отдел "Дороховский"	Садовые товарищества (Закрытая)	ТБО	Евро 1.1 серый РО	2,2	2	Администрация Рузского городского округа(ОБР); РУЗСКИЙ РО ООО(ВЫВ); РУЗСКИЙ РО ООО(ОБР); СНТ «Связист»(ВЫВ)	СНТ Связист.	СНТ Связист	37 чел.	2,2
							PCO	0		0					
543	b1f673a3-ed04-4d7d-ade4-907793b9bca1	г.о. Рузский, д. Успенское СНТ МВД СССР "Рузское-2"	55.9804763793945312; 36.3850288391113281	г.о. Рузский	Территориальный отдел "Волковский"	Садовые товарищества (Закрытая)	ТБО	Евро 1.1 серый РО	2,2	2	Администрация Рузского городского округа(ОБР); РУЗСКИЙ РО ООО(ВЫВ); РУЗСКИЙ РО ООО(ОБР); СНТ МВД СССР "Рузское-2"(ВЫВ)	СНТ МВД СССР "Рузское-2"	СНТ МВД СССР "Рузское-2"	38 чел.	8,7
							PCO	0		0					
544	a971490e-fed7-4235-9695-b396e8bf2757	г.о. Рузский, д. Успенское, СНТ "Стекло"	55.9730072021484375; 36.3700447082519531	г.о. Рузский	Территориальный отдел "Волковский"	Садовые товарищества (Закрытая)	ТБО	Евро 1.1 серый РО	2,2	2	Администрация Рузского городского округа(ОБР); РУЗСКИЙ РО ООО(ВЫВ); РУЗСКИЙ РО ООО(ОБР); СНТ "Стекло"(ВЫВ)	СНТ "Стекло"	СНТ "Стекло"	100 чел.	8,8
							PCO	0		0					

545	1ea80d07-271e-1b38-befb-4b8cc6267a0	г.о. Рузский, д. Успенское СНТ Успенское	55.9736404418945312; 36.3910255432128906	г.о. Рузский	Территориальный отдел "Волковский"	Садовые товарищества (Закрытая)	ТБО	Обычный 0,75	0,75	1	РУЗСКИЙ РО ООО(ВЫВ); СНТ "Успенское"(ВЫВ)	СДНП Успенское	СДНП Успенское	37 чел.	0,75
							PCO	0		0					
546	6281f99b-2709-482e-be87-7a31a4a2c2c0	г.о. Рузский, д. Устье, д. 72.	55.632293701171875; 36.2900009155273438	г.о. Рузский	Территориальный отдел "Старорузский"	Производство и коммерция (Закрытая)	ТБО	Евро 1.1	1,10	1	Администрация Рузского городского округа(ОБР); Басалыго Ольга Львовна(ВЫВ); РУЗСКИЙ РО ООО(ВЫВ); РУЗСКИЙ РО ООО(ВЫВ)	Басалыго Ольга Львовна	Басалыго Ольга Львовна	принимается нормативный объем, вывозный РО	3,12
547	7669985-ddb2-475e-8d42-90579ff2c2	г.о. Рузский, д. Устье ЗАО Дом отдыха "Руза"	55.6369438171386719; 36.3102989196777344	г.о. Рузский	Территориальный отдел "Старорузский"	Производство и коммерция (Закрытая)	ТБО	Бузер 8 РО	8,00	1	ЗАО Дом отдыха "Руза"(ВЫВ); РУЗСКИЙ РО ООО(ВЫВ)	ЗАО Дом отдыха "Руза"	ЗАО Дом отдыха "Руза"	принимается за нормативный объем, вывозный РО	32,67
548	125e800c-2f0e-4ff6-9046-e0ecc84b5c6	г.о. Рузский, д. Устье (МЧС)	55.631805419921875; 36.304473876953125	г.о. Рузский	Территориальный отдел "Старорузский"	Объекты социальной инфраструктуры, администрации	ТБО	Евро 1,1 серый РО	7,7	7	Администрация Рузского городского округа(ОБР); РУЗСКИЙ РО ООО(ОБР)	ФГКУ «Рузский Центр обеспечения пунктов управления МЧС России» (ФГКУ «Рузский ЦОПУ МЧС России»)	ФГКУ «Рузский Центр обеспечения пунктов управления МЧС России» (ФГКУ «Рузский ЦОПУ МЧС России»)	принимается за нормативный объем, вывозный РО	21,81
549	d23afddd-bf8e-4b11-8b4d-4876169b490a	г.о. Рузский, д. Федчино	55.83837890625; 36.3462944030761719	г.о. Рузский	Территориальный отдел "Волковский"	ИЖС (Площадки общего пользования)	ТБО	Евро 1.1 серый РО	2,2	2	РУЗСКИЙ РО ООО(ВЫВ)	Администрация Рузского городского округа	г.о. Рузский, д. Федчино	принимается за нормативный объем,вывозный РО	20,84
							PCO	0		0					
550	9643ae96-0468-481e-8639-cf2c5b5f058	г.о. Рузский д. Фидатово, д. 1	55.837646484375; 36.1024322509765625	г.о. Рузский	Территориальный отдел "Старорузский" (Ивановское с/п)	МКД	ТБО	Евро 1,1 зеленый РО	1,10	1	Администрация Рузского городского округа(ОБР); РУЗСКИЙ РО ООО(ВЫВ); РУЗСКИЙ РО ООО(ОБР)	Администрация Рузского городского округа	г.о. Рузский д. Фидатово, д. 1	принимается за нормативный объем,вывозный РО	19,32
							PCO	0		0					
551	3b7ae5ff-4699-4bc8-8998-8449872e2bbf	г.о. Рузский, д. Хомьяново	55.7638893127441406; 35.9812507629394531	г.о. Рузский	Территориальный отдел "Старорузский" (Ивановское с/п)	ИЖС (Площадки общего пользования)	ТБО	Евро 1.1 серый РО	1,10	1	РУЗСКИЙ РО ООО(ВЫВ)	Администрация Рузского городского округа	деревня Хомьяново, д. Оселье Рузской городской округ, Московская область	принимается за нормативный объем,вывозный РО	25,45
							PCO	0		0					
552	fb8ecc79-725d-4316-9793-82838368373b	г.о. Рузский, д. Хрущево	55.6207656860351562; 36.416717529296875	г.о. Рузский	Территориальный отдел "Колобакинский"	ИЖС (Площадки общего пользования)	ТБО	Евро 1.1 серый РО	3,1	2	РУЗСКИЙ РО ООО(ВЫВ)	Администрация Рузского городского округа	г.о. Рузский, д. Хрущево	принимается за нормативный объем,вывозный РО	36,83
							PCO	PCO серая РО		1					
553	4747b4df-53ef-4920-ab87-303a90c2bc56	г.о. Рузский, д. Цыганово	55.7382240295410156; 36.045932769775906	г.о. Рузский	Территориальный отдел "Старорузский" (Ивановское с/п)	ИЖС (Площадки общего пользования)	ТБО	Евро 1.1 серый РО	1,10	1	РУЗСКИЙ РО ООО(ВЫВ)	Администрация Рузского городского округа	деревня Цыганово, Рузский городской округ, Московская область	принимается за нормативный объем, вывозный РО	15,34
							PCO	0		0					
554	3ee6b1dd-2d3b-4ff4-a66d-	г.о. Рузский, д. Челасово (приобретена д.	55.63333580017089844;	г.о.	Территориальный	ИЖС (Площадки общего пользования)	ТБО	Евро 1.1 серый РО	2,2	2	РУЗСКИЙ РО ООО(ВЫВ)	Администрация Рузского	деревня Челасово, д. Новониколаево Рузский	принимается за нормативный объем,вывозный РО	19,16

	66c71f1b4292	Новоиколаево	36.196269890136719	Рузский	отдел "Старорузский"	ИЖС (Площадки общего пользования)	PCO	0		0			городского округа	городской округ, Московская область	принимается за нормативный объем, вывозимый РО	
555	8855DП-4363-452e-974f-2cd8012ad681	г.о. Рузский, д. Шелковка д. 20	55.5382957458496094; 36.3372654724121094	г.о. Рузский	Территориальный отдел "Дороховский"	ИЖС (Площадки общего пользования)	ТБО	Евро 1.1 серый РО	2	1	РУЗСКИЙ РО ООО(ВЫВ)	Администрация Рузского городского округа	деревня Шелковка д. 20, Рузский городской округ, Московская область	принимается за нормативный объем, вывозимый РО	18,44	
							PCO	PCO сетка РО		1						
556	808e1c38-44b7-4263-bdb5-eb6450514f30	г.о. Рузский, д. Шелковка, д. 81	55.5313491821289062; 36.3347206115722656	г.о. Рузский	Территориальный отдел "Дороховский"	ИЖС (Площадки общего пользования)	PCO	PCO сетка РО	2	1	РУЗСКИЙ РО ООО(ВЫВ)	Администрация Рузского городского округа	г.о. Рузский, д. Шелковка, д. 81	принимается за нормативный объем, вывозимый РО	22,1	
							ТБО	Евро 1.1 серый РО		1						
557	bc8cb6dd-6d92-4a98-8cd9-d5777cd4c659	г.о. Рузский, д. Шелковка, Можайское ш., 102	55.541412353515625; 36.3668937683105469	г.о. Рузский	Территориальный отдел "Дороховский"	Производство и коммерция (Закрытая)	ТБО	Евро 1.1 серый РО	1,10	1	РУЗСКИЙ РО ООО(ВЫВ); Шелепень Д. А.(ВЫВ)	Шелепень Д. А.	Шелепень Д. А.	принимается за нормативный объем, вывозимый РО	1,1	
558	427050ca-6721-495d-a317-812e49d7a086	г.о. Рузский, д. Шелковка, СНТ "Ополье"	55.5426101684570312; 36.2976951599121094	г.о. Рузский	Территориальный отдел "Дороховский"	Садовые товарищества (Закрытая)	ТБО	Евро 1.1 серый РО	4,4	4	Администрация Рузского городского округа(ОБР); РУЗСКИЙ РО ООО(ВЫВ); РУЗСКИЙ РО ООО(ОБР); СНТ "Ополье"(ВЫВ)	СНТ "Ополье"	СНТ "Ополье"	73 чел.	19,89	
							PCO	0		0						
559	81e477da-cd16-40de-97d8-9a07f9c4c67	г.о. Рузский, д. Шелковка, СНТ "Турнет" СНТ "Символ"	55.5375328063964844; 36.3265762329101562	г.о. Рузский	Территориальный отдел "Дороховский"	Садовые товарищества (Закрытая)	ТБО	Евро 1.1 серый РО	2,2	2	Администрация Рузского городского округа(ОБР); РУЗСКИЙ РО ООО(ВЫВ); РУЗСКИЙ РО ООО(ОБР); СНТ "Символ"(ВЫВ)	СНТ "Символ"	СНТ "Символ"	37 чел.	2,2	
							PCO	0		0						
560	ad132a18-91a5-446e-8bb7-21f6f079814	г.о. Рузский, д. Шелковка ул. Алехоновская д.1А, "СТОРСИТИ"	55.5331573486328125; 36.3653411865234375	г.о. Рузский	Территориальный отдел "Дороховский"	Производство и коммерция (Закрытая)	ТБО	Бункер 8	8,00	1	ООО "СТОРСИТИ"(ВЫВ); РУЗСКИЙ РО ООО(ВЫВ)	СТОРСИТИ	СТОРСИТИ	принимается за нормативный объем, вывозимый РО	8	
561	8e7989cb-89f1-47a2-b935-2154cda2a1c7	г.о. Рузский, д. Шелковка ул. Луговая уч. 210 ООО «Многопрофильная компания «Эксперт»	55.5405082702636719; 36.3549880981445312	г.о. Рузский	Территориальный отдел "Дороховский"	Производство и коммерция (Закрытая)	ТБО	Евро 1.1 серый РО	3,3	3	Администрация Рузского городского округа(ОБР); ООО «МК «Эксперт»(ВЫВ); РУЗСКИЙ РО ООО(ВЫВ); РУЗСКИЙ РО ООО(ОБР)	ООО "Многопрофильная компания "РЕС"/ООО «МК «Эксперт»	ООО "Многопрофильная компания "РЕС"/ООО «МК «Эксперт»	принимается за нормативный объем, вывозимый РО	14,03	
562	4b4b959a-a7f6-41a1-ae08-3b415e8c3dcf	г.о. Рузский, д. Шелковка, ул. Мира, д.51	55.5326919555664062; 36.3448066711425781	г.о. Рузский	Территориальный отдел "Дороховский"	Производство и коммерция (Закрытая)	КГМ	Бункер 8	16	2	Администрация Рузского городского округа(ОБР); ООО «Мека-Строй»(ВЫВ); РУЗСКИЙ РО ООО(ВЫВ); РУЗСКИЙ РО ООО(ОБР)	ООО «Мека-Строй»	ООО «Мека-Строй»	принимается за нормативный объем, вывозимый РО	8	
563	ad17d1f7-f6fd-452e-ba36-460521d0e9ff	г.о. Рузский, д. Шелковка, ул. Мира, д. 97	55.5355644226074219; 36.3481101989746094	г.о. Рузский	Территориальный отдел "Дороховский"	Производство и коммерция (Закрытая)	ТБО	Бункер 8	8,00	1	Администрация Рузского городского округа(ОБР); РУЗСКИЙ РО ООО(ВЫВ); РУЗСКИЙ РО ООО(ОБР); Щелканов И. А.(ВЫВ)	Щелканов И. А.	Щелканов И. А.	принимается за нормативный объем, вывозимый РО	8	
564	1e9b42ab-cb7b-45cc-9d9a-02975e8f004	г.о. Рузский, д. Шелковка, ул. Можайское ш., д. 23	55.5392875671386719; 36.3564605712890625	г.о. Рузский	Территориальный отдел "Дороховский"	Производство и коммерция (Закрытая)	ТБО	Евро 1.1 серый РО	4,4	4	Администрация Рузского городского округа(ОБР); ООО "Квин-Проект"(ВЫВ); РУЗСКИЙ РО ООО(ВЫВ); РУЗСКИЙ РО ООО(ОБР)	АСТРО ООО	АСТРО ООО	принимается за нормативный объем, вывозимый РО	17,6	
565	c68613a8-ed89-4a5b-ad2b-	г.о. Рузский, д. Шелковка ул. Делегатская д. 70	55.530406.36.366770	г.о. Рузский	Территориальный	ИЖС	ТБО	Евро 1.1 серый РО/Бункер 8	11,1	3	Администрация Рузского городского округа(ОБР); МБУ «УК РГО»(ОБР); ООО "Символ"(ВЫВ); ООО "Символ"(ОБР)	Администрация Рузского	Московская область, Рузский городской округ,	за 66,7	40,05	

	4b9b9e0b5a16			Русский	отдел "Дороховский"		PCO	PCO отсек PO - PCO		1	"Сантехмонтаж-Руза"(ОБР); РУССКИЙ РО ООО(ВЫВ); РУССКИЙ РО ООО(ОБР)	городского округа	д. Шелковка, ул. Первомайская,		
566	aca29908-1cc7-4d01-b418-1d498773bc1d	г.о. Русский, д. Шелковка, ул. Полевая, д.90	55.5386962890625; 36.3754653930664062	г.о. Русский	Территориальный отдел "Дороховский"	Производство и коммерция (Закрытая)	ТБО	Контейнер 0,24	0,24	1	Администрация Русского городского округа(ОБР); ИП Долганова Екатерина Владимировна(ВЫВ); РУССКИЙ РО ООО(ВЫВ); РУССКИЙ РО ООО(ОБР)	ИП Долганова Екатерина Владимировна	ИП Долганова Екатерина Владимировна	принимается за нормативный объем, вывозимый РО	0,24
567	9c77b5f0-82fd-4cdd-9144-fb983c7e3a2	г.о. Русский, д. Щелканово СНТ "Интернационалист"	55.9332847595214844; 36.2137718200683593	г.о. Русский	Территориальный отдел "Волковский"	Садовые товарищества (Закрытая)	ТБО	Евро 1.1 серый РО	2,2	2	РУССКИЙ РО ООО(ВЫВ), СНТ "Интернационалист"(ВЫВ)	СНТ "Интернационалист"	СНТ "Интернационалист"	73 чел.	7,88
							PCO	0		0					
568	d3f59e52-cbc8-49e0-9a0d-2d08e12b9e4c	г.о. Русский, д. Щелканово СНТ Рассвет	55.9321365356445312; 36.226043701171875	г.о. Русский	Территориальный отдел "Волковский"	Садовые товарищества (Закрытая)	ТБО	Бункер 8	8,00	1	Администрация Русского городского округа(ОБР); РУССКИЙ РО ООО(ВЫВ); РУССКИЙ РО ООО(ОБР); СНТ "Рассвет"(ВЫВ)	СНТ Рассвет	СНТ Рассвет	440 чел.	18
							PCO	0		0					
569	92a87838-ab6f-4b1d-9c3b-67d41de2d55	г.о. Русский, д. Щелканово СНТ Солнышко	55.9266433715820312; 36.2208976745605469	г.о. Русский	Территориальный отдел "Волковский"	Садовые товарищества (Закрытая)	ТБО	Бункер 8	8,00	1	РУССКИЙ РО ООО(ВЫВ); СНТ "Солнышко"(ВЫВ)	СНТ Солнышко	СНТ Солнышко	37 чел.	8
							PCO	0		0					
570	p975ae0-6f2a-4571-86ac-93295d8f084c	г.о. Русский, д. Щелканово СПО "Чайка"	55.92519766013183594; 36.2216072082519531	г.о. Русский	Территориальный отдел "Волковский"	Производство и коммерция (Закрытая)	ТБО	Бункер 8	8	1	Администрация Русского городского округа(ОБР); РУССКИЙ РО ООО(ВЫВ); РУССКИЙ РО ООО(ОБР); СПО "Чайка"(ВЫВ)	СПО "Чайка"	СПО "Чайка"	принимается за нормативный объем, вывозимый РО	9,33
571	d8add2e-6bdb-4be8-a1f7-p9f7066c106	г.о. Русский, д. Ястребово	55.4907646179199219; 36.4429130554199219	г.о. Русский	Территориальный отдел "Дороховский"	ИЖС (Площадки общего пользования)	PCO	PCO сетка РО	2	1	Администрация Русского городского округа(ОБР); РУССКИЙ РО ООО(ВЫВ); РУССКИЙ РО ООО(ОБР)	Администрация Русского городского округа	д.р.с.н. Ястребово,	принимается за нормативный объем, вывозимый РО	17,27
							ТБО	Евро 1.1 серый РО		1					
572	b89f67f3-2206-42b5-a4bb-d6705c71b56c	г.о. Русский, Здание дежурного пункта контактной сети ст. Тучково	55.597381591796875; 36.4678573608398438	г.о. Русский	Территориальный отдел "Тучковский"	Объекты социальной инфраструктуры, администрации	ТБО	Евро 1.1 серый РО	2,2	2	Администрация Русского городского округа(ОБР); ОАО "РЖД" Московско-Савеловская дистанция(ВЫВ); РУССКИЙ РО ООО(ВЫВ); РУССКИЙ РО ООО(ОБР)	ОАО "РЖД" Московско-Савеловская дистанция	ОАО "РЖД" Московско-Савеловская дистанция	принимается за нормативный объем, вывозимый РО	11,18
573	dcc040a6-47b9-4593-9a8b-8ac39fa1460	г.о. Русский, (КНС Жилсервис) п. Новотеряев	55.6866874694824219; 36.2264595031738281	г.о. Русский	Территориальный отдел "Старорусский"	Производство и коммерция (Закрытая)	ТБО	Евро 1.1 серый РО	1,10	1	АО «Жилсервис»(ВЫВ); РУССКИЙ РО ООО(ВЫВ)	МБУК РГО МО «ЦКС»	МБУК РГО МО «ЦКС»	принимается за нормативный объем, вывозимый РО	1,1
574	2fd493e1-358a-4bd7-90cd-31ddea314f35	г.о. Русский, мкр. Восточный, 8, рабочий посёлок Тучково, (Питерочка 5207)	55.60205078125; 36.489837646484375	г.о. Русский	Территориальный отдел "Тучковский"	Производство и коммерция (Закрытая)	ТБО	Евро 1.1 серый РО	2,2	2	ООО «Агроторг»(ВЫВ); РУССКИЙ РО ООО(ВЫВ)	ООО "Агроторг"	ООО "Агроторг"	принимается за нормативный объем, вывозимый РО	3,48
575	ad81e46-47cf-4592-a98e-2883223f660b	г.о. Русский, п. Бабаево ФГБОУВО "РГСУ"	55.6722908020019531; 36.1851043701171875	г.о. Русский	Территориальный отдел "Старорусский"	Объекты социальной инфраструктуры, администрации	ТБО	Евро 1.1 серый РО	4,4	4	Администрация Русского городского округа(ОБР); РУССКИЙ РО ООО(ВЫВ); ФГБОУВО "Российский государственный социальный университет"(ВЫВ)	ФГБОУВО "Российский государственный социальный университет"	ФГБОУВО "Российский государственный социальный университет"	принимается за нормативный объем, вывозимый РО	2,57
576	959e93b5-1ac4-411e-98d7-101e77a41f43	г.о. Русский, п. Белая гора ГКУ МО "МОСОБЛПОЖСПАС"	55.79109088134765625; 36.6845069885253906	г.о. Русский	Территориальный отдел "Старорусский" (Ивановское с/п)	Объекты социальной инфраструктуры, администрации	ТБО	Евро 0.8	0,80	1	Администрация Русского городского округа(ОБР); Можайское территориальное управление силами и средствами ГКУ МО "МОСОБЛПОЖСПАС" (ВЫВ); РУССКИЙ РО ООО(ВЫВ); РУССКИЙ РО ООО(ОБР)	Можайского территориального управления силами и средствами ГКУ МО "Мособлпожспас"	Можайского территориального управления силами и средствами ГКУ МО "Мособлпожспас"	принимается за нормативный объем, вывозимый РО	1,6

577	2c324775-6b40-4166-a047-c8581b02b0ce	г.о. Рузский, п. Белая Гора, д. 1А	55.792308807370469; 36.093833923398438	г.о. Рузский	Территориальный отдел "Старорузский" (Ивановское с/п)	Производство и коммерция (Закрыта)	ТБО	Бак 120 л.	0,12	1	Администрация Рузского городского округа(ОБР); ИП Ульянов В. А.(ВЫВ); РУЗСКИЙ РО ООО(ВЫВ); РУЗСКИЙ РО ООО(ОБР)	ИП Ульянов В. А.	ИП Ульянов В. А.	принимается за нормативный объем, вывозимый РО	0,12
578	adc2e9e9-5081-4a38-8cd2-380d337139ca	г.о. Рузский, п. Боролени, ул. Сосновая, д. 22 ГБУЗ МО "Психиатрическая больница №4"	55.8928565979003906; 36.382965087890625	г.о. Рузский	Территориальный отдел "Волковский"	Объекты социальной инфраструктуры, администрации	ТБО	Евро 1.1 серый РО	3,3	3	ПБ №4 ГБУЗ МО(ВЫВ); РУЗСКИЙ РО ООО(ВЫВ)	ГБУЗ МО "Психиатрическая больница №4"	ГБУЗ МО "Психиатрическая больница №4"	принимается за нормативный объем, вывозимый РО	20,6
579	d9ad4e83-8298-41d0-93cc-1dfb7180b4fd	г.о. Рузский, п. Брикет, д. 10	55.9077186584472656; 36.4390678405761719	г.о. Рузский	Территориальный отдел "Волковский"	Объекты социальной инфраструктуры, администрации	ТБО	Евро 1.1 серый РО	1,1	1	МАОУ КШИ «Первый Рузский кадетский корпус имени Героя Советского Союза Л.М. Доватора»(ВЫВ); РУЗСКИЙ РО ООО(ВЫВ)	МАОУ КШИ «Первый Рузский кадетский корпус имени Героя Советского Союза Л.М. Доватора»	МАОУ КШИ «Первый Рузский кадетский корпус имени Героя Советского Союза Л.М. Доватора»	принимается за нормативный объем, вывозимый РО	3,76
580	fc1e859a-248e-4175-8017-6c78d3d66d4e	г.о. Рузский, п. Брикет дедова кармча ООО «Радиус бытовая химия»	55.9178428649902344; 36.4393539428710938	г.о. Рузский	Территориальный отдел "Волковский"	Производство и коммерция (Закрыта)	ТБО	Обычный 0,75/Евро 1.1 серый РО	6,3	7	Администрация Рузского городского округа(ОБР); ООО «Радиус бытовая химия»(ВЫВ); РУЗСКИЙ РО ООО(ВЫВ); РУЗСКИЙ РО ООО(ОБР)	ООО «Радиус бытовая химия»	ООО «Радиус бытовая химия»	принимается за нормативный объем, вывозимый РО	3
581	502deb81-5517-4d53-ab9b-8a5a33e955a	г.о. Рузский, п. Брикет (за автобусной остановкой) ИП Федоров А.Е.	55.9085121154785156; 36.4428825378417969	г.о. Рузский	Территориальный отдел "Волковский"	Производство и коммерция (Закрыта)	ТБО	Евро 1.1	1,10	1	РУЗСКИЙ РО ООО(ВЫВ); Федоров Алексей Евгеньевич(ВЫВ)	Федоров Алексей Евгеньевич	Федоров Алексей Евгеньевич	принимается за нормативный объем, вывозимый РО	0,37
582	17406524-a170-4833-a0c7-e2ca446ec179	г.о. Рузский, п. Брикет СНТ "Медовое"	55.9117317199707031; 36.4467506408691406	г.о. Рузский	Территориальный отдел "Волковский"	Садомыс товарищества (Закрыта)	ТБО	Евро 1.1 серый РО	1,1	1	РУЗСКИЙ РО ООО(ВЫВ); СНТ "Медовое"(ВЫВ)	СНТ "Медовое"	СНТ "Медовое"	37 чел.	0,37
						РСО	0	0							
583	13ca7ea7-517e-487e-8e92-64e57a7b556d	г.о. Рузский, п. Брикет, ул. Н. Кузьмина д. 1	55.9097404479980469; 36.4394493103027344	г.о. Рузский	Территориальный отдел "Волковский"	Объекты социальной инфраструктуры, администрации	ТБО	Евро 1.1 серый РО	1,1	1	МАОУ КШИ «Первый Рузский кадетский корпус имени Героя Советского Союза Л.М. Доватора»(ВЫВ); РУЗСКИЙ РО ООО(ВЫВ)	МАОУ КШИ «Первый Рузский кадетский корпус имени Героя Советского Союза Л.М. Доватора»	МАОУ КШИ «Первый Рузский кадетский корпус имени Героя Советского Союза Л.М. Доватора»	принимается за нормативный объем, вывозимый РО	4,95
584	b76bfadb-a045-45e9-b2de-d93bcf6b415	г.о. Рузский, п. Брикет, ул. Центральная д. 10 ООО "СТРЕЛЕЦ"	55.9074249267578125; 36.4397125244140625	г.о. Рузский	Территориальный отдел "Волковский"	Производство и коммерция (Закрыта)	ТБО	Евро 1.1 серый РО	1,10	1	ООО "СТРЕЛЕЦ"(ВЫВ); РУЗСКИЙ РО ООО(ВЫВ)	ООО "СТРЕЛЕЦ"	ООО "СТРЕЛЕЦ"	принимается за нормативный объем, вывозимый РО	2,43
585	40f9d553-88ea-4b94-95e2-12c4c6d312	г.о. Рузский, п. Брикет, ул. Центральная, д. 29/1 МБУК РГО МО «ЦКС»	55.9083480834960938; 36.4391136169433594	г.о. Рузский	Территориальный отдел "Волковский"	Объекты социальной инфраструктуры, администрации	ТБО	Бак 120 л.	0,12	1	МБУК РГО МО «ЦКС»(ВЫВ); РУЗСКИЙ РО ООО(ВЫВ)	МБУК РГО МО «ЦКС»	МБУК РГО МО «ЦКС»	принимается за нормативный объем, вывозимый РО	0,48
586	16738a9e-afc2-4850-bc06-363dcbce1262	г.о. Рузский, п. Васильевское кладбище	55.6156044006347656; 36.5857620239257812	г.о. Рузский	Территориальный отдел "Копобакинский"	Объекты социальной инфраструктуры, администрации	ТБО	Бункер 8	8,00	1	ПОХОРОННОЕ ДЕЛО МКУ(ВЫВ); РУЗСКИЙ РО ООО(ВЫВ)	ПОХОРОННОЕ ДЕЛО МКУ	ПОХОРОННОЕ ДЕЛО МКУ	принимается за нормативный объем, вывозимый РО	10
587	3b82bb3e-13f3-4a6f-a6c4-467b58a01439	г.о. Рузский, п. Гидроузел, ДНТ Стимул	55.7629470825195312; 36.1374130249023438	г.о. Рузский	Территориальный отдел "Старорузский" (Ивановское с/п)	Садомыс товарищества (Закрыта)	ТБО	Бункер 8	8,00	1	РУЗСКИЙ РО ООО(ВЫВ); СТИМУЛ ДНТ(ВЫВ)	ДНТ Стимул	ДНТ Стимул	63 чел.	13,33
						РСО	0	0							
588	05e0be00-046c-4204-bc88-09552813d2	г.о. Рузский, п. Гидроузел, с 30 ИП Фаттахов	55.76190185546875; 36.1392250061035156	г.о. Рузский	Территориальный отдел "Старорузский" (Ивановское с/п)	Производство и коммерция (Закрыта)	ТБО	Евро 1.1	1,10	1	ИП Фаттахов Роберт Рахимович(ВЫВ); РУЗСКИЙ РО ООО(ВЫВ)	ИП Фаттахов Роберт Рахимович	ИП Фаттахов Роберт Рахимович	принимается за нормативный объем, вывозимый РО	1,1
589	36c86878-5225-44ef-babd-f9170673e3e7	г.о. Рузский, п. Горбово, ул. Центральная, д. 1 МБУК РГО МО «ЦКС»	55.6534309387207031; 36.2640724182128906	г.о. Рузский	Территориальный отдел "Старорузский"	Объекты социальной инфраструктуры, администрации	ТБО	Бак 120 л.	0,12	1	МБУК РГО МО «ЦКС»(ВЫВ); РУЗСКИЙ РО ООО(ВЫВ)	МБУК РГО МО «ЦКС»	МБУК РГО МО «ЦКС»	принимается за нормативный объем, вывозимый РО	0,48
							КГМ	Бункер 8		1					

590	dc4e3867-5db8-4a37-a7a1-5ec7eb0541	г.о. Рузский, п. Детского городка Дружба	55.6303176879882812; 36.5579261779785156	г.о. Рузский	Территориальный отдел "Колобовский"	ИЖС (Площадки общего пользования)	ТБО	Евро 1.1 серий РО	10,2	2	Администрация Рузского городского округа(ОБР); РУЗСКИЙ РО ООО(ВЫВ); РУЗСКИЙ РО ООО(ОБР)	Администрация Рузского городского округа	п. Детского городка Дружба, МБУК РГО МО «ЦКС»	принимается за нормативный объем, вывозимый РО	35,51
							РСО	0		0					
591	5fb67a57-8466-44f2-af6e-269eb3da8d7a	г.о. Рузский, п. Дорохово, 54 кв. Нестеровского дачного СНТ "Труд"	55.5777359008789062; 36.3760147094726562	г.о. Рузский	Территориальный отдел "Дороховский"	Садовые товарищества (Закрытая)	ТБО	Евро 1.1 серий РО	1,10	1	РУЗСКИЙ РО ООО(ВЫВ); СНТ "Труд"(ВЫВ)	СНТ "Труд"	СНТ "Труд"	18 чел.	2,66
							РСО	0		0					
592	4b8aa78f-7a96-4777-9d69-856178780e00	г.о. Рузский, п. Дорохово, 86 кв Минского шоссе (засыхать в LG), ООО "Сонрим Рус"	55.534934997558938; 36.3528861999511719	г.о. Рузский	Территориальный отдел "Дороховский"	Производство и коммерция (Закрытая)	ТБО	Бункер 8	8,00	1	Администрация Рузского городского округа(ОБР); ООО "Сонрим Рус"(ВЫВ); РУЗСКИЙ РО ООО(ВЫВ); РУЗСКИЙ РО ООО(ОБР)	ООО "Сонрим Рус"	ООО "Сонрим Рус"	принимается за нормативный объем, вывозимый РО	16
593	4d355387-6580-4848-816f-8db746116d2d	г.о. Рузский, п. Дорохово, ул. Стекловолокая д. 19/1 МБУК РГО МО «ЦКС»	55.5583648681640625; 36.365997314453125	г.о. Рузский	Территориальный отдел "Дороховский"	Объекты социальной инфраструктуры, администрации	ТБО	Бак 120 л.	0,12	1	МБУК РГО МО «ЦКС»(ВЫВ); РУЗСКИЙ РО ООО(ВЫВ)	МБУК РГО МО «ЦКС»	МБУК РГО МО «ЦКС»	принимается за нормативный объем, вывозимый РО	0,48
594	dd13f459-442e-4cc9-8e43-1bf6cd660ab	г.о. Рузский, п. Дорохово, ДРП 17	55.5300979614257812; 36.3598747253417969	г.о. Рузский	Территориальный отдел "Дороховский"	ИЖС (Площадки общего пользования)	ТБО	Евро 1.1 серий РО	1,10	1	РУЗСКИЙ РО ООО(ВЫВ)	Администрация Рузского городского округа	п. Дорохово, ДРП 17	принимается за нормативный объем, вывозимый РО	10,94
							РСО	0		0					
595	1d4e9b80-22f6-4eba-8d12-1918d0b32abc	г.о. Рузский, п. Дорохово СНТ "Московский садовод"	55.5664176940917969; 36.3880424499511719	г.о. Рузский	Территориальный отдел "Дороховский"	Садовые товарищества (Закрытая)	ТБО	Бункер 8	8	1	Администрация Рузского городского округа(ОБР); РУЗСКИЙ РО ООО(ВЫВ); РУЗСКИЙ РО ООО(ОБР); СНТ "Московский Садовод" Треста Мосжилстрой(ВЫВ)	СНТ "Московский садовод"	СНТ "Московский садовод"	267 чел.	8
							РСО	0		0					
596	c8c9e282-2df5-4c35-82bf-c5d086d050b3f	г.о. Рузский, п. Дорохово, СНТ Нива,	55.56988525390625; 36.4125480651855469	г.о. Рузский	Территориальный отдел "Дороховский"	Садовые товарищества (Закрытая)	ТБО	Евро 1.1 серий РО	2,2	2	Администрация Рузского городского округа(ОБР); РУЗСКИЙ РО ООО(ВЫВ); РУЗСКИЙ РО ООО(ОБР); СНТ "НИВА"(ВЫВ)	СНТ Нива,	СНТ Нива,	75 чел.	5,68
							РСО	0		0					
597	953b24a1-50ed-4101-a755-a358ed9b30c	г.о. Рузский, п. Дорохово СНТ Осень.	55.5269889831542969; 36.294036865234375	г.о. Рузский	Территориальный отдел "Дороховский"	Садовые товарищества (Закрытая)	ТБО	Евро 1.1 серий РО	3,3	3	Администрация Рузского городского округа(ОБР); РУЗСКИЙ РО ООО(ВЫВ); РУЗСКИЙ РО ООО(ОБР); СНТ "Осень"(ВЫВ)	СНТ Осень	СНТ Осень	147 чел.	5,5
							РСО	0		0					
598	5e0a38e0-51e4-4356-a221-cc272e159ba9	г.о. Рузский, п. Дорохово, СНТ "Поляны раздолья" (Вторая площадка)	55.56787109375; 36.4114036560058594	г.о. Рузский	Территориальный отдел "Дороховский"	Садовые товарищества (Закрытая)	ТБО	Евро 1.1 серий РО	2,2	2	РУЗСКИЙ РО ООО(ВЫВ); Садоводческое некоммерческое товарищество «Поляны раздолья»(ВЫВ)	СНТ "Поляны раздолья"	СНТ "Поляны раздолья"	69 чел.	2,2
							РСО	0		0					

599	7bca31f0-c34c-48b2-8148-486419b6666	г.о. Рузский, п. Дорохово, ул. 1-я Рабочая д. 24	55.5510025024414062; 36.3764266067773438	г.о. Рузский	Территориальный отдел "Дороховский"	ИЖС (Площадки общего пользования)	PCO ТБО	PCO секта PO Евро 1.1 серий PO	2	1 1	Администрация Рузского городского округа(ОБР); РУЗСКИЙ РО ООО(ВЫВ); РУЗСКИЙ РО ООО(ОБР)	Администрация Рузского городского округа	1-я Рабочая улица д.с 1-25), поселок Дорохово,	принимается за нормативный объем, вывозимый РО	31,27
600	574983d8-a3d8-4d9a-b53a-5c0717b4837	г.о. Рузский, п. Дорохово, ул. 1-я Советская, д. 4А ИП Цыганков В.В.	55.5486106872558594; 36.3732719421386719	г.о. Рузский	Территориальный отдел "Дороховский"	Производство и коммерция (Закрытая)	ТБО	Евро 1.1 серий PO	1,10	1	ИП Цыганков В.В.(ВЫВ); РУЗСКИЙ РО ООО(ВЫВ)	ИП Цыганков В.В.	ИП Цыганков В.В.	принимается за нормативный объем, вывозимый РО	1,1
601	77973e19-6a7c-4f47-882c-c3c2a680e97	г.о. Рузский, п. Дорохово ул. 1-я Советская, д. 6 ТРБ ГБУЗ МО	55.5491180419921875; 36.3732483447265625	г.о. Рузский	Территориальный отдел "Дороховский"	Объекты социальной инфраструктуры, администрации	ТБО	Евро 1.1 серий PO	2,2	2	РУЗСКИЙ РО ООО(ВЫВ); ТРБ ГБУЗ МО(ВЫВ)	ТРБ ГБУЗ МО	ТРБ ГБУЗ МО	принимается за нормативный объем, вывозимый РО	8,98
602	b2e93cbe-7e41-4d1f-8820-0ae60a6c3fb5	г.о. Рузский, п. Дорохово ул. 1-я Советская улица, д. 5А	55.5485458374023438; 36.3724098205566406	г.о. Рузский	Территориальный отдел "Дороховский"	Производство и коммерция (Закрытая)	ТБО	Евро 1.1 серий PO	1,10	1	Администрация Рузского городского округа(ОБР); ГБУЗ МО "МОССМП"(ОБР); ИП Сучков В. В.(ВЫВ); РУЗСКИЙ РО ООО(ВЫВ); РУЗСКИЙ РО ООО(ОБР)	ИП Сучков В. В.	ИП Сучков В. В.	принимается за нормативный объем, вывозимый РО	2,2
603	4654988d-53f1-41f6-9998-14caaf73024a	г.о. Рузский, п. Дорохово ул. 2-я Рабочая 34	55.555267333984375; 36.3837661743164062	г.о. Рузский	Территориальный отдел "Дороховский"	ИЖС (Площадки общего пользования)	PCO ТБО	PCO секта PO Евро 1.1 серий PO	2	1 1	РУЗСКИЙ РО ООО(ВЫВ)	Администрация Рузского городского округа	2-я Рабочая д.(1-39), поселок Дорохово	принимается за нормативный объем, вывозимый РО	46,75
604	f669105-c96f-4418-bdce-e06ed6288593	г.о. Рузский, п. Дорохово ул. 40 лет Октября "ДАЧНЫЙ ПОСЕЛОК 40 ЛЕТ ОКТЯБРЯ"	55.5515480041503906; 36.3914947509765625	г.о. Рузский	Территориальный отдел "Дороховский"	Садовые товарищества (Закрытая)	ТБО PCO	Объемный 0,75 0	1,5	2 0	ДНТ "ДАЧНЫЙ ПОСЕЛОК 40 ЛЕТ ОКТЯБРЯ"(ВЫВ); РУЗСКИЙ РО ООО(ВЫВ)	ДАЧНЫЙ ПОСЕЛОК 40 ЛЕТ ОКТЯБРЯ	ДАЧНЫЙ ПОСЕЛОК 40 ЛЕТ ОКТЯБРЯ	147 чел.	1,5
605	0e01e01d-619f-4d41-9c47-ed59d53d5c55	г.о. Рузский, п. Дорохово, ул. Большая, 13	55.5429611206054688; 36.3702049255371094	г.о. Рузский	Территориальный отдел "Дороховский"	ИЖС (Площадки общего пользования)	PCO ТБО	PCO секта PO Евро 1.1 серий PO	2	1 1	РУЗСКИЙ РО ООО(ВЫВ)	Администрация Рузского городского округа	п. Дорохово, ул. Большая с 1 по 47, ул. Первомайская, с 3 по 23/1	принимается за нормативный объем, вывозимый РО	28,296
606	5b8d5e25-9231-47b7-a36e-f492c439270c	г.о. Рузский, п. Дорохово, ул. Большая д. 67	55.5443153381347656; 36.3867073059082031	г.о. Рузский	Территориальный отдел "Дороховский"	ИЖС (Площадки общего пользования)	PCO ТБО	PCO секта PO Евро 1.1 серий PO	2,9	2 1	РУЗСКИЙ РО ООО(ВЫВ)	Администрация Рузского городского округа	п. Дорохово, ул. Большая, д. 51, д. 53, д.55, д. 57, д. 59, д. 61, д. 63, д.60А, д. 62, д. 64, д. 66, д. 68, д. 70, д.72, д. 67, д. 18; п. Дорохово, пер. Вокзальный, д. 22д, 24, д. 26, д.71, д.67А, д.23, д.21, д. 19, 17, д. 25, д. 27, 29;	принимается за нормативный объем, вывозимый РО	57,67
607	91c1a83f-74bf-4be0-8c6a-2cc61a31b4d	г.о. Рузский, п. Дорохово ул. Железнодорожная	55.54473876953125; 36.3632469177246094	г.о. Рузский	Территориальный отдел "Дороховский"	ИЖС (Площадки общего пользования)	PCO ТБО	PCO секта PO Евро 1.1 серий PO	2	1 1	Администрация Рузского городского округа(ОБР); ПОЧТА РОССИИ(ОБР); РУЗСКИЙ РО ООО(ВЫВ); РУЗСКИЙ РО ООО(ОБР)	Администрация Рузского городского округа	Железнодорожная улица, поселок Дорохово/ПОЧТА РОССИИ АО/АО «ДИКСИ Юг»	принимается за нормативный объем, вывозимый РО	24,85
608	46c30a49-a443-4922-af66-	г.о. Рузский, п. Дорохово ул. Железнодорожная д. 16а	55.5546150207519531;	г.о. Рузский	Территориальный	Садовые товарищества	ТБО	Булер 8 РО	8 РО	1	Администрация Рузского городского округа(ОБР); РУЗСКИЙ РО ООО(ВЫВ);	ДНТ "Алекс"	ДНТ "Алекс"	574 чел.	21,33

	b637a700be5b		36.35052490234375	Русский	отдел "Дороховский"	ИЖС (Площадки общего пользования) (Закрыта)	PCO	0		0	Администрация Русского городского округа (ОБР); СНТ "Алмаз" (ВЫВ)				
609	f663b568-cb5f-42f4-b05e-a83e93d1b661	г.о. Русский, п. Дорохово, ул. Лесная (+Большой пер.)	55.545085906824219; 36.3771896362304688	г.о. Русский	Территориальный отдел "Дороховский"	ИЖС (Площадки общего пользования)	PCO	PCO сетка РО	2	1	Администрация Русского городского округа (ОБР); РУССКИЙ РО ООО(ВЫВ); РУССКИЙ РО ООО(ОБР)	Администрация Русского городского округа	Лесная улица, поселок Дорохово, пер. Большой	принимается за нормативный объем, вывозный РО	64,11
							ТБО	Евро 1.1 серый РО		1					
610	e7f57e1b-4e3e-4098-a445-4e979797f92	г.о. Русский, п. Дорохово, ул. Мира, д. 4	55.5413398742675781; 36.3834228515625	г.о. Русский	Территориальный отдел "Дороховский"	Производство и коммерция (Закрыта)	КГМ	Бункер 8	8,00	1	Администрация Русского городского округа (ОБР); ООО «Габриэль-Хемин-Рус-2» (ВЫВ); РУССКИЙ РО ООО(ВЫВ); РУССКИЙ РО ООО(ОБР)	ООО «Габриэль-Хемин-Рус-2»	ООО «Габриэль-Хемин-Рус-2»	принимается за нормативный объем, вывозный РО	24
611	81865369-8abb-4ddb-8580-161d3e5e02fd	г.о. Русский, п. Дорохово ул. Московская, 54	55.5450515747070312; 36.3920021057128906	г.о. Русский	Территориальный отдел "Дороховский"	Производство и коммерция (Закрыта)	ТБО	Евро 1.1	1,10	1	Администрация Русского городского округа (ОБР); ООО «НРТ-2000» (ВЫВ); РУССКИЙ РО ООО(ВЫВ); РУССКИЙ РО ООО(ОБР)	ООО «НРТ-2000»	ООО «НРТ-2000»	принимается за нормативный объем, вывозный РО	1,1
612	a00b2caa-68b8-48ce-9a1d-b561a3ada22	г.о. Русский, п. Дорохово ул. Московская д. 54 О "ДОРОЖНОЕ ЭКСПЛУАТАЦИОННОЕ ПРЕДПРИЯТИЕ №5"	55.545196533203125; 36.3916473388671875	г.о. Русский	Территориальный отдел "Дороховский"	Производство и коммерция (Закрыта)	ТБО	Евро 1.1	1,10	1	Администрация Русского городского округа (ОБР); АО "ДЭП №5" (ВЫВ); РУССКИЙ РО ООО(ВЫВ); РУССКИЙ РО ООО(ОБР)	ООО "ДОРОЖНОЕ ЭКСПЛУАТАЦИОННОЕ ПРЕДПРИЯТИЕ №5"	ООО "ДОРОЖНОЕ ЭКСПЛУАТАЦИОННОЕ ПРЕДПРИЯТИЕ №5"	принимается за нормативный объем, вывозный РО	1,1
613	559f6ed6-1527-4b71-b499-b8fad9c761a3	г.о. Русский, п. Дорохово ул. Московская, д. 8, кор. 10	55.5414390563964844; 36.3775367736816406	г.о. Русский	Территориальный отдел "Дороховский"	Производство и коммерция (Закрыта)	ТБО	Евро 1.1 серый РО	1,10	1	Администрация Русского городского округа (ОБР); ООО "Русский испытательный центр" (ВЫВ); РУССКИЙ РО ООО(ВЫВ); РУССКИЙ РО ООО(ОБР)	ООО "Русский испытательный центр"	ООО "Русский испытательный центр"	принимается за нормативный объем, вывозный РО	4,4
614	8987bcb8-63e5-4787-aca3-0fefefed2f5	г.о. Русский, п. Дорохово, ул. Московская, д. 8 ООО "Юнител"	55.5405197143554688; 36.3784713745117188	г.о. Русский	Территориальный отдел "Дороховский"	Производство и коммерция (Закрыта)	ТБО	Бункер 8	8,00	1	ООО "Юнител" (ВЫВ); РУССКИЙ РО ООО(ВЫВ)	ООО "Юнител"	ООО "Юнител"	принимается за нормативный объем, вывозный РО	16
615	9441b84c-3614-4788-9988-7384f3bb0af	г.о. Русский, п. Дорохово ул. Московская д. 97а ООО "Байкал-2000"	55.5439987182617188; 36.3910293579101562	г.о. Русский	Территориальный отдел "Дороховский"	Производство и коммерция (Закрыта)	ТБО	Евро 1.1 серый РО	2,2	2	ООО "Байкал-2000" (ВЫВ); РУССКИЙ РО ООО(ВЫВ)	ООО "Байкал-2000"	ООО "Байкал-2000"	принимается за нормативный объем, вывозный РО	5,13
616	b42142e8-9773-4687-a218-2f30d79871dc	г.о. Русский, п. Дорохово ул. Московская улица, д. 56	55.5425529479980469; 36.3875160217285156	г.о. Русский	Территориальный отдел "Дороховский"	Производство и коммерция (Закрыта)	ТБО	Евро 1.1	1,10	1	Администрация Русского городского округа (ОБР); ИП Кухто Светлана Николаевна (ВЫВ); РУССКИЙ РО ООО(ВЫВ); РУССКИЙ РО ООО(ОБР)	ИП Кухто Светлана Николаевна	ИП Кухто Светлана Николаевна	принимается за нормативный объем, вывозный РО	1,1
617	1a7dce51-4385-4e8a-9b44-4666471240e4	г.о. Русский, п. Дорохово, ул. Неахипелого, д. 85 ООО "ДНК"	55.5498237609863281; 36.3816680908203125	г.о. Русский	Территориальный отдел "Дороховский"	Производство и коммерция (Закрыта)	ТБО	Евро 1.1	2,2	2	ООО "ДНК" (ВЫВ); РУССКИЙ РО ООО(ВЫВ)	ООО "ДНК"	ООО "ДНК"	принимается за нормативный объем, вывозный РО	2,38
618	32ce9c52-0990-4284-8690-c8e6097c1b5	г.о. Русский, п. Дорохово, ул. Октябрьская д. 44.	55.5617027282714844; 36.3674583435058594	г.о. Русский	Территориальный отдел "Дороховский"	ИЖС (Площадки общего пользования)	ТБО	Евро 1.1 серый РО	2	1	Администрация Русского городского округа (ОБР); РУССКИЙ РО ООО(ВЫВ); РУССКИЙ РО ООО(ОБР)	Администрация Русского городского округа	Октябрьская улица, 44, поселок Дорохово, Русский городской округ, Московская область	принимается за нормативный объем, вывозный РО	17,76
							PCO	0		1					
619	885f0811-a077-40a9-bf18-ef9b133a3160	г.о. Русский, п. Дорохово, ул. Садовая (+ ул. Пионерская, вблизи д. 53)	55.5655860900878906; 36.3804855346679688	г.о. Русский	Территориальный отдел "Дороховский"	ИЖС (Площадки общего пользования)	ТБО	Евро 1.1 серый РО	2	1	РУССКИЙ РО ООО(ВЫВ)	Администрация Русского городского округа	Садовая улица с д. 1 по д. 14, поселок Дорохово, ул. Пионерская, вблизи д. 53/САДОВОДЧЕСКОЕ НЕКОММЕРЧЕСКОЕ ТОВАРИЩЕСТВО "ДРУЖБА-3"	принимается за нормативный объем, вывозный РО	21,85
							PCO	PCO сетка РО		1					
620	21280653-6153-469d-9b93-	г.о. Русский, п. Дорохово, ул. Садовая, д. 43	55.5601005554199219;	г.о. Русский	Территориальный	ИЖС (Площадки общего пользования)	ТБО	Евро 1.1 серый РО	7	1	Администрация Русского городского округа (ОБР); РУССКИЙ РО ООО(ВЫВ)	Администрация Русского городского округа	п. Дорохово, ул. Чкалова,	принимается за нормативный объем,	36,0

	96260a6c00a	г.о. Рузский, п. Дорохово, ул. Школьная, д. 22-24 ООО "БИП"	36.3650665283203125	г.о. Рузский	отдел "Дороховский"	коммерция (Закрытая)	РСО	РСО сектора РО	1	Администрация Рузского городского округа(ОБР); РУССКИЙ РО ООО(ОБР)	городского округа	д. 43	принимается за нормативный объем, вывозимый РО	
621	19c40b93-9267-4313-8f84-13f8af89816	г.о. Рузский, п. Дорохово, ул. Школьная, 22-24 ООО "БИП"	55.5503959655761719; 36.3616180419921875	г.о. Рузский	Территориальный отдел "Дороховский"	Производство и коммерция (Закрытая)	ТВО	Евро 1,1	3,3	Администрация Рузского городского округа(ОБР); ООО "БИП"(ВЫВ); РУССКИЙ РО ООО(ВЫВ); РУССКИЙ РО ООО(ОБР)	ООО "БИП"	ООО "БИП"	принимается за нормативный объем, вывозимый РО	3,3
622	6259e358-00fe-42eb-bae0-b6ed61e9b84	г.о. Рузский, п. Дорохово ул. Школьная д. 1	55.5470046997070312; 36.3664398193359375	г.о. Рузский	Территориальный отдел "Дороховский"	Объекты социальной инфраструктуры, администрации	ТВО	Бункер 8	16	РУССКИЙ РО ООО(ВЫВ)	Муниципальное бюджетное учреждение Рузского городского округа «Благоустройство»	Муниципальное бюджетное учреждение Рузского городского округа «Благоустройство»	принимается за нормативный объем, вывозимый РО	9,17
623	4f8ac8e5-4536-482f-a780-fe693618e691	г.о. Рузский, п. Дорохово, ул. Школьная д. 29 ВУДПРОЕКТ	55.5486183166503906; 36.353302001953125	г.о. Рузский	Территориальный отдел "Дороховский"	Производство и коммерция (Закрытая)	ТВО	Евро 1,1 серый РО	2,2	ВУДПРОЕКТ ООО(ВЫВ); РУССКИЙ РО ООО(ВЫВ)	ВУДПРОЕКТ	ВУДПРОЕКТ	принимается за нормативный объем, вывозимый РО	8,75
624	1ad8d1e1-50a2-4bec-8a92-2d29b03fa271	г.о. Рузский, п. Кожново, д. 3 ИП Писарьков	55.6165542602539062; 36.24945068359375	г.о. Рузский	Территориальный отдел "Дороховский"	Производство и коммерция (Закрытая)	ТВО	Бак 120 л.	0,12	Писарьков Алексей Станиславович(ВЫВ); РУССКИЙ РО ООО(ВЫВ)	ИП Писарьков	ИП Писарьков	принимается за нормативный объем, вывозимый РО	0,52
625	7821ee04-138f-4b98-9f8b-6267a2a08c2	г.о. Рузский, п. Колобакино п. Майора Алексеева ул., д. 77	55.6698112487792969; 36.5444488525390625	г.о. Рузский	Территориальный отдел "Колобакинский"	Производство и коммерция (Закрытая)	ТВО	Евро 1,1 серый РО	1,10	РУССКИЙ РО ООО(ВЫВ); ТД ИГОЛЬНЫЙ ЗАВОД ООО(ВЫВ)	ТД ИГОЛЬНЫЙ ЗАВОД ООО	ТД ИГОЛЬНЫЙ ЗАВОД ООО	принимается за нормативный объем, вывозимый РО	0,09
626	d2002610-a0cb-43b5-a149-294c675fefab	г.о. Рузский, п. Колобакино, ул. Заводская д. 62	55.6608428955078125; 36.5258522033691406	г.о. Рузский	Территориальный отдел "Колобакинский"	ИЖС (Площадки общего пользования)	ТВО	Евро 1,1 серый РО	1,10	Администрация Рузского городского округа(ОБР); РУССКИЙ РО ООО(ВЫВ); РУССКИЙ РО ООО(ОБР)	Администрация Рузского городского округа	Заводская улица, поселок Колобакино,	принимается за нормативный объем, вывозимый РО	19
627	cd308ea4-c382-4534-a17c-70f5cbefb3a1	г.о. Рузский, п. Колобакино ул. Заводская улица, д. 64	55.658950805640625; 36.5252838134765625	г.о. Рузский	Территориальный отдел "Колобакинский"	Производство и коммерция (Закрытая)	ТВО	Евро 1,1 серый РО	1,10	Администрация Рузского городского округа(ОБР); АО «Жилсервис»(ВЫВ); РУССКИЙ РО ООО(ВЫВ); РУССКИЙ РО ООО(ОБР)	АО «Жилсервис»	АО «Жилсервис»	принимается за нормативный - объем, вывозимый РО	1,1
628	286f51b0-8cbf-422c-96db-62ebc71eb34	г.о. Рузский п. Колобакино, ул. Красная горка, д. 1 МБУК РГО МО «ЦКС»	55.667984008789625; 36.5373306274414062	г.о. Рузский	Территориальный отдел "Колобакинский"	Объекты социальной инфраструктуры, администрации	ТВО	Бак 120 л.	0,12	МБУК РГО МО «ЦКС»(ВЫВ); РУССКИЙ РО ООО(ВЫВ)	МБУК РГО МО «ЦКС»	МБУК РГО МО «ЦКС»	принимается за нормативный - объем, вывозимый РО	0,48
629	da68cf42-b9a3-4a04-848c-b0ca621fa83	г.о. Рузский, п. Колобакино, ул. Майора Алексеева, вл. 21 ООО "НЕРУДТОРГ"	55.6733932495117188; 36.542510986328125	г.о. Рузский	Территориальный отдел "Колобакинский"	Производство и коммерция (Закрытая)	ТВО	Евро 1,1 серый РО	1,10	Администрация Рузского городского округа(ОБР); ООО "НЕРУДТОРГ"(ВЫВ); РУССКИЙ РО ООО(ВЫВ); РУССКИЙ РО ООО(ОБР)	ООО "НЕРУДТОРГ"	ООО "НЕРУДТОРГ"	принимается за нормативный объем, вывозимый РО	1,1
630	da0d43a2-b8fa-4de9-b20e-71ce40d31182	г.о. Рузский, п. Колобакино ул. Майора Алексеева, д. 3	55.6702499389648438; 36.5399131774902344	г.о. Рузский	Территориальный отдел "Колобакинский"	МКД	РСО	РСО сектора РО	3,1	ООО «Ред-Сервис» УК(ОБР); РУССКИЙ РО ООО(ВЫВ); РУССКИЙ РО ООО(ОБР)	Администрация Рузского городского округа	п. Колобакино МКД, ул. Майора Алексеева/ИГОЛЬНЫЙ ЗАВОД ООО	принимается за нормативный объем, вывозимый РО	44,78
631	ab3dc941-0e72-4abb-9089-1244a9c26736	г.о. Рузский, п. Колобакино, ул. Майора Алексеева, д. 40	55.6743858708007812; 36.5408859252929688	г.о. Рузский	Территориальный отдел "Колобакинский"	Производство и коммерция (Закрытая)	ТВО	Евро 1,1	1,10	Баматгерис Рамзан Муталипович(ВЫВ); РУССКИЙ РО ООО(ВЫВ)	ЗАО «Сибур-Петрокол»	ЗАО «Сибур-Петрокол»	принимается за нормативный объем, вывозимый РО	0
632	c49b2871-30e2-4653-9336-1f045e1dbaf3	г.о. Рузский, п. Колобакино ул. Майора Алексеева, д. 43	55.6725196838378906; 36.5459213256835938	г.о. Рузский	Территориальный отдел "Колобакинский"	Производство и коммерция (Закрытая)	ТВО	Евро 1,1	2,2	РУССКИЙ РО ООО(ВЫВ)	ООО "СпецРесурс"	ООО "СпецРесурс"	принимается за нормативный объем, вывозимый РО	6
633	b2693bc-84e6-4df3-a05c-52d6bd2bb9e9	г.о. Рузский, п. Колобакино, ул. Майора Алексеева, д. 77 Игольный Завод	55.6697578430175781; 36.5440788269042969	г.о. Рузский	Территориальный отдел "Колобакинский"	Производство и коммерция (Закрытая)	ТВО	Евро 1,1 серый РО	1,10	ИГОЛЬНЫЙ ЗАВОД ООО(ВЫВ); РУССКИЙ РО ООО(ВЫВ)	ИГОЛЬНЫЙ ЗАВОД ООО	ИГОЛЬНЫЙ ЗАВОД ООО	принимается за нормативный объем, вывозимый РО	0,09

634	01396b60-8f61-4f8d-a7b8-0d1007ac00d0	г.о. Рузский, п. Колобакино, ул. Новая	55.6683998107910156; 36.5304527282714844	г.о. Рузский	Территориальный отдел "Колобакинский"	ИЖС (Площадки общего пользования)	ТБО	Евро 1.1 серий РО	1,10	1	Администрация Рузского городского округа(ОБР); РУЗСКИЙ РО ООО(ВЫВ); РУЗСКИЙ РО ООО(ОБР)	Администрация Рузского городского округа	Новая улица, поселок Колобакино,	принимается за нормативный объем, вывозимый РО	20,08
							PCO	0		0					
635	4457a75a-0ce6-42b1-bf55-2f03023197d6	г.о. Рузский, п. Колобакино, ул. Октябрьская	55.6756668090820312; 36.5234298706054688	г.о. Рузский	Территориальный отдел "Колобакинский"	ИЖС (Площадки общего пользования)	ТБО	Евро 1.1 серий РО	1,10	1	Администрация Рузского городского округа(ОБР); РУЗСКИЙ РО ООО(ВЫВ); РУЗСКИЙ РО ООО(ОБР)	Администрация Рузского городского округа	Октябрьская улица, поселок Колобакино,	принимается за нормативный объем, вывозимый РО	15,89
							PCO	0		0					
636	731e37b7-bf72-4d07-8777-5b405f62c4c5	г.о. Рузский, п. Колобакино ул. Попова, 9	55.6698989868164062; 36.5326004028320312	г.о. Рузский	Территориальный отдел "Колобакинский"	Объекты социальной инфраструктуры, администрации	ТБО	Евро 1.1 серий РО	1,10	1	МБУДО «Тучковская детская школа искусств»(ВЫВ); РУЗСКИЙ РО ООО(ВЫВ)	МБУДО «Тучковская детская школа искусств»	МБУДО «Тучковская детская школа искусств»	принимается за нормативный объем вывозимый РО	0,18
637	61b179dc-466e-40d3-8651-360f0ba6093	г.о. Рузский, п. Колобакино, ул. Попова, д.11	55.6704940795898438; 36.5323794189453125	г.о. Рузский	Территориальный отдел "Колобакинский"	Производство и коммерция (Закрытая)	КГМ	Бункер 8/Евро 1.1 серий РО - ТБО	18,2	4	Администрация Рузского городского округа(ОБР); АО «Колобакинский игольный завод»(ВЫВ); РУЗСКИЙ РО ООО(ВЫВ); РУЗСКИЙ РО ООО(ОБР)	АО «Колобакинский игольный завод»	АО «Колобакинский игольный завод»	принимается за нормативный объем, вывозимый РО	16
638	ebc057df-854f-4b81-a407-1a121326e829	г.о. Рузский, п. Колобакино ул. Попова, д. 24	55.67193603515625; 36.5199356079101562	г.о. Рузский	Территориальный отдел "Колобакинский"	Производство и коммерция (Закрытая)	ТБО	Евро 1.1 серий РО	1,10	1	КОМПЛЕКСНОЕ КО ООО(ВЫВ); РУЗСКИЙ РО ООО(ВЫВ)	ООО "Орион Строй"	ООО "Орион Строй"	принимается за нормативный объем вывозимый РО	0,09
639	e05d5f5b-8b7b-4172-92e8-17b1b098d637	г.о. Рузский, п. Колобакино, ул. Советская	55.6624031066894531; 36.5381546020507812	г.о. Рузский	Территориальный отдел "Колобакинский"	ИЖС (Площадки общего пользования)	ТБО	Евро 1.1 серий РО	1,10	1	Администрация Рузского городского округа(ОБР); РУЗСКИЙ РО ООО(ВЫВ); РУЗСКИЙ РО ООО(ОБР)	Администрация Рузского городского округа	п. Колобакино, ул. Советская	принимается за нормативный объем, вывозимый РО	18,91
							PCO	0		0					
640	4dbd47ed-6bb4-4998-9e97-6f032ccf0c74	г.о. Рузский, п. Колобакино, ул. Социалистическая	55.6647300720214844; 36.53259227734375	г.о. Рузский	Территориальный отдел "Колобакинский"	ИЖС (Площадки общего пользования)	ТБО	Евро 1.1 серий РО	1,10	1	Администрация Рузского городского округа(ОБР); РУЗСКИЙ РО ООО(ВЫВ); РУЗСКИЙ РО ООО(ОБР)	Администрация Рузского городского округа	Социалистическая улица, поселок Колобакино,	принимается за нормативный объем, вывозимый РО	24,7
							PCO	0		0					
641	0505f6ed-18f5-443d-a907-330b15a31c0f	г.о. Рузский, п. Колобакино ул. Социалистическая, 1Б	55.6765327453613281; 36.5414886474609375	г.о. Рузский	Территориальный отдел "Колобакинский"	Производство и коммерция (Закрытая)	ТБО	Бункер 8	16	2	Администрация Рузского городского округа(ОБР); ООО «Вудстор»(ВЫВ); РУЗСКИЙ РО ООО(ВЫВ); РУЗСКИЙ РО ООО(ОБР)	промышленный квартал "Металер" ООО "Чистая жизнь"	промышленный квартал "Металер" ООО "Чистая жизнь"	принимается за нормативный объем вывозимый РО	40,67
642	74a02077-96e4-4182-a9c3-17b899327877	г.о. Рузский, п. Колобакино ул. Социалистическая д. 8А	55.6650123596191406; 36.5329742431640625	г.о. Рузский	Территориальный отдел "Колобакинский"	Производство и коммерция (Закрытая)	ТБО	Евро 1.1 серий РО	1,10	1	Администрация Рузского городского округа(ОБР); АО "Жилсервис"(ВЫВ); РУЗСКИЙ РО ООО(ВЫВ); РУЗСКИЙ РО ООО(ОБР)	АО "Жилсервис"	АО "Жилсервис"	принимается за нормативный объем, вывозимый РО	1,1
643	7f7cbf26-cdb6-4a95-859e-66737e20e4e1	г.о. Рузский, п. Космодемьянский, д. 17 МБУК РГО МО «ЦКС»	55.470703125; 36.3576164245605469	г.о. Рузский	Территориальный отдел "Дороховский"	Объекты социальной инфраструктуры, администрации	ТБО	Бак 120 л.	0,12	1	МБУК РГО МО «ЦКС»(ВЫВ); РУЗСКИЙ РО ООО(ВЫВ)	МБУК РГО МО «ЦКС»	МБУК РГО МО «ЦКС»	принимается за нормативный объем, вывозимый РО	0,48
644	cea29295-4a59-4636-9f7f-d32842e019ee	г.о. Рузский, п. Космодемьянский, СНТ Лесная поляна-1	55.4735984802246094; 36.3523902893066406	г.о. Рузский	Территориальный отдел "Дороховский"	Садовые товарищества (Закрытая)	ТБО	Бункер 8/Евро 1.1 серий РО	15,7	8	Администрация Рузского городского округа(ОБР); РУЗСКИЙ РО ООО(ВЫВ); РУЗСКИЙ РО ООО(ОБР); Садоводческое некоммерческое товарищество «Лесная поляна-1»(ВЫВ)	СНТ Лесная поляна-1,	СНТ Лесная поляна-1,	116 чел	34,32
645	bba37571-5b75-4dfb-9882-660893b11ba2	г.о. Рузский, п. Нестерово, в/г 313, в/ч 86655, тех. позиция, банк Филиал ФГБУ "ЦЖКУ"	55.6315269470214844; 36.339630126953125	г.о. Рузский	Территориальный отдел "Старорузский"	Объекты социальной инфраструктуры, администрации	ТБО	Бункер 8	8	1	РУЗСКИЙ РО ООО(ВЫВ); филиал ФГБУ «ЦЖКУ» Минобороны России по ВКС(ВЫВ)	ТРБ ГБУЗ МО	ТРБ ГБУЗ МО	принимается за нормативный объем, вывозимый РО	16,97

646	e4d1ef83-0de5-4db3-89d2-d34d19d25d7c	г.о. Рузский, п. Нестерово, в/р 313, в/ч 86655, тех. Позими, ЛЕС	55.616443634032031; 36.3578529357910156	г.о. Рузский	Территориальный отдел "Старорузский"	Объекты социальной инфраструктуры, администрации	ТВО	Евро 1.1 серий РО	2,2	2	РУЗСКИЙ РО ООО(ВЫВ); филиал ФГБУ «ЦЖКУ» Минобороны России по ВКС(ВЫВ)	ООО "Доргапад"	ООО "Доргапад"	принимается за нормативный объем, вывозимый РО	6,78
647	403ed882-5580-44de-a303-72ae59b893ea	г.о. Рузский, п. Новотереево В. Я. Кикота"	55.6868019104003906; 36.2348289489746094	г.о. Рузский	Территориальный отдел "Старорузский"	Объекты социальной инфраструктуры, администрации	ТВО	Евро 1.1 серий РО	15,4	14	РУЗСКИЙ РО ООО(ВЫВ); ФГКОУВО "Московский университет Министерства внутренних дел Российской Федерации имени В. Я. Кикота"(ВЫВ)	ФГКОУВО "Московский университет Министерства внутренних дел Российской Федерации имени В. Я. Кикота"	ФГКОУВО "Московский университет Министерства внутренних дел Российской Федерации имени В. Я. Кикота"	принимается за нормативный объем, вывозимый РО	93,18
							РСО	0		0					
648	972050П7-c5dd-41be-a6ba-ba503240306a	г.о. Рузский, п. Новотереево, ул. Николая Григорьева, д.3	55.6841392517089844; 36.2344245910644531	г.о. Рузский	Территориальный отдел "Старорузский"	МКД	РСО	РСО сетка РО	5,3	1	Администрация Рузского городского округа(ОБР); МБУ «УК РГО»(ОБР); ООО "Сантехмонтаж-Руза"(ВЫВ); ООО "Сантехмонтаж-Руза"(ОБР); РУЗСКИЙ РО ООО(ВЫВ); РУЗСКИЙ РО ООО(ОБР)	Администрация Рузского городского округа	п. Новотереево	7391,1 м2	100,87
							ТВО	Евро 1.1 серий РО		4					
649	fa7e3f9b-5b8b-4a66-a550-8a21bc0079e5	г.о. Рузский, п. Новотереево, ЦКС ГУ МВД России по МО	55.6854286193847656; 36.2391204833984375	г.о. Рузский	Территориальный отдел "Старорузский"	Объекты социальной инфраструктуры, администрации	ТВО	Евро 1.1 серий РО	2,2	2	Отдел Министерства внутренних дел Российской Федерации по Рузскому городскому округу(ВЫВ); РУЗСКИЙ РО ООО(ВЫВ)	ЦКС ГУ МВД России по МО	ЦКС ГУ МВД России по МО	принимается за нормативный объем, вывозимый РО	5,4
650	8a32165-f1da-499d-ad79-f88e41134cf	г.о. Рузский, п. Старая Руза, в/г 317А, в/ч 86655, УТП в/ч 92925, столовая	55.6329116821289062; 36.336090087890625	г.о. Рузский	Территориальный отдел "Старорузский"	Объекты социальной инфраструктуры, администрации	ТВО	Евро 1.1 серий РО	3,3	3	РУЗСКИЙ РО ООО(ВЫВ); филиал ФГБУ «ЦЖКУ» Минобороны России по ВКС(ВЫВ)	ФГБУ «ЦЖКУ» Минобороны России по ВКС	ФГБУ «ЦЖКУ» Минобороны России по ВКС	принимается за нормативный объем, вывозимый РО	5,13
651	262a5ef0-736a-4979-8167-e4248034081b	г.о. Рузский, п. Старая Руза, ул. Почтовая, д. За ИП Чернявская	55.6425399780273438; 36.327178955078125	г.о. Рузский	Территориальный отдел "Старорузский"	Производство и коммерция (Закрытая)	ТВО	Евро 1.1 серий РО	1,10	1	ИП Чернявская Н. А.(ВЫВ); РУЗСКИЙ РО ООО(ВЫВ)	ИП Чернявская	ИП Чернявская	принимается за нормативный объем, вывозимый РО	1,1
652	064b7aa-4378-4373-bbc3-7548e5a914dc	г.о. Рузский, п. Старотереево, д. 27 пом 1 ООО "Нугет-Нга"	55.6784477233886719; 36.2310295104980469	г.о. Рузский	Территориальный отдел "Старорузский"	Производство и коммерция (Закрытая)	ТВО	Бункер 8 РО	2,2	0	Администрация Рузского городского округа(ОБР); ООО «Нугет-Нга»(ВЫВ); РУЗСКИЙ РО ООО(ВЫВ); РУЗСКИЙ РО ООО(ОБР)	ООО «Нугет-Нга»	ООО «Нугет-Нга»	принимается за нормативный объем, вывозимый РО	4,15
							ТВО	Евро 1.1 серий РО		2					
653	5bb59d9c-b4d2-4ffc-92db-a7736d92630d	г.о. Рузский, п. Тучково, Технологический пр-д, д. 30	55.5976181030273438; 36.4530143737792969	г.о. Рузский	Территориальный отдел "Тучковский"	Производство и коммерция (Закрытая)	ТВО	Евро 1.1 серий РО	2,2	2	ООО «ПМК-Карьер»(ВЫВ); РУЗСКИЙ РО ООО(ВЫВ)	ООО «ПМК-Карьер»	ООО «ПМК-Карьер»	принимается за нормативный объем, вывозимый РО	1,5
654	e620cc64-ed96-43c1-9a1d-82b249f66ba	г.о. Рузский, п. Тучково, ул. Восточная, д. 25	55.5775794982910156; 36.4991912841796875	г.о. Рузский	Территориальный отдел "Тучковский"	Производство и коммерция (Закрытая)	ТВО	Евро 1.1 серий РО	3,3	3	Администрация Рузского городского округа(ОБР); ООО «Мосрегионстрой»(ВЫВ); РУЗСКИЙ РО ООО(ВЫВ); РУЗСКИЙ РО ООО(ОБР)	ООО «Мосрегионстрой»	ООО «Мосрегионстрой»	принимается за нормативный объем, вывозимый РО	1,65
655	5605ab9c-e9bb-4085-802b-73212f69cd4c	г.о. Рузский, п. Тучково ул. Восточная д. 25 ООО "МОСФЕРРУМ"	55.5786933898925781; 36.4945259094238281	г.о. Рузский	Территориальный отдел "Тучковский"	Производство и коммерция (Закрытая)	ТВО	Бункер 8	8,00	1	МОСФЕРРУМ ООО(ВЫВ); РУЗСКИЙ РО ООО(ВЫВ)	ООО "МОСФЕРРУМ"	ООО "МОСФЕРРУМ"	принимается за нормативный объем, вывозимый РО	4
656	71eb7bed-4f89-4dc0-9eb4-9d06a4a0d06	г.о. Рузский, п. Тучково, ул. Восточная, д.32	55.582244873046875; 36.4961204528808594	г.о. Рузский	Территориальный отдел "Тучковский"	Производство и коммерция (Закрытая)	ТВО	Евро 1.1 серий РО/Бункер 8	10,2	3	Администрация Рузского городского округа(ОБР); ИП Гуртовой Николай Владимирович(ВЫВ); РУЗСКИЙ РО ООО(ВЫВ); РУЗСКИЙ РО ООО(ОБР)	ИП Гуртовой Николай Владимирович	ИП Гуртовой Николай Владимирович	принимается за нормативный объем, вывозимый РО	2,2
657	4c280986-99a0-410f-834c-113c1e08748c	г.о. Рузский, п. Тучково, ул. Восточная, д. 37 ИП Катамаде Р.И.	55.578651428226562; 36.5004920959472656	г.о. Рузский	Территориальный отдел "Тучковский"	Производство и коммерция (Закрытая)	ТВО	Евро 1.1 серий РО	2,2	2	Администрация Рузского городского округа(ОБР); ИП Катамаде Р.И.(ВЫВ); РУЗСКИЙ РО ООО(ВЫВ); РУЗСКИЙ РО ООО(ОБР)	ИП Катамаде Р.И.	ИП Катамаде Р.И.	принимается за нормативный объем, вывозимый РО	4,4
658	2fe1f07-52a7-41f0-b137-cf66780124ff	г.о. Рузский, п. Тучково, ул. Восточная, д. 41	55.5886764526367188; 36.4899482727050781	г.о. Рузский	Территориальный отдел "Тучковский"	Производство и коммерция (Закрытая)	ТВО	Обычный	0,75	0,75	Администрация Рузского городского округа(ОБР); ООО "МАЛДИ"(ВЫВ); РУЗСКИЙ РО ООО(ВЫВ); РУЗСКИЙ РО ООО(ОБР)	ООО"Трейд Ойл"	ООО"Трейд Ойл"	принимается за нормативный объем, вывозимый РО	0,75

659	8116d377-5555-4d5f-b7e5-7e5731522eb1	г.о. Рузский, п. Тучково, ул. Кирова, 2а	55.6023902893066406; 36.4865493774414062	г.о. Рузский	Территориальный отдел "Тучковский"	Производство и коммерция (Закрытая)	ТБО	Объемный 0,75	0,75	1	Администрация Рузского городского округа(ОБР); Общество с ограниченной ответственностью «НПК «Тучково»(ВЫВ); РУЗСКИЙ РО ООО(ВЫВ); РУЗСКИЙ РО ООО(ОБР);	Общество с ограниченной ответственностью «НПК «Тучково»(Общество с ограниченной ответственностью «НПК «Тучково»(принимается за нормативный объем, вывозимый РО	0,75
660	4700ed2a-a667-444d-9066-55b68fe767bb	г.о. Рузский, п. Тучково, ул. Лебедевка, д. 27 (Магазин №10804)	55.6099979248046875; 36.4568367004394531	г.о. Рузский	Территориальный отдел "Тучковский"	Производство и коммерция (Закрытая)	ТБО	Евро 1.1 серый РО	2,2	2	ООО «Агроторг»(ВЫВ); РУЗСКИЙ РО ООО(ВЫВ)	ООО «Агроторг»	ООО «Агроторг»	принимается за нормативный объем, вывозимый РО	29,15
661	469aba48-46d4-4d2b-a9e0-713e6d4b5946	г.о. Рузский, п. Тучково, ул. Партизан, д.15 (Верный №1553)	55.5983848571777344; 36.4690666198730469	г.о. Рузский	Территориальный отдел "Тучковский"	Производство и коммерция (Закрытая)	ТБО	Евро 1.1	1,10	1	ООО "Союз Святого Иоанна Вонна"(ВЫВ); РУЗСКИЙ РО ООО(ВЫВ)	ООО "Союз Святого Иоанна Вонна"	ООО "Союз Святого Иоанна Вонна"	принимается за нормативный объем, вывозимый РО	11,52
662	b28e5ef0-1151-46aa-ab59-ee886f2e164	г.о. Рузский, п. Тучково, ул. Партизан, д.50	55.5897674560546875; 36.4410133361816406	г.о. Рузский	Территориальный отдел "Тучковский"	Производство и коммерция (Закрытая)	ТБО	Бункер 8 Евро 1.1 серый РО	9,1	1 1	Администрация Рузского городского округа(ОБР); ООО «ДФПласт»(ВЫВ); ООО «ДФПласт»(ОБР); РУЗСКИЙ РО ООО(ВЫВ); РУЗСКИЙ РО ООО(ОБР)	БИЗНЕС СОПРОВОЖДЕНИЕ ООО	БИЗНЕС СОПРОВОЖДЕНИЕ ООО	56,36м2	0,29
663	49e57a2e-15f8-4da2-a698-5f9196d8bd	г.о. Рузский, п. Тучково, ул. Советская, д. 17а ГБПОУ МО "УОР № 2"	55.6020469665527344; 36.46759033203125	г.о. Рузский	Территориальный отдел "Тучковский"	Объекты социальной инфраструктуры, администрации	ТБО	Евро 1.1 серый РО	3,3	3	Администрация Рузского городского округа(ОБР); ГБПОУ МО "УОР № 2"(ВЫВ); РУЗСКИЙ РО ООО(ВЫВ); РУЗСКИЙ РО ООО(ОБР)	ГБПОУ МО "УОР № 2"	ГБПОУ МО "УОР № 2"	принимается за нормативный объем, вывозимый РО	3,3
664	ce9f2abd-dbea-45e1-a38f-b6d868f99280	г.о. Рузский, п. Тучково, ул. Советская, д. 17 МБУК РГО МО «ЦКС»	55.6014366149902344; 36.4670829772949219	г.о. Рузский	Территориальный отдел "Тучковский"	Объекты социальной инфраструктуры, администрации	ТБО	Бак 120 л.	0,24	2	МБУК РГО МО «ЦКС»(ВЫВ); РУЗСКИЙ РО ООО(ВЫВ)	МБУК РГО МО «ЦКС»	МБУК РГО МО «ЦКС»	принимается за нормативный объем, вывозимый РО	0,96
665	45747d30-e4d2-45c1-b2c6-03822558573e	г.о. Рузский, р.п. Колобакино, ул. Майора Алексеева, уч.51 (ДИКСИ 50931)	55.6750907897949219; 36.5412712097167969	г.о. Рузский	Территориальный отдел "Колобакинский"	Производство и коммерция (Закрытая)	ТБО	Бак 120 л.	0,24	2	АО «ДИКСИ Юг»(ВЫВ); РУЗСКИЙ РО ООО(ВЫВ)	АО "МОСОБЛЭНЕРГО"	АО "МОСОБЛЭНЕРГО"	принимается за нормативный объем, вывозимый РО	7,42
666	34e87d11-7727-4408-a95a-5d56d6916e8	г.о. Рузский, р.п. Тучково, ул. Кирова, д. 10А АО "МОСОБЛЭНЕРГО"	55.6009178161621094; 36.4813461303710938	г.о. Рузский	Территориальный отдел "Тучковский"	Производство и коммерция (Закрытая)	ТБО	Евро 1.1 серый РО	1,10	1	Администрация Рузского городского округа(ОБР); РУЗСКИЙ РО ООО(ОБР)	АО "МОСОБЛЭНЕРГО"	АО "МОСОБЛЭНЕРГО"	принимается за нормативный объем, вывозимый РО	2,02
667	b6350794-e48b-442d-8330-d30a7d05df	г.о. Рузский, р.п. Тучково, ВМР, д. 24А ООО "Орион Строй"	55.600776672632812; 36.4846038818359375	г.о. Рузский	Территориальный отдел "Тучковский"	Производство и коммерция (Закрытая)	ТБО	Бункер 8	8,00	1	ООО "ОРИОН СТРОЙ"(ВЫВ); ПОЧТА РОССИИ(ОБР); РУЗСКИЙ РО ООО(ВЫВ); РУЗСКИЙ РО ООО(ОБР)	ООО "Орион Строй"	ООО "Орион Строй"	принимается за нормативный объем, вывозимый РО	8
668	ac2ac88e-4400-4b45-b243-cd23190b58e1	г.о. Рузский, р.п. Тучково ВЦСПС п. Дом Отдыха	55.6339073181152344; 36.559783935549875	г.о. Рузский	Территориальный отдел "Колобакинский"	МКД	ТБО РСО	Евро 1.1 серый РО 0	1,10	1 0	Администрация Рузского городского округа(ОБР); РУЗСКИЙ РО ООО(ВЫВ); РУЗСКИЙ РО ООО(ОБР)	Администрация Рузского городского округа	п. Дом Отдыха	принимается за нормативный объем, вывозимый РО	18,91
669	765e50d1-464b-4959-be04-9bba1103324	г.о. Рузский, р.п. Тучково мкр. Восточный д. 24А ТРБ ГБУЗ МО	55.600677490234375; 36.4846433994140625	г.о. Рузский	Территориальный отдел "Тучковский"	Объекты социальной инфраструктуры, администрации	ТБО	Евро 1.1 серый РО	1,10	1	РУЗСКИЙ РО ООО(ВЫВ); ГБУЗ МО «Русская Об»(ВЫВ)	ГБУЗ МО «Русская Об»	ГБУЗ МО «Русская Об»	принимается за нормативный объем, вывозимый РО	4,49
670	970bdc2f-137e-47a8-965e-d66a6bca8fd	г.о. Рузский, р.п. Тучково мкр. Восточный, д. 30, (магнит-Катрина)	55.5989265441894531; 36.4893836975197656	г.о. Рузский	Территориальный отдел "Тучковский"	Производство и коммерция (Закрытая)	ТБО	Бак 360 л.	0,72	2	РУЗСКИЙ РО ООО(ВЫВ); ТАНДЕР АО(ВЫВ)	ТАНДЕР АО	ТАНДЕР АО	принимается за нормативный объем, вывозимый РО	0,63
671	98ce797f-6ec8-4546-92a1-873a7cc675f8	г.о. Рузский, р.п. Тучково, мкр. Восточный, д. 6/1 ООО «ВПС-комплекс»	55.6050453186035156; 36.4924545288085938	г.о. Рузский	Территориальный отдел "Тучковский"	Производство и коммерция (Закрытая)	ТБО	Бункер 8	8,00	1	Администрация Рузского городского округа(ОБР); ООО «ВПС-комплекс»(ВЫВ); РУЗСКИЙ РО ООО(ВЫВ); РУЗСКИЙ РО ООО(ОБР)	ООО «ВПС-комплекс»	ООО «ВПС-комплекс»	принимается за нормативный объем, вывозимый РО	32
672	046718a7-fe35-4371-94e5-30ca639e46d	г.о. Рузский, р.п. Тучково, мкр. Восточный, д. 6/1 ООО «ГлобалКос»	55.60589599609375; 36.4945945739746094	г.о. Рузский	Территориальный отдел "Тучковский"	Производство и коммерция (Закрытая)	ТБО	Бункер 8	8,00	1	Администрация Рузского городского округа(ОБР); ООО «ГлобалКос»(ВЫВ); РУЗСКИЙ РО ООО(ВЫВ); РУЗСКИЙ РО ООО(ОБР)	ООО «ГлобалКос»	ООО «ГлобалКос»	принимается за нормативный объем, вывозимый РО	32

673	e4be1ea2-8595-4355-9160-613801ea7284	г.о. Рузский, р.п. Тучково, мкр. Восточный, д. 6/1 ООО «Глобал Хэлфкар»	55.6054306030273438; 36.4947662355515625	г.о. Рузский	Территориальный отдел "Тучковский"	Производство и коммерция (Закрытая)	ТВО	Бузер 8	8,00	1	Администрация Рузского городского округа(ОБР); ООО «Глобал Хэлфкар»(ВЫВ); РУЗСКИЙ РО ООО(ВЫВ); РУЗСКИЙ РО ООО(ОБР)	ООО «Глобал Хэлфкар»	ООО «Глобал Хэлфкар»	принимается за нормативный объем, вывозимый РО	32
674	b63e44b9-f429-4108-8f48-3543706132ad	г.о. Рузский, р.п. Тучково, п. Дубровка СНТ "Рассвет"	55.590808864082031; 36.4368324279785156	г.о. Рузский	Территориальный отдел "Тучковский"	Садовые товарищества (Закрытая)	ТВО	Евро 1.1 серый РО	2,2	2	Администрация Рузского городского округа(ОБР); РУЗСКИЙ РО ООО(ВЫВ); РУЗСКИЙ РО ООО(ОБР); Садоводческое некоммерческое товарищество «Рассвет» Тучково(ВЫВ)	СНТ "Рассвет"	СНТ "Рассвет"	100 чел	5,68
							РСО	0							
675	9d8e01d0-05fe-42fe-84ea-6b3abac79db3	г.о. Рузский, р.п. Тучково, промышленный квартал "Металер" ООО "Чистая жизнь"	55.6353492736816406; 36.4250144958496094	г.о. Рузский	Территориальный отдел "Колобакинский"	Производство и коммерция (Закрытая)	ТВО	Бак 120 л.	0,12	1	ООО "Чистая жизнь"(ВЫВ);	ООО "Чистая жизнь"	ООО "Чистая жизнь"	принимается за нормативный объем, вывозимый РО	0
676	15e54e09-fba4-4eb2-af85-4934e5db966d	г.о. Рузский, р.п. Тучково, Промышленный кв-л "Металер" ООО "ДДК Транс"	55.635459899023438; 36.4235115051269531	г.о. Рузский	Территориальный отдел "Колобакинский"	Производство и коммерция (Закрытая)	ТВО	Бузер 8	8,00	1	ДДК ТРАНС ООО(ВЫВ); РУЗСКИЙ РО ООО(ВЫВ)	ООО "ДДК Транс"	ООО "ДДК Транс"	принимается за нормативный объем, вывозимый РО	0,66
677	94018b47-fdbb-4859-aad9-a1da23cbb457	г.о. Рузский, р.п. Тучково, Промышленный кв-л "Металер" ООО "МЭЖИ"	55.6357498168945312; 36.4237747192382812	г.о. Рузский	Территориальный отдел "Колобакинский"	Производство и коммерция (Закрытая)	ТВО	Бузер 8	8,00	1	МЭЖБИ ООО(ВЫВ); РУЗСКИЙ РО ООО(ВЫВ)	ООО "МЭЖИ"	ООО "МЭЖИ"	принимается за нормативный объем, вывозимый РО	6,66
678	d95e92e0-b07f-4af5-ac2d-cf51ce49349a	г.о. Рузский, р.п. Тучково СНТ Дубки	55.5954208374023438; 36.511871337890625	г.о. Рузский	Территориальный отдел "Тучковский"	Садовые товарищества (Закрытая)	ТВО	Евро 1.1 серый РО	11	10	Администрация Рузского городского округа(ОБР); РУЗСКИЙ РО ООО(ВЫВ); РУЗСКИЙ РО ООО(ОБР); СНТ «Дубки»(ВЫВ)	СНТ «Дубки»	СНТ «Дубки»	183 чел	26,175
							РСО	0							
679	7a2032f6-c682-4507-b6c4-31027f03b9f4	г.о. Рузский, р.п. Тучково СНТ ЦВГ им. П.В. Мандрыка	55.5751266479942188; 36.4825668334960938	г.о. Рузский	Территориальный отдел "Тучковский"	Садовые товарищества (Закрытая)	ТВО	Евро 1.1	1,10	1	РУЗСКИЙ РО ООО(ВЫВ); СНТ ЦВГ им. П.В. Мандрыка(ВЫВ)	СНТ ЦВГ им. П.В. Мандрыка	СНТ ЦВГ им. П.В. Мандрыка	100 чел.	1,1
							РСО	0							
680	fb664355-56f2-463a-809b-650dd0dad258	г.о. Рузский, р.п. Тучково, (стройплощадка за мкр "Дружный") ООО СМУ-1	55.6048355102539062; 36.4959678649902344	г.о. Рузский	Территориальный отдел "Тучковский"	Производство и коммерция (Закрытая)	ТВО	Евро 1.1 серый РО	1,10	1	ООО «СМУ №1»(ВЫВ); РУЗСКИЙ РО ООО(ВЫВ)	ООО СМУ-1	ООО СМУ-1	принимается за нормативный объем, вывозимый РО	18,51
681	b39ee12f-b66a-44e7-b71a-03203197d21f	г.о. Рузский, р.п. Тучково Технологический пр-д, д. 7, стр.1.	55.5975570678710938; 36.4589118957519531	г.о. Рузский	Территориальный отдел "Тучковский"	Производство и коммерция (Закрытая)	ТВО	Евро 1.1	2,2	2	Администрация Рузского городского округа(ОБР); Банаттериев Рамазан Муталипович(ВЫВ); ИП Банаттериев Рамазан Муталипович(ВЫВ); РУЗСКИЙ РО ООО(ВЫВ); РУЗСКИЙ РО ООО(ОБР)	ИП Банаттериев Рамазан Муталипович	ИП Банаттериев Рамазан Муталипович	принимается за нормативный объем, вывозимый РО	4,85
682	05362ad2-9e03-4122-ba2f-0e180b71c7b	г.о. Рузский, р.п. Тучково, Технологический пр-д, д. 7, стр. 5 ООО "М-Лифт"	55.597503662109375; 36.4584541320800781	г.о. Рузский	Территориальный отдел "Тучковский"	Производство и коммерция (Закрытая)	ТВО	Евро 1.1 серый РО	1,10	1	ООО "М-Лифт"(ВЫВ); РУЗСКИЙ РО ООО(ВЫВ)	ООО М-Лифт	ООО М-Лифт	принимается за нормативный объем, вывозимый РО	0,64
683	5baeaf4b5d0-4287-8490-818ac5e40698	г.о. Рузский, р.п. Тучково Технологическое шоссе, д.3, стр.7	55.5967178344726562; 36.4552383422851562	г.о. Рузский	Территориальный отдел "Тучковский"	Производство и коммерция (Закрытая)	ТВО	Бузер 8	8	1	Администрация Рузского городского округа(ОБР); ООО «Штарком»(ВЫВ); ООО «Штарком»(ОБР); РУЗСКИЙ РО ООО(ВЫВ); РУЗСКИЙ РО ООО(ОБР)	ООО «ПО «ШТАРКОМ»	ООО «ПО «ШТАРКОМ»	принимается за нормативный объем, вывозимый РО	2,66
684	3dcd08c-510a-4832-91d8-7ad76e09a190	г.о. Рузский, р.п. Тучково ул. 8 марта д. 24 ТРБ ГБУЗ МО	55.6036949157714844; 36.4615249633789062	г.о. Рузский	Территориальный отдел "Тучковский"	Объекты социальной инфраструктуры, администрации	ТВО	Евро 1.1 серый РО	1,10	1	РУЗСКИЙ РО ООО(ВЫВ); ГБУЗ МО «Рузская ОБ»(ВЫВ)	ГБУЗ МО «Рузская ОБ»	ГБУЗ МО «Рузская ОБ»	принимается за нормативный объем, вывозимый РО	4,49
685	3d294341-1244-4282-8026-6e895c5bd45d	г.о. Рузский, р.п. Тучково, ул. Восточная, 1	55.5877609252929688; 36.4884757995605469	г.о. Рузский	Территориальный отдел "Тучковский"	Производство и коммерция (Закрытая)	ТВО	Бузер 8	8,00	1	Администрация Рузского городского округа(ОБР); ОМК ООО(ВЫВ); РУЗСКИЙ РО ООО(ВЫВ); РУЗСКИЙ РО ООО(ОБР)	ПАО "Тучковский комбинат строительных материалов"	ПАО "Тучковский комбинат строительных материалов"	принимается за нормативный объем, вывозимый РО	0

686	060de7f-0f0e-48b1-a715-ed57be1f8dce	г.о. Рузский, р.п. Тучково ул. Восточная 27а ООО "Дорзапад"	55.5775833129882812; 36.4992828369140625	г.о. Рузский	Территориальный отдел "Тучковский"	Производство и коммерция (Закрытая)	ТБО	Евро 1.1	2.2	2	000 "Дорзапад"(ВЫВ); РУЗСКИЙ РО ООО(ВЫВ)	ООО Дорзапад	ООО Дорзапад	принимается за нормативный объем, вывозимый РО	2,2
687	987a5209-a1a10-4cb9-b547-3d47d31c288	г.о. Рузский, р.п. Тучково ул. Восточная д.1, стр. 4	55.5913352966308594; 36.4852943420410156	г.о. Рузский	Территориальный отдел "Тучковский"	Производство и коммерция (Закрытая)	ТБО	Евро 1.1	1.10	1	Администрация Рузского городского округа(ОБР); ИП Чернышев Сергей Александрович(ВЫВ); РУЗСКИЙ РО ООО(ВЫВ); РУЗСКИЙ РО ООО(ОБР)	ООО «Транс-Ойл»	ООО «Транс-Ойл»	принимается за нормативный объем, вывозимый РО	1,1
688	42d0ee59-5e65-4599-808d-53a6d624808c	г.о. Рузский, р.п. Тучково, ул. Восточная, д. 1, стр. 4, пом. 1 ООО АВТОТРЕЙД	55.5879173278808594; 36.4910621643066406	г.о. Рузский	Территориальный отдел "Тучковский"	Производство и коммерция (Закрытая)	ТБО	Евро 1.1	1.10	1	АВТОТРЕЙД ООО(ВЫВ); РУЗСКИЙ РО ООО(ВЫВ)	АВТОТРЕЙД ООО	АВТОТРЕЙД ООО	принимается за нормативный объем, вывозимый РО	0,275
689	3e2e29d2-2113-4f44-a42d-2f7495b7dc26	г.о. Рузский, р.п. Тучково ул. Восточная д. 25 «Завод ЖБИ»	55.5793876647949219; 36.4964981079101562	г.о. Рузский	Территориальный отдел "Тучковский"	Производство и коммерция (Закрытая)	ТБО	Бункер 8	8,00	1	Администрация Рузского городского округа(ОБР); ООО «Завод ЖБИ»(ВЫВ); РУЗСКИЙ РО ООО(ВЫВ); РУЗСКИЙ РО ООО(ОБР)	ООО «Завод ЖБИ»	ООО «Завод ЖБИ»	принимается за нормативный объем, вывозимый РО	16
690	4c4191b8-8e43-4b82-9368-2651fd3e9d2d	г.о. Рузский, р.п. Тучково ул. Восточная д. 25 "КРАСНОГОРСКИЙ КОЛЛЕДЖ"	55.5762481689453125; 36.4976539611816406	г.о. Рузский	Территориальный отдел "Тучковский"	Объекты социальной инфраструктуры, администрации	ТБО	Евро 1.1 серый РО	1,10	1	Администрация Рузского городского округа(ОБР); ГБПОУ МО "КРАСНОГОРСКИЙ КОЛЛЕДЖ"(ВЫВ); РУЗСКИЙ РО ООО(ВЫВ); РУЗСКИЙ РО ООО(ОБР)	ГБПОУ МО "КРАСНОГОРСКИЙ КОЛЛЕДЖ"	ГБПОУ МО "КРАСНОГОРСКИЙ КОЛЛЕДЖ"	принимается за нормативный объем, вывозимый РО	8,8
							РСО	0							
691	0aa84583-e87e-440a-940e-e97b6a3e262e	г.о. Рузский, р.п. Тучково, ул. Восточная д. 25 ООО «Торгмет»	55.5775108337402344; 36.4950714111328125	г.о. Рузский	Территориальный отдел "Тучковский"	Производство и коммерция (Закрытая)	ТБО	Евро 1.1 серый РО	2.2	2	Администрация Рузского городского округа(ОБР); ООО "Торгмет"(ВЫВ); РУЗСКИЙ РО ООО(ВЫВ); РУЗСКИЙ РО ООО(ОБР)	ООО "Торгмет"	ООО "Торгмет"	принимается за нормативный объем, вывозимый РО	2,9
692	8ff18cd34-4da2-472d-8f91-2d7954a5d054	г.о. Рузский, р.п. Тучково ул. Восточная д. 29	55.5732765197753906; 36.496246337890625	г.о. Рузский	Территориальный отдел "Тучковский"	Производство и коммерция (Закрытая)	ТБО	Бункер 8	8,00	1	Администрация Рузского городского округа(ОБР); ООО "АТП-26"(ВЫВ); РУЗСКИЙ РО ООО(ВЫВ); РУЗСКИЙ РО ООО(ОБР)	ООО Автопромнаб РУС»	ООО Автопромнаб РУС»	принимается за нормативный объем, вывозимый РО	8
693	6ea5b02-1d36-435c-84ab-1b621b018a88	г.о. Рузский, р.п. Тучково ул. Восточная д. 41	55.5887260437011719; 36.4898529052734375	г.о. Рузский	Территориальный отдел "Тучковский"	Производство и коммерция (Закрытая)	ТБО	Евро 1.1 серый РО	2.2	2	Администрация Рузского городского округа(ОБР); ООО«Трейд Ойл»(ВЫВ); РУЗСКИЙ РО ООО(ВЫВ); РУЗСКИЙ РО ООО(ОБР)	ООО«Трейд Ойл»	ООО«Трейд Ойл»	принимается за нормативный объем, вывозимый РО	9,71
694	a03f4a3a-a6dd-4b46-98d8-3e2d6d0908f8	г.о. Рузский, р.п. Тучково, ул. Восточная д. 5А ООО БЕЛСКАНСЕРВИС	55.589202880859375; 36.4878692626953125	г.о. Рузский	Территориальный отдел "Тучковский"	Производство и коммерция (Закрытая)	ТБО	Бункер 8	11,3	1	Администрация Рузского городского округа(ОБР); ООО "БЕЛСКАНСЕРВИС"(ВЫВ); РУЗСКИЙ РО ООО(ВЫВ); РУЗСКИЙ РО ООО(ОБР)	ООО "Белкансервис"	ООО "Белкансервис"	принимается за нормативный объем, вывозимый РО	4,66
							ТБО	Евро 1.1 серый РО							
695	e38eb808-5f71-4d72-943b-219c8bb5746d	г.о. Рузский, р.п. Тучково ул. Восточная д. 5 Б ИП Рыжова Т.А.	55.5885391235351562; 36.4893112182617188	г.о. Рузский	Территориальный отдел "Тучковский"	Производство и коммерция (Закрытая)	ТБО	Евро 1.1 серый РО	1.10	1	ИП Рыжова Т.А.(ВЫВ); РУЗСКИЙ РО ООО(ВЫВ)	ИП Рыжова Т.А.	ИП Рыжова Т.А.	принимается за нормативный объем, вывозимый РО	1
696	057632e6-ac54-4da4-995c-8240ca76f6ac	г.о. Рузский, р.п. Тучково, ул. Восточная, д.5 (котельная)	55.5864486694335938; 36.4899368286132812	г.о. Рузский	Территориальный отдел "Тучковский"	Производство и коммерция (Закрытая)	ТБО	Евро 1.1 серый РО	1.10	1	Администрация Рузского городского округа(ОБР); АО «Жилсервис»(ВЫВ); РУЗСКИЙ РО ООО(ВЫВ); РУЗСКИЙ РО ООО(ОБР)	АО Жилсервис	АО Жилсервис	принимается за нормативный объем, вывозимый РО	1,1
697	89fc72b8-ddbc-43cd-8f5f-756f8b10da99	г.о. Рузский, р.п. Тучково, ул. Восточная, д. 5 ООО "АртСкан"	55.5886459350585938; 36.4889411926269531	г.о. Рузский	Территориальный отдел "Тучковский"	Производство и коммерция (Закрытая)	ТБО	Бункер 8	8,00	1	АртСкан(ВЫВ); РУЗСКИЙ РО ООО(ВЫВ)	ООО "АртСкан"	ООО "АртСкан"	принимается за нормативный объем, вывозимый РО	0
698	0a89ac2f-c63f-470b-8606-02882378d07	г.о. Рузский, р.п. Тучково ул. Восточная д. 7 ООО "ТРАКЗАПАД"	55.5853767395019531; 36.4912948608398438	г.о. Рузский	Территориальный отдел "Тучковский"	Производство и коммерция (Закрытая)	ТБО	Евро 1.1	1.10	1	РУЗСКИЙ РО ООО(ВЫВ); ТРАКЗАПАД ООО(ВЫВ)	ООО "ТРАКЗАПАД"	ООО "ТРАКЗАПАД"	принимается за нормативный объем, вывозимый РО	0,09
699	0bbd3b14-2d3f-4c14-909d-35ca1597bd0	г.о. Рузский, р.п. Тучково, ул. Гравийная 16А ООО "Сотружество"	55.5976335618164062; 36.4811363220214844	г.о. Рузский	Территориальный отдел "Тучковский"	Производство и коммерция (Закрытая)	ТБО	Евро 1.1 серый РО	1.10	1	ООО "Сотружество"(ВЫВ); РУЗСКИЙ РО ООО(ВЫВ)	ООО "Сотружество"	ООО "Сотружество"	принимается за нормативный объем, вывозимый РО	1,1

700	e785ed5d-1a0f-4264-8764-d3c6db5341f5	г.о. Рузский, р.п. Тучково ул. Граалыная, д. 26	55.5972137451171875; 36.4810142517089844	г.о. Рузский	Территориальный отдел "Тучковский"	Производство и коммерция (Закрытая)	ТВО	Евро 1.1	1,10	1	Администрация Рузского городского округа(ОБР); ИП Тютюнников А. И.(ВЫВ); РУЗСКИЙ РО ООО(ВЫВ); РУЗСКИЙ РО ООО(ОБР)	ИП Тютюнников А. И	ИП Тютюнников А. И	принимается за нормативный объем, вывозимый РО	1,1
701	401218a-e30b-450a-a74c-abc4ae9ca53	г.о. Рузский, р.п. Тучково, ул. Григоровская, д. 13А	55.6014213562011719; 36.51205444339375	г.о. Рузский	Территориальный отдел "Тучковский"	Производство и коммерция (Закрытая)	ТВО	Евро 1.1 серый РО	1,10	1	ГОРНОЛЫЖНЫЙ КЛУБ ТУЧКОВО МОО(ВЫВ); РУЗСКИЙ РО ООО(ВЫВ)	ГОРНОЛЫЖНЫЙ КЛУБ ТУЧКОВО	ГОРНОЛЫЖНЫЙ КЛУБ ТУЧКОВО	принимается за нормативный объем, вывозимый РО	0,07
702	410caaf8-477d-451d-8a20-5a3ed592a451	г.о. Рузский, р.п. Тучково ул. Григоровская д. 45	55.602264404296875; 36.5247116088867188	г.о. Рузский	Территориальный отдел "Тучковский"	Производство и коммерция (Закрытая)	ТВО	Евро 1.1 серый РО	2,2	2	Администрация Рузского городского округа(ОБР); АО «Жилсервис»(ВЫВ); РУЗСКИЙ РО ООО(ВЫВ); РУЗСКИЙ РО ООО(ОБР)	АО «Жилсервис»	АО «Жилсервис»	принимается за нормативный объем, вывозимый РО	2,2
703	333c1e54-73fe-436f-bef0-d7dba9999650	г.о. Рузский, р.п. Тучково, ул. Дубки-2	55.5853309631347656; 36.505790710492188	г.о. Рузский	Территориальный отдел "Тучковский"	ИЖС (Площадки общего пользования)	ТВО	Евро 1.1 серый РО	2,2	2	РУЗСКИЙ РО ООО(ВЫВ)	Администрация Рузского городского округа	ул. Дубки-2	принимается за нормативный объем, вывозимый РО	30,62
704	2e57955f-96ba-4d81-86fc-ca1115b9b40	г.о. Рузский, р.п. Тучково, ул. Картино	55.6040802001953125; 36.4410247802734375	г.о. Рузский	Территориальный отдел "Тучковский"	ИЖС (Площадки общего пользования)	ТВО	Евро 1.1 серый РО	2,2	2	РУЗСКИЙ РО ООО(ВЫВ)	Администрация Рузского городского округа	Тучково, ул. Картино	принимается за нормативный объем, вывозимый РО	21,09
705	6e491f68-4e68-40f6-9558-c5520750f8c	г.о. Рузский, р.п. Тучково ул. Кирова, д. 10а	55.6008644104003906; 36.481903076171875	г.о. Рузский	Территориальный отдел "Тучковский"	Производство и коммерция (Закрытая)	ТВО	Евро 1.1	1,10	1	Администрация Рузского городского округа(ОБР); ООО «Тучково-Промстрой»(ВЫВ); РУЗСКИЙ РО ООО(ВЫВ); РУЗСКИЙ РО ООО(ОБР)	АО "МОСОБЛЭНЕРГО"	АО "МОСОБЛЭНЕРГО"	принимается за нормативный объем, вывозимый РО	0,75
706	8948d7e2-3040-4b3e-832a-5543d6cc554b	г.о. Рузский, р.п. Тучково ул. Кирова д. 1 (КФС)	55.6002311706542969; 36.4724884033203125	г.о. Рузский	Территориальный отдел "Тучковский"	Производство и коммерция (Закрытая)	ТВО	Евро 1.1 серый РО	2,2	2	ООО "ЯМ РЕСТОРАНТС РАША"(ВЫВ); РУЗСКИЙ РО ООО(ВЫВ)	ООО "ЯМ РЕСТОРАНТС РАША"	ООО "ЯМ РЕСТОРАНТС РАША"	принимается за нормативный объем, вывозимый РО	18,24
707	e7aa407f-bb84-4e3b-b23f-03986493ad48	г.о. Рузский, р.п. Тучково, ул. Кирова, д. 2	55.6001129150390625; 36.472442626953125	г.о. Рузский	Территориальный отдел "Тучковский"	Производство и коммерция (Закрытая)	ТВО	Евро 1.1 серый РО	1,10	1	РУЗСКИЙ РО ООО(ВЫВ); РЫБХОЗ ТУЧКОВСКИЙ ООО(ВЫВ)	РЫБХОЗ ТУЧКОВСКИЙ ООО	РЫБХОЗ ТУЧКОВСКИЙ ООО	принимается за нормативный объем, вывозимый РО	0,45
708	15dcefc0-e61d-48e5-b991-deaf8141ac2c	г.о. Рузский, р.п. Тучково, ул. Кирова д. 3	55.6004447937011719; 36.4734077453613281	г.о. Рузский	Территориальный отдел "Тучковский"	Производство и коммерция (Закрытая)	ТВО	Евро 1.1 серый РО	2,2	2	ИП Прищелов Александр Николаевич(ВЫВ); РУЗСКИЙ РО ООО(ВЫВ)	ИП Прищелов Александр Николаевич	ИП Прищелов Александр Николаевич	принимается за нормативный объем, вывозимый РО	6,6
709	237ef1ab-5d4a-4361-b8b6-2a065006557c	г.о. Рузский, р.п. Тучково, ул. Комсомольская д. 1, I стр	55.5991020202636719; 36.464996337890625	г.о. Рузский	Территориальный отдел "Тучковский"	Производство и коммерция (Закрытая)	ТВО	Евро 1.1 серый РО	1,10	1	АО «ДИКСИ Юг»(ОБР); РУЗСКИЙ РО ООО(ВЫВ); РУЗСКИЙ РО ООО(ОБР)	АО «ДИКСИ Юг»	АО «ДИКСИ Юг»	принимается за нормативный объем, вывозимый РО	10,31
710	2eb87ade-5650-4f6f-b478-d2fe811e0b9f	г.о. Рузский, р.п. Тучково ул. Комсомольская д. 12	55.6068115234375; 36.4630699157714844	г.о. Рузский	Территориальный отдел "Тучковский"	Производство и коммерция (Закрытая)	ТВО	Евро 1.1 серый РО	1,10	1	Администрация Рузского городского округа(ОБР); АО «Жилсервис»(ВЫВ); РУЗСКИЙ РО ООО(ВЫВ); РУЗСКИЙ РО ООО(ОБР)	АО «Жилсервис»	АО «Жилсервис»	принимается за нормативный объем, вывозимый РО	1,1
711	752c66d5-37b2-4a04-9b0a-e2a655d4669c	г.о. Рузский, р.п. Тучково ул. Комсомольская д. 12, стр. 1	55.6060943603515625; 36.4655914306640625	г.о. Рузский	Территориальный отдел "Тучковский"	Производство и коммерция (Закрытая)	ТВО	Евро 1.1 серый РО	3,3	3	Администрация Рузского городского округа(ОБР); ООО «Рузфарма»(ВЫВ); РУЗСКИЙ РО ООО(ВЫВ); РУЗСКИЙ РО ООО(ОБР)	ООО «Рузфарма»	ООО «Рузфарма»	принимается за нормативный объем, вывозимый РО	3,3
712	59d3555d-cb96-42f7-b78f-c89618c951fb	г.о. Рузский, р.п. Тучково ул. Комсомольская д. 24	55.6024055480957031; 36.4646530151367188	г.о. Рузский	Территориальный отдел "Тучковский"	Производство и коммерция (Закрытая)	ТВО	Евро 1.1 серый РО	1,10	1	Администрация Рузского городского округа(ОБР); АО «Жилсервис»(ВЫВ); РУЗСКИЙ РО ООО(ВЫВ); РУЗСКИЙ РО ООО(ОБР)	АО «Жилсервис»	АО «Жилсервис»	принимается за нормативный объем, вывозимый РО	1,1
713	e62e933b-a74-401e-a4c3-ac571f692e4	г.о. Рузский, р.п. Тучково, ул. Лобеденко, д. 30 АО Мосэнергосбыт	55.60302734375; 36.4635581970214844	г.о. Рузский	Территориальный отдел "Тучковский"	Производство и коммерция (Закрытая)	ТВО	Евро 1.1 серый РО	1,10	1	АО "Мосэнергосбыт" (ВЫВ); РУЗСКИЙ РО ООО(ВЫВ)	АО Мосэнергосбыт	АО Мосэнергосбыт	принимается за нормативный объем, вывозимый РО	0,73

714	45d571a1-3d1c-423f-959c-0298901a089b	г.о. Рузский, р.п. Тучково, ул. Лебеденко (территория строительства школы) ООО «Строй-Проект»	55.6021957397460938; 36.4569358825683594	г.о. Рузский	Территориальный отдел "Тучковский"	Производство и коммерция (Закрытая)	ТБО	Бункер 8	10,2	1	Администрация Рузского городского округа(ОБР); ООО «Строй-Проект»(ВЫВ); РУЗСКИЙ РО ООО(ВЫВ); РУЗСКИЙ РО ООО(ОБР)	ООО «Строй-Проект»	ООО «Строй-Проект»	принимается за нормативный объем, вызванный РО	8
715	88ad516d-5be9-441e-9d57-855e769c577f	г.о. Рузский, р.п. Тучково ул. Луговая д. 2А	55.5750770568847656; 36.4915542602539062	г.о. Рузский	Территориальный отдел "Тучковский"	Производство и коммерция (Закрытая)	ТБО	Евро 1.1 серый РО	1,10	1	Администрация Рузского городского округа(ОБР); АО «Жилсервис»(ВЫВ); ИП Стародубова Александра Андреевна(ВЫВ); ИП Стародубова Александра Андреевна(ОБР); вызваный вызованный, вызванный ро	АО «Жилсервис»	АО «Жилсервис»	принимается за нормативный объем, вызванный РО	1,1
716	19974d93-95a5-46a4-bbba-dd538ba3864b	г.о. Рузский, р.п. Тучково ул. Молодежная д. 12	55.582257995605469; 36.4840011596679688	г.о. Рузский	Территориальный отдел "Тучковский"	Производство и коммерция (Закрытая)	ТБО	Евро 1.1 серый РО	1,10	1	Администрация Рузского городского округа(ОБР); АО «Жилсервис»(ВЫВ); РУЗСКИЙ РО ООО(ВЫВ); РУЗСКИЙ РО ООО(ОБР)	АО «Жилсервис»	АО «Жилсервис»	принимается за нормативный объем, вызванный РО	1,1
717	7bfec37-bf37-4adb-b6e2-a5e95bc322a	г.о. Рузский, р.п. Тучково, ул. Парковая, д. 25 БЮРО СМЭЭ Морг	55.6055488586425781; 36.4582395825195312	г.о. Рузский	Территориальный отдел "Тучковский"	Объекты социальной инфраструктуры, администрации	ТБО	Евро 1.1	1,1	1	Государственное бюджетное учреждение здравоохранения Московской области «Бюро судебно – медиканской экспертизы»	Государственное бюджетное учреждение здравоохранения Московской области «Бюро судебно –	Государственное бюджетное учреждение здравоохранения Московской области «Бюро судебно –	принимается за нормативный объем, вызванный РО	0,55
718	ad58fbc7-8c32-46f9-9788-94dcbfb277ff	г.о. Рузский, р.п. Тучково ул. Парковая ТРБ ГБУЗ МО	55.6053657531738281; 36.4566764831542969	г.о. Рузский	Территориальный отдел "Тучковский"	Объекты социальной инфраструктуры, администрации	ТБО	Евро 1.1 серый РО	4,4	4	РУЗСКИЙ РО ООО(ВЫВ); ГБУЗ МО «Рузская ОБ»(ВЫВ)	ГБУЗ МО «Рузская ОБ»	ГБУЗ МО «Рузская ОБ»	принимается за нормативный объем, вызванный РО	54,6
719	37e82601-89dc-4743-8732-d62e6d53b1af	г.о. Рузский, р.п. Тучково, ул. Партизан, д. 41	55.5953636169433594; 36.4621391296386719	г.о. Рузский	Территориальный отдел "Тучковский"	Производство и коммерция (Закрытая)	ТБО	Евро 1.1 серый РО	6,6	6	Администрация Рузского городского округа(ОБР); ООО «Богемия Лайн»(ВЫВ); РУЗСКИЙ РО ООО(ВЫВ); РУЗСКИЙ РО ООО(ОБР)	ООО «Богемия Лайн	ООО «Богемия Лайн	принимается за нормативный объем, вызванный РО	6,6
720	c7093c50-9bd4-4708-a9be-c476127ca2c3	г.о. Рузский, р.п. Тучково ул. Партизан, д. 47	55.5918731689453125; 36.4478187561035156	г.о. Рузский	Территориальный отдел "Тучковский"	Производство и коммерция (Закрытая)	ТБО	Евро 1.1 серый РО	1,10	1	Администрация Рузского городского округа(ОБР); АО «Жилсервис»(ВЫВ); РУЗСКИЙ РО ООО(ВЫВ); РУЗСКИЙ РО ООО(ОБР)	АО «Жилсервис»	АО «Жилсервис»	принимается за нормативный объем, вызванный РО	3,3
721	42f786f1-ab5e-4028-aad0-ab8db927d88	г.о. Рузский, р.п. Тучково ул. Партизан, д. 5 ИП Устименко	55.599700927734375; 36.4698829650878906	г.о. Рузский	Территориальный отдел "Тучковский"	Производство и коммерция (Закрытая)	ТБО	Евро 1.1 серый РО	1,10	1	Администрация Рузского городского округа(ОБР); ИП Устименко Екатерина Витальевна(ВЫВ); РУЗСКИЙ РО ООО(ВЫВ); РУЗСКИЙ РО ООО(ОБР)	ИП Устименко	ИП Устименко	принимается за нормативный объем, вызванный РО	1,1
722	da63d2ce-229e-43ab-84d2-a36faa07d3b	г.о. Рузский, р.п. Тучково, ул. Потаповад № 1, стр. 3 ООО "МЖБИ-17"	55.5927200317382812; 36.463531494140625	г.о. Рузский	Территориальный отдел "Тучковский"	Производство и коммерция (Закрытая)	ТБО	Евро 1.1	2,2	2	МЖБИ-17 ООО(ВЫВ); РУЗСКИЙ РО ООО(ВЫВ)	ООО "МЖБИ-17"	ООО "МЖБИ-17"	принимается за нормативный объем, вызванный РО	3,3
723	fb3a7093-dc93-4b1e-ab1d-51a97e18d21a	г.о. Рузский, р.п. Тучково ул. Потапова, д. 30	55.5972518920898438; 36.474822998046875	г.о. Рузский	Территориальный отдел "Тучковский"	Производство и коммерция (Закрытая)	ТБО	Обычный 0,75	0,75	1	Администрация Рузского городского округа(ОБР); ИП Лашевин Ю. А.(ВЫВ); РУЗСКИЙ РО ООО(ВЫВ); РУЗСКИЙ РО ООО(ОБР)	ИП Лашевин Ю. А.	ИП Лашевин Ю. А.	принимается за нормативный объем, вызванный РО	0,75
724	2c597933-aad6-4f6b-8968-12fca8a1429e	г.о. Рузский, р.п. Тучково, ул. Потапова, д. 36	55.594268798828125; 36.4670677185058594	г.о. Рузский	Территориальный отдел "Тучковский"	Производство и коммерция (Закрытая)	ТБО, К ГМ	Бункер 36	36	1	Администрация Рузского городского округа(ОБР); ООО "Спецстальресурс"(ВЫВ); РУЗСКИЙ РО ООО(ВЫВ); РУЗСКИЙ РО ООО(ОБР)	ООО "Спецстальресурс"	ООО "Спецстальресурс"	принимается за нормативный объем, вызванный РО	54
725	f0c53f9-2884-4013-a086-9d1dd8064470	г.о. Рузский, р.п. Тучково, ул. Санаторная, д. 41	55.6066474914550781; 36.5044670104980469	г.о. Рузский	Территориальный отдел "Тучковский"	Производство и коммерция (Закрытая)	ТБО	Евро 1.1 серый РО	2,2	2	Администрация Рузского городского округа(ОБР); ООО "ЗАРЯ"(ВЫВ); РУЗСКИЙ РО ООО(ВЫВ); РУЗСКИЙ РО ООО(ОБР)	ООО "ЗАРЯ"	ООО "ЗАРЯ"	принимается за нормативный объем, вызванный РО	9,9
726	0ec5bc38-71a2-432d-b2c2-9d207a1b1a37	г.о. Рузский, р.п. Тучково ул. Советская д. 22, стр. 1	55.6029777526855469; 36.4682846069335938	г.о. Рузский	Территориальный отдел "Тучковский"	Производство и коммерция (Закрытая)	ТБО	Евро 1.1 серый РО	2,2	2	Администрация Рузского городского округа(ОБР); ИП Ковалевская Ирина Владимировна(ВЫВ); ИП Мучкина Л.С.(ВЫВ); РУЗСКИЙ РО ООО(ВЫВ); РУЗСКИЙ РО ООО(ОБР)	ИП Мучкина Л.С.	ИП Мучкина Л.С./ИП Ковалевская Ирина Владимировна	принимается за нормативный объем, вызванный РО	2,2
727	cf91a4ed-c09c-4761-a1fb-97e54f83ed44	г.о. Рузский, р.п. Тучково, ул. Советская, д. 8	55.598602294921875; 36.4686241149902344	г.о. Рузский	Территориальный отдел "Тучковский"	Производство и коммерция (Закрытая)	ТБО	Бункер 8	8,00	1	ИП Магомедова Любовь Михайловна(ВЫВ); РУЗСКИЙ РО ООО(ВЫВ)	ИП Магомедова Любовь Михайловна	ИП Магомедова Любовь Михайловна	принимается за нормативный объем, вызванный РО	16
728	93df51cc-a4c2-4840-b95d-e771a156bce2	г.о. Рузский, р.п. Тучково, ул. Технологический проезд ГКУ МО "МОСОБЛПОЖСПАС"	55.5977745056152344; 36.4526786804199219	г.о. Рузский	Территориальный отдел "Тучковский"	Объекты социальной инфраструктуры, администрации	ТБО	Евро 0.8	0,80	1	Администрация Рузского городского округа(ОБР); Можайское территориальное управление сидаин и средствами ГКУ МО МОСОБЛПОЖСПАС (ВЫВ); РУЗСКИЙ РО вызваный вызованный, вызванный ро	ГКУ МО "МОСОБЛПОЖСПАС"	ГКУ МО "МОСОБЛПОЖСПАС"	принимается за нормативный объем, вызванный РО	0,8

729	52b7ad05-7401-414a-bc58-e0867765b05a	г.о. Рузский, р.п. Тучково, ул. Школьная улица, д. 1	55.6015357971191406; 36.4974174499511719	г.о. Рузский	Территориальный отдел "Тучковский"	МКД	ТБО	Евро 1.1 серый РО	2,2	2	Администрация Рузского городского округа(ОБР); ООО «ЗИП»(ВЫВ); РУЗСКИЙ РО ООО(ВЫВ); РУЗСКИЙ РО ООО(ОБР)	Администрация Рузского городского округа	МКД ул. Школьная, д. 1	принимается за нормативный объем, вывозимый РО	10,79
							РСО	0		0					
730	e8def749-fa45-4c4d-957e-ca8a3199a01a	г.о. Рузский, с/п. Дороховское, 86 км Минского шоссе, д.9 ООО "Роден-К"	55.5368881225585938; 36.3487434387207031	г.о. Рузский	Территориальный отдел "Дороховский"	Производство и коммерция (Закрытая)	ТБО	Бункер 8	8,00	1	Администрация Рузского городского округа(ОБР); ООО "Роден-К"(ВЫВ); РУЗСКИЙ РО ООО(ВЫВ); РУЗСКИЙ РО ООО(ОБР)	ООО "Роден-К"	ООО "Роден-К"	принимается за нормативный объем, вывозимый РО	94,66
731	742f811b-9fd4-415d-a0c3-938576d3ec7a	г.о. Рузский, с. Аннино (прикреплена д. Стрыгино)	55.767669677734375; 36.3748435974121094	г.о. Рузский	Территориальный отдел "Колобакинский"	ИЖС (Площадки общего пользования)	ТБО	Евро 1.1 серый РО	10,2	2	Администрация Рузского городского округа(ОБР); МРОПП Знаменского храма с.Аннино Рузского р-на МО МЕ(ОБР); РУЗСКИЙ РО ООО(ВЫВ); РУЗСКИЙ РО ООО(ОБР)	Администрация Рузского городского округа	д. Аннино, МРОПП Знаменского храма с.Аннино Рузского р-на МО МЕ, д. Стрыгино	принимается за нормативный, объем вывозимый РО	46,1
							ТБО	Бункер 8		1					
732	924f02a-b7a0-4a3a-9e21-b4ce178da29	г.о. Рузский, с. Аннино, кладбище	55.7629013061523438; 36.3847923278808594	г.о. Рузский	Территориальный отдел "Колобакинский"	Объекты социальной инфраструктуры, администрации	ТБО	Бункер 8	8,00	1	Администрация Рузского городского округа(ОБР); РУЗСКИЙ РО ООО(ОБР)	МКУ "Похоронное дело"	МКУ "Похоронное дело"	416 захоронений	2
733	373e2002-3a91-4574-a153-536608f0225	г.о. Рузский, с. Аннино СНТ Аннино	55.7517852783203125; 36.38934326171875	г.о. Рузский	Территориальный отдел "Колобакинский"	Садовые товарищества (Закрытая)	ТБО	Евро 1.1 серый РО	1,5	2	РУЗСКИЙ РО ООО(ВЫВ); СНТ "Аннино"(ВЫВ)	СНТ Аннино	СНТ Аннино	37 чел.	2,2
							РСО	0		0					
734	3aa4f99-19f9-4bb0-8a49-86a954212b6	г.о. Рузский, с. Аннино СНТ "Импульс"	55.7530136108398438; 36.389862060546875	г.о. Рузский	Территориальный отдел "Колобакинский"	Садовые товарищества (Закрытая)	ТБО	Евро 1.1 серый РО	1,10	1	РУЗСКИЙ РО ООО(ВЫВ); СНТ "Импульс"(ВЫВ)	СНТ "Импульс"	СНТ "Импульс"	55 чел.	1,1
							РСО	0		0					
735	254e1a10-0f47-4426-94ad-757a670971d0	г.о. Рузский, с. Богородское	55.4418869018554688; 36.2504844665527344	г.о. Рузский	Территориальный отдел "Дороховский"	Садовые товарищества (Закрытая)	ТБО	Евро 1.1 серый РО	1,10	1	Администрация Рузского городского округа(ОБР); РУЗСКИЙ РО ООО(ВЫВ); РУЗСКИЙ РО ООО(ОБР); Садоводческое некоммерческое товарищество «Строитель»(ВЫВ); Садоводческое некоммерческое товарищество «Строитель»(ОБР)	СНТ«Строитель»	СНТ«Строитель»	37 чел.	1,1
							РСО	0		0					
736	0ca3d6a5-a440-42f3-88bf-4c7f7e31b59	г.о. Рузский, Севводотрой СНТ Солнечная поляна	55.7570266723632812; 36.1480331420898438	г.о. Рузский	Территориальный отдел "Старорузский" (Ивановское с/п)	Садовые товарищества (Закрытая)	ТБО	Евро 1.1 серый РО	1,1	1	Администрация Рузского городского округа(ОБР); РУЗСКИЙ РО ООО(ВЫВ); РУЗСКИЙ РО ООО(ОБР); Садоводческое некоммерческое товарищество «Солнечная поляна»(ВЫВ)	СНТ Солнечная поляна	СНТ Солнечная поляна	48 чел.	4,8
							РСО	0		0					
737	264374c7-3f91-4471-b13a-ea5152851dbc	г.о. Рузский, с. Никольское Колобакинского поселения (прикреплена д. Редькино)	55.7389450073242188; 36.3475685119628906	г.о. Рузский	Территориальный отдел "Колобакинский"	ИЖС (Площадки общего пользования)	ТБО	Евро 1.1 серый РО	1,10	1	Администрация Рузского городского округа(ОБР); ИП Мехендизе М.А.(ОБР); МБУК РГО МО «ЦКС»(ОБР); РУЗСКИЙ РО ООО(ВЫВ); РУЗСКИЙ РО ООО(ОБР)	Администрация Рузского городского округа	с. Никольское, д. Редькино, ИП Мехендизе М.А., МБУК РГО МО «ЦКС»	принимается за нормативный объем, вывозимый РО	10,94
738	1744b92d-7e6c-4f79-a677-38a4a5d9bd7	г.о. Рузский, с. Никольское, ул. Больница №16, д. 20 Рузский го. ГБУЗ МО "Психиатрическая больница №4"	55.8949966430664062; 36.4213027954101562	г.о. Рузский	Территориальный отдел "Воловский"	Объекты социальной инфраструктуры, администрации	ТБО	Евро 1.1 серый РО	2,2	2	ПЕ №4 ГБУЗ МО(ВЫВ); РУЗСКИЙ РО ООО(ВЫВ)	Психиатрическая больница №4"	Психиатрическая больница №4"	принимается за нормативный объем, вывозимый РО	12,45

739	e71a2d44-2e8f-4826-84b6-47aa788e85b7	г.о. Рузский, СНТ Лесная Поляна	55.5527458190917969; 36.2535514831542969	г.о. Рузский	Территориальный отдел "Дороховский"	Садовое товарищества (Закрытая)	КГМ Бункер 8		1	Администрация Рузского городского округа(ОБР); РУЗСКИЙ РО ООО(ВЫВ); РУЗСКИЙ РО ООО(ОБР), СНТ "Лесная поляна"(ВЫВ)	СНТ Лесная Поляна	СНТ Лесная Поляна	174 чел.	11.05
						ТБО Евро 1.1 серый РО	11,3	3						
						РСО 0		0						
740	fcc05350-bb0a-4b9e-b6f0-2e0bed7541b	г.о. Рузский, СНТ Старая Руза-Просека	55.6520423889160156; 36.3569488525390625	г.о. Рузский	Территориальный отдел "Старорузский"	Садовое товарищества (Закрытая)	ТБО Евро 1.1 серый РО	1,10	1	Администрация Рузского городского округа(ОБР); РУЗСКИЙ РО ООО(ВЫВ); РУЗСКИЙ РО ООО(ОБР), СНТ «СТАРАЯ РУЗА-ПРОСЕКА»(ВЫВ)	СНТ Старая Руза-Просека	СНТ Старая Руза-Просека	13 чел.	2.29
						РСО 0		0						
741	e3858cb5-0bfb-439f-bbcf-246e4d693158	г.о. Рузский, СНТ Эра	55.5520362854003906; 36.2807388305664062	г.о. Рузский	Территориальный отдел "Дороховский"	Садовое товарищества (Закрытая)	ТБО Евро 1.1 серый РО	2,2	2	Администрация Рузского городского округа(ОБР); РУЗСКИЙ РО ООО(ВЫВ); РУЗСКИЙ РО ООО(ОБР), СНТ «Эра»(ВЫВ)	СНТ ЭРА	СНТ Эра	293 чел.	6.41
						РСО 0		0						
742	e47ab39f-ba29-4e9f-97f6-18263da91d5	г.о. Рузский, с. Покровское Территория НУЗ "Центральная Больница №4 ОАО "РЖД"	55.8906440734863281; 36.3188056945800781	г.о. Рузский	Территориальный отдел "Волжковский"	Объекты социальной инфраструктуры, администрации	ТБО Бункер 8	8,60	1	РУЗСКИЙ РО ООО(ВЫВ); ЦЕНТРАЛЬНАЯ БОЛЬНИЦА №4 ОАО РЖД НУЗ(ВЫВ)	Территория НУЗ "Центральная Больница №4 ОАО "РЖД"	Территория НУЗ "Центральная Больница №4 ОАО "РЖД"	принимается за нормативный объем, вывозимый РО	32
						РСО 0		0						
743	6296dbf6-01e1-4f78-a68e-a8fab940767c	г.о. Рузский, с. Покровское, ул. ДОХБ д. 19	55.8915061950833594; 36.3174667358398438	г.о. Рузский	Территориальный отдел "Волжковский"	МКД	РСО РСО секта РО	8	0	Администрация Рузского городского округа(ОБР); ООО "Сантехмонтаж-Руза"(ВЫВ); ООО "Сантехмонтаж-Руза"(ОБР); РУЗСКИЙ РО ООО(ВЫВ); РУЗСКИЙ РО ООО(ОБР)Территория НУЗ "Центральная Больница №4 ОАО "РЖД"	ЦКБ РЖД-МЕДИЦИНА ЧУЗ	с. Покровское, ул. ДОХБ с д. 12 по д.19/ЦКБ РЖД-МЕДИЦИНА ЧУЗ	принимается за нормативный объем, вывозимый РО	39,61
						ТБО Бункер 8		1						
744	9564accf-3b61-4733-a8cc-1869044446fb	г.о. Рузский, с. Покровское, ул. Магистральная д. 17 ООО "Косыгин"	55.8858375549316406; 36.3168106079101562	г.о. Рузский	Территориальный отдел "Волжковский"	Производство и коммерция (Закрытая)	ТБО Евро 1,1 серый РО	1,1	1	ООО "Косыгин"(ВЫВ); РУЗСКИЙ РО ООО(ВЫВ)	ООО "Косыгин"	ООО "Косыгин"	принимается за нормативный объем, вывозимый РО	1,76
745	6098bb8f-1d2f-44a4-8cc7-abeb896ad49	г.о. Рузский, с. Покровское ул. Промзона	55.889045715320312; 36.2925186157226562	г.о. Рузский	Территориальный отдел "Волжковский"	Производство и коммерция (Закрытая)	ТБО Евро 1,1 серый РО	1,1	1	ЗВЕРОХОЗЯЙСТВО РАИСИНО ООО	ООО Зверохозяйство Раисино	ООО Зверохозяйство Раисино	принимается за нормативный объем, вывозимый РО	0,27
746	69263c7d-f6d7-4938-a921-ab6ca0bc888	г.о. Рузский, с. Рождествено АО "ЕПК Москва" База отдыха "Заря"	55.9497337341308594; 36.40460205078125	г.о. Рузский	Территориальный отдел "Волжковский"	Производство и коммерция (Закрытая)	ТБО Евро 0.8	1,6	2	Администрация Рузского городского округа(ОБР); АО «ЕПК Москва»(ВЫВ); РУЗСКИЙ РО ООО(ВЫВ); РУЗСКИЙ РО ООО(ОБР)	АО "ЕПК Москва" База отдыха "Заря"	АО "ЕПК Москва" База отдыха "Заря"	принимается за нормативный объем, вывозимый РО	1,6
747	d794433f-74fd-4faf-9865-f9ac35098b15	г.о. Рузский, с. Рождествено, Руза Физкультурный парк	55.9563560485839844; 36.3756484985351562	г.о. Рузский	Территориальный отдел "Волжковский"	Производство и коммерция (Закрытая)	ТБО Евро 1,1 серый РО	5,5	5	Администрация Рузского городского округа(ОБР); ООО «УК КМД»(ВЫВ); РУЗСКИЙ РО ООО(ВЫВ); РУЗСКИЙ РО ООО(ОБР)	ООО «УК КМД»	ООО «УК КМД»	принимается за нормативный объем, вывозимый РО	75,9
748	9c590d96-151e-46d6-b77c-ca7642d7e7d7	г.о. Рузский, с. Рождествено ул. Магистральная улица, д. 5а ИП Пирогов Ю.Н.	55.9551010131835938; 36.386714933027344	г.о. Рузский	Территориальный отдел "Волжковский"	Производство и коммерция (Закрытая)	ТБО Евро 1,1 серый РО	2,2	2	ИП Пирогов Ю.Н.(ВЫВ); РУЗСКИЙ РО ООО(ВЫВ)	ИП Пирогов Ю.Н.	ИП Пирогов Ю.Н.	принимается за нормативный, объем вывозимый РО	1,6

749	occd861-6f5e-456d-a1fd- a18df0786e5	г.о. Рузский, станция Тучково, здание района контактной сети	55.5971107482910156; 36.4670372009277344	г.о. Рузский	Территориальный отдел "Тучковский"	Объекты социальной инфраструктуры, административн	ТБО	Евро 1.1 серый РО	2,2	2	Администрация Рузского городского округа(ОБР); ОАО "РЖД" Московско- Савеловская дистанция(ВЫВ); РУЗСКИЙ РО ООО(ВЫВ); РУЗСКИЙ РО ООО(ОБР)	ОАО "РЖД" Московско- Савеловская дистанция Рузский район, станция Тучково, здание района	ОАО "РЖД" Московско- Савеловская дистанция Рузский район, станция Тучково, здание района	принимается за нормативный, объем вывозный РО	9,71
750	6f9e4343-6f6d-4650-99e3- 47502dd27ecb	г.о. Рузский, СТ Багряный Бор	55.5274085998535156; 36.2706680297851562	г.о. Рузский	Территориальный отдел "Дороховский"	Словные товарищества (Закрыты)	ТБО PCO	Евро 1.1 серый РО 0	1,10	3 0	Администрация Рузского городского округа(ОБР); РУЗСКИЙ РО ООО(ВЫВ); РУЗСКИЙ РО ООО(ОБР); СТ "БАГРЯНЫЙ БОР"(ВЫВ)	Багряный Бор площадь сит	СТ Багряный Бор	440 чел.	26,4
751	b83ec7ac-1fe1-419e-9f3e- 6f72b7cb8fac	г.о. Рузский, Тучково рп, Восточная ул. дом № 25, ООО АБСД	55.5777091979980469; 36.4980316162109375	г.о. Рузский	Территориальный отдел "Тучковский"	Производство и коммерция (Закрыты)	ТБО	Евро 1.1	2,2	2	ООО "АБСД"(ВЫВ); РУЗСКИЙ РО ООО(ВЫВ)	ООО "АБСД"	ООО "АБСД"	принимается за нормативный, объем вывозный РО	0
752	de44ce93-75a1-4b6a-96e8- 0f3e7f62467b	г.о. Рузский, ул. Почтовая, д. Страх Руза (КНС Жилсервис)	55.6370086669921875; 36.3420906606894531	г.о. Рузский	Территориальный отдел "Старорузский"	Производство и коммерция (Закрыты)	ТБО	Евро 1.1 серый РО	1,10	1	АО «Жилсервис»(ВЫВ); РУЗСКИЙ РО ООО(ВЫВ)	АО "Жилсервис"	АО "Жилсервис"	принимается за нормативный объем, вывозный РО	1,1
753	97406e52-cef8-40f9-b17a- d1888d21095f	г.о. Рузский, ул. Средне-Зарешая д. 36	55.6941947937011719; 36.1845588684082031	г.о. Рузский	Территориальный отдел "Руза"	ИЖС (Подомовой обор)	ТБО	Бак 120 л.	0,12	1	Иванова Алла Викторовна(ВЫВ); РУЗСКИЙ РО ООО(ВЫВ)	частное лицо	Иванова Алла Викторовна	100 м2	0,49
754	9ebd40b1-63bd-4857-8e33- b92a208a389	г.о. Рузский, с. Никольское	55.8880729675292969; 36.4261245727539062	г.о. Рузский	Территориальный отдел "Волковский"	Производство и коммерция (Закрыты)	ТБО	Обычный 0,75	0,75	1	Администрация Рузского городского округа(ОБР); ПАО «МОЭК»(ВЫВ); РУЗСКИЙ РО ООО(ВЫВ); РУЗСКИЙ РО ООО(ОБР)	ПАО «МОЭК»	ПАО «МОЭК»	5445,41 м2	1,1
755	393681c8-57fa-456d-bc0d- 7ad639cbec75	Граничная улица, 19, рабочий поселок Тучково, Рузский городской округ, Московская область	55.5944938659667969; 36.4812431335449219	г.о. Рузский	Территориальный отдел "Тучковский"	Производство и коммерция (Закрыты)	ТБО	Евро 1.1	2,2	2	ООО "ИНВЕСТ КАПИТАЛ"(ВЫВ); РУЗСКИЙ РО ООО(ВЫВ)	ООО "ИНВЕСТ КАПИТАЛ"	ООО "ИНВЕСТ КАПИТАЛ"	принимается за нормативный, объем вывозный РО	1,19
756	f79443d4-4ed4-4bee-a2c1- deb130056e8	г. руза, Волоколамское ш. д. 6	55.7085609436035156; 36.1833038330078125	г.о. Рузский	Территориальный отдел "Руза"	Производство и коммерция (Закрыты)	ТБО	Евро 1.1 серый РО	2,2	2	Администрация Рузского городского округа(ОБР); ООО «Агроторг»(ВЫВ); РУЗСКИЙ РО ООО(ВЫВ); РУЗСКИЙ РО ООО(ОБР)	ООО «Агроторг»	ООО «Агроторг»	принимается за нормативный, объем вывозный РО	19,98
757	e6fbacc6-a69c-47fa-ba82- 1e57254f504c	г. Руза, Волоколамское шоссе, АЗС плюс	55.7089996337890625; 36.1828956604003906	г.о. Рузский	Территориальный отдел "Руза"	Производство и коммерция (Закрыты)	ТБО	Обычный 0,75	0,75	1	Администрация Рузского городского округа(ОБР); ООО «Автозаправочная станция- плюс»(ВЫВ); РУЗСКИЙ РО ООО(ВЫВ); РУЗСКИЙ РО ООО(ОБР)	ООО «Автозаправочная станция-плюс»	ООО «Автозаправочная станция-плюс»	принимается за нормативный, объем вывозный РО	1,06
758	1a4008a7-2530-4e04-94c1- 8c81f6c10b83	г. Руза, д. Шелковка, ул. Алхонская, д. 1А «СЕНТОС Централ Логистик РУС»	55.535125732421875; 36.3689842224121094	г.о. Рузский	Территориальный отдел "Дороховский"	Производство и коммерция (Закрыты)	ТБО	Бункер 8	8,00	1	Администрация Рузского городского округа(ОБР); ООО «СЕНТОС Централ Логистик РУС»(ВЫВ); РУЗСКИЙ РО ООО(ВЫВ); РУЗСКИЙ РО ООО(ОБР)	ООО «СЕНТОС Централ Логистик РУС»	ООО «СЕНТОС Централ Логистик РУС»	принимается за нормативный, объем вывозный РО	16
759	bc917b28-020f-4695-8c47- 374c12819d95	г. Руза, Красный проезд, д. 13	55.6973762512207031; 36.2125282287597656	г.о. Рузский	Территориальный отдел "Руза"	Производство и коммерция (Закрыты)	ТБО	Бункер 8	32	4	Администрация Рузского городского округа(ОБР); ГБУ МО «Мосавтодор»(ВЫВ); РУЗСКИЙ РО ООО(ВЫВ); РУЗСКИЙ РО ООО(ОБР)	ГБУ МО «Мосавтодор»	ГБУ МО «Мосавтодор»	принимается за нормативный объем, вывозный РО	96
760	96975b68-e521-41e5-a51d- 5999460a1950	г. Руза, микрорайон Северное Свинье, д. 12	55.7112007141113281; 36.2023468017578125	г.о. Рузский	Территориальный отдел "Руза"	Производство и коммерция (Закрыты)	ТБО	Евро 1.1 серый РО	4,4	4	Администрация Рузского городского округа(ОБР); ИП Крымова Валентина Николаевна(ВЫВ); ООО «Интернешнл Ресторант Брандс»(ВЫВ); РУЗСКИЙ РО ООО(ВЫВ); РУЗСКИЙ РО ООО(ОБР)	ООО «Интернешнл Ресторант Брандс»	ИП Крымова Валентина Николаевна/ООО «Интернешнл Ресторант Брандс»	принимается за нормативный объем, вывозный РО	35,75
761	da5e75a9-8652-44a3-99b1- e6efcd06f0df	г. Руза, мкрн. Северное свинье, д. 12	55.7111778259277344; 36.2024269104003906	г.о. Рузский	Территориальный отдел "Руза"	Производство и коммерция (Закрыты)	ТБО	Евро 1.1	3,3	3	Администрация Рузского городского округа(ОБР); РУЗСКИЙ РО ООО(ВЫВ); РУЗСКИЙ РО ООО(ОБР); ФРЕШ МАРКЕТ ООО(ВЫВ)	ООО «Интернешнл Ресторант Брандс»	ООО «Интернешнл Ресторант Брандс»	принимается за нормативный, объем вывозный РО	43,73
762	1b4c482d-bb19-4e54-bf78- 09666c40abd9	г. Руза, мкр. Северный, д. 3	55.7062110900878906; 36.1922950744628906	г.о. Рузский	Территориальный отдел "Руза"	МКД	PCO ТБО	PCO сетка РО Евро 1.1 серый РО, Бункер 8 - КГМ - I	13,3	1 5	МБУ «УК РГО» ООО «Руза-Дент»(ОБР)	Администрация Рузского городского округа	МКД Северный мкр, д. 2, 3, 12, 5, 13, 15, 13/1/ООО «Руза-Дент»	принимается за нормативный объем, вывозный РО	206,47

763	ee4e914d-97f3-43fa-9108-34e1ea37283e	г. Руза, пер. Демократический, д. 25	55.7045364379882812; 36.1874313354492188	г.о. Рузский	Территориальный отдел "Руза"	МКД	PCO	PCO сетка РО	3,1	1	Администрация Рузского городского округа(ОБР); МБУК РГО МО «ЦКС»(ОБР); МБУ РГО «Благоустройство»(ОБР); МБУ «УК РГО»(ОБР); ООО "Сантехмонтаж-Руза"(ВЫВ); ООО "Сантехмонтаж-Руза"(ОБР); РУЗСКИЙ РО ООО(ВЫВ); РУЗСКИЙ РО ООО(ОБР)	Администрация Рузского городского округа	Руза, Демократический пер. дома 23,21,64,66,68,70/4,6; Руза, ул. Кооперативная, дома с 1 по 36; Руза, ул. Российская, дома с 3 по 32/АО «ДИКСИ Ю»	принимается за нормативный объем, вывозимый РО	78
764	1d7f6317-532f-44d8-be03-d29d34d808c	г. Руза, пер. Урицкого, д. 1	55.7020683288574219; 36.1896324157714844	г.о. Рузский	Территориальный отдел "Руза"	МКД	PCO	PCO сетка РО	3,1	1	АВС ООО(ОБР); Администрация Рузского городского округа(ОБР); АО «АльфаСтрахование»(ВЫВ); АО «АльфаСтрахование»(ОБР); МБУ «УК РГО»(ОБР); Общество с ограниченной ответственностью «Эдельвейс»(ВЫВ); Общество с ограниченной ответственностью «Эдельвейс»(ОБР); ООО "Сантехмонтаж-Руза"(ВЫВ); ООО "Сантехмонтаж-Руза"(ОБР); РУЗСКИЙ РО ООО(ВЫВ); РУЗСКИЙ РО ООО(ОБР); ЦЗ РГО МКУ(ОБР)	Администрация Рузского городского округа	МКД Руза, п.Урицкого, д.3,43,45,18,16,14а,14,9,11; Руза, ул. Советническая, д.15,17,4,27а,27,21,23,7,7а,8,10,12,16,18,20,22; г. Руза, ул. Революционная(с д. 1 по д. 27); АВС ООО, АО «АльфаСтрахование»; Общество с ограниченной ответственностью «Эдельвейс»;	принимается за нормативный объем, вывозимый РО	41,02
765	6732e88b-f60d-4f09-b1e9-2640856ca89b	г. Руза, пер. Урицкого, д. 10	55.7038307189941406; 36.1910629272460938	г.о. Рузский	Территориальный отдел "Руза"	МКД	PCO	PCO сетка РО	3,1	1	Администрация Рузского городского округа(ОБР); ИП Рябинин Александр Владимирович(ВЫВ); ИП Рябинин Александр Владимирович(ОБР); ИП Тетерина Нина Александровна(ВЫВ); ИП Тетерина Нина Александровна(ОБР); Мамедов Эльман Эльман Оглы(ОБР); МБОУ ДПО «учебно-методический центр»(ОБР); МБУ «УК РГО»(ОБР); МКУ УОАРО(ОБР); МКУ "Централизованная	Администрация Рузского городского округа	МКД г. Руза, переулок Урицкого, д. 12,10,8,14,58/8, ИП Рябинин Александр Владимирович, ИП Тетерина Нина Александровна, Мамедов Эльман Эльман Оглы, ООО "Медиа",	принимается за нормативный объем, вывозимый РО	66,51
766	5e0efdbb-e30b-49ff-84cb-3ddc646ae9b3	г. Руза, СНТ "Ружанка"	55.7163505554199219; 36.2607498108945312	г.о. Рузский	Территориальный отдел "Волковский"	Садовое товарищество (Закрытая)	ТБО	Бункер 8	8,00	1	Администрация Рузского городского округа(ОБР); РУЗСКИЙ РО ООО(ВЫВ); РУЗСКИЙ РО ООО(ОБР); СНТ "Ружанка"(ВЫВ)	снт Ружанка	СНТ "Ружанка"	134 чел.	18,67
767	72a3b084-a40d-42b7-a08f-0766e3e42189	г. Руза, Советническая, 73А (Патерочка №3394)	55.7047691345214844; 36.2103958129882812	г.о. Рузский	Территориальный отдел "Руза"	Производство и коммерция (Закрытая)	ТБО	Евро 1.1 серый РО	2,2	2	Администрация Рузского городского округа(ОБР); ООО «Агроторг»(ВЫВ); РУЗСКИЙ РО ООО(ВЫВ); РУЗСКИЙ РО ООО(ОБР)	Патерочка №3394, ООО «Агроторг»	ООО «Агроторг»	принимается за нормативный объем вывозимый РО	10,82
768	d777b177-e76f-4c6e-90df-c1ff47d3f968	г. Руза, ул. Верхне-Зарская, д. 1	55.692718505859375; 36.196929931640625	г.о. Рузский	Территориальный отдел "Руза"	ИЖС (Подомовой сбор)	ТБО	Евро 0.12	0,12	1	Администрация Рузского городского округа(ОБР); РУЗСКИЙ РО ООО(ОБР)	частное лицо	г. Руза, ул. Верхне-Зарская, д. 1	100 м2	0,5
769	d1da4c85-b6e1-4058-9406-ed82d920271c	г. Руза, ул. Верхне-Зарская, д. 18	55.6932754516601562; 36.1880836486816406	г.о. Рузский	Территориальный отдел "Руза"	ИЖС (Подомовой сбор)	ТБО	Бак 60 л.	0,06	1	Кондратенко Александр Федорович(ВЫВ); РУЗСКИЙ РО ООО(ВЫВ)	частное лицо	Кондратенко Александр Федорович	100 м2	0,34
770	065e7756-6d98-434e-95e7-fc7dce1aac6	г. Руза, ул. Верхне-Зарская, д. 36	55.6930656432105469; 36.1847305297851562	г.о. Рузский	Территориальный отдел "Руза"	ИЖС (Подомовой сбор)	ТБО	Евро 0.12	0,12	1	Администрация Рузского городского округа(ОБР); РУЗСКИЙ РО ООО(ВЫВ); РУЗСКИЙ РО ООО(ОБР)	частное лицо	г. Руза, ул. Верхне-Зарская, д. 36	100 м2	0
771	d182698e-65a2-4642-b280-74b415c342bd	г. Руза, ул. Вишневая, д. 10	55.7126197814941406; 36.2026710510253906	г.о. Рузский	Территориальный отдел "Руза"	ИЖС (Подомовой сбор)	ТБО	Евро 0.12	0,12	1	Администрация Рузского городского округа(ОБР); РУЗСКИЙ РО ООО(ВЫВ); РУЗСКИЙ РО ООО(ОБР)	частное лицо	г. Руза, ул. Вишневая, д. 10	100 м2	0
772	1e797d08-24da-4b45-a0da-fac0ac3a2309	г. Руза, ул. Вишневая, д. 16	55.7129020690917969; 36.2036895731953125	г.о. Рузский	Территориальный отдел "Руза"	ИЖС (Подомовой сбор)	ТБО	Евро 0.12	0,12	1	Басов Михаил Николаевич	частное лицо	Басов Михаил Николаевич	100 м2	0,43
773	a8893225-96b4-488e-80e7-e51f87fb3db9	г. Руза, ул. Вишневая, д. 19	55.7123374938894844; 36.2009696960449219	г.о. Рузский	Территориальный отдел "Руза"	ИЖС (Подомовой сбор)	ТБО	Евро 0.12	0,12	1	Администрация Рузского городского округа(ОБР); РУЗСКИЙ РО ООО(ВЫВ); РУЗСКИЙ РО ООО(ОБР)	частное лицо	Колотилкина Любовь Ивановна	100 м2	0,5

774	deb8e1c5-a49e-4e60-a370-80851f1be8f2	г. Руза, ул. Вишневая, д. 20	55.7131919860839844; 36.20458984375	г.о. Рузский	Территориальный отдел "Руза"	ИЖС (Подомовой сбор)	ТБО	Бак 120 л.	0,12	1	РУЗСКИЙ РО ООО(ВЫВ), Семенов Евгений Петрович(ВЫВ)	частное лицо	Попинако Татьяна Ивановна	100 м2	0,52		
775	2b1d12f4-1ef7-4f0e-bb21-22401aa13942	г. Руза, ул. Вишневая, д. 31	55.713165283203125; 36.2037010192871094	г.о. Рузский	Территориальный отдел "Руза"	ИЖС (Подомовой сбор)	ТБО	Бак 120 л.	0,12	1	Администрация Рузского городского округа(ОБР); РУЗСКИЙ РО ООО(ВЫВ); РУЗСКИЙ РО ООО(ОБР); Яремчук Мария Ивановна(ВЫВ)	частное лицо	Яремчук Мария Ивановна	100 м2	1,03		
776	aa93d6be-a7b1-48f7-a3a6-25429213c63b	г. Руза, ул. Вишневая, д. 47	55.7148818969726562; 36.2063331604003906	г.о. Рузский	Территориальный отдел "Руза"	ИЖС (Подомовой сбор)	ТБО	Бак 120 л.	0,12	1	Дьячкова Оксана Васильевна (ВЫВ); РУЗСКИЙ РО ООО(ВЫВ)	частное лицо	Дьячкова Оксана Васильевна	100 м2	0,46		
777	064ba0ab-fef6-4e87-9e86- ce98718a95cf	г. Руза, ул. Волоколамская, д. 4	55.70556640625; 36.1861076354980469	г.о. Рузский	Территориальный отдел "Руза"	ИЖС (Площадки общего пользования)	ТБО	РСО сетка РО - РСО - 1; Евро 1.1 - ТБО - 1	2	2	Администрация Рузского городского округа(ОБР); ООО "Сантехмонтаж-Руза"(ВЫВ); ООО "Сантехмонтаж-Руза"(ОБР); РУЗСКИЙ РО ООО(ВЫВ); РУЗСКИЙ РО ООО(ОБР)	Администрация Рузского городского округа	г. Руза, ул. Волоколамская, ул.Кооперативная, Бутусов Анатолий Александрович	принимается за нормативный объем, вывозимый РО	21,49		
778	bb43fa09-9abc-434f-94f4-3e3bda25a3d	г. Руза ул. Высокая 3	55.6948089599609375; 36.2055854797363281	г.о. Рузский	Территориальный отдел "Руза"	МКД	КГМ	Бункер 8 РО	10	1	1	ИП Борисов С.В (ВЫВ); ИП Борисов С.В.(ОБР); МБУ «УК РГО»(ОБР); ООО "Сантехмонтаж- Руза"(ВЫВ); ООО "Сантехмонтаж-Руза"(ОБР); РУЗСКИЙ РО ООО(ВЫВ); РУЗСКИЙ РО ООО(ОБР)	Администрация Рузского городского округа	ИП Борисов С.В./МБУ «УК РГО». МКД Руза, ул. Высокая, д. с 4 по 32; МКД Руза, Южный пер. д. 2а, 2. 5.7.9.11; Высокий просп. д. 3.5.9.11.48.50.52.54	принимается за нормативный объем, вывозимый РО	137,48	
							РСО	РСО сетка РО									1
							ТБО	Евро 1.1 серый РО									1
779	0ed69465-019d-490d-9437-4a9e1514803	г. Руза ул. Гладышева 1А	55.7056427001953125; 36.2034149169921875	г.о. Рузский	Территориальный отдел "Руза"	МКД	РСО	РСО сетка РО	15,5	1	Администрация Рузского городского округа(ОБР); ИП Байков Л.Н(ВЫВ); ИП Байков Л.Н(ОБР); ИП Иванова Е. П.(ВЫВ); ИП Иванова Е. П.(ОБР); ИП Красных Е. А.(ВЫВ); ИП Моргунов Игорь Викторович(ВЫВ); ИП Моргунов Игорь Викторович(ОБР); МБУ «УК РГО»(ОБР); МКУ «Многофункциональный центр предоставления государственных и муниципальных услуг населению Рузской(ОБР);	Администрация Рузского городского округа	МКД Руза, ул. Гладышева, д. 1, 3а МКД Руза, микрорайон 1,2,3/ИП Байков Л.Н./ИП Иванова Е. П./ИП Моргунов Игорь Викторович.	принимается за нормативный объем, вывозимый РО	271,25		
ТБО	Евро 1.1 серый РО, Бункер 8 - КГМ - 1	6															
780	54ad3ec2-a852-4617-9473-3b42977270ab	г. Руза ул. Гладышева 3А	55.704925537109375; 36.2039260864257812	г.о. Рузский	Территориальный отдел "Руза"	МКД	РСО	РСО сетка РО	3,1	1	Администрация Рузского городского округа(ОБР); МБУ «УК РГО»(ОБР); ООО "Сантехмонтаж-Руза"(ВЫВ); ООО "Сантехмонтаж-Руза"(ОБР); РУЗСКИЙ РО ООО(ВЫВ); РУЗСКИЙ РО ООО(ОБР)	Администрация Рузского городского округа	МБУ «УК РГО»/Общество с ограниченной ответственностью «Атис», МКД Руза, ул. Гладышева, д.3А.5А.1	принимается за нормативный объем, вывозимый РО	51,25		
ТБО	Евро 1.1 серый РО	2															
781	3dc817a0-5681-4a66-9da4-0458102f88dd	г. Руза ул. Гладышева 6	55.7046394348144531; 36.2025566101074219	г.о. Рузский	Территориальный отдел "Руза"	МКД	РСО	РСО сетка РО	3,1	1	Администрация Рузского городского округа(ОБР); ИП Букрева Е.А.(ОБР); ИП Слугин И.И.(ОБР); МБУ «УК РГО»(ОБР); Общество с ограниченной ответственностью «Атис»(ВЫВ); ООО "Сантехмонтаж-Руза"(ВЫВ); ООО "Сантехмонтаж-Руза"(ОБР); РУЗСКИЙ РО ООО(ВЫВ); РУЗСКИЙ РО ООО(ОБР)	Администрация Рузского городского округа	Общество с ограниченной ответственностью «Атис», ИНН:5075020324/МБУ «УК РГО». МКД ул. Федеративный проезд, д.12; МКД ул. Революционная, д. 20,24,18,16,4	принимается за нормативный объем, вывозимый РО	64,04		
ТБО	Евро 1.1 серый РО	2															
782	724b7dc7-c607-41eb-98a2-af2146dec6b6	г. Руза ул. Говорова 14	55.7101478576660156; 36.1722869873046875	г.о. Рузский	Территориальный отдел "Руза"	МКД	КГМ	Бункер 8	10	1	Администрация Рузского городского округа(ОБР); МБУ «УК РГО»(ОБР); ООО "Сантехмонтаж-Руза"(ВЫВ); ООО "Сантехмонтаж-Руза"(ОБР); РУЗСКИЙ РО ООО(ВЫВ); РУЗСКИЙ РО ООО(ОБР)	Администрация Рузского городского округа	г. Руза, ул. Говорова, д. 1, 1а, 3.7.9.11,14,12,10,8,6,4	принимается за нормативный объем, вывозимый РО	79,66		
РСО	РСО сетка РО	1															
ТБО	Евро 1.1 серый РО	1															

783	62910be0-fae9-450b-be83-52180a649ddc	г. Руза, ул. Говорова, д. 2а	55.7117233276367188; 36.1761054992675781	г.о. Рузский	Территориальный отдел "Руза"	МКД	PCO	PCO сетка РО	3,1	1	Администрация Рузского городского округа(ОБР); ИП Степин А.А.(ВЫВ); МБУ «УК РГО»(ОБР); ООО «Агроторг»(ОБР); ООО "Сантехмонтаж-Руза"(ВЫВ); ООО "Сантехмонтаж-Руза"(ОБР); РУЗСКИЙ РО ООО(ВЫВ); РУЗСКИЙ РО ООО(ОБР); СДНП «Светлоос»(ОБР)	Администрация Рузского городского округа	г. Руза, ул. Советская, д. 3,5,7,2а/ИП Степин А.А., ИНН:670402475598; СДНП «Светлоос», ИНН:5075036613; ООО «Агроторг», ИНН:7825706086	принимается за нормативный объем, вывозимый РО	64,88
784	1d7a5b6f-be4b-4493-9997-dbdcc442785f	г. Руза, ул. Доватора, д. 7	55.7130928039550781; 36.1715240478515625	г.о. Рузский	Территориальный отдел "Руза"	ИЖС (Подомовой сбор)	ТВО	Бак 120 л.	0,12	1	Баранов Николай Александрович(ВЫВ); РУЗСКИЙ РО ООО(ВЫВ)	частное лицо	г. Руза, ул. Доватора, д. 7	100 м2	0,51
785	a9b48a0a-41f5-41d4-b3bd-da8e65ce7207	г. Руза, ул. Дружбы, д. 2в	55.6998939514160156; 36.1772041320800781	г.о. Рузский	Территориальный отдел "Руза"	ИЖС (Подомовой сбор)	ТВО	Евро 0,12	0,12	1	Администрация Рузского городского округа(ОБР); РУЗСКИЙ РО ООО(ВЫВ); РУЗСКИЙ РО ООО(ОБР)	частное лицо	г. Руза, ул. Дружбы, д. 2в	100 м2	0,09
786	89211564-d834-4809-add1-40a7c9437fad	г. Руза, ул. Колесникова, д. 2	55.7012176513671875; 36.2072219848632812	г.о. Рузский	Территориальный отдел "Руза"	МКД	PCO	PCO сетка РО	2	1	Администрация Рузского городского округа(ОБР); МБУ «УК РГО»(ОБР); РУЗСКИЙ РО ООО(ВЫВ); РУЗСКИЙ РО ООО(ОБР)	Администрация Рузского городского округа	г. Руза, ул. 8-е марта, д. 10,8,6,4,2, г. Руза, ул. Соловьева, д. 5,7,9,11,13	принимается за нормативный объем, вывозимый РО	39,05
						ТВО	Евро 1,1 серый РО	1							
787	e6f98cd0-ca1f-475a-957e-a8167903a991	г. Руза, ул. Колесникова, д. 4, к. 1	55.7021560668945312; 36.2099456787109375	г.о. Рузский	Территориальный отдел "Руза"	МКД	КГМ	Бункер 8 РО	19,1	1	Администрация Рузского городского округа(ОБР); ООО "Сантехмонтаж-Руза"(ВЫВ); ООО "Сантехмонтаж-Руза"(ОБР); РУЗСКИЙ РО ООО(ВЫВ); РУЗСКИЙ РО ООО(ОБР)	Администрация Рузского городского округа	г. Руза, ул. Колесникова, д. 4, к. 1; г. Руза, ул. Чехова, д. 3,5	принимается за нормативный объем, вывозимый РО	114,65
						PCO	PCO сетка РО	1							
						ТВО	Евро 1,1 серый РО, Бункер 8 - КГМ - 1	3							
788	4454bec3-f86a-4585-8826-bfbfadba990f	г. Руза, ул. Красная, д. 56	55.6936187744140625; 36.2085609436035156	г.о. Рузский	Территориальный отдел "Руза"	Производство и коммерция (Закрытия)	ТВО	Евро 1,1 серый РО	2,2	2	Администрация Рузского городского округа(ОБР); РОССЕТИ МОСКОВСКИЙ РЕГИОН ПАО,РУЗСКИЙ РО ООО(ВЫВ); РУЗСКИЙ РО ООО(ОБР)	РОССЕТИ МОСКОВСКИЙ РЕГИОН ПАО	РОССЕТИ МОСКОВСКИЙ РЕГИОН ПАО	принимается за нормативный объем, вывозимый РО	5,1
789	7e09595a-9deb-1180-aa7b-5ad36e4d2985	г. Руза, ул. Красная, д. 58	55.6935272216796875; 36.2095985412597656	г.о. Рузский	Территориальный отдел "Руза"	Производство и коммерция (Закрытия)	ТВО	Евро 1,1 серый РО	1,10	1	Администрация Рузского городского округа(ОБР); ООО "Сантехмонтаж-Руза"(ВЫВ); ООО "Сантехмонтаж-Руза"(ОБР); РУЗСКИЙ РО ООО(ВЫВ); РУЗСКИЙ РО ООО(ОБР)	ООО Сантехмонтаж	ООО Сантехмонтаж	принимается за нормативный объем, вывозимый РО	0
790	c1c745f2-70f9-4a7e-ae05-fbe90a2b644	г. Руза, ул. Красная, д. 59	55.6930084228515625; 36.212677001953125	г.о. Рузский	Территориальный отдел "Руза"	Производство и коммерция (Закрытия)	ТВО	Евро 1,1	3,3	3	Администрация Рузского городского округа(ОБР); РУЗСКИЙ РО ООО(ВЫВ); РУЗСКИЙ РО ООО(ОБР); ФРЕШ МАРКЕТ ООО(ВЫВ)	ФРЕШ МАРКЕТ ООО	ФРЕШ МАРКЕТ ООО	принимается за нормативный объем, вывозимый РО	43,73
791	b87666fa-dde5-4e32-a13d-2a781498e01	г. Руза, ул. Красная, д. 63А	55.6924400329589844; 36.2132949829101562	г.о. Рузский	Территориальный отдел "Руза"	Производство и коммерция (Закрытия)	ТВО	Евро 1,1	3,3	3	ООО «ГАЗПРОМНЕФТЬ – ЦЕНТР»(ВЫВ); РУЗСКИЙ РО ООО(ВЫВ)	ООО «ГАЗПРОМНЕФТЬ – ЦЕНТР»	ООО «ГАЗПРОМНЕФТЬ – ЦЕНТР»	принимается за нормативный объем, вывозимый РО	29,14
792	c648167a-6d5a-4f09-abfc-d8cbbb27de55	г. Руза, ул. Лесная д. 12	55.713623046875; 36.1687393188476562	г.о. Рузский	Территориальный отдел "Руза"	ИЖС (Подомовой сбор)	ТВО	Бак 120 л.	0,12	1	Лисовская Тамара Ивановна(ВЫВ); РУЗСКИЙ РО ООО(ВЫВ)	частное лицо	Лисовская Тамара Ивановна	100 м2	0,48
793	70baa644-1354-4c20-8904-928e11a25fb4	г. Руза, ул. Лесная, д. 31	55.7159919738769531; 36.1672630310058594	г.о. Рузский	Территориальный отдел "Руза"	ИЖС (Подомовой сбор)	ТВО	Бак 120 л.	0,12	1	Кущин Юрий Юрьевич(ВЫВ); РУЗСКИЙ РО ООО(ВЫВ)	частное лицо	г. Руза, ул. Лесная, д. 31	100 м2	0,39
794	12c6c192-2d2a-406f-9059-ee96ed1e08bf	г. Руза, ул. Лесная, д. 9	55.7118949890136719; 36.1697463989257812	г.о. Рузский	Территориальный отдел "Руза"	ИЖС (Подомовой сбор)	ТВО	Бак 120 л.	0,12	1	Говорун Татьяна Кирилловна(ВЫВ); РУЗСКИЙ РО ООО(ВЫВ)	частное лицо	г. Руза, ул. Лесная, д. 9	100 м2	0,4

795	a0c6891-4ee4-476f-b8bf-72196ca177b	г. Руза, ул. Микрорайон, д. 17	55.7068367004394531; 36.200164794921875	г.о. Рузский	Территориальный отдел "Руза"	МКД	PCO PCO сетка PO	ТВО Бухтер 8	12,2	1	Администрация Рузского городского округа(ОБР); АО «ДИКСИ Юг»(ОБР); ИП Бодлин С.А.(ОБР); ИП Карпищев О. И.(ВЫВ); ИП Карпищев О. И.(ОБР); ИП Ковалевская Светлана Геннадьевна(ВЫВ); ИП Ковалевская Светлана Геннадьевна(ОБР); ИП Семко Е.А.(ВЫВ); ИП Семко Е.А.(ОБР); ИП Чересова Марина Тимофеевна(ВЫВ); ИП Чересова Марина Тимофеевна(ОБР); МБУ «УК РГО»(ОБР); ООО "Сантехмонтаж-Руза"(ВЫВ); ООО "Сантехмонтаж-Руза"(ОБР); РУЗСКИЙ РО ООО(ВЫВ); РУЗСКИЙ РО ООО(ОБР)	Администрация Рузского городского округа	г. Руза, ул. Микрорайон, д. 17/ИП Бодлин С.А.; ИП Карпищев О. И.; ИП Ковалевская Светлана Геннадьевна.; ИП Семко Е.А.; ИП Чересова Марина Тимофеевна; АО «ДИКСИ Юг»; ТАНДЕР АО, СЕТЬ СВЯЗНОЙ ООО,	принимается за нормативный объем, вывозимый РО	189,06
796	93bb3b16-e01f-49b6-870a-823a88c569c	г. Руза, ул. Микрорайон, д. 9	55.7092018127441406; 36.2027702331542969	г.о. Рузский	Территориальный отдел "Руза"	МКД	КГМ Бухтер 8	PCO PCO сетка PO	15,5	1	Администрация Рузского городского округа(ОБР); АО «Русское молоко»(ВЫВ); АО «Русское молоко»(ОБР); Гиндич Владимир Адамович(ОБР); ЗАО «Паритет-Фарма»(ВЫВ); ЗАО «Паритет-Фарма»(ОБР); ИП Бабов Д. Т.(ВЫВ); ИП Бабов Д. Т.(ОБР); ИП Вербиная Татьяна Александровна(ВЫВ); ИП Зотова О. Н.(ВЫВ); ИП Зотова О. Н.(ОБР); ИП Качалкина И.А.(ОБР); ИП Коробсиноква Н.А.(ОБР); ИП Криворучко Ю.С.(ВЫВ); ИП Криворучко Ю.С.(ОБР); ИП Малахова Елена Ивановна(ВЫВ); ИП Малахова Елена Ивановна(ОБР); ИП Начаров В.Ю.(ОБР); ИП Осипов Р.А.(ОБР); ИП Рамонова Е. В.(ВЫВ);	Администрация Рузского городского округа	г.уа, ул. микрорайон, д.9А,9,10,8,11,20,7/ Гиндич Владимир Адамович. / ЗАО «Паритет-Фарма», ИП Бабов Д. Т., ИП Вербиная Татьяна Александровна, ИП Зотова О. Н., / ИП Качалкина И.А./ ИП Коробсиноква Н.А./ ИП Криворучко Ю.С./ИП Начаров В.Ю./ИП Осипов Р.А./ИП Рамонова Е. В. /	принимается за нормативный объем, вывозимый РО	446,68
797	95d53e00-9da2-44cf-b468-ed1692dbdc79	г. Руза, ул. Нижне-Зарская, д. 10	55.6957321166992188; 36.1899528503417969	г.о. Рузский	Территориальный отдел "Руза"	ИЖС (Подомовой сбор)	ТВО Евро 0.12	Евро 0.12	0,12	1	Администрация Рузского городского округа(ОБР); РУЗСКИЙ РО ООО(ВЫВ); РУЗСКИЙ РО ООО(ОБР)	частное лицо	г. Руза, ул. Нижне-Зарская, д. 10	100 м2	0
798	5dc40d4b-0da5-4d76-9827-a65e10620e54	г. Руза, ул. Нижне-Зарская, д. 13	55.695465087890625; 36.1886024475097656	г.о. Рузский	Территориальный отдел "Руза"	ИЖС (Подомовой сбор)	ТВО Евро 0.12	Евро 0.12	0,12	1	Администрация Рузского городского округа(ОБР); РУЗСКИЙ РО ООО(ВЫВ); РУЗСКИЙ РО ООО(ОБР)	частное лицо	г. Руза, ул. Нижне-Зарская, д. 13	100 м2	0
799	b3918484-e006-4766-b1bc-a64810c2666	г. Руза, ул. Нижне-Зарская, д. 20	55.6954116821289062; 36.1872711181640625	г.о. Рузский	Территориальный отдел "Руза"	ИЖС (Подомовой сбор)	ТВО Евро 0.12	Евро 0.12	0,12	1	Администрация Рузского городского округа(ОБР); РУЗСКИЙ РО ООО(ВЫВ); РУЗСКИЙ РО ООО(ОБР)	частное лицо	г. Руза, ул. Нижне-Зарская, д. 20	100 м2	0
800	671e94b-92fb-4dde-93e2-5fba4c5b49b	г. Руза, ул. Нижне-Зарская, д. 9	55.6956748962402344; 36.1899909973144531	г.о. Рузский	Территориальный отдел "Руза"	ИЖС (Подомовой сбор)	ТВО Бок 60 л.	Бок 60 л.	0,06	1	Администрация Рузского городского округа(ОБР); РУЗСКИЙ РО ООО(ВЫВ); РУЗСКИЙ РО ООО(ОБР); Степаненко Дмитрий Валерьевич(ВЫВ)	частное лицо	г. Руза, ул. Нижне-Зарская, д. 9	100 м2	0,24
801	6e3a6172-7ce5-47af-ba21-4d868966712d	г. Руза, ул. Новая, д. 1	55.702362060546875; 36.2044143676757812	г.о. Рузский	Территориальный отдел "Руза"	МКД	PCO PCO сетка PO	ТВО Евро 1.1 серый PO	5,3	1	Администрация Рузского городского округа(ОБР); АО «Московское областное предприятие «Союзпечать»(ВЫВ); ИП Антонов А.В.(ВЫВ); ИП Антонов А.В.(ОБР); ИП Захаров Виктор Алексеевич(ВЫВ); ИП Захаров Виктор Алексеевич(ОБР); МБУ «УК РГО»(ОБР); ООО "Сантехмонтаж-Руза"(ВЫВ); ООО "Сантехмонтаж-Руза"(ОБР); ООО "Фирма "НАТ"(ВЫВ); РУЗСКИЙ РО ООО(ВЫВ);	Администрация Рузского городского округа	МКД-Руза, ул. Новая, д.1, г. Руза, ул. Новая, д. 18,20,22,24 г. Руза, ул. Колосникова, д. 21,23, г. Руза, Почтовый проезд, 15/2,17,19,4,6/ИП Антонов А.В.,/ИП Захаров Виктор Алексеевич,	принимается за нормативный объем, вывозимый РО	124,15
802	475e2439-51ee-49dc-8a3a-0af454420665	г. Руза, ул. Ново-Зарская, д. 2	55.6928024291992188; 36.196533203125	г.о. Рузский	Территориальный отдел "Руза"	ИЖС (Подомовой сбор)	ТВО Бок 60 л.	Бок 60 л.	0,06	1	Масалова Ивля Алексеевна(ВЫВ); РУЗСКИЙ РО ООО(ВЫВ)	частное лицо	г. Руза, ул. Ново-Зарская, д. 2	100 м2	0,24
803	410f4f5-134d-4e25-bba0-29413de43b21	г. Руза, ул. Ново-Зарская, д. 21	55.6921234130859375; 36.1911544799804688	г.о. Рузский	Территориальный отдел "Руза"	ИЖС (Подомовой сбор)	ТВО Евро 0.12	Евро 0.12	0,12	1	Администрация Рузского городского округа(ОБР); Козырева Вера Яковлевна(ВЫВ); РУЗСКИЙ РО ООО(ВЫВ); РУЗСКИЙ РО ООО(ОБР)	частное лицо	г. Руза, ул. Ново-Зарская, д. 21	100 м2	0,24
804	810d3b78-9edf-46de-bbc7-facc38da35ca	г. Руза, ул. Ново-Зарская, д. 3	55.6925691796875; 36.1959304809570512	г.о. Рузский	Территориальный отдел "Руза"	ИЖС (Подомовой сбор)	ТВО Бок 60 л.	Бок 60 л.	0,06	1	Решетникова Светлана Николаевна(ВЫВ); РУЗСКИЙ РО ООО(ВЫВ)	частное лицо	г. Руза, ул. Ново-Зарская, д. 3	100 м2	0,25
805	0e327066-c4a8-4499-b63f-6e4d289799c7	г. Руза, ул. Ново-Зарская, д. 51	55.6916732788085938; 36.185157758789062	г.о. Рузский	Территориальный отдел "Руза"	ИЖС (Подомовой сбор)	ТВО Бок 120 л.	Бок 120 л.	0,12	1	РУЗСКИЙ РО ООО(ВЫВ); Тутулова Екатерина Васильевна(ВЫВ)	частное лицо	г. Руза, ул. Ново-Зарская, д. 51	100 м2	0,48

806	5dba78bb-dc2b-456b-9f51-cdcdb8a1df7	г. Руза, ул. Орешковское лесничество, д. 20	55.7130661010742188; 36.1847877502441406	г.о. Рузский	Территориальный отдел "Руза"	ИЖС (Площадки общего пользования)	ТБО	Евро 1,1 зеленый РО	4,4	4	Администрация Рузского городского округа(ОБР); ИП Харитонова Ольга Социалона(ВЫВ); ООО "Сантехмонтаж-Руза"(ВЫВ); РУЗСКИЙ РО ООО(ВЫВ); РУЗСКИЙ РО ООО(ОБР); РУЗСКИЙ РО ООО(ОБР)	Администрация Рузского городского округа	Руза, Орешковское лесничество	принимается за нормативный объем, вывозимый РО	37,22	
807	a73b0ec2-d317-4081-9965-23af4d6c76	г. Руза, ул. Парковая, д. 27	55.6973953247070312; 36.1801414489746094	г.о. Рузский	Территориальный отдел "Руза"	МКД	ТБО	Евро 1.1	2,2	2	Администрация Рузского городского округа(ОБР); РУЗСКИЙ РО ООО(ВЫВ); РУЗСКИЙ РО ООО(ОБР); ТСЖ «Дом у реки»(ОБР)	Администрация Рузского городского округа	МКД/ТСЖ «Дом у реки» г. Руза, ул. Парковая, д. 9.11.13.17а. 17б,19,21,29	принимается за нормативный объем, вывозимый РО	93,12	
808	00316609-b206-4821-a52a-fcb5cb417b11	г. Руза, ул. Полевая, д. 2а	55.7079277038574219; 36.1760368347167969	г.о. Рузский	Территориальный отдел "Руза"	ИЖС (Площадки общего пользования)	КГМ Бункер 8 РО	Евро 1,1 зеленый РО, Бункер 8 РО - КГМ	12,4	1 3	Администрация Рузского городского округа(ОБР); РУЗСКИЙ РО ООО(ВЫВ); РУЗСКИЙ РО ООО(ОБР)	Администрация Рузского городского округа	г. Руза, ул. Полевая, д. 2аг., Руза, ул. Полевая, ул.Луговая	принимается за нормативный объем, вывозимый РО	256,36	
809	2f909e1-8ec1-45bd-a985-a861adf658e9	г. Руза, ул. Почтовая, д. 3	55.7033805847167969; 36.2076988220214844	г.о. Рузский	Территориальный отдел "Руза"	МКД	КГМ Бункер 8 РО	РСО РСО сетка РО	11,1	1 2	Администрация Рузского городского округа(ОБР); МБУ «УК РГО»(ОБР); ООО "Сантехмонтаж-Руза"(ВЫВ); ООО "Сантехмонтаж-Руза"(ОБР); РУЗСКИЙ РО ООО(ВЫВ); РУЗСКИЙ РО ООО(ОБР)	Администрация Рузского городского округа	г. Руза, ул. Почтовая, д. 4/1, 6,8,10	принимается за нормативный объем, вывозимый РО	120,43	
810	0acbe3b0-5dce-4f71-8d7f-46dc42f6c4b	г. Руза, ул. Профессиональная, д. 2	55.6993370056152344; 36.1962432861328125	г.о. Рузский	Территориальный отдел "Руза"	ИЖС (Площадки общего пользования)	РСО Бункер 8 РО	Евро 1.1.	11,1	1 2	Администрация Рузского городского округа(ОБР); МАУ «Издательский дом «Подмосковье-запад»(ОБР); МАУК РГО «РКМ»(ОБР); ПОХОРОННОЕ ДЕЛО МКУ(ОБР); РУЗСКИЙ РО ООО(ВЫВ); РУЗСКИЙ РО ООО(ОБР)	Администрация Рузского городского округа	г. Руза, ул. Профессиональная (д.1-д.24); г. Руза, Дачный пер. (д.2-д.20);МАУ «Издательский дом «Подмосковье-запад», МРОПП Дмитрия Союзского храма г. Рузы МО МЕ РПЦ мвз «УК РГО» МКД Революционная, 21. Руза, ул. Революционная, д. 21,26,24; ул. Ульяновская, д. 10/ИП Белов Вадим Валентинович, ИП Давыдова Ирина Олеговна, ИП Егоян Арmine Григшавиц(ОБР); ИП Ковышева Л.А.(ОБР); ИП Мещалдинов Абдлин Нандинович(ОБР); ИП Мещалчук А.А.(ОБР); ИП Петрова С.Н.(ОБР); ИП Согомонян В.А.(ВЫВ); ИП Согомонян В.А.(ОБР); ИП Стариков А.В.(ВЫВ); ИП Чернова И.П.(ОБР); ИП Шульга Вера Петровна(ВЫВ); МБУ «УК РГО»(ОБР); ООО «Альбион-2002»(ВЫВ); ООО «КАВАСТРОИТЕЛЬ»(ОБР); ООО «Минь	г. Руза, ул. Профессиональная (д.1-д.24); г. Руза, Дачный пер. (д.2-д.20);МАУ «Издательский дом «Подмосковье-запад», МРОПП Дмитрия Союзского храма г. Рузы МО МЕ РПЦ мвз «УК РГО» МКД Революционная, 21. Руза, ул. Революционная, д. 21,26,24; ул. Ульяновская, д. 10/ИП Белов Вадим Валентинович, ИП Давыдова Ирина Олеговна, ; ИП Егоян Арmine Григшавиц, ; ИП Ковышева Л.А., ИП Мещалдинов Абдлин Нандинович, ИНН,052903435505; ИП Мещалчук А.А.	принимается за нормативный объем, вывозимый РО	61,29
811	794e20ec-050b-4daf-b305-a8e6398bcb5c	г. Руза, ул. Революционная, д. 21	55.7032699584960938; 36.1974258422851562	г.о. Рузский	Территориальный отдел "Руза"	МКД	КГМ Бункер 8	РСО РСО сетка РО	13,3	1 4	Администрация Рузского городского округа(ОБР); ИН Путинкин А.Н.(ВЫВ); ИН Путинкин А.Н.(ОБР); ИП Белов Вадим Валентинович(ВЫВ); ИП Давыдова Ирина Олеговна(ОБР); ИП Егоян Арmine Григшавиц(ОБР); ИП Ковышева Л.А.(ОБР); ИП Мещалдинов Абдлин Нандинович(ОБР); ИП Мещалчук А.А.(ОБР); ИП Петрова С.Н.(ОБР); ИП Согомонян В.А.(ВЫВ); ИП Согомонян В.А.(ОБР); ИП Стариков А.В.(ВЫВ); ИП Чернова И.П.(ОБР); ИП Шульга Вера Петровна(ВЫВ); МБУ «УК РГО»(ОБР); ООО «Альбион-2002»(ВЫВ); ООО «КАВАСТРОИТЕЛЬ»(ОБР); ООО «Минь	АРГО	г. Руза, ул. Революционная, д. 21. Руза, ул. Революционная, д. 21,26,24; ул. Ульяновская, д. 10/ИП Белов Вадим Валентинович, ИП Давыдова Ирина Олеговна, ; ИП Егоян Арmine Григшавиц, ; ИП Ковышева Л.А., ИП Мещалдинов Абдлин Нандинович, ИНН,052903435505; ИП Мещалчук А.А.	принимается за нормативный объем, вывозимый РО	193,45	
812	46accb1-4bd4-bc7-9d6c-2b861ab76f78	г. Руза, ул. Рузское Лесничество, д. 10, кв.1	55.6904449462890625; 36.1886711120605469	г.о. Рузский	Территориальный отдел "Руза"	ИЖС (Подомовой сбор)	ТБО	Бак 120 л.	0,12	1	РУЗСКИЙ РО ООО(ВЫВ); Трушкова Татьяна Викторовна(ВЫВ)	частное лицо	г. Руза, ул. Рузское Лесничество, д. 10, кв.1	100 м2	0,52	
813	2b9b228a-021d-4c1a-a860-d4fd63bbbed	г. Руза, ул. Рузское Лесничество, д. 1/1	55.6901397705078125; 36.1886253356933594	г.о. Рузский	Территориальный отдел "Руза"	ИЖС (Подомовой сбор)	ТБО	Евро 0,12	0,12	1	Администрация Рузского городского округа(ОБР); РУЗСКИЙ РО ООО(ВЫВ); РУЗСКИЙ РО ООО(ОБР)	частное лицо	г. Руза, ул. Рузское Лесничество, д. 1/1	100 м2	0	
814	8916c12a-459a-4722-8f8b-3011ed778b59	г. Руза, ул. Рузское Лесничество, д. 12	55.6901741027832031; 36.1901702880859375	г.о. Рузский	Территориальный отдел "Руза"	ИЖС (Подомовой сбор)	ТБО	Евро 0,12	0,12	1	Администрация Рузского городского округа(ОБР); РУЗСКИЙ РО ООО(ОБР)	частное лицо	г. Руза, ул. Рузское Лесничество, д. 12	100 м2	0,48	
815	2912f09d-a687-429b-99c3-2d050f67da14	г. Руза, ул. Рузское лесничество, д.1, кв.1	55.6903114318847656; 36.1882514953613281	г.о. Рузский	Территориальный отдел "Руза"	ИЖС (Подомовой сбор)	ТБО	Бак 60 л.	0,06	1	Лаврищева Людмила Александровна(ВЫВ); РУЗСКИЙ РО ООО(ВЫВ)	частное лицо	Лаврищева Людмила Александровна	100 м2	0,24	

816	0195e2cf-b3d7-41d0-9831-75a05e7c3639	г. Руза, ул. Русское Лесничество, д. 4	55.690353935546875; 36.1865959167480469	г.о. Рузский	Территориальный отдел "Руза"	ИЖС (Подомовой сбор)	ТБО	Бак 120 л.	0,12	1	Гречева Зоя Ивановна(ВЫВ); РУЗСКИЙ РО ООО(ВЫВ)	частное лицо	г. Руза, ул. Русское Лесничество, д. 4	100 м2	0,52
817	ce814a71-7555-4c8b-8b71-f68e80e38b1	г. Руза, ул. Русское Лесничество, д. 5	55.6903495788574219; 36.1860504150390625	г.о. Рузский	Территориальный отдел "Руза"	ИЖС (Подомовой сбор)	ТБО	Бак 120 л.	0,12	1	Баранова Анастасия Алексеевна(ВЫВ); РУЗСКИЙ РО ООО(ВЫВ)	частное лицо	г. Руза, ул. Русское Лесничество, д. 5	100 м2	0,52
818	ad03fd88-7a12-4a45-8d55-b4d09a4985ba	г. Руза, ул. Русское Лесничество, д. 7/1	55.6903152465820312; 36.1852188110351562	г.о. Рузский	Территориальный отдел "Руза"	ИЖС (Подомовой сбор)	ТБО	Евро 0.12	0,12	1	Администрация Русского городского округа(ОБР); РУЗСКИЙ РО ООО(ВЫВ); РУЗСКИЙ РО ООО(ОБР)	частное лицо	г. Руза, ул. Русское Лесничество, д. 7/1	100 м2	0
819	4cb3e780-018d-43b9-a2a0-79f7326a6900	г. Руза, ул. Русское Лесничество, д. 9	55.6903648376464844; 36.1839065551757812	г.о. Рузский	Территориальный отдел "Руза"	ИЖС (Подомовой сбор)	ТБО	Евро 0.12	0,12	1	Администрация Русского городского округа(ОБР); РУЗСКИЙ РО ООО(ВЫВ); РУЗСКИЙ РО ООО(ОБР)	частное лицо	г. Руза, ул. Русское Лесничество, д. 9	100 м2	0,48
820	7349fd5b-5f8e-4a17-8685-28ba1be862f	г. Руза, ул. Северный микрорайон, 5	55.7067947837695312; 36.19512939453125	г.о. Рузский	Территориальный отдел "Руза"	МКД	РСО ТБО	РСО сетка РО Евро 1.1 серый РО	4,2	1 3	Администрация Русского городского округа(ОБР); ИП Гришкин Е. В.(ОБР); ИП Карпищев С. И.(ВЫВ); ИП Карпищев О. И.(ОБР); ИП Кузнецова А.Е.(ОБР); МБУ «УК РГО»(ОБР); ООО "Сантехмонтаж-Руза"(ВЫВ); ООО "Сантехмонтаж-Руза"(ОБР); РУЗСКИЙ РО ООО(ВЫВ); РУЗСКИЙ РО ООО(ОБР)	Администрация Русского городского округа	ул. Северный микрорайон, 5 (с д.1 по д.40)ИП Гришкин Е.В., ИП Карпищев О. И., ИП Кузнецова А.Е.,	принимается за нормативный объем, вывозимый РО	86,89
821	a53943f1-0ddb-436d-9582-d843e7d1f6e9	г. Руза, ул. Советская, д. 3	55.7121315002441406; 36.1734962463378906	г.о. Рузский	Территориальный отдел "Руза"	МКД	РСО ТБО	РСО сетка РО Евро 1.1 серый РО	3,1	1 2	Администрация Русского городского округа(ОБР); МБУ «УК РГО»(ОБР); ООО "Сантехмонтаж-Руза"(ВЫВ); ООО "Сантехмонтаж-Руза"(ОБР); РУЗСКИЙ РО ООО(ВЫВ); РУЗСКИЙ РО ООО(ОБР)	Администрация Русского городского округа	ул. Советская, д. 3 (с д.1 по д.14) ул. Говорова (с д.1 по д.14)	принимается за нормативный объем, вывозимый РО	58,38
822	95294d40-bb3b-4756-9dbd-1641dcda166	г. Руза, ул. Солнцева, д. 22	55.7040634155273438; 36.1939926147460938	г.о. Рузский	Территориальный отдел "Руза"	МКД	РСО ТБО	РСО сетка РО Евро 1.1 серый РО	3,1	1 2	Администрация Русского городского округа(ОБР); Индивидуальный предприниматель Целуйко Ольга Михайловна(ВЫВ); ИП Генцков В. А.(ВЫВ); ИП Генцков В. А.(ОБР); ИП Гусова Т.А.(ОБР); ИП Дмитриев Дмитрий Аркадьевич(ВЫВ); ИП Карпищев О. И.(ВЫВ); ИП Карпищев О. И.(ОБР); ИП Леутина Т.А.(ОБР); ИП Ли Ю. И.(ВЫВ); ИП Свияж Ирина Федоровна(ВЫВ); ИП Спрыжкова	Администрация Русского городского округа	ул. Солнцева, д. 22 (с д.1 по д.30)АО «Бионсервис», Индивидуальный предприниматель Целуйко Ольга Михайловна, ИП Генцков В. А., ИП Гусова Т.А., ИП Дмитриев Дмитрий	принимается за нормативный объем, вывозимый РО	69,28
823	43e38a23-11ec-4f6e-a2e0-564b256a8065	г. Руза, ул. Сосновая, д. 17	55.6913032531738281; 36.1981735229492188	г.о. Рузский	Территориальный отдел "Руза"	ИЖС (Подомовой сбор)	ТБО	Бак 120 л.	0,12	1	РУЗСКИЙ РО ООО(ВЫВ); Рабикина Наталья Александровна(ВЫВ)	частное лицо	г. Руза, ул. Сосновая, д. 17	100 м2	0,51
824	712ee9cf-00ad-4d4e-b06f-0f64b8534906	г. Руза ул. Социалистическая д.27	55.7020835876464844; 36.1941795349121094	г.о. Рузский	Территориальный отдел "Руза"	Производство и коммерция (Закрытая)	ТБО	Евро 1.1 серый РО	2,2	2	Администрация Русского городского округа(ОБР); РУЗСКИЙ РО ООО(ОБР)	ПАО Банк "Возрождение"	ПАО Банк "Возрождение"	принимается за нормативный объем, вывозимый РО	4,4
825	eb67e0f0-4e91-4b32-b0e9-5153d9676b29	г. Руза, ул. Социалистическая, д.29	55.7020683288574219; 36.1949310302734375	г.о. Рузский	Территориальный отдел "Руза"	Объекты социальной инфраструктуры, администрация	ТБО	Евро 1.1 серый РО	2,2	2	Администрация Русского городского округа(ОБР); ПАО «Сбербанк России»(ВЫВ); РУЗСКИЙ РО ООО(ВЫВ); РУЗСКИЙ РО ООО(ОБР)	ПАО «Сбербанк России»	ПАО «Сбербанк России»	принимается за нормативный объем, вывозимый РО	43,73
826	08b7aae5-adf5-4328-9db8-774fb6d42e8	г. Руза, ул. Социалистическая, д. 59	55.7033157348632812; 36.2017898559570312	г.о. Рузский	Территориальный отдел "Руза"	МКД	РСО ТБО	РСО сетка РО Евро 1.1 серый РО	4,2	1 3	Администрация Русского городского округа(ОБР); Габель Ольга Владимировна(ОБР); ГБУЗ МО "МОССМП"(ОБР); ИП Назиев Галина Дмитриевна(ВЫВ); ИП Несин Ю. В.(ВЫВ); ИП Несин Ю. В.(ОБР); ИП Феофанова Е.В.(ОБР); МБОУД «Центр детского творчества»(ОБР); МБУ «УК РГО»(ОБР); ООО "Абсолютстрой"(ОБР); ООО "Сантехмонтаж-Руза"(ВЫВ); ООО "Сантехмонтаж-Руза"(ОБР);	Администрация Русского городского округа	Администрация Русского городского округа/ ул. Социалистическая, д. 59 (с. д. 1 по д.61)ИП Назиев Галина Дмитриевна, ИП Несин Ю. В., ИП Феофанова Е.В., ООО "Абсолютстрой", Габель Ольга Владимировна.	принимается за нормативный объем, вывозимый РО	76,36
827	8212c532-7989-48bd-b0df-	г. Руза ул. Социалистическая д. 23	55.7038803100585938;	г.о.	Территориальный	МКД	РСО	РСО сетка РО	5	1	Администрация Русского городского округа(ОБР); АО «ДИКСИ Юг»(ОБР); ИП Говорун В.С.(ОБР); ИП Красноперов Ю.С.(ВЫВ); МБУ «УК РГО»(ОБР); ООО	Администрация Русского	ул. Социалистическая, д. 22 (с д. 62 по д.72А), ул. Почтовая (с д.1 по д.16)ИП Говорун В.С.	принимается за нормативный объем	41,75

	0707d4b9624c	г. Руза ул. Социалистическая, д. 14	36.2084350589375	г.о. Рузский	отдел "Руза"		ТБО	Евро 1.1 серый РО		1	*МЕРИДИАН"(ВЫВ); ООО "Сантехмонтаж-Руза"(ВЫВ); ООО "Сантехмонтаж-Руза"(ОБР); РУЗСКИЙ РО ООО(ВЫВ); РУЗСКИЙ РО ООО(ОБР)	городского округа	ООО "МЕРИДИАН", ООО «Арготорг», АО «ДИКСИ Юг»	принимается за вывозный РО	
828	d84c9e8f-1a7b-400c-ab35-272c6d9c093d	г. Руза ул. Социалистическая, д. 74	55.7067489624023438; 36.208526611328125	г.о. Рузский	Территориальный отдел "Руза"	Производство и коммерция (Закрыта)	ТБО	Обычный 0.75	0,75	1	АО "ФРАНТ"(ВЫВ); РУЗСКИЙ РО ООО(ВЫВ)	АО "ФРАНТ"	АО "ФРАНТ"	принимается за нормативный объем вывозный РО	14,58
829	c1c09f47-fb25-425b-9dc5-8a7f48e9503f	г. Руза ул. Социалистическая, д. 74 А	55.7067489624023438; 36.2133903503417969	г.о. Рузский	Территориальный отдел "Руза"	Производство и коммерция (Закрыта)	ТБО	Обычный 0.75	1,5	2	Администрация Рузского городского округа(ОБР); РУЗСКИЙ РО ООО(ОБР)	ГБУВ МО"ТЕРВЕТУПРАВЛЕНИЕ №1"	ГБУВ МО"ТЕРВЕТУПРАВЛЕНИЕ №1"	принимается за вывозный РО	4,4
830	cd9f3d67-9295-4169-b9d5-9a2a6a2e5ab	г. Руза, ул. Средне-Зарешская, д. 11	55.6944160461425781; 36.1894874572753906	г.о. Рузский	Территориальный отдел "Руза"	ИЖС (Подомовой сбор)	ТБО	Евро 0.12	0,12	1	Администрация Рузского городского округа(ОБР); Коваль Борис Дмитриевич(ВЫВ); РУЗСКИЙ РО ООО(ВЫВ); РУЗСКИЙ РО ООО(ОБР)	частное лицо	г. Руза, ул. Средне-Зарешская, д. 11	100 м2	0,52
831	2f02cbe4f38-4623-b7aa-af6b94c5f0b1	г. Руза, ул. Средне-Зарешская, д. 15	55.6943550109863281; 36.1881370544433594	г.о. Рузский	Территориальный отдел "Руза"	ИЖС (Подомовой сбор)	ТБО	Бак 120 л.	0,12	1	Иванова Ирина Михайловна(ВЫВ); РУЗСКИЙ РО ООО(ВЫВ)	частное лицо	г. Руза, ул. Средне-Зарешская, д. 15	100 м2	0,51
832	cdc3c47b-d3d5-4ffc-a464-761028a96dd9	г. Руза, ул. Средне-Зарешская, д. 16	55.6945571899414062; 36.1895942687988281	г.о. Рузский	Территориальный отдел "Руза"	ИЖС (Подомовой сбор)	ТБО	Евро 0.12	0,12	1	Администрация Рузского городского округа(ОБР); РУЗСКИЙ РО ООО(ВЫВ); РУЗСКИЙ РО ООО(ОБР)	частное лицо	г. Руза, ул. Средне-Зарешская, д. 16	100 м2	0
833	0509c4e4-1c80-4d53-b318-5bc3c1e86112	г. Руза, ул. Средне-Зарешская, д. 6	55.6947364807128906; 36.1921920776367188	г.о. Рузский	Территориальный отдел "Руза"	ИЖС (Подомовой сбор)	ТБО	Евро 0.12	0,12	1	Администрация Рузского городского округа(ОБР); РУЗСКИЙ РО ООО(ВЫВ); РУЗСКИЙ РО ООО(ОБР); Салинина Татьяна Михайловна(ВЫВ)	частное лицо	г. Руза, ул. Средне-Зарешская, д. 6	100 м2	0,24
834	e5a3efb6-1752-412d-bce6-d1405d886a9	г. Руза, ул. Средне-Зарешская, д. 7	55.6946182250976562; 36.1904869079589844	г.о. Рузский	Территориальный отдел "Руза"	ИЖС (Подомовой сбор)	ТБО	Бак 60 л.	0,06	1	Ильин Алексей Васильевич(ВЫВ); РУЗСКИЙ РО ООО(ВЫВ)	частное лицо	г. Руза, ул. Средне-Зарешская, д. 7	100 м2	0,24
835	b664622e-3ab9-41f6-879e-61b667f69c66	г. Руза, ул. Ульяновская, д. 5	55.7038459777832031; 36.2000770568847656	г.о. Рузский	Территориальный отдел "Руза"	МКД	РСО	РСО сетка РО	6,4	1	Администрация Рузского городского округа(ОБР); ЗАО «Паритет-Фарма»(ВЫВ); ЗАО «Паритет-Фарма»(ОБР); ИП Пугалин А.Н.(ВЫВ); ИП Пугалин А.Н.(ОБР); ИП Байков Л.Н.(ВЫВ); ИП Байков Л.Н.(ОБР); ИП Гляжкова В.В.(ОБР); ИП Григорян А.Б.(ОБР); ИП Лисневская А. А.(ВЫВ); ИП Лисневская А. А.(ОБР); ИП Несит Ю. В.(ВЫВ); ИП Несит Ю. В.(ОБР); ИП Петросян В.М.(ОБР); ИП Рабикин Александрович Рузского городского округа(ОБР); ИП Абдуракманова Д.И.(ОБР); ИП Алавердян А.А.(ВЫВ); ИП Атагулова Вера Николаевна(ВЫВ); ИП Бессараб Н.И.(ВЫВ); ИП Бессараб Н.И.(ОБР); ИП Будагов А.Г.(ВЫВ); ИП Будагов А.Г.(ОБР); ИП Гляжкова В.В.(ВЫВ); ИП Зайцева Елена Викторовна(ВЫВ); ИП Шайторова Е.М.(ОБР); МАРТ ООО(ОБР); МБУ «УК РГО»(ОБР); МБУФКНС «ВОЛКОВСКОЕ» РГО МО(ОБР); НОУ "Курсовой автошколе Калита"(ОБР); Общество с ограниченной ответственностью «Пиксон»(ВЫВ); Общество с ограниченной ответственностью «Пиксон»(ОБР); ООО «Азбука»(ВЫВ); ООО «Азбука»	Администрация Рузского городского округа	ул. Ульяновская, д. 5, (с д.1 по д.60)ЗАО «Паритет-Фарма», ИНН:5075017434; ИП Байков Л.Н., ИНН:507502219804; ИП Гляжкова В.В., ИП Григорян А.Б., ИП Кузнецова Лариса Владимировна ул. Федеративная д.12 с д.1 по д.12)ИП Абдуракманова Д.И., ИП Арутюнов С.С., ИП Бессараб Н.И., ИП Будагов А.Г., ИП Волгина Л.И., ИП Генцкожи В. А., ИП Гляжкова В.В., ИП Зайцева Елена Викторовна, ИП Шайторова Е.М., НОУ "Курсовой автошколе Калита", ООО "Доржин", ООО "Эл-Тек", ООО	принимается за нормативный объем вывозный РО	180,04
836	465d8ccc-6e4a-400f-b44f-6f24dad113fb	г. Руза ул. Федеративная д. 11	55.7071151733398438; 36.1963539123535156	г.о. Рузский	Территориальный отдел "Руза"	МКД	КГМ	Бункер 8	11,1	1	Зайцева Елена Викторовна(ВЫВ); ИП Шайторова Е.М.(ОБР); МАРТ ООО(ОБР); МБУ «УК РГО»(ОБР); МБУФКНС «ВОЛКОВСКОЕ» РГО МО(ОБР); НОУ "Курсовой автошколе Калита"(ОБР); Общество с ограниченной ответственностью «Пиксон»(ВЫВ); Общество с ограниченной ответственностью «Пиксон»(ОБР); ООО «Азбука»(ВЫВ); ООО «Азбука»	Администрация Рузского городского округа	ул. Федеративная д.12 с д.1 по д.12)ИП Абдуракманова Д.И., ИП Арутюнов С.С., ИП Бессараб Н.И., ИП Будагов А.Г., ИП Волгина Л.И., ИП Генцкожи В. А., ИП Гляжкова В.В., ИП Зайцева Елена Викторовна, ИП Шайторова Е.М., НОУ "Курсовой автошколе Калита", ООО "Доржин", ООО "Эл-Тек", ООО	принимается за нормативный объем вывозный РО	149,47
837	f8b584d-20cf-433a-a363-1aa176a0dc00	г. Руза, ул. Федеративная д. 7 (Курный дом)	55.7045860290527344; 36.1919593811035156	г.о. Рузский	Территориальный отдел "Руза"	Производство и коммерция (Закрыта)	ТБО	Евро 1.1 серый РО	1,10	1	ООО "Доржин"(ВЫВ); РУЗСКИЙ РО ООО(ВЫВ)	ООО "Доржин"	ООО "Доржин"	принимается за нормативный объем вывозный РО	12,56
838	d6008982-b6f8-4357-b81e-8e481a171615	г. Руза, ул. Фильминовское, д. 13	55.700225830078125; 36.21051025390625	г.о. Рузский	Территориальный отдел "Руза"	ИЖС (Площадки общего пользования)	ТБО/РСО	РСО сетка РО - РСО : Евро 1.1 - ТБО	2	2	Администрация Рузского городского округа(ОБР); РУЗСКИЙ РО ООО(ВЫВ); РУЗСКИЙ РО ООО(ОБР)	Администрация Рузского городского округа	г. Руза, ул. Фильминовское, д. 13; г. Руза, ул. Фильминовское, ул Соловьёва.	принимается за нормативный объем вывозный РО	20,72
839	8d19e42a-0471-4dc7-8c80-3737fa77b503	г. Руза, ул. Цветочная, д. 12	55.7120437622070312; 36.1973762512207031	г.о. Рузский	Территориальный отдел "Руза"	ИЖС (Подомовой сбор)	ТБО	Евро 0.12	0,12	1	Администрация Рузского городского округа(ОБР); РУЗСКИЙ РО ООО(ВЫВ); РУЗСКИЙ РО ООО(ОБР)	частное лицо	г. Руза, ул. Цветочная, д. 12	100 м2	0,15

840	771778f0-7697-4a7b-bbb4-0673ed22d406	г. Руза, ул. Цветочная, д. 29	55.7135696411132812; 36.2007064819335938	г.о. Рузский	Территориальный отдел "Руза"	ИЖС (Подомовой сбор)	ТБО	Бак 120 л.	0,12	1	Зубакова Анна Александровна(ВЫВ); РУЗСКИЙ РО ООО(ВЫВ)	частное лицо	г. Руза, ул. Цветочная, д. 29	100 м2	0,5
841	d04917e0-e2e7-47ed-bddf-12513bd37e89	г. Руза, ул. Щербакова, д. 29	55.6909408569335938; 36.1845512390136719	г.о. Рузский	Территориальный отдел "Руза"	ИЖС (Подомовой сбор)	ТБО	Евро 0.12	0,12	1	Администрация Рузского городского округа(ОБР); РУЗСКИЙ РО ООО(ВЫВ); РУЗСКИЙ РО ООО(ОБР)	частное лицо	г. Руза, ул. Щербакова, д. 29	100 м2	0
842	7bc17e7-1d11-487-8dc4-dbd1822f6a14	г. Руза, ш. Волоколамское, д. 13	55.7051620483398438; 36.1805572509765625	г.о. Рузский	Территориальный отдел "Руза"	МКД	ТБО	Евро 1.1	2	1	Администрация Рузского городского округа(ОБР); МБУ «УК РГО»(ОБР); ООО "Сантехмонтаж-Руза"(ВЫВ); ООО "Сантехмонтаж-Руза"(ОБР); РУЗСКИЙ РО ООО(ВЫВ); РУЗСКИЙ РО ООО(ОБР)	Администрация Рузского городского округа	ул. Волоколамская (д. 1 по д.30), ул. Кооперативная (с д.1 по д.32)	принимается за нормативный объем, вывозимый РО	35,09
							PCO	PCO сетка РО							
843	6e5112ac-bdb2-4608-8126-7dc0ec7989a4	г. Руза, ш. Волоколамское, д. 4	55.7059249877929688; 36.1879730224609375	г.о. Рузский	Территориальный отдел "Руза"	Объекты социальной инфраструктуры, администрации	ТБО	Евро 1.1 серый РО	2,2	2	МАОУ «СРЕДНЯЯ ОБЩЕОБРАЗОВАТЕЛЬНАЯ ШКОЛА №3 Г.РУЗЫ»(ВЫВ); РУЗСКИЙ РО ООО(ВЫВ)	МАОУ «СРЕДНЯЯ ОБЩЕОБРАЗОВАТЕЛЬ НАЯ ШКОЛА №3 Г.РУЗЫ»	МАОУ «СРЕДНЯЯ ОБЩЕОБРАЗОВАТЕЛЬ НАЯ ШКОЛА №3 Г.РУЗЫ»	принимается за нормативный объем, вывозимый РО	17,6
							PCO	0							
844	f72726ed-d527-40ec-ad41-3c926a6d2571	д. Алексин, кладбище	55.5626754760742188; 36.3202667236328125	г.о. Рузский	Территориальный отдел "Дороховский"	Объекты социальной инфраструктуры, администрации	ТБО	Бункер 8	8	1	ПОХОРОННОЕ ДЕЛО МКУ(ВЫВ); РУЗСКИЙ РО ООО(ВЫВ)	ПОХОРОННОЕ ДЕЛО МКУ	ПОХОРОННОЕ ДЕЛО МКУ	принимается нормативный объем, вывозимый РО	6,67
							ТБО	Евро 1.1 серый РО							
845	e0566c21-2074-466f-9df6-7db0dfe00962	д. Алексин, СНТ "Березка"	55.5483970642080844; 36.2708206176757812	г.о. Рузский	Территориальный отдел "Дороховский"	Садовые товарищества (Закрытая)	ТБО	Евро 1.1 серый РО	3,3	3	РУЗСКИЙ РО ООО(ВЫВ); СНТ "Березка"(ВЫВ)	СНТ "Березка"	СНТ "Березка"	220 чел.	5,96
							PCO	0							
846	1d88892d-7e9d-4255-b61d-78ba1a133c43	д. Алексин, СНТ "Березы"	55.549224853515625; 36.2690048217733438	г.о. Рузский	Территориальный отдел "Дороховский"	Садовые товарищества (Закрытая)	ТБО	Евро 1.1 серый РО	2,2	2	Администрация Рузского городского округа(ОБР); РУЗСКИЙ РО ООО(ВЫВ); РУЗСКИЙ РО ООО(ОБР); Садоводческое некоммерческое товарищество «Березы»(ВЫВ)	СНТ«Березы»	СНТ«Березы»	89 чел.	3,12
							PCO	0							
847	e3e9f0d-ac61-4b59-bf82-7c99c258aced	д. Алексин, СНТ "Елища"	55.5565299987792969; 36.2902297973632812	г.о. Рузский	Территориальный отдел "Дороховский"	Садовые товарищества (Закрытая)	ТБО	Евро 1.1 серый РО	2,2	2	Администрация Рузского городского округа(ОБР); РУЗСКИЙ РО ООО(ВЫВ); РУЗСКИЙ РО ООО(ОБР); СНТ "Елища"(ВЫВ)	СНТ "Елища"	СНТ "Елища"	73 чел.	2,2
							PCO	0							
848	2ccc1d7f-b935-438b-93d9-7ded51a54950	д. Алексин, СНТ "Елища МИИТА"	55.55303955078125; 36.2640914916992188	г.о. Рузский	Территориальный отдел "Дороховский"	Садовые товарищества (Закрытая)	ТБО	Евро 1.1 серый РО	3,3	3	Администрация Рузского городского округа(ОБР); РУЗСКИЙ РО ООО(ВЫВ); РУЗСКИЙ РО ООО(ОБР); СНТ «Елища МИИТА»(ВЫВ)	СНТ "Елища МИИТА"	СНТ "Елища МИИТА"	132 чел.	15,4
							PCO	0							

849	898a14ee-c3e8-4841-820d-6d9e1c24f18	д. Алексинно, СНТ Зеленая Долина	55.5392265319824219; 36.3137474060058594	г.о. Рузский	Территориальный отдел "Дороховский"	Садовые товарищества (Закрывает)	ТБО	Евро 1.1 серый РО	2,2	2	Администрация Рузского городского округа(ОБР); РУЗСКИЙ РО ООО(ВЫВ); РУЗСКИЙ РО ООО(ОБР); СНТ «ЗЕЛЕНАЯ ДОЛИНА»(ВЫВ)	СНТ Зеленая Долина	СНТ Зеленая Долина	37 чел.	2,2
							РСО	0		0					
850	e03352c8-169c-4b61-8526-58733663e79c	д. Алексинно, СНТ "Моденовские поляны"	55.5275306701660156; 36.2688026428222656	г.о. Рузский	Территориальный отдел "Дороховский"	Садовые товарищества (Закрывает)	ТБО	Евро 1.1 серый РО	5,5	5	Администрация Рузского городского округа(ОБР); РУЗСКИЙ РО ООО(ВЫВ); РУЗСКИЙ РО ООО(ОБР); СНТ "Моденовские поляны"(ВЫВ)	СНТ "Моденовские поляны"	СНТ "Моденовские поляны"	92 чел.	31,22
							РСО	0		0					
851	b1b63f59-a8b9-4285-89ed-14417430e62d	д. Алексинно, СНТ "Ольха"	55.5503196716308594; 36.3093032836914062	г.о. Рузский	Территориальный отдел "Дороховский"	Садовые товарищества (Закрывает)	ТБО	Евро 1.1 серый РО	5,5	5	Администрация Рузского городского округа(ОБР); РУЗСКИЙ РО ООО(ВЫВ); РУЗСКИЙ РО ООО(ОБР); СНТ «Ольха»(ВЫВ)	СНТ "Ольха"	СНТ "Ольха"	55 чел.	27,03
							РСО	0		0					
852	06a00440-b057-4291-ac43-1d7d7462613e	д. Алексинно, СНТ "Рублевск"	55.5549125671386719; 36.3063087463378906	г.о. Рузский	Территориальный отдел "Дороховский"	Садовые товарищества (Закрывает)	ТБО	Евро 1.1 серый РО	5,5	5	Администрация Рузского городского округа(ОБР); РУЗСКИЙ РО ООО(ВЫВ); РУЗСКИЙ РО ООО(ОБР); СНТСН «Рублевск»(ВЫВ)	СНТ "Рублевск"	СНТ "Рублевск"	92 чел.	21,26
							РСО	0		0					
853	25a0798-49a2-40a1-8827-1a7f68ba64f4	д. Алексинно, СНТ "Строитель"	55.549468094140625; 36.3150291442871094	г.о. Рузский	Территориальный отдел "Дороховский"	Садовые товарищества (Закрывает)	ТБО	Евро 1.1 серый РО	5,5	5	Администрация Рузского городского округа(ОБР); РУЗСКИЙ РО ООО(ВЫВ); РУЗСКИЙ РО ООО(ОБР); Садоводческое некоммерческое товарищество «Строитель»(ВЫВ); Садоводческое некоммерческое товарищество «Строитель»(ОБР)	СНТ "Строитель"	СНТ "Строитель"	224 чел.	17,78
							РСО	0		0					
854	b1771aab-6756-4365-9ba3-48c0c302e39b	д. Андрейково, ООО "Сельскохозяйственное предприятие Акипет"	55.9670372009277344; 36.4252357482910156	г.о. Рузский	Территориальный отдел "Волковский"	Производство и коммерция (Закрывает)	ТБО	Евро 1.1	2,2	2	Администрация Рузского городского округа(ОБР); ООО «СП Акипет»(ВЫВ); РУЗСКИЙ РО ООО(ВЫВ); РУЗСКИЙ РО ООО(ОБР)	ООО «СП Акипет»	ООО «СП Акипет»	принимается за нормативный, объем выполнимый РО	2,2
855	28a9ee5e5-f075-42a1-b045-17d7e4cb54d4	д. Андрейково, СНТ "Радуга" КП №1	55.9729957580566406; 36.4196510514941406	г.о. Рузский	Территориальный отдел "Волковский"	Садовые товарищества (Закрывает)	ТБО	Бузер 8	8,00	1	Администрация Рузского городского округа(ОБР); РУЗСКИЙ РО ООО(ВЫВ); РУЗСКИЙ РО ООО(ОБР); СНТ «Радуга»(ВЫВ)	СНТ "Радуга" КП №1	СНТ "Радуга" КП №2	135 чел.	24,67
							РСО	0		0					
856	e6920cab-5d38-41ad-88ab-42231520906b	д. Апельшино, выезд	55.6810340881347656; 36.5292396545410156	г.о. Рузский	Территориальный отдел "Колобакинский"	ИЖС (Площадки общего пользования)	ТБО	Евро 1.1 серый РО	3,1	2	Администрация Рузского городского округа(ОБР); РУЗСКИЙ РО ООО(ВЫВ); РУЗСКИЙ РО ООО(ОБР)	Администрация Рузского городского округа	д. Апельшино, выезд, д. Апельшино, выезд, д. с 53- 87	принимается за нормативный объем, выполнимый РО	27,99
							РСО	РСО сетка РО		1					
857	edf2b057-163d-4eb8-a870-	д. Апельшино, выезд	55.6832771301209531;	г.о.	Территориальный отдел	ИЖС (Площадки общего пользования)	ТБО	Евро 1.1 серый РО	3,1	1	Администрация Рузского городского округа(ОБР); РУЗСКИЙ РО ООО(ВЫВ); РУЗСКИЙ РО ООО(ОБР)	Администрация Рузского городского округа	д. Апельшино, д. 15д.	принимается за нормативный объем, выполнимый РО	14,75

	5caaf869d1a0	д. Козлобакино, д. 19	36.5219001770019531	Русский	"Козлобакинский"	пользования)	PCO	PCO сетка PO		1	Администрация Рузского городского округа(ОБР); РУЗСКИЙ РО ООО(ВЫВ)	городского округа	Апальщино, д. С 1-15	принимается за нормативный объем, вывозимый РО	
858	597f279e-6b10-4fd8-8ceb-c02f6e16ca11	д. Апальщино, д. 29	55.682655344726562; 36.5263442993164062	г.о. Рузский	Территориальный отдел "Козлобакинский"	ИЖС (Площадки общего пользования)	ТБО	Евро 1.1 серий РО	2	1	Администрация Рузского городского округа(ОБР); РУЗСКИЙ РО ООО(ВЫВ); РУЗСКИЙ РО ООО(ОБР)	Администрация Рузского городского округа	д. Апальщино, д. 29, д. Апальщино, д. с 16-52	принимается за нормативный объем, вывозимый РО	15,35
859	7e2674b3-a684-483d-a0cf-950f4dd08a40	д. Архангельское, кладбище	55.4765968322753906; 36.39559555505371094	г.о. Рузский	Территориальный отдел "Дороховский"	Объекты социальной инфраструктуры, администрации	ТБО	Бункер 8	8,00	1	ПОХОРОННОЕ ДЕЛО МКУ(ВЫВ); РУЗСКИЙ РО ООО(ВЫВ)	ПОХОРОННОЕ ДЕЛО МКУ	ПОХОРОННОЕ ДЕЛО МКУ	принимается за нормативный объем, вывозимый РО	2
860	153c1bed-5e80-49a6-b5ef-842e507ec4b	д. Бабино (прикреплена д. Ремянино, д. Ельняки)	55.7809371948242188; 36.267852783203125	г.о. Рузский	Территориальный отдел "Волковский"	ИЖС (Площадки общего пользования)	ТБО	Евро 1.1 серий РО	2,2	2	Администрация Рузского городского округа(ОБР); ИП (КФХ) Авакьян М.В.(ОБР); РУЗСКИЙ РО ООО(ВЫВ); РУЗСКИЙ РО ООО(ОБР)	Администрация Рузского городского округа	ИЖС/ИП (КФХ) Авакьян М.В.д. Бабино, д. Ремянино, д. Ельняки	принимается за нормативный объем, вывозимый РО	37,85
861	0907362-790d-407f-bacf-43d6fd298623	д. Бабино, СНТ "Ельняки"	55.7908401489257812; 36.2496528625488281	г.о. Рузский	Территориальный отдел "Волковский"	Садовые товарищества (Закрываются)	ТБО	Бункер 8	8,00	1	Администрация Рузского городского округа(ОБР); РУЗСКИЙ РО ООО(ВЫВ); РУЗСКИЙ РО ООО(ОБР); СНТ "Ельняки"(ВЫВ)	СНТ "Ельняки"	СНТ "Ельняки"	134 чел.	16,67
862	ba71693-e2b9-4ab0-b0b6-78e67e8dfaa8	д. Барынино, д. 1	55.7869300842285156; 36.3435581665039062	г.о. Рузский	Территориальный отдел "Козлобакинский"	МКД	КГМ	Бункер 8	10,2	1	Администрация Рузского городского округа(ОБР); МБУК РГО «Центральная библиотека-чтальня(ОБР); МБУ «УК РГО»(ОБР); РУЗСКИЙ РО ООО(ВЫВ); РУЗСКИЙ РО ООО(ОБР)	Администрация Рузского городского округа	д. Барынино, (с д. 1 по д.59)	принимается за нормативный объем, вывозимый РО	55,01
863	34e8f6b7-7695-4942-9cbf-18389a54eeeb	д. Барынино, кладбище	55.7875328063964844; 36.3572158813476562	г.о. Рузский	Территориальный отдел "Козлобакинский"	Объекты социальной инфраструктуры, администрации	ТБО	Бункер 8	8,00	1	ПОХОРОННОЕ ДЕЛО МКУ(ВЫВ); РУЗСКИЙ РО ООО(ВЫВ)	ПОХОРОННОЕ ДЕЛО МКУ	ПОХОРОННОЕ ДЕЛО МКУ	53 захоронения	0
864	d3b1226e-c162-4022-b410-7315dc79c173	д. Белобородово, СНТ "Белобородово"	55.6056327819824219; 36.39031982421875	г.о. Рузский	Территориальный отдел "Старорузский"	Садовые товарищества (Закрываются)	ТБО	Евро 1.1 серий РО	2,2	2	Администрация Рузского городского округа(ОБР); РУЗСКИЙ РО ООО(ВЫВ); РУЗСКИЙ РО ООО(ОБР); Садоводческое некоммерческое товарищество «Белобородово»(ВЫВ)	СНТ«Белобородово»	СНТ "Белобородово"	267 чел.	10,08
865	18162407-ae90-416a-8e0c-4e07324d8339	д. Белобородово, СНТ "Тучково"	55.6115913391113281; 36.4017181396484375	г.о. Рузский	Территориальный отдел "Старорузский"	Садовые товарищества (Закрываются)	ТБО	Бункер 8	8,00	1	Администрация Рузского городского округа(ОБР); РУЗСКИЙ РО ООО(ВЫВ); РУЗСКИЙ РО ООО(ОБР); СНТ «Тучково»(ВЫВ)	СНТ "Тучково"	СНТ "Тучково"	134 чел.	22

866	89a79726-682d-4b3-96bb-37842622999	д. Белая гора, П	55.7943992614746094; 36.0945510864257812	г.о. Рузский	Территориальный отдел "Старорузский" (Ивановское с/п)	МКД	КГМ	Бульвар 8	13,3	1	Администрация Рузского городского округа(ОБР); МБУ «УК РГО»(ОБР)/ПОЧТА РОССИИ АО/СНТ "Доваторовск" /	Администрация Рузского городского округа	/МБУК РГО МО «ЦКС»/ПОЧТА РОССИИ/СНТ "Доваторовск".д. Белая гора, с.д.1 по д. 15	принимается за нормативный объем, выполнимый РО	200,58
							РСО	РСО с/п РО		1					
							ТБО	Евро 1,1 серый РО, Евро 1,1 серый РО		4					
867	462f720a-6a08-4173-8046-744ed29e0e6	д. Березино, кладбище	55.5469131469726562; 36.3435745239257812	г.о. Рузский	Территориальный отдел "Дороховский"	Объекты социальной инфраструктур, администрации	ТБО	Бульвар 8	8,00	1	ПОХОРОННОЕ ДЕЛО МКУ(ВЫВ); РУЗСКИЙ РО ООО(ВЫВ)	ПОХОРОННОЕ ДЕЛО МКУ	ПОХОРОННОЕ ДЕЛО МКУ	182 захоронения	2
868	0b1e7d9-ec51-4e1a-9246-3cbe6f1c7fa4	д. Березино, СНТ "Ручей"	55.5471305847167969; 36.2800788879394531	г.о. Рузский	Территориальный отдел "Дороховский"	Садовое товарищество (Закрытое)	ТБО	Евро 1,1 серый РО	2,2	2	Администрация Рузского городского округа(ОБР); РУЗСКИЙ РО ООО(ВЫВ); РУЗСКИЙ РО ООО(ОБР); СНТ «Ручей»(ВЫВ)	СНТ "Ручей"	СНТ "Ручей"	37 чел.	6,23
							РСО	0		0					
869	96d2bb36-2154-480a-8980-0efc47f57ab0	д. Богородское, кладбище	55.4383811950683594; 36.2367706298828125	г.о. Рузский	Территориальный отдел "Дороховский"	Объекты социальной инфраструктур, администрации	ТБО	Бульвар 8	8,00	1	ПОХОРОННОЕ ДЕЛО МКУ(ВЫВ); РУЗСКИЙ РО ООО(ВЫВ)	ПОХОРОННОЕ ДЕЛО МКУ	ПОХОРОННОЕ ДЕЛО МКУ	228 захоронений	2
870	3eb26d9e-0939-4833-a471-616b2e1a78b6	д. Богородское, ул. Нагорная	55.4332542419433594; 36.2344284057617188	г.о. Рузский	Территориальный отдел "Дороховский"	ИЖС (Площадки общего пользования)	ТБО	Евро 1,1 серый РО	3,1	2	Администрация Рузского городского округа(ОБР); МБУК РГО МО «ЦКС»(ОБР); МРОПП Покровского храма с. Богородское Рузского района МО Московской епархии Русской Православной Цс(ВЫВ); МРОПП Покровского храма с. Богородское Рузского района МО Московской епархии Русской Православной Цс(ОБР); ООО "Сантехмонтаж- Руча"(ВЫВ); ООО "Сантехмонтаж- Руча"(ОБР);	Администрация Рузского городского округа	д. Богородское, ул. Нагорная,МРОПП Покровского храма с. Богородское Рузского района МО Московской епархии Русской Православной Церкви	принимается за нормативный - объем, выполнимый с РО	28,1
							РСО	0,9		1					
871	aeb85b2e-5b07-44ff-9bdf-8ca2b83fc44a	д. Богородское, ул. Парковая	55.4262504577636719; 36.2393531799316406	г.о. Рузский	Территориальный отдел "Дороховский"	ИЖС (Площадки общего пользования)	ТБО	Евро 1,1 серый РО	3,1	2	Администрация Рузского городского округа(ОБР); МЕДОУ «Летний сад № 42»(ОБР); МБУК РГО «Централизованная библиотечная система»(ОБР); ПОЧТА РОССИИ(ОБР); РУЗСКИЙ РО ООО(ВЫВ); РУЗСКИЙ РО ООО(ОБР)	Администрация Рузского городского округа	с.Богородское, ул. Парковая (с.д.1- д.3-4)/ПОЧТА РОССИИ АО	принимается за нормативный объем, выполнимый РО	29,55
							РСО	0,9		2					
872	Пe09e49-e96e-46ae-a86a-ec86d85461b2	д. Богородское ул. Центральная Рузский р-н	55.436903, 36.234791	г.о. Рузский	Территориальный отдел "Дороховский"	МКД	КГМ	Бульвар 8	12,2	1	Администрация Рузского городского округа(ОБР); МБУ «УК РГО»(ОБР); РУЗСКИЙ РО ООО(ВЫВ); РУЗСКИЙ РО ООО(ОБР)	Администрация Рузского городского округа	д. Богородское ул. Центральная (с.д.1 по д.106)/	принимается за нормативный объем, выполнимый РО	62,14
							ТБО	Евро 1,1 серый РО		3					
							РСО	0,9		1					
873	97be9228-a528-44b4-b56-95269d5ca13c	д. Бушино, Рузский ГО, Московская Область	55.7883453369140623; 36.201568603515025	г.о. Рузский	Территориальный отдел "Волховский"	ИЖС (Площадки общего пользования)	ТБО	Евро 1,1 серый РО	2	1	Администрация Рузского городского округа(ОБР); РУЗСКИЙ РО ООО(ОБР)	Администрация Рузского городского округа	д. Бушино, Рузский ГО, Московская Область	принимает за нормативный объем, выполнимый РО	17,93
							РСО	0,9		1					

882	594436df-1689-4b91-a9df-61b01542b155	д. Воробьево, СНТ "Ротор"	55.6724319458007812; 36.2867584228515625	г.о. Рузский	Территориальный отдел "Старорузский"	Садовое товарищество (Закрытая)	ТБО	Евро 1.1 серый РО	2,2	2	Администрация Рузского городского округа(ОБР); РУССКИЙ РО ООО(ВЫВ); РУССКИЙ РО ООО(ОБР); СНТ «РОТОР»(ВЫВ)	СНТ "Ротор"	СНТ "Ротор"	73 чел.	5,32
							PCO	0							
883	942a3177-c978-4562-b256-678786445b95	д. Воскресенское, кладбище	55.6909523010253906; 36.0597915649414062	г.о. Рузский	Территориальный отдел "Старорузский"	Объекты социальной инфраструктур, администрации	ТБО	Бункер 8	8,00	1	ПОХОРОННОЕ ДЕЛО МКУ(ВЫВ); РУССКИЙ РО ООО(ВЫВ)	ПОХОРОННОЕ ДЕЛО МКУ	ПОХОРОННОЕ ДЕЛО МКУ	158 захоронений	2,67
884	912eb5ce-6273-42c0-be45-0c83d45944852	д. Глиняково	55.8734474182128906; 36.4401664733886719	г.о. Рузский	Территориальный отдел "Возковский"	ИЖС (Площадки общего пользования)	ТБО	Евро 1.1 серый РО	2,2	2	Администрация Рузского городского округа(ОБР); ООО "Сантехмонтаж-Руза" (ВЫВ); ООО "Сантехмонтаж-Руза" (ОБР); РУССКИЙ РО ООО(ВЫВ); РУССКИЙ РО ООО(ОБР)	Администрация Рузского городского округа	д. Глиняково	принимается за нормативный объем, выполняемый РО	27
							PCO	0							
885	20311031-64ea-1099-8218-22d6002d1a46	д. Глухово, 6	55.6613807678222656; 36.3261947631835938	г.о. Рузский	Территориальный отдел "Старорузский"	МКД	ТБО	Евро 1.1 серый РО	3,3	3	Администрация Рузского городского округа(ОБР); МБУ «УК РО»(ОБР); РУССКИЙ РО ООО(ВЫВ); РУССКИЙ РО ООО(ОБР)	Администрация Рузского городского округа	д. Глухово	принимается за нормативный объем, выполняемый РО	56,2
							PCO	0							
886	4a07773a-4bf6-4529-bb8b-0f35e94e3394	д. Глухово, СНТ "Воронцово"	55.672760009765625; 36.3473358154296875	г.о. Рузский	Территориальный отдел "Старорузский"	Садовое товарищество (Закрытая)	ТБО	Евро 1.1 серый РО	2,2	2	Администрация Рузского городского округа(ОБР); РУССКИЙ РО ООО(ВЫВ); РУССКИЙ РО ООО(ОБР); СНТ «Воронцово»(ВЫВ)	СНТ "Воронцово"	СНТ "Воронцово"	43 чел.	2,38
							PCO	0							
887	29e4b572-93cb-4163-afca-6176a5487742	д. Глухово, СНТ "Воронцово-1"	55.6944313049316406; 36.3410263061523438	г.о. Рузский	Территориальный отдел "Старорузский"	Садовое товарищество (Закрытая)	ТБО	Евро 1.1 серый РО	2,2	2	Администрация Рузского городского округа(ОБР); РУССКИЙ РО ООО(ВЫВ); РУССКИЙ РО ООО(ОБР); СНТ "Воронцово- 1"(ВЫВ)	СНТ "Воронцово-1"	СНТ "Воронцово-1"	134 чел.	5,18
							PCO	0							
888	a239bdff-0ce9-482d-a4f9-0113ac679c74	д. Глухово, СНТ "Глухово"	55.6701927185058594; 36.3398551940917969	г.о. Рузский	Территориальный отдел "Старорузский"	Садовое товарищество (Закрытая)	ТБО	Евро 1.1 серый РО	3,3	3	Администрация Рузского городского округа(ОБР); РУССКИЙ РО ООО(ВЫВ); РУССКИЙ РО ООО(ОБР); СНТ "Глухово" (ВЫВ)	СНТ "Глухово"	СНТ "Глухово"	55 чел.	5,04
							PCO	0							
889	799a174a-98d1-43e7-9e0e-69503d5f99cf	д. Глухово, СНТ Природа	55.693988800488281; 36.3589668273925781	г.о. Рузский	Территориальный отдел "Старорузский"	Садовое товарищество (Закрытая)	ТБО	Евро 1.1 серый РО	2,2	2	Администрация Рузского городского округа(ОБР); РУССКИЙ РО ООО(ВЫВ); РУССКИЙ РО ООО(ОБР); Садоводческое некоммерческое товарищество «Природа» (ВЫВ)	СНТ Природа	СНТ Природа	53 чел.	3,3
							PCO	0							
890	5e2e39e6-60c8-4349-bce1-	д. Глухово, СНТ "Звонки"	55.6767082214355469;	г.о.	Территориальный	Садовое	ТБО	Евро 1.1 серый РО	2,2	2	Администрация Рузского городского округа(ОБР); РУССКИЙ РО ООО(ВЫВ);	СНТ "Звонки"	СНТ "Звонки"	100 чел.	4,4
							PCO	0							

770	7b0e69fb0eef	д. Горбово, кладбище	36.34759521484375	Русский	отдел "Старорусский"	Объекты социальной инфраструктуры, админотрасли (Закрытая)	PCO	0	0	0	РУССКИЙ РО ООО(ОБР), СНТ "Энергия"(ВЫВ)					
891	9e5c32ed-364b-4802-9c50-f62d28200ba7	д. Горбово, кладбище	55.6553115844726562; 36.2524452209472656	г.о. Русский	Территориальный отдел "Старорусский"	Объекты социальной инфраструктуры, админотрасли	ТБО	Бункер 8	9,1	1	ПОХОРОННОЕ ДЕЛО МКУ(ВЫВ); РУССКИЙ РО ООО(ВЫВ)	ПОХОРОННОЕ ДЕЛО МКУ	ПОХОРОННОЕ ДЕЛО МКУ	1314 захоронений	2,67	
						ТБО	Евро 1.1 серый РО	1								
892	0ec0edd1-6b48-4d93-8c38-5004ca753a3	д. Горбово, СНТ Венеция	55.6405372619628906; 36.2764625549316406	г.о. Русский	Территориальный отдел "Дороховский"	Садовые товарищества (Закрытая)	ТБО	Евро 1.1 серый РО	2,2	2	Администрация Русского городского округа(ОБР); РУССКИЙ РО ООО(ВЫВ); РУССКИЙ РО ООО(ОБР); Товарищество собственников недвижимости «Венеция»(ВЫВ)	СНТ Венеция	СНТ Венеция	55 чел.	3,67	
						PCO	0	0								
893	483e9045-d613-499d-94f4-a95ab485accf	д. Городище, д. 1 (теплично)	55.8498611450195312; 36.3570060729980469	г.о. Русский	Территориальный отдел "Волховский"	ИЖС (Площадки общего пользования)	ТБО	Евро 1.1 серый РО	1,10	1	РУССКИЙ РО ООО(ВЫВ)	Администрация Русского городского округа	д. Городище, д. 1 (теплично)	принимается за нормативный объем, вывозимый РО	12,05	
						PCO	0	0								
894	50acc668-0104-4f1c-bc4c-ca03d64a62f1	д. Городище г/ст 151 Никольское	55.9015693664550781; 36.4527740478515625	г.о. Русский	Территориальный отдел "Волховский"	ИЖС (Площадки общего пользования)	ТБО	Евро 1.1 серый РО	3,1	2	Администрация Русского городского округа(ОБР); РУССКИЙ РО ООО(ОБР)	Администрация Русского городского округа	д. Городище г/ст 151	принимается за нормативный объем, вывозимый РО	28,98	
						PCO	PCO сетка РО	1								
895	223ca80b-9449-476f-985a-aa72cd2e0a19	д. Грибово, а/л М-1 Безаруе, 89 км, СНТ "Магистраль-1"	55.5085067749023438; 36.3018875122070312	г.о. Русский	Территориальный отдел "Дороховский"	Садовые товарищества (Закрытая)	ТБО	Евро 1.1 серый РО	3,3	3	Администрация Русского городского округа(ОБР); РУССКИЙ РО ООО(ВЫВ); РУССКИЙ РО ООО(ОБР), СНТ "Магистраль-1"(ВЫВ)	СНТ "Магистраль-1"	СНТ "Магистраль-1"	55 чел.	13,33	
						PCO	0	0								
896	9ae14810-0dab-456b-88e2-e590088f72bc	д. Грибово, СНТ "Надежда"	55.5194358825683594; 36.3455924987792969	г.о. Русский	Территориальный отдел "Дороховский"	Садовые товарищества (Закрытая)	ТБО	Евро 1.1 серый РО	4,4	4	Администрация Русского городского округа(ОБР); РУССКИЙ РО ООО(ВЫВ); РУССКИЙ РО ООО(ОБР), СТСН «Надежда»(ВЫВ)	СНТ "Надежда"	СНТ "Надежда"	55 чел.	18,15	
						PCO	0	0								
897	db2690c6-67a2-4229-b89e-684feb3ff0c7	д. Грибово, СНТ Родник	55.5109748840332031; 36.3174552917480469	г.о. Русский	Территориальный отдел "Дороховский"	Садовые товарищества (Закрытая)	ТБО	Евро 1.1 серый РО	3,3	3	Администрация Русского городского округа(ОБР); РУССКИЙ РО ООО(ВЫВ); РУССКИЙ РО ООО(ОБР), СНТ "Родник"(ВЫВ)	СНТ Родник	СНТ Родник	150 чел.	7,06	
						PCO	0	0								
898	1cc114d6-c57d-4d61-9717-	д. Пашенка	55.8255958557128906;	с.о.	Территориальный	ИЖС (Площадки общего пользования)	PCO	PCO сетка РО	4,4	1	РУССКИЙ РО ООО(ВЫВ)	Администрация Русского городского округа	д. Пашенка (с.п.ч. 68)	принимается за нормативный объем, вывозимый РО	23,72	

910	31345127-927-42b4-999b-86c436fe7ba0	деревня Лизино, Рузский городской округ, Московская область СНТ "Лесное"	55.7726821899444062; 35.97210693359375	г.о. Рузский	Территориальный отдел "Старорузский" (Ивановское с/п)	Садовое товарищество (Закрытая)	ТБО	Евро 1.1	2,2	2	Администрация Рузского городского округа(ОБР); РУЗСКИЙ РО ООО(ВЫВ); РУЗСКИЙ РО ООО(ОБР); снт «Лесное»(ВЫВ)	снт «Лесное»	снт «Лесное»	25 чел.	5,49
							PCO	0							
911	297bb0ed-05a2-4219-847e-b772d7671619	деревня Макенка, Рузский городской округ, Московская область п. Дороховы дачи	55.5900306701660156; 36.3637924194335938	г.о. Рузский	Территориальный отдел "Дороховский"	Производство и коммерция (Закрытая)	ТБО	Евро 1.1	5,5	5	Администрация Рузского городского округа(ОБР); ООО "Землетка Север"(ВЫВ); РУЗСКИЙ РО ООО(ВЫВ); РУЗСКИЙ РО ООО(ОБР)	ООО "Землетка Север"	ООО "Землетка Север"	принимается за нормативный объем, вывозимый РО	44
912	a03e784b-ca16-4794-9ef1-348c72a19469	деревня Ностерovo, 125, Рузский городской округ, Московская область	55.6219558715820312; 36.3385086059570312	г.о. Рузский	Территориальный отдел "Старорузский"	Производство и коммерция (Закрытая)	ТБО	Евро 1.1 серый РО	1,10	1	Администрация Рузского городского округа(ОБР); ООО "Алмеком"(ВЫВ); РУЗСКИЙ РО ООО(ВЫВ); РУЗСКИЙ РО ООО(ОБР)	ООО "Алмеком"	ООО "Алмеком"	принимается за нормативный объем, вывозимый РО	3,3
913	551286de-8190-44a0-bd29-f965b27ad9b6	деревня Нововолково, ул. Полевая д.11, Рузский городской округ, Московская область ООО «Хуторок»	55.77850341796875; 36.2494850158691406	г.о. Рузский	Территориальный отдел "Волковский"	Производство и коммерция (Закрытая)	ТБО	Евро 0.66	1,32	2	Администрация Рузского городского округа(ОБР); ООО «Хуторок»(ВЫВ); РУЗСКИЙ РО ООО(ВЫВ); РУЗСКИЙ РО ООО(ОБР)	ООО «Хуторок»	ООО «Хуторок»	принимается за нормативный объем, вывозимый РО	1,32
914	b817c081-4286-481b-83b9-956cc9465e0	деревня Нововолково, ул. Полевая д.11, Рузский городской округ, Московская область ООО «ШАЛЕ»	55.77972412109375; 36.2485885620117188	г.о. Рузский	Территориальный отдел "Волковский"	Производство и коммерция (Закрытая)	ТБО	Евро 1.1 серый РО	3,3	3	Администрация Рузского городского округа(ОБР); ООО «ШАЛЕ»(ВЫВ); РУЗСКИЙ РО ООО(ВЫВ); РУЗСКИЙ РО ООО(ОБР)	ООО «ШАЛЕ»	ООО «ШАЛЕ»	принимается за нормативный объем, вывозимый РО	7,04
915	73ba014e-2f02-491d-885d-b87b78924a7e	деревня Нововолково, ул. Солнечная д. 23, Рузский городской округ, Московская область	55.7780990600585938; 36.2537040710449219	г.о. Рузский	Территориальный отдел "Волковский"	Производство и коммерция (Закрытая)	ТБО	Буксер 8	8,00	1	Администрация Рузского городского округа(ОБР); РУЗСКИЙ РО ООО(ВЫВ); РУЗСКИЙ РО ООО(ОБР); СПСРСБИ В КП «Белый Лебедь»(ВЫВ)	СПСРСБИ В КП «Белый Лебедь»	СПСРСБИ В КП «Белый Лебедь»	принимается за нормативный объем, вывозимый РО	32
916	a35662ce-0174-4497-8964-7123d246f581	деревня Нововановское, 77, Рузский городской округ, Московская область	55.4409217834472656; 36.3031883239746094	г.о. Рузский	Территориальный отдел "Дороховский"	Производство и коммерция (Закрытая)	ТБО	Бак 120 л.	0,12	1	Администрация Рузского городского округа(ОБР); ООО «ШАРМ»(ВЫВ); РУЗСКИЙ РО ООО(ВЫВ); РУЗСКИЙ РО ООО(ОБР)	ООО «ШАРМ»	ООО «ШАРМ»	принимается за нормативный объем, вывозимый РО	0,48
917	d1825a98-8c7d-4974-96b8-7c7832bda0ca	деревня Палашкино, ул. Доваторское лесничество, Рузский городской округ, Московская область	55.766414642339844; 36.0903282165527344	г.о. Рузский	Территориальный отдел "Старорузский" (Ивановское с/п)	Производство и коммерция (Закрытая)	ТБО	Евро 1.1	2,2	2	Администрация Рузского городского округа(ОБР); РУЗСКИЙ РО ООО(ВЫВ); РУЗСКИЙ РО ООО(ОБР); Рузское ОРХ МООНР(ВЫВ)	Рузское ОРХ МООНР	ООО "Вада", Рузское ОРХ МООНР	принимается за объем, вывозимый РО	2,2
918	2a9600de-ec3e-4f0d-b82e-ad4b6a2a6172	деревня Поречье, Рузский городской округ, Московская область ФГКУ «Рузский ЦОПУ МЧС России»	55.6264991760253906; 36.522369384765625	г.о. Рузский	Территориальный отдел "Колобожковский"	Объекты социальной инфраструктуры, администрации	ТБО	Евро 1.1 серый РО	2,2	2	ФГКУ «Рузский ЦОПУ МЧС России»	ФГКУ «Рузский ЦОПУ МЧС России»	ФГКУ «Рузский ЦОПУ МЧС России»	принимается за нормативный объем, вывозимый РО	5,23
919	83505f96-993a-4d11-a7ef-b7b1acbd87b	деревня Потановo,7А, Рузский городской округ, Московская область	55.8250617980957031; 36.0304107666015625	г.о. Рузский	Территориальный отдел "Старорузский" (Ивановское с/п)	Производство и коммерция (Закрытая)	ТБО	Евро 1.1	3,3	3	Администрация Рузского городского округа(ОБР); ИП Алексеева Ольга Александровна(ВЫВ); РУЗСКИЙ РО ООО(ВЫВ); РУЗСКИЙ РО ООО(ОБР)	ИП Алексеева Ольга Александровна	ИП Алексеева Ольга Александровна	принимается за нормативный объем, вывозимый РО	5,87
920	9e5c7e0-e945-b6b-889d-dc5641164b4	деревня Ракутино, д. 15/1, Рузский городской округ, Московская область	55.7383804321289062; 36.1394233703613281	г.о. Рузский	Территориальный отдел "Старорузский" (Ивановское с/п)	Производство и коммерция (Закрытая)	ТБО	Объемный 0,75	0,75	1	Администрация Рузского городского округа(ОБР); Красников Леонид Петрович(ВЫВ); РУЗСКИЙ РО ООО(ВЫВ); РУЗСКИЙ РО ООО(ОБР)	Красников Л. П.	Красников Л. П.	принимается за нормативный объем, вывозимый РО	0,75
921	23aa211e-5544-4260-814e-2f58ab1b5427	деревня Старая Руза, сан. Дорохово, Рузский городской округ, Московская область	55.6424713134765625; 36.3096466064453125	г.о. Рузский	Территориальный отдел "Старорузский"	Производство и коммерция (Закрытая)	ТБО	Евро 1.1 серый РО	4,4	4	Администрация Рузского городского округа(ОБР); ООО «Лечебно-профилактическое учреждение «Санаторий Дорохово»(ВЫВ); РУЗСКИЙ РО ООО(ВЫВ); РУЗСКИЙ РО ООО(ОБР)	ООО «Лечебно-профилактическое учреждение «Санаторий Дорохово»	ООО «Лечебно-профилактическое учреждение «Санаторий Дорохово»	принимается за нормативный объем, вывозимый РО	35,2
922	992b329f-7482-4c6c-aa05-dd974be54313	деревня Староникольское, Рузский городской округ, Московская область СПК "Кентавр"	55.4579277038574219; 36.362396240234375	г.о. Рузский	Территориальный отдел "Дороховский"	Садовое товарищества (Закрытая)	ТБО	Евро 1.1 серый РО	1,10	1	Администрация Рузского городского округа(ОБР); КЕНТАВР СТ(ВЫВ); КЕНТАВР СТ(ОБР); РУЗСКИЙ РО ООО(ВЫВ); РУЗСКИЙ РО ООО(ОБР)	СПК "Кентавр"	СПК "Кентавр"	принимается за нормативный объем, вывозимый РО	2,57
							PCO	0							
923	354ac86b-54c6-4193-888c-673b89e0b45	деревня Сытково, 1А, Рузский городской округ, Московская область	55.6997146606445312; 36.1587448120117188	г.о. Рузский	Территориальный отдел "Старорузский"	Производство и коммерция (Закрытая)	ТБО	Бак 360 л.	0,36	1	Администрация Рузского городского округа(ОБР); ИП Салехова Мисаду Арслановна(ВЫВ); РУЗСКИЙ РО ООО(ВЫВ); РУЗСКИЙ РО ООО(ОБР)	ИП Салехова Мисаду Арслановна	ИП Салехова Мисаду Арслановна	принимается за нормативный объем, вывозимый РО	0,36

924	82a6309a-7e5a-4722-8d74-fb9448d3baa	деревня Усадьково, Рузский городской округ, Московская область (ООО Лотос)	55.4965171813964844; 36.3531112670898438	г.о. Рузский	Территориальный отдел "Дороховский"	Производство и коммерция (Закрытая)	КГМ	Бункер 8	13,5	1	Администрация Рузского городского округа(ОБР); ООО «Лотос»(ВЫВ); РУЗСКИЙ РО ООО(ВЫВ); РУЗСКИЙ РО ООО(ОБР)	ООО «Лотос»	ООО «Лотос»	принимается за нормативный объем, выполнимый РО	44,6
							ТБО	Евро 1.1 серый РО		5					
925	d2372a11-fce5-4976-8ed4-cf6c3e60b888	деревня Усадьково, Рузский городской округ, Московская область СНТ "Фитон"	55.4858741760253906; 36.3538627624511719	г.о. Рузский	Территориальный отдел "Дороховский"	Садовые товарищества (Закрытая)	КГМ	Бункер 8	10,2	1	Администрация Рузского городского округа(ОБР); РУЗСКИЙ РО ООО(ВЫВ); РУЗСКИЙ РО ООО(ОБР); СНТ "Фитон"(ВЫВ)	СНТ "Фитон"	СНТ "Фитон"	152 чел.	4,49
							ТБО	Евро 1.1 серый РО		2					
							PCO	0		0					
926	3a9e3af5-32e1-46e1-b746-b60c4969001	деревня Успенское, Рузский городской округ, Московская область, СДНП Успенское	55.9735336303710938; 36.3896217346191406	г.о. Рузский	Территориальный отдел "Волковский"	Садовые товарищества (Закрытая)	ТБО	Евро 1.1 серый РО	2,2	2	Администрация Рузского городского округа(ОБР); РУЗСКИЙ РО ООО(ВЫВ); РУЗСКИЙ РО ООО(ОБР); СДНП «Успенское»(ВЫВ)	СНТ "Дворики"	СНТ "Дворики"	25 чел.	4,44
							PCO	0		0					
927	71af143f-6089-46d7-b8ab-ecdd6f058633	деревня Успенское, Рузский городской округ, Московская область СНТ "Рузское" МВД СССР	55.98028564453125; 36.3975236083984375	г.о. Рузский	Территориальный отдел "Волковский"	Садовые товарищества (Закрытая)	ТБО	Евро 1.1 серый РО	2,2	2	Администрация Рузского городского округа(ОБР); РУЗСКИЙ РО ООО(ВЫВ); РУЗСКИЙ РО ООО(ОБР); СНТ «Рузское» МВД СССР(ВЫВ)	СНТ "Рузское" МВД СССР	СНТ "Рузское" МВД СССР	25 чел.	2,95
							PCO	0		0					
928	0b6c876-f774-467c-825c-783831273658	деревня Федотово, Рузский городской округ, Московская область ЖСПК «Посад «Белые Камни»	55.6390953063964844; 36.2739639282226562	г.о. Рузский	Территориальный отдел "Дороховский"	Производство и коммерция (Закрытая)	ТБО	Евро 1.1 серый РО	4,4	4	Администрация Рузского городского округа(ОБР); ЖСПК «Посад «Белые Камни»(ВЫВ); РУЗСКИЙ РО ООО(ВЫВ); РУЗСКИЙ РО ООО(ОБР)	ЖСПК «Посад «Белые Камни»	ЖСПК «Посад «Белые Камни»	принимается за нормативный объем, выполнимый РО	8,8
929	D55516c-1553-4119-a137-9a1cc4520d5	деревня Шелковка, д. 4, Рузский городской округ, Московская область	55.5409088134765625; 36.3642959594726562	г.о. Рузский	Территориальный отдел "Дороховский"	Производство и коммерция (Закрытая)	ТБО	Евро 1.1 серый РО	2,2	2	Администрация Рузского городского округа(ОБР); ООО «Веда»(ВЫВ); РУЗСКИЙ РО ООО(ВЫВ); РУЗСКИЙ РО ООО(ОБР)	ООО «Веда»	ООО «Веда»	принимается за нормативный объем, выполнимый РО	8,8
930	ce9862c-1cac-4c84-b047-bbc1a2606172	деревня Шелковка, д. 93А, Рузский городской округ, Московская область	55.53466796875; 36.3455734252929688	г.о. Рузский	Территориальный отдел "Дороховский"	Производство и коммерция (Закрытая)	ТБО	Евро 1.1 серый РО	1,10	1	Администрация Рузского городского округа(ОБР); ООО "Мис" (ВЫВ); РУЗСКИЙ РО ООО(ВЫВ); РУЗСКИЙ РО ООО(ОБР)	ООО "Мис"	ООО "Мис"	принимается за нормативный объем, выполнимый РО	4,4
931	ed5b0d0-02ee-4f8b-b4f6-1bf64166e4a7	деревня Шелковка, ул. Можайское шоссе д. 23А, Рузский городской округ, Московская область	55.5393028259277344; 36.356353759765625	г.о. Рузский	Территориальный отдел "Дороховский"	Производство и коммерция (Закрытая)	ТБО	Евро 1.1 серый РО	3,3	3	Администрация Рузского городского округа(ОБР); РУЗСКИЙ РО ООО(ОБР)	ООО «Прайм Стафф»	ООО «Прайм Стафф»	принимается за нормативный объем, выполнимый РО	49,5
932	d85f888a-440d-47f8-871a-e78137c694e7	деревня Шелковка, ул. Первомайская д. 29А, Рузский городской округ, Московская область	55.5331611633300781; 36.36212158203125	г.о. Рузский	Территориальный отдел "Дороховский"	Производство и коммерция (Закрытая)	ТБО	Евро 1.1 серый РО	2,2	2	Администрация Рузского городского округа(ОБР); ИП Чи Хо Чун(ВЫВ); РУЗСКИЙ РО ООО(ВЫВ); РУЗСКИЙ РО ООО(ОБР)	ИП Чи Хо Чун	ИП Чи Хо Чун	принимается за нормативный объем, выполнимый РО	33
933	afcc3335-3449-47eb-bbc3-c6b1f856c00	д. Жиганово, СНТ "Раздолье"	55.6376075744628906; 36.3571929931640625	г.о. Рузский	Территориальный отдел "Старорузский"	Садовые товарищества (Закрытая)	ТБО	Евро 1.1 серый РО	3,3	3	Администрация Рузского городского округа(ОБР); РУЗСКИЙ РО ООО(ВЫВ); РУЗСКИЙ РО ООО(ОБР); С Н Т «Раздолье»(ВЫВ)	С Н Т «Раздолье»	С Н Т «Раздолье»	55 чел.	7,06
							PCO	0		0					

934	351cc60-11de-4ced-9342-c03940235e7c	д. Жиганово, СНТ "Ручеек-2"	55.6480484008789062; 36.3582649230957031	г.о. Рузский	Территориальный отдел "Старорузский"	Садовые товарищества (Закрытая)	ТБО	Евро 1.1 серый РО	3,3	3	Администрация Рузского городского округа(ОБР); РУЗСКИЙ РО ООО(ВЫВ); РУЗСКИЙ РО ООО(ОБР); СНТ "Ручеек-2"(ВЫВ)	СНТ "Ручеек-2"	СНТ "Ручеек-2"	55 чел.	4,4	
							PCO	0								
935	e6b3685b-9d4c-4989-a783-e1b840235e7c	д. Земляно, а/д М-1 Беларусь, 92-й километр, СНТ "Таруса"	55.517608642578125; 36.2811005859375	г.о. Рузский	Территориальный отдел "Дороховский"	Садовые товарищества (Закрытая)	ТБО	Евро 1.1 серый РО	3,3	3	Администрация Рузского городского округа(ОБР); РУЗСКИЙ РО ООО(ВЫВ); РУЗСКИЙ РО ООО(ОБР); Садоводческое Некоммерческое Товарищество «Таруса»(ВЫВ)	СНТ "Таруса"	СНТ "Таруса"	213 чел.	5,5	
							PCO	0								
936	cc8265c-2ef-4423-bd30-53ac6d6d6df	д. Земляно, СНТ "Асбестомени"	55.530055997558594; 36.3451614379882812	г.о. Рузский	Территориальный отдел "Дороховский"	Садовые товарищества (Закрытая)	ТБО	Евро 1.1 серый РО	2,2	2	Администрация Рузского городского округа(ОБР); РУЗСКИЙ РО ООО(ВЫВ); РУЗСКИЙ РО ООО(ОБР); СНТ "Асбестомени"(ВЫВ)	СНТ "Асбестомени"	СНТ "Асбестомени"	200 чел.	4,49	
							PCO	0								
937	eaf8ec049-ac92-4f25-a28c-6596132d483	д. Земляно, СНТ "Дворики" вблизи Минского шоссе	55.5246315002441406; 36.3228111267089844	г.о. Рузский	Территориальный отдел "Дороховский"	Садовые товарищества (Закрытая)	ТБО	Бункер 8	8,00	1	Администрация Рузского городского округа(ОБР); РУЗСКИЙ РО ООО(ВЫВ); РУЗСКИЙ РО ООО(ОБР); С Н Т "Дворики"(ВЫВ)	СНТ "Дворики"	СНТ "Дворики"	134 чел.	24,67	
							PCO	0								
938	ba238e26-8e16-474d-8b84-70a434302dae	д. Земляно, СНТ "Дорохово"	55.532135009765625; 36.3360595703125	г.о. Рузский	Территориальный отдел "Дороховский"	Садовые товарищества (Закрытая)	ТБО	Евро 1.1 серый РО	2,2	2	Администрация Рузского городского округа(ОБР); РУЗСКИЙ РО ООО(ВЫВ); РУЗСКИЙ РО ООО(ОБР); СНТ «Дорохово»(ВЫВ)	СНТ "Дорохово"	СНТ "Дорохово"	37 чел.	10,54	
							PCO	0								
939	a1c37f7b-fd17-45b0-bbca-36a65858d2ed	д. Земляно, СНТ "Ольха"	55.5258903503417969; 36.3013267517089844	г.о. Рузский	Территориальный отдел "Дороховский"	Садовые товарищества (Закрытая)	ТБО	Бункер 8	10,2	1	Администрация Рузского городского округа(ОБР); РУЗСКИЙ РО ООО(ВЫВ); РУЗСКИЙ РО ООО(ОБР); Садоводческое некоммерческое товарищество «Ольха»(ВЫВ)	СНТ "Ольха"	СНТ "Ольха"	190 чел.	19,83	
							ТБО	Евро 1.1 серый РО								2
							PCO	0								
940	77d928f9-bf01-430d-bae4-4e8a3e809f94	д. Земляно, СНТ Партизанская-1	55.534271240234375; 36.3102912902832031	г.о. Рузский	Территориальный отдел "Дороховский"	Садовые товарищества (Закрытая)	ТБО	Евро 1.1 серый РО	4,4	4	Администрация Рузского городского округа(ОБР); РУЗСКИЙ РО ООО(ВЫВ); РУЗСКИЙ РО ООО(ОБР); СНТ «Партизанская- 1»(ВЫВ)	СНТ Партизанская-1	СНТ Партизанская-1	74 чел.	15,15	
							PCO	0								
941	8b44ad22-3cdd-4d76-9609-	д. Земляно, СНТ Партизанская-1	55.5323066711425781;	г.о.	Территориальный	Садовые	ТБО	Евро 1.1 серый РО	3,3	3	Администрация Рузского городского округа(ОБР); РУЗСКИЙ РО ООО(ВЫВ);	СНТ Партизанская-1	СНТ Партизанская-1	55 чел.	10,77	

942	b8a4985a96e8	д. Земляно, СНТ "Проксировщик"	36.2963409423828125	Русский	отдел "Дороховский"	Садомые товарищества (Закрытая)	ТСО	0	0	РУССКИЙ РО ООО(ОБР); СНТ "Проксировщик"(ВЫВ)					
942	984139db-2e5e-463e-bdd5-8ceb6fd698a3	д. Земляно, СНТ "Фидит-1"	55.538909912109375; 36.317718505859375	г.о. Русский	Территориальный отдел "Дороховский"	Садомые товарищества (Закрытая)	ТБО	Евро 1.1 серий РО	3,3	3	Администрация Русского городского округа(ОБР); РУССКИЙ РО ООО(ВЫВ); РУССКИЙ РО ООО(ОБР); СНТ "Фидит-1"(ВЫВ)	СНТ "Фидит-1"	СНТ "Фидит-1"	440 чел.	9,72
943	884f691c-6fba-4e5c-a0ca-83215b79ad22	д. Земляно, ш. Можайское, СНТ "Мечта"	55.5399398803710938; 36.2958869934082031	г.о. Русский	Территориальный отдел "Дороховский"	Садомые товарищества (Закрытая)	ТБО	Бункер 8	8,00	1	Администрация Русского городского округа(ОБР); РУССКИЙ РО ООО(ВЫВ); РУССКИЙ РО ООО(ОБР); СНТ "Мечта"(ВЫВ)	СНТ "Мечта"	СНТ "Мечта"	13 чел.	11,33
944	988244b3-babd-1925-9583-10d7f2b35f47	д. Златоустово, д. 70	55.4442863464355469; 36.2180023193359375	г.о. Русский	Территориальный отдел "Дороховский"	ИЖС (Площадки общего пользования)	ТСО	ТСО сетка РО	4,2	1	Администрация Русского городского округа(ОБР); ООО "Сантехмонтаж-Руза"(ВЫВ); ООО "Сантехмонтаж-Руза"(ОБР); РУССКИЙ РО ООО(ВЫВ); РУССКИЙ РО ООО(ОБР)	Администрация Русского городского округа	д. Златоустово (д.1-д.82)	принимается за нормативный объем, вывозимый РО	49,25
945	175b615c-fad2-409a-a756-f70e59035eba	д. Златоустово, д. 92	55.4416580200195312; 36.2184486389160156	г.о. Русский	Территориальный отдел "Дороховский"	ИЖС (Площадки общего пользования)	ТСО	Евро 1.1 серий РО	3,1	1	Администрация Русского городского округа(ОБР); ООО "Сантехмонтаж-Руза"(ВЫВ); ООО "Сантехмонтаж-Руза"(ОБР); РУССКИЙ РО ООО(ВЫВ); РУССКИЙ РО ООО(ОБР)	Администрация Русского городского округа	д. Златоустово (д.83-д.111)/ФАРМ-РУС ООО	принимается за нормативный объем, вывозимый РО	21,41
946	f1d80b43-1148-41f2-a1fb-9fd693bc4dfc	д. Ивойлово, д.11 (прикреплена д. Щелканово, д. Верхнее Сладково)	55.9174880981445312; 36.2745268740234375	г.о. Русский	Территориальный отдел "Волковский"	МКД	ТБО	серий РО - ТБО - 2; Бункер 8 - ТБО - 1	11,1	3	Администрация Русского городского округа(ОБР); МБУК РГО «Централизованная библиотечная система»(ОБР); ООО "Сантехмонтаж-Руза"(ВЫВ); ООО "Сантехмонтаж-Руза"(ОБР); РУССКИЙ РО ООО(ВЫВ); РУССКИЙ РО ООО(ОБР)	Администрация Русского городского округа	д. Ивойлово, д. Щелканово, д. Верхнее Сладково,	принимается за нормативный объем, вывозимый РО	51,39
947	60567c4d-8377-4d9f-a52f-3e459828a138	д. Ивойлово, д. 1	55.9174232482910156; 36.2749748229980469	г.о. Русский	Территориальный отдел "Волковский"	МКД	ТБО	серий РО - ТБО - 2; Бункер 8 - ТБО - 1	11,1	3	Администрация Русского городского округа(ОБР); ООО "Сантехмонтаж-Руза"(ВЫВ); ООО "Сантехмонтаж-Руза"(ОБР); РУССКИЙ РО ООО(ВЫВ); РУССКИЙ РО ООО(ОБР)	Администрация Русского городского округа	д. Ивойлово, д. 1,	принимается за нормативный объем, вывозимый РО	40,6
948	76699334-99d7-4534-99d6-f25da742f2ac	д. Игнатьево, СНТ "Заречье-Поляны"	55.6265335083007812; 36.4885978698730469	г.о. Русский	Территориальный отдел "Колобокинский"	Садомые товарищества (Закрытая)	ТБО	Евро 1.1 серий РО	6,6	6	Администрация Русского городского округа(ОБР); РУССКИЙ РО ООО(ВЫВ); РУССКИЙ РО ООО(ОБР); СНТ "Поляны Заречье"(ВЫВ)	СНТ "Заречье-Поляны"	СНТ "Заречье-Поляны"	150 чел.	15,86
949	13f7cc9-1f6e-4cc0-ae49-	д. Игнатьево, СНТ "Мечта"	55.48291015625;	г.о. Русский	Территориальный	Садомые товарищества	ТБО	Евро 1.1 серий РО	3,3	3	Администрация Русского городского округа(ОБР); РУССКИЙ РО ООО(ВЫВ); РУССКИЙ РО ООО(ОБР); СНТ "Мечта"(ВЫВ)	СНТ "Мечта"	СНТ "Мечта"	17 чел.	7,48

4c9570bc8a29		36.2546958923339844	Русский	отдел "Дороховский"	Садомые товарищества (Закрытая)	ТСО	0	0	0	Администрация Рузского городского округа(ОБР); РУССКИЙ РО ООО(ОБР); СНТ "Искья"(ВЫВ)				
950	d06bcd4-6b24-4a51-8bb5-daa4fc852d93	д. Ильятино, СНТ "Лесника"	55.482421875; 36.2618904113769531	г.о. Русский	Территориальный отдел "Дороховский"	Садомые товарищества (Закрытая)	ТВО Евро 1.1 серий РО	3,3	3	Администрация Рузского городского округа(ОБР); РУССКИЙ РО ООО(ВЫВ); РУССКИЙ РО ООО(ОБР); СНТ "Лесника"(ВЫВ)	СНТ "Лесника"	СНТ "Лесника"	55 чел.	3,3
						ТСО	0	0						
951	6338737-f2e-4bc0-8626-b42dedd80871	д. Ильятино, СНТ "Сосновое"	55.4830322265625; 36.2494277954101562	г.о. Русский	Территориальный отдел "Дороховский"	Садомые товарищества (Закрытая)	ТВО Евро 1.1 серий РО	4,4	4	Администрация Рузского городского округа(ОБР); РУССКИЙ РО ООО(ВЫВ); РУССКИЙ РО ООО(ОБР); СНТ * СОСНОВОЕ *(ВЫВ); СНТ * СОСНОВОЕ *(ОБР)	СНТ "Сосновое"	СНТ "Сосновое"	27 чел.	5,32
						ТСО	0	0						
952	8e5adf25-6ab1-4520-982a-a08821b083f5	д. Кожино, кладбище	55.6123809814453125; 36.2484397888183594	г.о. Русский	Территориальный отдел "Дороховский"	Объекты социальной инфраструктуры, администрации	ТВО Бункер 8	8	1	ПОХОРОННОЕ ДЕЛО МКУ(ВЫВ); РУССКИЙ РО ООО(ВЫВ)	ПОХОРОННОЕ ДЕЛО МКУ	ПОХОРОННОЕ ДЕЛО МКУ	180 захоронений	0,67
						ТВО Евро 1.1 серий РО	0	0						
953	6488859e-c177-4b18-8e5e-90bd773102a1	д. Кожино, СНТ "Шамито"	55.6072463989257812; 36.4072837829589844	г.о. Русский	Территориальный отдел "Старорузский"	Садомые товарищества (Закрытая)	ТВО Евро 1.1 серий РО	2,2	2	Администрация Рузского городского округа(ОБР); РУССКИЙ РО ООО(ВЫВ); РУССКИЙ РО ООО(ОБР); СНТ "Шамито"(ВЫВ); СНТ "Шамито"(ОБР)	СНТ "Шамито"	СНТ "Шамито"	73 чел.	5,41
						ТСО	0	0						
954	14c6ec3d-6094-433e-ba92-69006ce5482e	д. Козлово	55.9197540283203125; 36.3349075317382812	г.о. Русский	Территориальный отдел "Волховский"	ИЖС (Площадки общего пользования)	ТВО Евро 1.1 серий РО	1,10	1	РУССКИЙ РО ООО(ВЫВ)	Администрация Рузского городского округа	д. Козлово	принимаете за нормативный объем, выполняемый РО	9,76
						ТСО	0	0						
955	dac01b60-390e-417b-b590-ccc40e4b923b	д. Коковино, СНТ "Анюта"	55.7347679138183594; 36.3045845031738281	г.о. Русский	Территориальный отдел "Колобакинский"	Садомые товарищества (Закрытая)	ТВО Евро 1.1 серий РО	1,1	1	Администрация Рузского городского округа(ОБР); РУССКИЙ РО ООО(ВЫВ); РУССКИЙ РО ООО(ОБР); СНТ «АНЮТА»(ВЫВ); СНТ «АНЮТА»(ОБР)	СНТ "Анюта"	СНТ "Анюта"	25 чел.	4,51
						ТСО	0	0						
956	e5bfc7-b121-4dc6-8a55-b326ca3084dc	д. Коковино, СНТ "Светлана"	55.7303543090820312; 36.305976867657812	г.о. Русский	Территориальный отдел "Колобакинский"	Садомые товарищества (Закрытая)	ТВО Евро 1.1 серий РО	4,4	4	Администрация Рузского городского округа(ОБР); РУССКИЙ РО ООО(ВЫВ); РУССКИЙ РО ООО(ОБР); СНТ «Светлана»(ВЫВ)	СНТ "Светлана"	СНТ "Светлана"	63 чел.	17,6
						ТСО	0	0						
						КГМ Бункер 8			1					

957	2841f26a-ec35-4e59-967a-1359e80665d	д. Колодино, ул. Верейская	55.4288558959960938; 36.3459548950195312	г.о. Рузский	Территориальный отдел "Дороховский"	МКД	PCO	PCO сетка РО	10	1	Администрация Рузского городского округа(ОБР); РУЗСКИЙ РО ООО(ВЫВ); РУЗСКИЙ РО ООО(ОБР)	Администрация Рузского городского округа	д. Колодино, деревня Демёново, Рузской городской округ, Московская область	принимается за нормативный объем, вывозимый РО	50,13
							ТБО	Евро 1.1 серый РО							
958	efc18e2-dc75-4b82-b45f-97915e9a6604	д. Колодино, ул. Верейская, д. 9 (Пятерочка № 5769)	55.4299507141113281; 36.3523330688476562	г.о. Рузский	Территориальный отдел "Дороховский"	Производство и коммерция (Закрытая)	ТБО	Евро 1.1	2,2	2	ООО «Агроторг»(ВЫВ); РУЗСКИЙ РО ООО(ВЫВ)	ООО «Агроторг»	ООО «Агроторг»	принимается за нормативный объем, вывозимый РО	20,17
959	44b75858-e9f3-4e3e-8d2b-191d13463e93	д. Комлево, д. 33	55.7362785339355469; 36.1183891296386719	г.о. Рузский	Территориальный отдел "Старорузский"	МКД	ТБО	Евро 1.1 серый РО	3,1	2	Администрация Рузского городского округа(ОБР); РУЗСКИЙ РО ООО(ОБР)	Администрация Рузского городского округа	д. Комлево/МРОПП Знаменского храма деревни Комлево Рузского район Московской области Московской спарки Рузской	принимается за нормативный объем, вывозимый РО	32,95
							PCO	PCO сетка РО							
960	86f20e3e-75bf-490a-870e-bd3d8c124341	г.о. Рузский, д. Малонавощево	55.7468032836914062; 36.1094818115234375	г.о. Рузский	Территориальный отдел "Старорузский" (Ивановское с/п)	ИЖС (Площадки общего пользования)	ТБО	Евро 1.1 серый РО	2,2	2	Администрация Рузского городского округа(ОБР); РУЗСКИЙ РО ООО(ОБР)	Администрация Рузского городского округа	д. Малонавощево	принимается за нормативный объем, вывозимый РО	30,87
							PCO	0							
961	522d6a68-b9b9-41fa-b92-1674099fba39	д. Комлево, кладбище	55.7327002479003906; 36.1143913269042969	г.о. Рузский	Территориальный отдел "Старорузский"	Объекты социальной инфраструктуры, администрации	ТБО	Бункер 8	9,1	1	ПОХОРОННОЕ ДЕЛО МКУ(ВЫВ), РУЗСКИЙ РО ООО(ВЫВ)	ПОХОРОННОЕ ДЕЛО МКУ	ПОХОРОННОЕ ДЕЛО МКУ	490 захоронений	0,28
								Евро 1.1 серый РО							
962	7e4e9d83e-cdb5-4138-9ac2-68f616621556	д. Контемирово, а/д М-1 Беларусь, 85 км, СНТ "ГУМ"	55.5326690673828125; 36.3861465454101562	г.о. Рузский	Территориальный отдел "Дороховский"	Садовые товарищества (Закрытая)	ТБО	Евро 1.1 серый РО	3,3	3	Администрация Рузского городского округа(ОБР); РУЗСКИЙ РО ООО(ВЫВ); РУЗСКИЙ РО ООО(ОБР); СНТ "ГУМ"(ВЫВ)	СНТ "ГУМ"	СНТ "ГУМ"	55 чел.	6,78
							PCO	0							
963	373a5c6b-8030-42e5-834b-76785f502859	д. Контемирово, СНТ "Контемирово"	55.5217819213867188; 36.38018798828125	г.о. Рузский	Территориальный отдел "Дороховский"	Садовые товарищества (Закрытая)	ТБО	Евро 1.1 серый РО	3,3	3	Администрация Рузского городского округа(ОБР); РУЗСКИЙ РО ООО(ВЫВ); РУЗСКИЙ РО ООО(ОБР); СНТ «Калтемирово»(ВЫВ)	СНТ "Контемирово"	СНТ "Контемирово"	42 чел.	7,06
							PCO	0							
964	50070374-9ba6-4d99-b8d9-d31e891d4a9	д. Контемирово, СНТ "Монтажник"	55.5191154479980469; 36.3770713806152344	г.о. Рузский	Территориальный отдел "Дороховский"	Садовые товарищества (Закрытая)	ТБО	Евро 1.1 серый РО	3,3	3	Администрация Рузского городского округа(ОБР); РУЗСКИЙ РО ООО(ВЫВ); РУЗСКИЙ РО ООО(ОБР); СНТ «Монтажник»(ВЫВ)	СНТ "Монтажник"	СНТ "Монтажник"	145 чел.	6,05
							PCO	0							
965	6e66e1e8-bba0-40fd-b743-	д. Комлево, СНТ "Московский"	55.5288772583007812;	г.о. Рузский	Территориальный	Садовые товарищества	ТБО	Евро 1.1 серый РО	3,3	2	Администрация Рузского городского округа(ОБР); РУЗСКИЙ РО ООО(ВЫВ);	СНТ "Московский"	СНТ "Московский"	37 чел.	10,36

	a2b71700c531		36.3762931823730469	Русский	отдел "Дороховский"	Садомое товарищества (Закрытая)	PCO	0	0	0	РУЗСКИЙ РО ООО(ОБР), СНТ «Московский киокино»(ВЫВ)	киокино*	киокино*		
966	3e521fab-b7fb-4e02-9aef-17167e3e9dba	д. Коттежиково, СНТ "Полянка"	55.5248184204101562; 36.35256576532808594	г.о. Русский	Территориальный отдел "Дороховский"	Садомое товарищества (Закрытая)	ТБО	Евро 1.1 серий РО	1,1	1	Администрация Русского городского округа(ОБР), РУЗСКИЙ РО ООО(ВЫВ); РУЗСКИЙ РО ООО(ОБР), СНТ "Полянка"(ВЫВ)	СНТ "Полянка"	СНТ "Полянка"	18 чел.	3,03
							PCO	0		0					
967	553a0b41-6964-4da9-b4d7-f6e01640d37a	д. Костино ул. Солнечная поляна, д.5	55.6170425415039062; 36.17798233032226562	г.о. Русский	Территориальный отдел "Старорусский"	МКД	КГМ	Бункер 8 РО	11,1	1	Администрация Русского городского округа(ОБР); МБУ «УК РГО»(ОБР); МРОПП КРЕСТОВОЗДВИЖЕНСКОГО ХРАМА Д.КОСТИНО РУССКОГО РАЙОНА МОСКОВСКОЙ ОБЛАСТИ МОСКОВСКОЙ ЕПАРХИИ РУС(ОБР); РУЗСКИЙ РО ООО(ВЫВ); РУЗСКИЙ РО ООО(ОБР)	Администрация Русского городского округа	МКД Солнечная поляна, МРОПП КРЕСТОВОЗДВИЖЕНСКОГО ХРАМА Д.КОСТИНО РУССКОГО РАЙОНА МОСКОВСКОЙ ОБЛАСТИ МОСКОВСКОЙ ЕПАРХИИ РУС,д. Костино ул. Солнечная поляна, д.5	принимается за нормативный объем, вывозимый РО	30,56
							PCO	PCO сетка РО		1					
							ТБО	Евро 1.1 серий РО		2					
968	dc3e0ca8-6f8a-46d2-9ca4-b793a443f6ef	д. Крюково СНТ Люкс	55.6495552062988281; 36.5494153883789062	г.о. Русский	Территориальный отдел "Колобакинский"	Садомое товарищества (Закрытая)	ТБО	Евро 1.1 серий РО	3,3	3	Администрация Русского городского округа(ОБР), РУЗСКИЙ РО ООО(ВЫВ); РУЗСКИЙ РО ООО(ОБР), СНТ «Люкс»(ВЫВ)	СНТ Люкс	СНТ Люкс	55 чел.	7,43
							PCO	0		0					
969	9777a5ec-69d2-4bdf-babd-753a825d09b	д. Крюково, СНТ "Ромашка"	55.6483192443847656; 36.5268173217773438	г.о. Русский	Территориальный отдел "Колобакинский"	Садомое товарищества (Закрытая)	ТБО	Евро 1.1 серий РО	4,4	4	Администрация Русского городского округа(ОБР), РУЗСКИЙ РО ООО(ВЫВ); РУЗСКИЙ РО ООО(ОБР), СНТ «Ромашка»(ВЫВ)	СНТ "Ромашка"	СНТ "Ромашка"	73 чел.	7,88
							PCO	0		0					
970	5e85e43e-c587-4b59-889d-4e8810e4732e	д. Ленково, д. 2	55.7518310546875; 36.1466064453125	г.о. Русский	Территориальный отдел "Старорусский" (Ивановское с/п)	МКД	ТБО	Евро 1,1 зеленый РО	1,10	1	Администрация Русского городского округа(ОБР); МБУ «УК РГО»(ОБР); ООО "Сантехмонтаж-Русь"(ВЫВ); РУЗСКИЙ РО ООО(ВЫВ); РУЗСКИЙ РО ООО(ОБР)	Администрация Русского городского округа	ИП Александр Маре Навасевич/МБУ «УК РГО»,д. Ленково, д. 2	принимается за нормативный объем, вывозимый РО	36,11
971	55002556-7db4-445e-8a53-cde943286e80	д. Лидино, д. 12	55.7639427185058594; 35.967254638671875	г.о. Русский	Территориальный отдел "Старорусский" (Ивановское с/п)	ИЖС (Площадки общего пользования)	ТБО	Евро 1,1 зеленый РО	1,10	1	Администрация Русского городского округа(ОБР); МБУК РГО МО «ДКС»(ОБР); РУССКАЯ РБ ГБУЗ МО(ОБР); РУЗСКИЙ РО ООО(ВЫВ); РУЗСКИЙ РО ООО(ОБР)	Администрация Русского городского округа	д.Ленково (дома с 1-58)	принимается за нормативный объем, вывозимый РО	15,67
							PCO	0		0					
972	a4d0f08b-b49e-4eea-a826-13beb2cbf6cc	д. Лидино, д. 3	55.7623710632324219; 35.9765815734863281	г.о. Русский	Территориальный отдел "Старорусский" (Ивановское с/п)	МКД	PCO	PCO сетка РО	2	1	Администрация Русского городского округа(ОБР); МБОУ «Лидинская основная общеобразовательная школа»(ОБР); РУЗСКИЙ РО ООО(ВЫВ); РУЗСКИЙ РО ООО(ОБР)	Администрация Русского городского округа	МБОУ «Лидинская основная общеобразовательная школа» Лидино,3	принимается за нормативный объем, вывозимый РО	41,93
							ТБО	Евро 1,1 зеленый РО		1					
							КГМ	Бункер 8		1	Администрация Русского городского округа(ОБР); МБУК РГО «Централизованная		д. Лидино, д. 9;		

973	27caaf654-6638-4566-b9a-d6cc468b183	д. Лисино, д. 9	55.7646636962890625; 35.9765853881835938	г.о. Рузский	Территориальный отдел "Старорузский" (Ивановское с/п)	МКД	PCO	PCO сетка PO	13,3	1	Библиотечная система»(ОБР); МБУ «УК РГО»(ОБР); МДОУ "Детский сад №21"(ОБР); ООО "Сантехмонтаж-Руза"(ВЫВ); ООО «СОКОЛ»(ВЫВ); ООО "Талисман"(ВЫВ); РУЗСКИЙ РО ООО(ВЫВ); РУЗСКИЙ РО ООО(ОБР); СНТ "Сельская Нова"(ВЫВ)	Администрация Рузского городского округа	ул. Школьная д. (с 1- 80),ООО «СОКОЛ», ООО "Талисман", ПОЧТА РОССИИ АО, СНТ "Сельская Нова"	принимается за нормативный объем, вывозимый РО	190,68
							ТВО	Евро 1,1 зеленый РО		4					
974	1f4304ac-90b1-4241-9e28-618bedbddeca	д. Лукино, СНТ "Лукино"	55.6589431762695312; 36.2157745361328125	г.о. Рузский	Территориальный отдел "Старорузский"	Садовые товарищества (Закрытая)	ТВО	Евро 1,1 серый РО	3,3	3	Администрация Рузского городского округа(ОБР); РУЗСКИЙ РО ООО(ВЫВ); РУЗСКИЙ РО ООО(ОБР); СНТ "Лукино"(ВЫВ)	СНТ "Лукино"	СНТ "Лукино"	440 чел.	8,98
							PCO	0		0					
975	2adb119e-0402-4fb6-a30a-5c33aeb2720e	д. Лысково	55.8630409240722656; 36.3186721801757812	г.о. Рузский	Территориальный отдел "Волховский"	ИЖС (Площадки общего пользования)	ТВО	Евро 1,1 серый РО	1,10	1	Администрация Рузского городского округа(ОБР); РУЗСКИЙ РО ООО(ОБР)	Администрация Рузского городского округа	д. Лысково	принимается за нормативный объем, вывозимый РО	13,62
							PCO	0		0					
976	e3bc2af4-b8b7-4a26-ac52-c25474f6a20	д. Лышиково	55.5798568725585938; 36.3138771057128906	г.о. Рузский	Территориальный отдел "Дороховский"	МКД	КГМ	Бункер 8	11,1	1	Администрация Рузского городского округа(ОБР); МБУ «УК РГО»(ОБР); РУЗСКИЙ РО ООО(ВЫВ); РУЗСКИЙ РО ООО(ОБР)	Администрация Рузского городского округа	МБУ «УК РГО»д. Лышиково д. с (1- 191А)/ИП Семёнова И. И.	принимается за нормативный объем, вывозимый РО	76,22
							PCO	PCO сетка PO		1					
							ТВО	Евро 1,1 серый РО		2					
977	3449d1a7-100a-4315-b176-69498092cf74	д. Лышиково, СНТ "Росинка"	55.5918006896972656; 36.2815628051757812	г.о. Рузский	Территориальный отдел "Дороховский"	Садовые товарищества (Закрытая)	ТВО	Бункер 8	8	1	Администрация Рузского городского округа(ОБР); РУЗСКИЙ РО ООО(ВЫВ); РУЗСКИЙ РО ООО(ОБР); ТСН «РОСИНКА»(ВЫВ)	СНТ "Росинка"	СНТ "Росинка"	145 чел.	8,67
							PCO	0		0					
978	7cb6b588-19e8-4e3d-ba42-269918468df6	д. Лышиково, СНТ "Токус"	55.5484123229980469; 36.2694892883300781	г.о. Рузский	Территориальный отдел "Дороховский"	Садовые товарищества (Закрытая)	ТВО	Евро 1,1 серый РО	3,3	3	Администрация Рузского городского округа(ОБР); РУЗСКИЙ РО ООО(ВЫВ); РУЗСКИЙ РО ООО(ОБР); Садоводческое некоммерческое товарищество «Токус»(ВЫВ)	СНТ "Токус"	СНТ "Токус"	99 чел.	9,95
							PCO	0		0					
979	94e1a02-4e4d-45c4-b9eb-70b423252e4e	д. Лышиково, СНТ "Энергетик"	55.5905876159667969; 36.3148422241210938	г.о. Рузский	Территориальный отдел "Дороховский"	Садовые товарищества (Закрытая)	ТВО	Евро 1,1 серый РО	3,3	3	Администрация Рузского городского округа(ОБР); РУЗСКИЙ РО ООО(ВЫВ); РУЗСКИЙ РО ООО(ОБР); СНТ "Энергетик"(ВЫВ)	СНТ "Энергетик"	СНТ "Энергетик"	55 чел.	11,28
							PCO	0		0					
001	c2527afb-90bb-4297-8890-		55.5894279479980469;	г.о.	Территориальный	Садовые	ТВО	Евро 1,1 серый РО	4,4	5	Администрация Рузского городского округа(ОБР); РУЗСКИЙ РО ООО(ВЫВ);			73 чел.	8,74

	8805a069d9f		36.3455581665039062	Русский	отдел "Дороховский"	Садовое товарищество (Закрытая)	PCO	0	0	РУССКИЙ РО ООО(ОБР); СНТ «Интернациональ»(ВЫВ)					
981	b32cf161-d401-42cf-b95d-c80a188e38ab	д. Махенка, СНТ "Алмаз-2"	55.5904998779296875; 36.3706779479980469	г.о. Русский	Территориальный отдел "Дороховский"	Садовое товарищества (Закрытая)	ТБО Евро 1.1 серий РО	0	2.2	2	Администрация Русского городского округа(ОБР); РУССКИЙ РО ООО(ВЫВ); РУССКИЙ РО ООО(ОБР); СНТ "Алмаз-2"(ВЫВ)	СНТ "Алмаз-2"	СНТ "Алмаз-2"	220 чел.	13,2
							PCO	0		0					
982	1eed59f0-d773-4339-8468-398d2aa0f720	д. Махенка, СНТ "Вдохновение"	55.5862045288085938; 36.351654052734375	г.о. Русский	Территориальный отдел "Дороховский"	Садовое товарищества (Закрытая)	ТБО Евро 1.1 серий РО	0	2.2	2	Администрация Русского городского округа(ОБР); РУССКИЙ РО ООО(ВЫВ); РУССКИЙ РО ООО(ОБР); СНТ «Вдохновение»(ВЫВ)	СНТ "Вдохновение"	СНТ "Вдохновение"	13 чел.	5,87
							PCO	0		0					
983	9b8e0884-bb8e-4d70-91a5-19b2f4a1b835	д. Махенка, СНТ "Дельта"	55.595672607421875; 36.3777656555175781	г.о. Русский	Территориальный отдел "Дороховский"	Садовое товарищества (Закрытая)	ТБО Евро 1.1 серий РО	0	3,3	3	Администрация Русского городского округа(ОБР); РУССКИЙ РО ООО(ВЫВ); РУССКИЙ РО ООО(ОБР); СНТ "Дельта"(ВЫВ)	СНТ "Дельта"	СНТ "Дельта"	78 чел.	7,06
							PCO	0		0					
984	82b1f3e-d97-4597-8e2a-26457b7cc7b6	д. Махенка, СНТ "Илим"	55.5985336303710938; 36.3733596801757812	г.о. Русский	Территориальный отдел "Дороховский"	Садовое товарищества (Закрытая)	ТБО Евро 1.1	0	2,2	2	РУССКИЙ РО ООО(ВЫВ); СНТ "Илим"(ВЫВ)	СНТ "Илим"	СНТ "Илим"	13 чел.	2,2
							PCO	0		0					
985	512d9de9-a935-4e60-b7f7-d92bd38638af	д. Махенка, СНТ "Красная Пресня"	55.5835880170898438; 36.3659629821772344	г.о. Русский	Территориальный отдел "Дороховский"	Садовое товарищества (Закрытая)	ТБО Бункер 8	0	10,2	1	Администрация Русского городского округа(ОБР); РУССКИЙ РО ООО(ВЫВ); РУССКИЙ РО ООО(ОБР); СНТ «Красная Пресня»(ВЫВ)	СНТ "Красная Пресня"	СНТ "Красная Пресня"	188 чел.	8
							ТБО Евро 1.1	0		2					
							PCO	0		0					
986	a540b811-4dba-4ff2-8d9-495d317b26bb	д. Махенка, СНТ "Лада"	55.5943145751953125; 36.385986328125	г.о. Русский	Территориальный отдел "Дороховский"	Садовое товарищества (Закрытая)	ТБО Евро 1.1 серий РО	0	3,3	3	Администрация Русского городского округа(ОБР); РУССКИЙ РО ООО(ВЫВ); РУССКИЙ РО ООО(ОБР); СНТ «Лада»(ВЫВ)	СНТ "Лада"	СНТ "Лада"	55 чел.	5,13
							PCO	0		0					
987	9835623e-fda7-44f0-85aa-a73d8cb74fc5	д. Махенка, СНТ "Мечта"	55.5940284729003906; 36.3859367370605469	г.о. Русский	Территориальный отдел "Дороховский"	Садовое товарищества (Закрытая)	ТБО Евро 1.1 серий РО	0	1,10	1	Администрация Русского городского округа(ОБР); РУССКИЙ РО ООО(ВЫВ); РУССКИЙ РО ООО(ОБР); Садоводческое некоммерческое товарищество «Мечта»(ВЫВ)	СНТ "Мечта"	СНТ "Мечта"	16 чел.	1,56
							PCO	0		0					

988	bc71cafb-7720-41cd-a12d-9f19ae82b24	д. Надежда, СНТ "Надежда"	55.5977325439453125; 36.358463287535156	г.о. Рузский	Территориальный отдел "Дороховский"	Садомье товарищества (Закрытая)	ТБО	Евро 1,1 серый РО	2,2	2	Администрация Рузского городского округа(ОБР); РУЗСКИЙ РО ООО(ВЫВ); РУЗСКИЙ РО ООО(ОБР); С Н Т «Надежда»(ВЫВ)	С Н Т «Надежда»	С Н Т «Надежда»	34 чел.	6,6
							PCO	0		0					
989	87a7a58a-e0b9-408d-868e-8e3f3f552ae4	д. Маковица, СНТ "Садко"	55.588623046875; 36.3560752868652344	г.о. Рузский	Территориальный отдел "Дороховский"	Садомье товарищества (Закрытая)	КГМ	Бункер 8	12,4	1	Администрация Рузского городского округа(ОБР); РУЗСКИЙ РО ООО(ВЫВ); РУЗСКИЙ РО ООО(ОБР); СНТ «Садко»(ВЫВ)	СНТ "Садко"	СНТ "Садко"	200 чел.	15,66
							ТБО	Евро 1,1		4					
							PCO	0		0					
990	6c19699e-e8e8-4993-a21f-0b622d97f44f	д. Мамонино	55.9440116882324219; 36.4032211303710938	г.о. Рузский	Территориальный отдел "Волковский"	Садомье товарищества (Закрытая)	ТБО	Евро 1,1 серый РО	3,3	3	Администрация Рузского городского округа(ОБР); РУЗСКИЙ РО ООО(ВЫВ); РУЗСКИЙ РО ООО(ОБР); ТСН «МАМОШИНО.КОМ»(ВЫВ)	ТСН «МАМОШИНО.КОМ»	ТСН «МАМОШИНО.КОМ»	26 чел.	16,18
							PCO	0		0					
991	eeef1b1b-47d5-4ea0-804d-ad7e6ae3e142	д. Мамонино, кладбище	55.9310035705566406; 36.42825317388125	г.о. Рузский	Территориальный отдел "Волковский"	Объекты социальной инфраструктуры, администрации	ТБО	Бункер 8	8,00	1	Администрация Рузского городского округа(ОБР); РУЗСКИЙ РО ООО(ОБР)	ПОХОРОННОЕ ДЕЛО МКУ	ПОХОРОННОЕ ДЕЛО МКУ	117 захоронений	3,33
992	b557556b-01b2-4fa0-acb2-1b6a972d2d5b	д. Марково, д. 15	55.6088829040527344; 36.4299468994140625	г.о. Рузский	Территориальный отдел "Колобовский"	ИЖС (Площадки общего пользования)	ТБО	Евро 1,1 серый РО	3,1	2	Администрация Рузского городского округа(ОБР); РУЗСКИЙ РО ООО(ВЫВ); РУЗСКИЙ РО ООО(ОБР)	Администрация Рузского городского округа	д. Марково (д.1-д. 259)/Индивидуальный предприниматель Сазонов Дмитрий Сергеевич	принимается за нормативный объем, выполняемый РО	26,38
							PCO	PCO сетка РО		1					
993	e061e0a-7c8d-4e2-a6c3-0884a0e92add	д. Марково, кладбище	55.6149368286132812; 36.4343070983886719	г.о. Рузский	Территориальный отдел "Колобовский"	Объекты социальной инфраструктуры, администрации	ТБО	Бункер 8	8,00	1	Администрация Рузского городского округа(ОБР); РУЗСКИЙ РО ООО(ОБР)	ПОХОРОННОЕ ДЕЛО МКУ	ПОХОРОННОЕ ДЕЛО МКУ	508 захоронений	4
994	16d228e1-935b-4394-8d84-7488e06e8c38	д. Марьино, СНТ "Восход"	55.5896682739257812; 36.2838630676269531	г.о. Рузский	Территориальный отдел "Дороховский"	Садомье товарищества (Закрытая)	ТБО	Евро 1,1 серый РО	3,3	3	Администрация Рузского городского округа(ОБР); РУЗСКИЙ РО ООО(ВЫВ); РУЗСКИЙ РО ООО(ОБР); СНТ "Восход"(ВЫВ)	СНТ "Восход"	СНТ "Восход"	50 чел.	8,8
							PCO	0		0					
995	de7d9a5b-c7b2-440b-8937-48d8daa28671	д. Марьино, СНТ "Марьинское"	55.591583251953125; 36.2910385131835938	г.о. Рузский	Территориальный отдел "Дороховский"	Садомье товарищества (Закрытая)	ТБО	Бункер 8	8,00	1	Администрация Рузского городского округа(ОБР); РУЗСКИЙ РО ООО(ВЫВ); РУЗСКИЙ РО ООО(ОБР); СНТ «Марьинское»(ВЫВ)	СНТ "Марьинское"	СНТ "Марьинское"	134 чел.	33,33
							PCO	0		0					
996	2f0dc5a-f4e9-4d4e-9a18-8f6ae61200ec	д. Матасино 2	55.8484230041503906; 36.2230300903320312	г.о. Рузский	Территориальный отдел "Дороховский"	Производство и коммерция (Закрытая)	ТБО	Обычный 0,75	1,5	2	Администрация Рузского городского округа(ОБР); ООО «НАМИН ГРУПП»(ВЫВ); РУЗСКИЙ РО ООО(ВЫВ); РУЗСКИЙ РО ООО(ОБР)	ООО «НАМИН ГРУПП»	ООО «НАМИН ГРУПП»	16,66м2	1,5

997	9d233553-ec1e-45a3-97a3-af2938217e3	д. Мишилка (Воинская часть)	55.480343, 36.422311	г.о. Рузский	Территориальный отдел "Дороховский"	МКД	КГМ	Бункер 8 РО	10	1	ИП Никитина Елена Юрьевна(ВЫВ); ИП Никитина Елена Юрьевна(ОБР); МБУ «УК РГО»(ОБР); РУЗСКИЙ РО ООО(ВЫВ); РУЗСКИЙ РО ООО(ОБР)	Администрация Рузского городского округа	ИП Никитина Елена Юрьевна,МКД д.Мишилка (воинская часть)	приводятся за нормативный объем, вывозный РО	45,46	
							PCO	PCO отстой РО								1
							ТБО	Евро 1.1 серый РО								
998	33a00a89-c3bc-46da-955d-b54563bb1ae2	д. Молодиново, СНТ "Фобос"	55.6206436157226562; 36.4394111633300781	г.о. Рузский	Территориальный отдел "Колобакинский"	Садовые товарищества (Закрывает)	ТБО	Евро 1.1 серый РО	4,4	4	Администрация Рузского городского округа(ОБР); РУЗСКИЙ РО ООО(ВЫВ); РУЗСКИЙ РО ООО(ОБР); СНТ «Фобос»(ВЫВ)	СНТ "Фобос"	СНТ "Фобос"	73 чел.	24,3	
							PCO	0								0
999	2da6d841-0d5e-4d2e-a721-26ca199453b7	д. Морозо, СНТ "Изотоп"	55.6504707336425781; 36.4366950988769531	г.о. Рузский	Территориальный отдел "Колобакинский"	Садовые товарищества (Закрывает)	ТБО	Евро 1.1 серый РО	7,7	7	Администрация Рузского городского округа(ОБР); РУЗСКИЙ РО ООО(ВЫВ); РУЗСКИЙ РО ООО(ОБР); Садоводческое некоммерческое товарищество «Верейские хутора»(ВЫВ); Садоводческое некоммерческое товарищество «Изотоп»(ВЫВ)	СНТ«Верейские хутора»	СНТ «Верейские хутора»	100 чел	12,19	
							PCO	0								0
1000	aa4c0edb-152c-4db2-b402-388e803647e3	д. Морозо, СНТ "Эхо"	55.6443519592285156; 36.438362121820312	г.о. Рузский	Территориальный отдел "Колобакинский"	Садовые товарищества (Закрывает)	ТБО	Евро 1.1 серый РО	4,4	4	Администрация Рузского городского округа(ОБР); РУЗСКИЙ РО ООО(ВЫВ); РУЗСКИЙ РО ООО(ОБР); СНТ "ЭХО"(ВЫВ)	СНТ "Эхо"	СНТ "Эхо"	164 чел.	21,18	
							PCO	0								0
1001	e2381c79-9509-41d2-b430-b1a33e11bf6	д. Немирово (прикреплен д. Самошкино)	55.9004898071289062; 36.2032966613769531	г.о. Рузский	Территориальный отдел "Возковский"	ИЖС (Площадки общего пользования)	ТБО	Евро 1.1 серый РО	1,10	1	Администрация Рузского городского округа(ОБР); РУЗСКИЙ РО ООО(ОБР)	Администрация Рузского городского округа	д. Немирово, д. Самошкино	приводятся за нормативный объем, вывозный РО	10,94	
							PCO	0								0
1002	cf09d6fc-b9d6-4a4b-9b72-19c8c01acc95	д. Немирово, кладбище	55.9024620056152344; 36.2170791625976562	г.о. Рузский	Территориальный отдел "Возковский"	Объекты социальной инфраструктуры администрации	ТБО	Бункер 8	8,00	1	ПОХОРОННОЕ ДЕЛО МКУ(ВЫВ); РУЗСКИЙ РО ООО(ВЫВ)	ПОХОРОННОЕ ДЕЛО МКУ	ПОХОРОННОЕ ДЕЛО МКУ	135 захоронений	0	
							PCO	0								0
1003	a826c231-fa59-412e-a32a-665d292eccfd	д. Нестерово, д.125 (Петерочка 6788)	55.6220321655273438; 36.3389663696289062	г.о. Рузский	Территориальный отдел "Старорузский"	Производство и коммерция (Закрывает)	ТБО	Евро 1.1 серый РО	2,2	2	Администрация Рузского городского округа(ОБР); ООО «Агроторг»(ВЫВ); РУЗСКИЙ РО ООО(ВЫВ); РУЗСКИЙ РО ООО(ОБР)	ООО «Агроторг»	ООО «Агроторг»	приводятся за нормативный объем, вывозный РО	11,28	
1004	865d1616-e218-4b70-8d51-7c8b91678807	д. Нестерово, д. 41а	55.63018798828125; 36.3327827453613281	г.о. Рузский	Территориальный отдел "Старорузский"	МКД	КГМ	Бункер 8	16,6	1	Администрация Рузского городского округа(ОБР); АО «Русское молоко»(ВЫВ); АО «Русское молоко»(ОБР); ИП Качанова Н.И.(ОБР); ИП Мажирова Наталья Николаевна(ВЫВ); ИП Мажирова Наталья Николаевна(ОБР); ИП Пушкарева А.С.(ОБР); МБУ «УК РГО»(ОБР); ООО "Вега"(ВЫВ), ООО УК "Комфорт" (Руз)/ВЫВ); ООО УК "Комфорт" (Руз)/ОБР);	Администрация Рузского городского округа	МКД Нестерово, 41., Нестерово д. 4е 1-105), Нестерово, ул.Полевая д (е1-18), Нестерово, ул.Майская д. (1-117)/ИП Качанова Н.И., ИП Мажирова Наталья Николаевна, ИП	приводятся за нормативный объем, вывозный РО	320,85	
							PCO	PCO отстой РО								

1013	72b468c1-116c0-4964-4b40-ad796f0105a	д. Новозапово, ул. Огородная, 12	55.77008056640625; 36.2706260681152344	г.о. Рузский	Территориальный отдел "Волковский"	МКД	PCO	PCO сетка РО	11,1	1	МБУК РГО «Централизованная библиотечная система»(ОБР); ПОЧТА РОССИИ(ОБР); РУССКАЯ РБ ГБУЗ МО(ОБР); РУССКИЙ РО ООО(ВЫВ); РУССКИЙ РО ООО(ОБР)	Администрация Рузского городского округа	МКУ МОСКОВСКАЯ ОБЛАСТЬ д/с 2082585420(ГБУЗ МО Рузская ОБ), ПОЧТА РОССИИ АО.; РЕЛИГИОЗНАЯ ОРГАНИЗАЦИЯ "ДАНИЛОВ СТАВРОПИГИАЛЬНЫЙ МУЖСКОЙ МОНАСТЫРЬ РУССКОЙ ПРАВОСЛАВНОЙ ЦЕРКВИ	принимается за нормативный объем, вывозимый РО	146,43
					ТБО	Бункер 8	1								
					ТБО	Евро 1.1 серий РО	2								
1014	1b0852e2-c5ed-4fca-b065-29700c12e15b	д. Ожогово, СНТ "Царское село"	55.6335105895996094; 36.4005126953125	г.о. Рузский	Территориальный отдел "Колобакинский"	Садовое товарищества (Закртыя)	ТБО	Евро 1.1 серий РО	5,5	5	Администрация Рузского городского округа(ОБР); ДНТ «ЦАРСКОЕ СЕЛО»(ВЫВ); РУССКИЙ РО ООО(ВЫВ); РУССКИЙ РО ООО(ОБР)	СНТ "Царское село"	СНТ "Царское село"	92 чел.	6,88
						PCO	0	0							
1015	a5fe125f-8b6b-47cf-b6e1-2a8d36abc8c8	д. Орешки, д. 79	55.7231864929199219; 36.3495559692382812	г.о. Рузский	Территориальный отдел "Колобакинский"	МКД	КГМ	Бункер 8	12,2	1	Администрация Рузского городского округа(ОБР); ИП Нестерова Тамара Кирилловна(ВЫВ); ИП Нестерова Тамара Кирилловна(ОБР); МБУ «УК РГО»(ОБР); ОАО "Аленинское"(ОБР); ПОЧТА РОССИИ(ОБР); РУССКИЙ РО ООО(ВЫВ); РУССКИЙ РО ООО(ОБР)	Администрация Рузского городского округа	МКД д. Орешки, д. 79; МКД д. Орешки, д. 4 (с 1-92)/ИП Нестерова Тамара Кирилловна, , ОАО "Аленинское". ; ПОЧТА РОССИИ АО.	принимается за нормативный объем, вывозимый РО	74,39
						ТБО	Евро 1.1 серий РО	3							
						PCO	PCO сетка РО	1							
1016	96f91727-8fb3-4ef5a6a1-0536e6f0e3	д. Орешки, д. 95	55.7270927429199219; 36.3535537719726562	г.о. Рузский	Территориальный отдел "Колобакинский"	ИЖС (Площадки общего пользования)	КГМ	Бункер 8	10,2	1	РУССКИЙ РО ООО(ВЫВ)	Администрация Рузского городского округа	д. Орешки, д. 95	принимается за нормативный объем, вывозимый РО	96,4
						ТБО	Евро 1.1 серий РО	2							
						PCO	0	0							
1017	c30414bf-6770-4223-8256-48234965519a	д. Орешки, кладбище	55.7297554016113281; 36.3537406921386719	г.о. Рузский	Территориальный отдел "Колобакинский"	Объекты социальной инфраструктуры, администрации	ТБО	Бункер 8	9,1	1	ПОХОРОННОЕ ДЕЛО МКУ(ВЫВ); РУССКИЙ РО ООО(ВЫВ)	ПОХОРОННОЕ ДЕЛО МКУ	ПОХОРОННОЕ ДЕЛО МКУ	79 захоронений	2,67
							Евро 1.1 серий РО	1							
1018	966d9892-06ad-4ad3-975f-9c458dc211bc	д. Палашкино, СНТ "Руза"	55.7572402954101562; 36.1107749938964844	г.о. Рузский	Территориальный отдел "Старорузский" (Ивановское о/п)	Садовое товарищества (Закртыя)	ТБО	Евро 1.1 серий РО	2,2	2	Администрация Рузского городского округа(ОБР); РУССКИЙ РО ООО(ВЫВ); РУССКИЙ РО ООО(ОБР); СНТ «РУЗА»(ВЫВ)	СНТ "Руза"	СНТ "Руза"	38 чел.	4,43
						PCO	0	0							
1019	09c9cd01-2124-464b-95c7-	д. Пашкино, СНТ "Бережок"	55.705352783203125;	г.о.	Территориальный отдел	Садовое товарищества	ТБО	Евро 1.1 серий РО	2,2	2	Администрация Рузского городского округа(ОБР); РУССКИЙ РО ООО(ВЫВ);	СНТ Бережок	СНТ Бережок	43 чел.	4,43

	feb8336c6d62		36.4293403625488281	Русский	"Колобаковский"	Садовые товарищества (Закрытая)	PCO	0	0	0	РУССКИЙ РО ООО(ОБР); СНТ «Богасово»(ВЫВ); СНТ «Богасово»(ОБР)				
1020	cd493956-1c79-4843-8ef7-9e9c64b1f5dd	д. Паново, СНТ "Сосновая Роща"	55.6997718811035156; 36.466552734375	г.о. Русский	Территориальный отдел "Колобаковский"	Садовые товарищества (Закрытая)	ТБО	Евро 1.1 серий РО	5.5	5	Администрация Русского городского округа(ОБР); РУССКИЙ РО ООО(ВЫВ); РУССКИЙ РО ООО(ОБР); СНТ «СОСНОВАЯ РОЩА»(ВЫВ)	СНТ "Сосновая Роща"	СНТ "Сосновая Роща"	37 чел.	5,5
							PCO	0		0					
1021	9312e49b-010b-474a-acd9-fda17478d827	д. Паховьско, СНТ "Голубые дали"	55.7963943481445312; 36.1264839172363281	г.о. Русский	Территориальный отдел "Старорусский" (Ивановское с/п)	Садовые товарищества (Закрытая)	ТБО	Евро 1.1 серий РО	3,3	3	Администрация Русского городского округа(ОБР); РУССКИЙ РО ООО(ВЫВ); РУССКИЙ РО ООО(ОБР); СНТ «Голубые дали»(ВЫВ)	СНТ "Голубые дали"	СНТ "Голубые дали"	37 чел.	3
							PCO	0		0					
1022	a5361a24-49c8-4b70-81e9-556a79902822	д. Петрищев, кладбище	55.5038871765137719; 36.323272705078125	г.о. Русский	Территориальный отдел "Дороховский"	Объекты социальной инфраструктуры, администрации	ТБО	Бульвар 8	8,00	1	ПОХОРОННОЕ ДЕЛО МКУ(ВЫВ); РУССКИЙ РО ООО(ВЫВ)	ПОХОРОННОЕ ДЕЛО МКУ	ПОХОРОННОЕ ДЕЛО МКУ	2300 захоронений	13,33
1023	58552080-c459-42c0-9d56-7a2027d578f7	д. Петрищев, СНТ "Береста"	55.5042343139648438; 36.3137130737304688	г.о. Русский	Территориальный отдел "Дороховский"	Садовые товарищества (Закрытая)	ТБО	Евро 1.1 серий РО	2,2	2	Администрация Русского городского округа(ОБР); РУССКИЙ РО ООО(ВЫВ); РУССКИЙ РО ООО(ОБР); СНТ "Береста"(ВЫВ)	СНТ "Береста"	СНТ "Береста"	100 чел.	5,43
							PCO	0		0					
1024	8e2bec8d-7ca9-4595-a91f-147b43a63e10	д. Петрищев, СНТ "Веря"	55.4941177368164062; 36.2565078735351562	г.о. Русский	Территориальный отдел "Дороховский"	Садовые товарищества (Закрытая)	ТБО	Евро 1.1 серий РО	2,2	2	Администрация Русского городского округа(ОБР); РУССКИЙ РО ООО(ВЫВ); РУССКИЙ РО ООО(ОБР); СНТ "ВЕРЕЯ"(ВЫВ)	СНТ "Веря"	СНТ "Веря"	150 чел.	3,21
							PCO	0		0					
1025	e79a4e06-6b85-4751-851d-9c48bc3ccc4f	д. Петрищев, СНТ "Очаково"	55.5058441162109375; 36.3017234802246094	г.о. Русский	Территориальный отдел "Дороховский"	Садовые товарищества (Закрытая)	ТБО	Евро 1.1 серий РО	4,4	4	Администрация Русского городского округа(ОБР); РУССКИЙ РО ООО(ВЫВ); РУССКИЙ РО ООО(ОБР); Садовое товарищество Нскоммерческое Товарищество «Очаково»(ВЫВ)	СНТ "Очаково"	СНТ "Очаково"	200 чел.	6,83
							PCO	0		0					
1026	298cc8a5-81eb-4a9a-87ba-3da66b273e1	д. Петрищев, СНТ "Раднан"	55.4999046325683594; 36.3190765380859375	г.о. Русский	Территориальный отдел "Дороховский"	Садовые товарищества (Закрытая)	ТБО	Евро 1.1 серий РО	3,3	3	Администрация Русского городского округа(ОБР); РУССКИЙ РО ООО(ВЫВ); РУССКИЙ РО ООО(ОБР); СНТ «Раднан»(ВЫВ)	СНТ "Раднан"	СНТ "Раднан"	125 чел.	7,43
							PCO	0		0					
1027	0f90d478-e5c1-486a-bc24-6bc539e09c42	д. Петрищев, СНТ "Раздолье"	55.4911689758300781; 36.2492485046386719	г.о. Русский	Территориальный отдел "Дороховский"	Садовые товарищества (Закрытая)	ТБО	Евро 1.1 серий РО	6,6	6	Администрация Русского городского округа(ОБР); РУССКИЙ РО ООО(ВЫВ); РУССКИЙ РО ООО(ОБР); СНТ «Раздолье»(ВЫВ)	СНТ "Раздолье"	СНТ "Раздолье"	110 чел.	22,28
							PCO	0		0					

1028	62a30c30-03e7-4892-84a7-b8765316e980	д. Петришино, СНТ "Тарусса"	55.4979057312011719; 36.3168449401855469	г.о. Рузский	Территориальный отдел "Дороховский"	Садовые товарищества (Закрытая)	ТБО	Евро 1.1 серый РО	6,6	6	РУЗСКИЙ РО ООО(ВЫВ); ТСН "Тарусса"(ВЫВ)	СНТ "Тарусса"	СНТ "Тарусса"	73 чел.	38,59	
							PCO	0								0
1029	4e8283d3-87cb-49a8-a18d-88ecc17d687d	д. Петришино, СНТ "Тарусса-1"	55.509613037109375; 36.3020591735839844	г.о. Рузский	Территориальный отдел "Дороховский"	Садовые товарищества (Закрытая)	ТБО	Евро 1.1 серый РО	3,3	3	Администрация Рузского городского округа(ОБР); РУЗСКИЙ РО ООО(ВЫВ); РУЗСКИЙ РО ООО(ОБР); СНТ «Тарусса- 1»(ВЫВ)	СНТ "Тарусса-1"	СНТ "Тарусса-1"	200 чел.	6,01	
							PCO	0								0
1030	858894eb-048d-4951-ae1a-313997cc8ec3	д. Подолы, СНТ "Поляны"	55.9522552490234375; 36.4273719787597656	г.о. Рузский	Территориальный отдел "Волоховский"	Садовые товарищества (Закрытая)	ТБО	Евро 1.1	2,2	2	Администрация Рузского городского округа(ОБР); РУЗСКИЙ РО ООО(ВЫВ); РУЗСКИЙ РО ООО(ОБР); СНТ «Поляны» (д. Подолы)(ВЫВ)	СНТ "Поляны"	СНТ "Поляны"	37 чел.	2,38	
							PCO	0								0
1031	815b1ad5-cb2f-4282-b5cf-b59bc3fd19f0	д. Подолы, СНТ "Фортуна"	55.9472503662109375; 36.4333839416503906	г.о. Рузский	Территориальный отдел "Волоховский"	Садовые товарищества (Закрытая)	ТБО	Бункер 8	8,00	1	Администрация Рузского городского округа(ОБР); РУЗСКИЙ РО ООО(ВЫВ); РУЗСКИЙ РО ООО(ОБР); СНТ "Фортуна"(ВЫВ)	СНТ "Фортуна"	СНТ "Фортуна"	134 чел.	15,33	
							PCO	0								0
1032	4547e7b-5ef1-480a-b50c-79e29118b3cc	д. Покров СНТ "Оздоровительная база "Колокольчики"	55.7611503601074219; 36.145263671875	г.о. Рузский	Территориальный отдел "Старорузский" (Ивановское с/п)	Садовые товарищества (Закрытая)	ТБО	Евро 1.1 серый РО	2,2	2	Администрация Рузского городского округа(ОБР); РУЗСКИЙ РО ООО(ВЫВ); РУЗСКИЙ РО ООО(ОБР); СНТ "Оздоровительная база "Колокольчики"(ВЫВ)	СНТ "Оздоровительная база "Колокольчики"	СНТ "Оздоровительная база "Колокольчики"	100 чел.	8,03	
							PCO	0								0
1033	081d45b5-8076-44c1-b6fe-16185a555b8c	д. Поречье, д. 27	55.6217994689941406; 36.5101089477539062	г.о. Рузский	Территориальный отдел "Колобовский"	МКД	КГМ	Бункер 8	12,2	1	Администрация Рузского городского округа(ОБР); Долок Оксана Петровна(ОБР); ИП Долматова Елена Витальевна(ВЫВ); ИП Долматова Елена Витальевна(ОБР); МБУК РГО «Централизованная библиотечная система»(ОБР); МБУ «УК РГО»(ОБР); ООО «РеАл-Сервис» УК(ВЫВ); ООО «РеАл-Сервис» УК(ОБР); РУЗСКИЙ РО ООО(ВЫВ); РУЗСКИЙ РО ООО(ОБР)	Администрация Рузского городского округа	МКД д. Поречье, д. (с 1- 42)Долок Оксана Петровна/ИП Долматова Елена Витальевна/ МЕСТНАЯ РЕЛИГИОЗНАЯ ОРГАНИЗАЦИЯ ПРАВОСЛАВНЫЙ ПРИХОД БОГОРОДИЦЕРОЖДЕСТ ВЕНСКОГО ХРАМА С.ПОРЕЧЬЕ МОЖАЙС/ГРУП «Пансионат «Солнечный	принимается за нормативный объем, вывозный РО	110,54	
							PCO	PCO сетка РО								1
							ТБО	Евро 1.1 серый РО								3
1034	2059bbfc-5cd0-470e-b6e0-759ed677eb5	д. Поречье, д. 5а	55.6202583312988281; 36.506011962890525	г.о. Рузский	Территориальный отдел "Колобовский"	МКД	PCO	PCO сетка РО	2	1	Администрация Рузского городского округа(ОБР); ИП КЫРЛАН ИГОРЬ ВАСИЛЬЕВИЧ(ВЫВ); МБУ «УК РГО»(ОБР); ООО УК "Комфорт" (Руза)(ВЫВ); ООО УК "Комфорт" (Руза)(ОБР); РУЗСКИЙ РО ООО(ВЫВ); РУЗСКИЙ РО ООО(ОБР)	Администрация Рузского городского округа	МКД д. Поречье (5а,5б,5в,7а); д. Поречье д.(с1-39)/ ИП КЫРЛАН ИГОРЬ ВАСИЛЬЕВИЧ/ООО УК "Комфорт" (Руза)	принимается за нормативный объем, вывозный РО	41,08	
							ТБО	Евро 1.1 серый РО								1
1035	070794d6-7124-404d-8e14-e88c75752cc8	д. Поречье, кладбище	55.6179962158203125; 36.51348876953125	г.о. Рузский	Территориальный отдел "Колобовский"	Объекты социальной инфраструктуры, администрации	ТБО	Бункер 8	8,00	1	ПОХОРОННОЕ ДЕЛО МКУ(ВЫВ); РУЗСКИЙ РО ООО(ВЫВ)	ПОХОРОННОЕ ДЕЛО МКУ	ПОХОРОННОЕ ДЕЛО МКУ	1387 захороненн	4,85	

	7e56e6b290b9	д. Старорузский, СНТ "Степаныч"	35.9209785461425781	Русский	Территориальный отдел "Ивановское с/п"	Складские помещения (Закрытая)	PCO	0	0	0	РУССКИЙ РО ООО(ОБР), СНТ «Гвардеец»(ВЫВ)	д. Старорузский	д. Старорузский	д. Старорузский	
1044	3f8045f-8bf-44d3-a518-9e2e3442eb51	д. Старая Руза, кладбище	55.6464500427246094; 36.3251991271972656	г.о. Русский	Территориальный отдел "Старорузский"	Объекты социальной инфраструктуры, администрации	ТБО	Евро 1.1 серый РО	3,3	3	ПОХОРОННОЕ ДЕЛО МКУ(ВЫВ), РУССКИЙ РО ООО(ВЫВ)	ПОХОРОННОЕ ДЕЛО МКУ	ПОХОРОННОЕ ДЕЛО МКУ	45 захоронений	5,46
							PCO	0		0					
1045	9bc2e94d-4632-4977-886a-ab53781da19d	д. Старо Волжское поселение	55.8147087097167969; 36.3059283752441406	г.о. Русский	Территориальный отдел "Волжский"	ИЖС (Площадки общего пользования)	ТБО	Евро 1.1 серый РО	1,10	1	Администрация Рузского городского округа(ОБР); РУССКИЙ РО ООО(ОБР)	Администрация Рузского городского округа	д. Старо Волжское поселение	принимается за нормативный объем, вывозный РО	21,53
							PCO	0		0					
1046	e137326e-7897-4465-a7a9-6944b50b84dc	д. Сумароково, д. 16	55.7649116516113281; 35.9185409545898438	г.о. Русский	Территориальный отдел "Старорузский" (Ивановское с/п)	МКД	ТБО	Евро 1,1 зеленый РО	2	1	Администрация Рузского городского округа(ОБР); РУССКИЙ РО ООО(ВЫВ); РУССКИЙ РО ООО(ОБР)	Администрация Рузского городского округа	д. Сумароково, д. (с 1-29)	принимается за нормативный объем, вывозный РО	17,16
							PCO	PCO сетка РО		1					
1047	dd07e2ef-f419-4e6d-9117-f95e13c576f8	д. Сумароково, кладбище	55.7623863220214844; 35.9111442565917969	г.о. Русский	Территориальный отдел "Старорузский" (Ивановское с/п)	Объекты социальной инфраструктуры, администрации	ТБО	Бункер 8	9,1	1	ПОХОРОННОЕ ДЕЛО МКУ(ВЫВ); РУССКИЙ РО ООО(ВЫВ)	ПОХОРОННОЕ ДЕЛО МКУ	ПОХОРОННОЕ ДЕЛО МКУ	412 захоронений	6,67
							PCO	0		0					
1048	ef19dba4-7e57-404d-b264-6de462e77463	д. Сухарево, СНТ "Дубки"	55.5786514282226562; 36.4474258422851562	г.о. Русский	Территориальный отдел "Тучковский"	Садовые товарищества (Закрытая)	ТБО	Евро 1.1 серый РО	5,5	5	Администрация Рузского городского округа(ОБР); РУССКИЙ РО ООО(ВЫВ); РУССКИЙ РО ООО(ОБР); СНТ «Дубки с/п»(ВЫВ)	СНТ "Дубки"	СНТ "Дубки"	111 чел.	11,58
							PCO	0		0					
1049	53ef4cfe-d3fc-431e-8909-5321709d8125	д. Сухарево, СНТ "Русские дали"	55.5788078308105469; 36.4115791320800781	г.о. Русский	Территориальный отдел "Дороховской"	Садовые товарищества (Закрытая)	ТБО	Евро 1.1 серый РО	6,6	6	Администрация Рузского городского округа(ОБР); РУССКИЙ РО ООО(ВЫВ); РУССКИЙ РО ООО(ОБР); СНТ «Русские дали»(ВЫВ)	СНТ "Русские дали"	СНТ "Русские дали"	110 чел.	13,66
							PCO	0		0					
1050	e4a763a0-fb6f-41ee-b85e-2fb2397ed58d	д. Сытьково, ул. Родниковая, д. 1	55.6967811584472656; 36.1614761352539062	г.о. Русский	Территориальный отдел "Старорузский"	ИЖС (Площадки общего пользования)	ТБО	Евро 1.1 серый РО	1,10	1	Администрация Рузского городского округа(ОБР); ГКУСО МО «Рузский СРЦН «Астарта»(ОБР); МБУК РГО МО «ЦКС»(ОБР); РУССКИЙ РО ООО(ВЫВ); РУССКИЙ РО ООО(ОБР)	Администрация Рузского городского округа	ГКУСО МО «Рузский СРЦН «Астарта», МКД д. Сытьково, ул. Родниковая, д. 1-72, д. Сара	принимается за норматив объем, вывозный РО	22,58
							PCO	0		0					

1051	dcb722e4-afe2-448b-a95b-39f070a7f565	д. Таблово д. 10	55.7359161376953125; 36.2208213806152344	г.о. Рузский	Территориальный отдел "Волковский"	ИЖС (Площадки общего пользования)	ТБО	Евро 1.1 серый РО	2,2	2	Администрация Рузского городского округа(ОБР); РУССКИЙ РО ООО(ОБР)	Администрация Рузского городского округа	д. Таблово д. 10	принимается за нормативный объем, вывозимый РО	24,46	
							PCO	0								0
1052	d0299127-6b12-429f-a234-b91e55fa2bc	д. Таблово д. 37	55.7368621826171875; 36.2228164672851562	г.о. Рузский	Территориальный отдел "Волковский"	ИЖС (Площадки общего пользования)	ТБО	Евро 1.1 серый РО	1,10	1	Администрация Рузского городского округа(ОБР); ООО "Сантехмонтаж-Руза"(ВЫВ); ООО "Сантехмонтаж-Руза"(ОБР); РУССКИЙ РО ООО(ВЫВ); РУССКИЙ РО ООО(ОБР)	Администрация Рузского городского округа	д. Таблово д. 37	принимается за нормативный объем, вывозимый РО	9,93	
							PCO	0								0
1053	beaed03-7696-4945-91eb-40ce070a7f565	д. Таблово д. 60	55.7380790710449219; 36.2200088500976562	г.о. Рузский	Территориальный отдел "Волковский"	ИЖС (Площадки общего пользования)	ТБО	Евро 1.1 серый РО	1,10	1	Администрация Рузского городского округа(ОБР); ООО "Сантехмонтаж-Руза"(ВЫВ); ООО "Сантехмонтаж-Руза"(ОБР); РУССКИЙ РО ООО(ВЫВ); РУССКИЙ РО ООО(ОБР)	Администрация Рузского городского округа	д. Таблово д. 60	принимается за нормативный объем, вывозимый РО	11,89	
							PCO	0								0
1054	e647edf5-1e41-4d30-b87d-e5c1740b7a1a	д. Таблово площадка МКД	55.73834228515625; 36.2244911193847656	г.о. Рузский	Территориальный отдел "Волковский"	МКД	ТБО	Евро 1.1 серый РО	1,10	1	Администрация Рузского городского округа(ОБР); РУССКИЙ РО ООО(ОБР)	Администрация Рузского городского округа	МКД д. Таблово	принимается за нормативный объем, вывозимый РО	14,3	
							PCO	0								0
1055	ec08b548-cc48-4c52-9906-3ea88fa4f8e0	д. Тинино, кладбище	55.6617355346679688; 36.164302825927344	г.о. Рузский	Территориальный отдел "Старорузский"	Объекты социальной инфраструктуры, администрации	ТБО	Бункер 8	9,1	1	ПОХОРОННОЕ ДЕЛО МКУ(ВЫВ); РУССКИЙ РО ООО(ВЫВ)	ПОХОРОННОЕ ДЕЛО МКУ	ПОХОРОННОЕ ДЕЛО МКУ	143 захоронения	6,55	
							ТБО	Евро 1.1 серый РО								1
							PCO	0								0
1056	7b71827b-e3bc-406c-b3a8-ed91486dc56f	д. Товарково, СНТ "Совфрахтовец"	55.6102256774902344; 36.1939353942871094	г.о. Рузский	Территориальный отдел "Дороховский"	Садовые товарищества (Закрытая)	ТБО	Евро 1.1 серый РО	3,3	3	Администрация Рузского городского округа(ОБР); РУССКИЙ РО ООО(ВЫВ); РУССКИЙ РО ООО(ОБР); СНТ "Совфрахтовец"(ВЫВ)	СНТ "Совфрахтовец"	СНТ "Совфрахтовец"	55 чел.	11,18	
							PCO	0								0
1057	25929561-e941-4e58-afad-87fa73220d29	д. Усадково, СНТ "Архангельское"	55.4863128662109375; 36.3644065856933594	г.о. Рузский	Территориальный отдел "Дороховский"	Садовые товарищества (Закрытая)	ТБО	Евро 1.1 серый РО	1,10	1	Администрация Рузского городского округа(ОБР); РУССКИЙ РО ООО(ВЫВ); РУССКИЙ РО ООО(ОБР); СНТ "Архангельское"(ВЫВ)	СНТ "Архангельское"	СНТ "Архангельское"	50 чел.	3,12	
							PCO	0								0
							КГМ	Евро 1.1		4						

1058	e8eb01af-5487-4e2d-8928-8dd42c61d0a	д. Усадково, СНТ "Дубрава"	55.4987144470214844; 36.3662376403808594	г.о. Рузский	Территориальный отдел "Дороховский"	Садовые товарищества (Закрытая)	ТБО	серый РО	4,4	0	Администрация Рузского городского округа(ОБР); РУЗСКИЙ РО ООО(ВЫВ); РУЗСКИЙ РО ООО(ОБР); СНТ «Дубрава»(ВЫВ)	СНТ "Дубрава"	СНТ "Дубрава"	37 чел.	9,26
							PCO	0		0					
1059	0e2d7c43-4b9b-4670-9752-1ad518f2ca	д. Усадково, СНТ "Лесное"	55.5003013610839844; 36.3744583129882812	г.о. Рузский	Территориальный отдел "Дороховский"	Садовые товарищества (Закрытая)	ТБО	Евро 1.1 серый РО	5,5	5	Администрация Рузского городского округа(ОБР); РУЗСКИЙ РО ООО(ВЫВ); РУЗСКИЙ РО ООО(ОБР); СНТ "Лесное"(ВЫВ)	СНТ "Лесное"	СНТ "Лесное"	55 чел.	9,17
							PCO	0		0					
1060	c59dc579-7910-4621-a24a-104464266ec2	д. Усадково, "СНТ Ново-Усадково"	55.4973640441894531; 36.3716506958007812	г.о. Рузский	Территориальный отдел "Дороховский"	Садовые товарищества (Закрытая)	ТБО	Евро 1.1 серый РО	1,10	1	Администрация Рузского городского округа(ОБР); РУЗСКИЙ РО ООО(ВЫВ); РУЗСКИЙ РО ООО(ОБР); СНТ "Ново- Усадково"(ВЫВ)	"СНТ Ново-Усадково"	"СНТ Ново-Усадково"	18 чел.	2,02
							PCO	0		0					
1061	5dde5117-38e0-48b9-bd16-47d96f69b601	д. Усадково, СНТ "Прогресс"	55.4911079406738281; 36.3324470520019531	г.о. Рузский	Территориальный отдел "Дороховский"	Садовые товарищества (Закрытая)	ТБО	Евро 1.1 серый РО	2,2	2	Администрация Рузского городского округа(ОБР); РУЗСКИЙ РО ООО(ВЫВ); РУЗСКИЙ РО ООО(ОБР); Садоводческое некоммерческое товарищество «Прогресс»(ВЫВ)	СНТ "Прогресс"	СНТ "Прогресс"	55 чел.	5,13
							PCO	0		0					
1062	b1e9d9bf-a1e2-4c52-8765-40a57306348c	д. Усадково, СНТ "Турниш"	55.4903373718261719; 36.33642578125	г.о. Рузский	Территориальный отдел "Дороховский"	Садовые товарищества (Закрытая)	ТБО	Евро 1.1 серый РО	3,3	3	Администрация Рузского городского округа(ОБР); РУЗСКИЙ РО ООО(ВЫВ); РУЗСКИЙ РО ООО(ОБР); СНТ «Турниш»(ВЫВ)	СНТ "Турниш"	СНТ "Турниш"	55 чел.	8,53
							PCO	0		0					
1063	250f5620-0f41-417b-999c-ad586dcb61	д. Усадково, СНТ "Усадково"	55.4935684204101562; 36.3588981628417969	г.о. Рузский	Территориальный отдел "Дороховский"	Садовые товарищества (Закрытая)	ТБО	Бункер 8	8,00	1	Администрация Рузского городского округа(ОБР); РУЗСКИЙ РО ООО(ВЫВ); РУЗСКИЙ РО ООО(ОБР); СНТ "Усадково"(ВЫВ)	СНТ "Усадково"	СНТ "Усадково"	533 чел.	10
							PCO	0		0					
1064	ad619973-85c2-4c08-a555-791dca5c5dd6	д. Успенское	55.9659271240234375; 36.3856163024902344	г.о. Рузский	Территориальный отдел "Волковский"	ИЖС (Площадки общего пользования)	ТБО	Евро 1.1 серый РО	2	1	Администрация Рузского городского округа(ОБР); ООО "Сантехмонтаж-Руза"(ВЫВ); ООО "Сантехмонтаж-Руза"(ОБР); РУЗСКИЙ РО ООО(ВЫВ); РУЗСКИЙ РО ООО(ОБР)	Администрация Рузского городского округа	д. Успенское/СНТ "Успенское"	принимается за нормативный объем, выполненный РО	26,74
							PCO	PCO бета РО		1					
1065	52397712-4538-46b5-8893-2d89726175e8	д. Хотобово	55.776885986328125; 36.1815834045410156	г.о. Рузский	Территориальный отдел "Волковский"	МКД	ТБО	Бункер 8/Евро 1.1 серый РО	11,3	4	д. Хотобово/СПСВСИЭЛЭ "НОВЬ"	Администрация Рузского городского округа	МКД/СПСВСИЭЛЭ "НОВЬ", д.Хотобово	принимается нормативный объем, выполненный РО	68,76
1066	6effcebd-3d0b-4e9f-9270-	д. Шаликово, а/д М-1 Бетарусь, 93-й км, СНТ	55.4995536804199219;	г.о.	Территориальный	Садовые	ТБО	Евро 1.1 серый РО	1,10	1	СНТ "Пресня"(ВЫВ); Администрация Рузского городского округа(ОБР); РУЗСКИЙ РО	СНТ "Пресня"	СНТ "Пресня"	60 чел.	1,95

	b4d47854ea6	"Простя"	36.262725830078125	Русский	отдел "Дороховский"	Садовые товарищества (Закрытая)	ТСО	0	0	Администрация Рузского городского округа(ОБР); РУССКИЙ РО ООО(ВЫВ)				
1067	bac2043f-84d6-487d-9c71-ab13400f118c	д. Шаликово, а/д М-1 Беларусь, 93 км, СНТ "Автомобилист"	55.49517822265625; 36.2494697570800781	г.о. Русский	Территориальный отдел "Дороховский"	Садовые товарищества (Закрытая)	ТБО	Евро 1.1	4	Администрация Рузского городского округа(ОБР); РУССКИЙ РО ООО(ВЫВ); РУССКИЙ РО ООО(ОБР); СНТ "Автомобилист"(ВЫВ)	СНТ "Автомобилист"	СНТ "Автомобилист"	73 чел.	21,81
							ТСО	0	0					
1068	7bc4619e-a615-4888-bdca-e105443f53a0	д. Шаликово, а/д М-1 Беларусь, 93 км, СНТ "Альбатрос"	55.498291015625; 36.2621574401855469	г.о. Русский	Территориальный отдел "Дороховский"	Садовые товарищества (Закрытая)	ТБО	Евро 1.1 серий РО	1	Администрация Рузского городского округа(ОБР); РУССКИЙ РО ООО(ВЫВ); РУССКИЙ РО ООО(ОБР); СНТ "Альбатрос"(ВЫВ)	СНТ "Альбатрос"	СНТ "Альбатрос"	200 чел.	4,4
							ТСО	0	0					
1069	5ca8a5ca-b619-4e44-88b4-eab710dc0399	д. Шаликово, а/д М-1 Беларусь, 93 км, СНТ "Ивушка"	55.5049552917480469; 36.2754440307617188	г.о. Русский	Территориальный отдел "Дороховский"	Садовые товарищества (Закрытая)	ТБО	Евро 1.1 серий РО	2	Администрация Рузского городского округа(ОБР); РУССКИЙ РО ООО(ВЫВ); РУССКИЙ РО ООО(ОБР); СНТ "Ивушка"(ВЫВ)	СНТ "Ивушка"	СНТ "Ивушка"	37 чел.	4,22
							ТСО	0	0					
1070	5cd8757-b7cc-4b4a-84a4-c3b07c964616	д. Шаликово, а/д М-1 Беларусь, 93 км, СНТ "Лужки"	55.4949798583984375; 36.2497749328613281	г.о. Русский	Территориальный отдел "Дороховский"	Садовые товарищества (Закрытая)	ТБО	Евро 1.1 серий РО	3	Администрация Рузского городского округа(ОБР); РУССКИЙ РО ООО(ВЫВ); РУССКИЙ РО ООО(ОБР); СНТ "Лужки"(ВЫВ)	СНТ "Лужки"	СНТ "Лужки"	55 чел.	11,28
							ТСО	0	0					
1071	ec9d4376-4306-4ad1-b812-e046f6995c1	д. Шаликово, Рузский р-н СНТ Ветеран МГУ	55.4940147399902344; 36.2350425720214844	г.о. Русский	Территориальный отдел "Дороховский"	Садовые товарищества (Закрытая)	ТБО	Евро 1.1 серий РО	1	Администрация Рузского городского округа(ОБР); РУССКИЙ РО ООО(ВЫВ); РУССКИЙ РО ООО(ОБР); СНТ «Ветеран МГУ»(ВЫВ); СНТ «Ветеран МГУ»(ОБР)	СНТ Ветеран МГУ	СНТ Ветеран МГУ	39 чел.	1,56
							ТСО	0	0					
1072	335a019c-b74c-49c3-92cf-0e53ca542bd	д. Шелковка, СНТ "Гвоздика"	55.5375404357910156; 36.3277778625488281	г.о. Русский	Территориальный отдел "Дороховский"	Садовые товарищества (Закрытая)	ТБО	Евро 1.1 серий РО	1	Администрация Рузского городского округа(ОБР); РУССКИЙ РО ООО(ВЫВ); РУССКИЙ РО ООО(ОБР); СНТ "Гвоздика(ВЫВ)	СНТ "Гвоздика"	СНТ "Гвоздика"	73 чел.	2,02
							ТСО	0	0					
1073	6778c25f-b9f4-4246-bc36-664c489f68ed	д. Шелковка, СНТ "Ручеек"	55.5389785766601562; 36.3420028686523438	г.о. Русский	Территориальный отдел "Дороховский"	Садовые товарищества (Закрытая)	ТБО	Евро 1.1 серий РО	3	Администрация Рузского городского округа(ОБР); РУССКИЙ РО ООО(ВЫВ); РУССКИЙ РО ООО(ОБР); СНТ "Ручеек"(ВЫВ)	СНТ "Ручеек"	СНТ "Ручеек"	150 чел.	5,78
							ТСО	0	0					
1074	4ce01ca8-5f5a-47f2-b25-	д. Шелковка, СНТ "Тополь"	55.5380172729492188;	г.о. Русский	Территориальный	Садовые товарищества	ТБО	Евро 1.1 серий РО	2	Администрация Рузского городского округа(ОБР); РУССКИЙ РО ООО(ВЫВ); РУССКИЙ РО ООО(ОБР); СНТ "Тополь"(ВЫВ)	СНТ "Тополь"	СНТ "Тополь"	37 чел.	10,09

	ba113152563		36.3253402709960938	Русский	отдел "Дороховский"	Садомое товарищества (Закрытая)	PCO	0	0	0	0	Администрация Рузского городского округа(ОБР); РУССКИЙ РО ООО(ОБР); СНТ "Турис"(ВЫВ)					
1075	03dd8546-49fc-447b-86a8-f66747a09e6b	д. Щелканово, СНТ "Грида"	55.93212890625; 36.2270240783691406	г.о. Рузский	Территориальный отдел "Волковский"	Садомое товарищества (Закрытая)	ТБО	Бункер 8	8,00	1	0	Администрация Рузского городского округа(ОБР); РУССКИЙ РО ООО(ВЫВ); РУССКИЙ РО ООО(ОБР); СНТ "Грида"(ВЫВ)	СНТ "Грида"	СНТ "Грида"	133 чел.	18	
1076	a91fc20-4ddc-48ef-8b21-992bda7294a1	д. Щелканово, СНТ "Исток"	55.9351806640625; 36.2239913940429688	г.о. Рузский	Территориальный отдел "Волковский"	Садомое товарищества (Закрытая)	ТБО	Бункер 8	8	1	0	Администрация Рузского городского округа(ОБР); РУССКИЙ РО ООО(ВЫВ); РУССКИЙ РО ООО(ОБР); СНТ "ИСТОК"(ВЫВ)	СНТ "Исток"	СНТ "Исток"	400 чел.	25,83	
1077	301e5702-aa20-4417-ba6c-07a6ff2b5524	д. Щелканово, СНТ "Луч"	55.9373588562011719; 36.2122383117675781	г.о. Рузский	Территориальный отдел "Волковский"	Садомое товарищества (Закрытая)	ТБО	Евро 1.1 серый РО	4,4	4	0	РУССКИЙ РО ООО(ВЫВ); ТСН "ЛУЧ"(ВЫВ)	СНТ "Луч"	СНТ "Луч"	140 чел.	9,38	
1078	a8380f5f-bbbe-48ba-9c1e-b04a5dc21013	д. Щелканово, СНТ "Простор"	55.9315910339355469; 36.2060432434082031	г.о. Рузский	Территориальный отдел "Волковский"	Садомое товарищества (Закрытая)	ТБО	Евро 1.1 серый РО	3,3	3	0	Администрация Рузского городского округа(ОБР); РУССКИЙ РО ООО(ВЫВ); РУССКИЙ РО ООО(ОБР); СНТ "ПРОСТОР"(ВЫВ)	СНТ "Простор"	СНТ "Простор"	120 чел.	5,98	
1079	05accfb9-377f-496a-b2b9-af6e0ef0350b	д. Щелканово, СНТ "Ручеек"	55.9356880187988281; 36.2132949829101562	г.о. Рузский	Территориальный отдел "Волковский"	Садомое товарищества (Закрытая)	ТБО	Бак 360 л.	1,44	4	0	РУССКИЙ РО ООО(ВЫВ); СНТ "Ручеек"(ВЫВ)	СНТ "Ручеек"	СНТ "Ручеек"	24 чел.	3,93	
1080	fe8089fb-d609-4f6c-a764-c30c240583bc	ЖК Березки, рабочий поселок Тучково, Рузский городской округ, Московская область	55.6057472229003906; 36.4669342041015625	г.о. Рузский	Территориальный отдел "Тучковский"	МКД	PCO	PCO сетка РО	5,3	1	4	Администрация Рузского городского округа(ОБР); РУССКИЙ РО ООО(ВЫВ); РУССКИЙ РО ООО(ОБР); ТСЖ "Березки"(ВЫВ)	ЖК Березки	ЖК Березки, рабочий поселок Тучково.	принимается за нормативный объем, вывозимый РО	73,73	
1081	3ba2c40f-8364-4a6b-a1ab-f62633301deb	Заводская улная, 6, рабочий поселок Тучково, Рузский городской округ, Московская область	55.582752227832031; 36.4910736083984375	г.о. Рузский	Территориальный отдел "Тучковский"	Производство и коммерция (Закрытая)	ТБО	Бункер 8	8,00	1	0	Администрация Рузского городского округа(ОБР); ИП Лягчев Олег Владимирович(ВЫВ); РУССКИЙ РО ООО(ОБР)	ИП Лягчев Олег Владимирович	ИП Лягчев Олег Владимирович	принимается за нормативный объем, вывозимый РО	8	
1082	0a0564d9-8c72-4e82-8c0f-9db3a26ddc8d	Красная ул.шп. 63, Руза, Московская область	55.6919212341308594; 36.2147216796875	г.о. Рузский	Территориальный отдел "Руза"	Производство и коммерция (Закрытая)	ТБО	Евро 1.1 серый РО	1,1	1	0	Администрация Рузского городского округа(ОБР); ИП Дубовицкий Вячеслав Александрович(ВЫВ); РУССКИЙ РО ООО(ВЫВ); РУССКИЙ РО ООО(ОБР)	ИП Дубовицкий Вячеслав Александрович	ИП Дубовицкий Вячеслав Александрович	принимается за нормативный объем, вывозимый РО	0,75	
1083	55768b3a-2c58-4324-8dec-da8a301f80e	Красная ул.шп. 80, Руза, Московская область (Патерочка №6390)	55.6908493041992188; 36.2150306701660156	г.о. Рузский	Территориальный отдел "Руза"	Производство и коммерция (Закрытая)	ТБО	Евро 1.1 серый РО	2,2	2	0	Администрация Рузского городского округа(ОБР); ООО «Агроторг»(ВЫВ); РУССКИЙ РО ООО(ВЫВ); РУССКИЙ РО ООО(ОБР)	ООО «Агроторг»	ООО «Агроторг»	принимается за нормативный объем, вывозимый РО	9,72	

1084	a436b8de-8429-4229-b2b7-cc046822f9c	Красная улица, 86А, Руза, Московская область	55.6922492980957031; 36.2119292312890625	г.о. Рузский	Территориальный отдел "Руза"	Производство и коммерция (Закрыта)	ТБО	Евро 1.1 серий РО	1,1	1	Администрация Рузского городского округа(ОБР); ИП Морозова Н. В.(ВЫВ); РУЗСКИЙ РО ООО(ВЫВ); РУЗСКИЙ РО ООО(ОБР)	ИП Морозова Н. В.	ИП Морозова Н. В.	принимается за нормативный объем вывозимый РО	1,5
1085	52eb6c34-f602-4033-8b38-1003a5060757	Микрорайон 4В, Руза, Московская область	55.7066383361816406; 36.2057418823242188	г.о. Рузский	Территориальный отдел "Руза"	Производство и коммерция (Закрыта)	ТБО	Евро 1.1 серий РО	1,1	1	Администрация Рузского городского округа(ОБР); ИП Золотова Татьяна Николаевна(ВЫВ); РУЗСКИЙ РО ООО(ВЫВ); РУЗСКИЙ РО ООО(ОБР)	ИП Золотова Татьяна Николаевна	ИП Золотова Татьяна Николаевна	принимается за нормативный объем вывозимый РО	0,75
1086	47a59435-6fc4-419d-a963-26b857d73ed	микрорайон Восточный, 24, рабочий посёлок Тучково, Рузский городской округ, Московская область (Петерочка №1699)	55.5991325378417969; 36.4896469116210938	г.о. Рузский	Территориальный отдел "Тучковский"	Производство и коммерция (Закрыта)	ТБО	Евро 1.1 серий РО	2,2	2	Администрация Рузского городского округа(ОБР); ООО «Агроторг»(ВЫВ); РУЗСКИЙ РО ООО(ВЫВ); РУЗСКИЙ РО ООО(ОБР)	ООО «Агроторг»	ООО «Агроторг»	принимается за нормативный объем вывозимый РО	9,724
1087	e135d68f-fbc1-4a21-95e2-918be672b7a7	микрорайон Восточный, 30, рабочий посёлок Тучково, Рузский городской округ, Московская область (магнит-большевик)	55.598785400390625; 36.4893455505371094	г.о. Рузский	Территориальный отдел "Тучковский"	Производство и коммерция (Закрыта)	ТБО	Бок 360 л.	0,36	1	Администрация Рузского городского округа(ОБР); РУЗСКИЙ РО ООО(ВЫВ); РУЗСКИЙ РО ООО(ОБР); ТАНДЕР АО(ВЫВ)	ТАНДЕР АО	ТАНДЕР АО	принимается за нормативный объем вывозимый РО	0
1088	a2770ec-44eb-4fb6-9414-8ef429227d35	Микрорайон, д. 6А, Руза, Московская область	55.7068939208984375; 36.210745849609375	г.о. Рузский	Территориальный отдел "Руза"	Производство и коммерция (Закрыта)	ТБО	Евро 1.1 серий РО	1,1	1	Администрация Рузского городского округа(ОБР); ИП Муратова Э. Г.(ВЫВ); РУЗСКИЙ РО ООО(ВЫВ); РУЗСКИЙ РО ООО(ОБР)	ИП Муратова Э. Г.	ИП Муратова Э. Г.	принимается за нормативный объем, вывозимый РО	3,62
1089	09f0c503-53fc-420d-9c7f-b986ddfaa4a1	МО, Рузский го. д. Матисево, база отдыха Озерный	55.8162651062011719; 36.2669525146484375	г.о. Рузский	Территориальный отдел "Волковский"	Производство и коммерция (Закрыта)	ТБО	Евро 1.1	4,4	4	ЭЛИНОР ООО	ЭЛИНОР ООО	ЭЛИНОР ООО	принимается за нормативный объем вывозимый РО	6,69
1090	2d02086b-6520-4f0b-b23c-59cd06c1b481	МО, Рузский район, п. Тучково, ул. Парковая, 25	55.6048622131347656; 36.4589195251464844	г.о. Рузский	Территориальный отдел "Руза"	Объекты социальной инфраструктуры, администрации	ТБО	Евро 1.1 серий РО	1,10	1	Администрация Рузского городского округа(ОБР); ООО "Гранит" (ВЫВ); РУЗСКИЙ РО ООО(ВЫВ); РУЗСКИЙ РО ООО(ОБР)	ИП Дубовицкий Вячеслав Александрович	ИП Дубовицкий Вячеслав Александрович	принимается за нормативный объем вывозимый РО	4,4
							РСО	0		0					
1091	278e5409-b444-4d67-a2b0-e0f949b7b0b1	Московская область, Рузский городской округ, г. Руза, Волоколамское шоссе, д.9А	55.7069435119628906; 36.1826591491699219	г.о. Рузский	Территориальный отдел "Руза"	Производство и коммерция (Закрыта)	ТБО	Евро 1.1 серий РО	1,1	1	Администрация Рузского городского округа(ОБР); ООО «Искон-М»(ВЫВ); РУЗСКИЙ РО ООО(ВЫВ); РУЗСКИЙ РО ООО(ОБР)	ООО «Искон-М»	ООО «Искон-М»	принимается за нормативный объем, вывозимый РО	1,08
1092	84ac2cbf-4cde-490c-ad16-df2be07ca076	Московская область, Рузский городской округ, г. Руза, Интернациональный п., д.1	55.7000045776367188; 36.1930084228515625	г.о. Рузский	Территориальный отдел "Руза"	Производство и коммерция (Закрыта)	ТБО	Евро 1.1	1,10	1	Администрация Рузского городского округа(ОБР); ООО "ЭРНТЕ" (ВЫВ); РУЗСКИЙ РО ООО(ВЫВ); РУЗСКИЙ РО ООО(ОБР)	ООО "ЭРНТЕ"	ООО "ЭРНТЕ"	принимается за нормативный объем вывозимый РО	6,04
1093	559e011b-bf93-4303-93af-45e5943b4434	Московская область, Рузский городской округ, г. Руза, Красный проезд, д.15	55.6964645385742188; 36.2125473022460938	г.о. Рузский	Территориальный отдел "Руза"	Производство и коммерция (Закрыта)	ТБО	Евро 1.1 серий РО	2,2	2	Администрация Рузского городского округа(ОБР); ООО "Ваим" (ВЫВ); РУЗСКИЙ РО ООО(ВЫВ); РУЗСКИЙ РО ООО(ОБР)	ООО "Ваим"	ООО "Ваим"	принимается за нормативный объем, вывозимый РО	9
1094	9127f527-03b5-49fd-abf3-8b8b2e103ff	Московская область, Рузский городской округ, г. Руза, ул. Волоколамское шоссе, 13А	55.70806884765625; 36.1821708679199219	г.о. Рузский	Территориальный отдел "Руза"	Производство и коммерция (Закрыта)	КГМ	Бузкер 8	8,00	1	Администрация Рузского городского округа(ОБР); АО «Рузское молоко»(ВЫВ); РУЗСКИЙ РО ООО(ВЫВ); РУЗСКИЙ РО ООО(ОБР)	АО «Рузское молоко»	АО «Рузское молоко»	принимается за нормативный объем, вывозимый РО	34,67
1095	3b9e25df-dc84-4913-89e2-6ee2ac807eef	Московская область, Рузский городской округ, г. Руза, ул. Волоколамское шоссе, д.1	55.7101898193359375; 36.1766929626464844	г.о. Рузский	Территориальный отдел "Руза"	Производство и коммерция (Закрыта)	КГМ	Бузкер 8	8,00	1	Администрация Рузского городского округа(ОБР); ООО «Энерконд» (ВЫВ); РУЗСКИЙ РО ООО(ВЫВ); РУЗСКИЙ РО ООО(ОБР)	ООО «Энерконд»	ООО «Энерконд»	принимается за нормативный объем, вывозимый РО	30
1096	37323059-23da-4aa8-ba24-e202e4799a1f	Московская область, Рузский городской округ, г. Руза, ул. Красная, д.27, ООО «Ист-Энд Проперти Менеджмент Кампани»	55.6965141296386719; 36.2003517150878906	г.о. Рузский	Территориальный отдел "Руза"	Производство и коммерция (Закрыта)	ТБО	Бузкер 8	8,00	1	Администрация Рузского городского округа(ОБР); ООО «Ист-Энд Проперти Менеджмент Кампани»(ВЫВ); РУЗСКИЙ РО ООО(ВЫВ); РУЗСКИЙ РО ООО(ОБР)	ООО «Ист-Энд Проперти Менеджмент Компани»	ООО «Ист-Энд Проперти Менеджмент Кампани»	принимается за нормативный объем вывозимый РО	8
1097	8474879b-2e71-4161-8a58-1387b0cb5eb7	Московская область, Рузский городской округ, г. Руза, ул. Красная, д.42	55.69549560546875; 36.2039909362792969	г.о. Рузский	Территориальный отдел "Руза"	Производство и коммерция (Закрыта)	ТБО	Бок 120 л.	0,12	1	Администрация Рузского городского округа(ОБР); ИП Игнатенко Тамара Ильинична(ВЫВ); РУЗСКИЙ РО ООО(ВЫВ); РУЗСКИЙ РО ООО(ОБР)	ИП Игнатенко Тамара Ильинична	ИП Игнатенко Тамара Ильинична	принимается за нормативный объем вывозимый РО	0,12
1098	5ba32226-1265-44e9-9a0b-b17e016a22fc	Московская область, Рузский городской округ, г. Руза, ул. Красная, д.57	55.6943130493164062; 36.2119369506835938	г.о. Рузский	Территориальный отдел "Руза"	Производство и коммерция (Закрыта)	ТБО	Евро 1.1 серий РО	2,2	2	Администрация Рузского городского округа(ОБР); АО "МОСТРАНСАВТО"(ВЫВ); РУЗСКИЙ РО ООО(ВЫВ); РУЗСКИЙ РО ООО(ОБР)	АО "МОСТРАНСАВТО"	АО "МОСТРАНСАВТО"	принимается за нормативный объем, вывозимый РО	6,6

1099	69a5bb00-e02b-482c-a119-463292080647	Московская область, Рузский городской округ, г. Руза, ул. Красная, д.57А	55.6947784423828125; 36.2091979980468751	г.о. Рузский	Территориальный отдел "Руза"	Производство и коммерция (Закрытая)	ТБО	Бункер 8	8,00	1	Администрация Рузского городского округа(ОБР); ИП Боцалев Алексей Викторович(ВЫВ); РУЗСКИЙ РО ООО(ВЫВ); РУЗСКИЙ РО ООО(ОБР)	ИП Боцалев Алексей Викторович	ИП Боцалев Алексей Викторович	принимается за нормативный объем, вывозимый РО	16
1100	9c899218-0891-4130-8321-b42f6744145	Московская область, Рузский городской округ, г. Руза, ул. Красная, д.80	55.690582275390625; 36.2152290344238281	г.о. Рузский	Территориальный отдел "Руза"	Производство и коммерция (Закрытая)	ТБО	Евро 1.1 серый РО	2,2	2	Администрация Рузского городского округа(ОБР); ИП Коростелев Алексей Николаевич(ВЫВ); ИП Солёнов Игорь Викторович(ВЫВ); РУЗСКИЙ РО ООО(ВЫВ); РУЗСКИЙ РО ООО(ОБР)	ИП Солёнов Игорь Викторович	ИП Коростелев Алексей Николаевич/ИП Солёнов Игорь Викторович	принимается за нормативный объем, вывозимый РО	7,7
1101	b705a253-7cb1-4e0d-89fb-cdd3126272ac	Московская область, Рузский городской округ, г. Руза, ул. Красноармейская, д.1	55.6983680725097656; 36.1927375793457031	г.о. Рузский	Территориальный отдел "Руза"	Объекты социальной инфраструктуры, администрации	ТБО	Евро 1.1 серый РО	2,2	2	МБУК РГО ПК«О «Городок»(ВЫВ); РУЗСКИЙ РО ООО(ВЫВ)	МБУК РГО ПК«О «Городок»	МБУК РГО ПК«О «Городок»	принимается за нормативный объем, вывозимый РО	0,72
							PCO	0							
1102	d88d6397-1b32-47da-9d4d-2c654ac13745	Московская область, Рузский городской округ, г. Руза, ул. Революционная, д.25	55.7028617858886719; 36.1941490173339844	г.о. Рузский	Территориальный отдел "Руза"	Объекты социальной инфраструктуры, администрации	ТБО	Евро 1.1 серый РО	4,4	4	Отдел Министерства внутренних дел Российской Федерации по Рузскому городскому округу(ВЫВ); РУЗСКИЙ РО ООО(ВЫВ)	ИФНС	ИФНС	принимается за нормативный объем вывозимый РО	9,94
							PCO	0							
1103	46265d55-b16c-4127-bc08-2678489e9a40	Московская область, Рузский городской округ, г. Руза, ул. Революционная, д.62, ГКУ МО "МОСОБЛПОЖСПАС"	55.7030410766601562; 36.1888847351074219	г.о. Рузский	Территориальный отдел "Руза"	Объекты социальной инфраструктуры, администрации	ТБО	Евро 0.8	0,80	1	Администрация Рузского городского округа(ОБР); Можайское территориальное управление силами и средствами ГКУ МО МОСОБЛПОЖСПАС (ВЫВ); РУЗСКИЙ РО ООО(ВЫВ); РУЗСКИЙ РО ООО(ОБР)	Волоколамского территориального управления силами и средствами ГКУ МО «Мособлпожспас»	Волоколамского территориального управления силами и средствами ГКУ МО «Мособлпожспас»	принимается за нормативный объем, вывозимый РО	1,6
							PCO	0							
1104	1c74362d-4cc6-409c-9eb1-b990e872eb0c	Московская область, Рузский городской округ, г. Руза, ул. Северный мкр., д.13, стр.1	55.7079887390136719; 36.1891784667968875	г.о. Рузский	Территориальный отдел "Руза"	Объекты социальной инфраструктуры, администрации	ТБО	Евро 1.1 серый РО	3,3	3	Отдел Министерства внутренних дел Российской Федерации по Рузскому городскому округу(ВЫВ); РУЗСКИЙ РО ООО(ВЫВ)	Отдел Министерства внутренних дел Российской Федерации по Рузскому городскому округу	Отдел Министерства внутренних дел Российской Федерации по Рузскому городскому округу	принимается за нормативный объем, вывозимый РО	4,58
							PCO	0							
1105	8c69e9fa-203f-4aa8-911b-090f91ac7fd	Московская область, Рузский городской округ, г. Руза, ул. Советская, д.1	55.7125740051269531; 36.1746139526367188	г.о. Рузский	Территориальный отдел "Руза"	Объекты социальной инфраструктуры, администрации	ТБО	Евро 1.1 серый РО	3,3	3	Отдел Министерства внутренних дел Российской Федерации по Рузскому городскому округу(ВЫВ); РУЗСКИЙ РО ООО(ВЫВ)	Отдел Министерства внутренних дел Российской Федерации по Рузскому городскому округу	Отдел Министерства внутренних дел Российской Федерации по Рузскому городскому округу	принимается за нормативный объем, вывозимый РО	6,6
							PCO	0							
1106	cf1843bc-1045-4ec7-98fb-165b2ac0bf66	Московская область, Рузский городской округ, г. Руза, ул. Социалистическая, 74/1, ГКУ МО "МОСОБЛПОЖСПАС"	55.706707007324219; 36.2111639404296875	г.о. Рузский	Территориальный отдел "Руза"	Объекты социальной инфраструктуры, администрации	ТБО	Евро 0.8	0,80	1	Администрация Рузского городского округа(ОБР); Можайское территориальное управление силами и средствами ГКУ МО МОСОБЛПОЖСПАС (ВЫВ); РУЗСКИЙ РО ООО(ВЫВ); РУЗСКИЙ РО ООО(ОБР)	Волоколамского территориального управления силами и средствами ГКУ МО «Мособлпожспас»	Волоколамского территориального управления силами и средствами ГКУ МО «Мособлпожспас»	принимается за нормативный объем, вывозимый РО	2,4
							PCO	0							
1107	461912f2-b97d-4c77-a995-9b778b952e49	Московская область, Рузский городской округ, г. Руза, ул. Социалистическая, д. 73	55.7050018310546875; 36.2112197875976562	г.о. Рузский	Территориальный отдел "Руза"	Производство и коммерция (Закрытая)	ТБО	Евро 1.1 серый РО	2,2	2	Администрация Рузского городского округа(ОБР); ООО "Рулгазсервис"(ВЫВ); РУЗСКИЙ РО ООО(ВЫВ); РУЗСКИЙ РО ООО(ОБР)	ООО "Рулгазсервис"	ООО "Рулгазсервис"	принимается за нормативный объем, вывозимый РО	4,4
1108	e4a2936a-b706-4374-a4b2-46a758e1d25	Московская область, Рузский городской округ, г. Руза, ул. Социалистическая, д. 87	55.7047004699707031; 36.2228507995605469	г.о. Рузский	Территориальный отдел "Руза"	Производство и коммерция (Закрытая)	ТБО	Бункер 8	8,00	1	Администрация Рузского городского округа(ОБР); ГБУ МО «Моставтодор(ВЫВ); РУЗСКИЙ РО ООО(ВЫВ); РУЗСКИЙ РО ООО(ОБР)	ГБУ МО Моставтодор	ГБУ МО Моставтодор	принимается за нормативный объем, вывозимый РО	0

1109	6957b6f-bc1f-4384-9cc2-2c528bd1092b	Московская область, Рузский городской округ, г. Руза, ул. Урицкого, д.18/1	55.7065086364746094; 36.1896591186523438	г.о. Рузский	Территориальный отдел "Руза"	Объекты общественной инфраструктуры, администрации	ТБО	Евро 1.1 серый РО	1,1	1	МБУ РГО «Центр по обеспечению деятельности органов местного самоуправления Рузского городского округа(ВЫВ); РУЗСКИЙ РО ООО(ВЫВ)	Центр по обеспечению деятельности ОМСУ РГО	Центр по обеспечению деятельности ОМСУ РГО	принимается за нормативный объем, вывозимый РО	0,62
							РСО	0		0					
1110	8e0e16fd-bc34-4169-9540-1c2382eb73f	Московская область, Рузский городской округ, г. Руза, ул. Федеративная, д.17	55.7074928283691406; 36.1996688842773438	г.о. Рузский	Территориальный отдел "Руза"	Производство и коммерция (Закрытая)	ТБО	Евро 1.1 серый РО	3,3	3	Администрация Рузского городского округа(ОБР); АО "МОСТРАНСАВТО"(ВЫВ); РУЗСКИЙ РО ООО(ВЫВ); РУЗСКИЙ РО ООО(ОБР)	АО "МОСТРАНСАВТО"	АО "МОСТРАНСАВТО"	принимается за нормативный объем, вывозимый РО	11
1111	a653f834-399d-49d9-a38f-867ad197e7	Московская область, Рузский городской округ, г. Руза, ул. Федеративная, д.7А, здание Руза-Хутор	55.7053146362304638; 36.1911811828613281	г.о. Рузский	Территориальный отдел "Руза"	Производство и коммерция (Закрытая)	ТБО	Евро 1.1 серый РО	5,5	5	Администрация Рузского городского округа(ОБР); ООО "Руза Хутор"(ВЫВ); РУЗСКИЙ РО ООО(ВЫВ); РУЗСКИЙ РО ООО(ОБР)	ООО "Руза Хутор"	ООО "Руза Хутор"	принимается за нормативный объем, вывозимый РО	22,73
1112	ad0d3a15-8bd9-4243-b86d-fc9cc11d698	Московская область, Рузский городской округ, д. Валехино	55.8008079528808594; 36.3295745849609375	г.о. Рузский	Территориальный отдел "Колобазинский"	Производство и коммерция (Закрытая)	ТБО	Евро 1.1 серый РО	1,10	1	Администрация Рузского городского округа(ОБР); НДП «Дачи на Озерне»(ВЫВ); РУЗСКИЙ РО ООО(ВЫВ); РУЗСКИЙ РО ООО(ОБР)	НДП «Дачи на Озерне»	НДП «Дачи на Озерне»	принимается за нормативный объем, вывозимый РО	2,02
1113	15e0c5b3-d427-4e18-b6bc-09b659e44cc	Московская область, Рузский городской округ, д. Вишняки	55.7695655822753906; 36.3008575439453125	г.о. Рузский	Территориальный отдел "Колобазинский"	Производство и коммерция (Закрытая)	ТБО	Евро 1.1 серый РО	1,10	1	Администрация Рузского городского округа(ОБР); ООО "Чаюка"(ВЫВ); РУЗСКИЙ РО ООО(ВЫВ); РУЗСКИЙ РО ООО(ОБР)	ООО "Чаюка"	ООО "Чаюка"	принимается за нормативный объем, вывозимый РО	1,1
1114	82549028-2e7f-4975-be9d-c4873a7c57cc	Московская область, Рузский городской округ, д. Гауково, Дом творчества Малевича	55.6565170288085938; 36.3162040710449219	г.о. Рузский	Территориальный отдел "Старорузский"	Производство и коммерция (Закрытая)	ТБО	Евро 1.1 серый РО	7,7	7	Администрация Рузского городского округа(ОБР); ООО "ДТМ"(ВЫВ); РУЗСКИЙ РО ООО(ВЫВ); РУЗСКИЙ РО ООО(ОБР)	ООО "ДТМ"	ООО "ДТМ"	принимается за нормативный объем, вывозимый РО	30,8
1115	95c6f12c-cb64-4ce0-89b7-99b4fc284ac7	Московская область, Рузский городской округ, д. Лидино	55.7618370056152344; 35.9555854797363281	г.о. Рузский	Территориальный отдел "Старорузский" (Ивановское с/п)	Производство и коммерция (Закрытая)	ТБО	Евро 1.1 серый РО	2,2	2	Администрация Рузского городского округа(ОБР); ООО «Лидино»(ВЫВ); РУЗСКИЙ РО ООО(ВЫВ); РУЗСКИЙ РО ООО(ОБР)	ООО «Лидино»	ООО «Лидино»	принимается за нормативный объем, вывозимый РО	6
1116	254b56cc-3ba1-47c5-8058-303115bbc54f	Московская область, Рузский городской округ, д. Лидино, гараж	55.7643241882324219; 35.9581222534179688	г.о. Рузский	Территориальный отдел "Старорузский" (Ивановское с/п)	Производство и коммерция (Закрытая)	ТБО	Евро 1.1 серый РО	2,2	2	Администрация Рузского городского округа(ОБР); ООО «Лидино»(ВЫВ); РУЗСКИЙ РО ООО(ВЫВ); РУЗСКИЙ РО ООО(ОБР)	ООО «Лидино»	ООО «Лидино»	принимается за нормативный объем, вывозимый РО	6
1117	7678a221-f1bd-4c48-8198-737ac594476b	Московская область, Рузский городской округ, д. Макенда, д. 387	55.5899734497070312; 36.3765792846679688	г.о. Рузский	Территориальный отдел "Дороховский"	Производство и коммерция (Закрытая)	ТБО	Обычный 0,75	0,75	1	Администрация Рузского городского округа(ОБР); ООО «СПО «Подмосковье»(ВЫВ); РУЗСКИЙ РО ООО(ВЫВ); РУЗСКИЙ РО ООО(ОБР)	ООО «СПО «Подмосковье»	ООО «СПО «Подмосковье»	принимается за нормативный объем, вывозимый РО	0,75
1118	de05473d-9914-4608-889f-1b79e85803ae	Московская область, Рузский городской округ, д. Ностерovo, д. 9А (Эльварадо)	55.6283378601074219; 36.3369903564453125	г.о. Рузский	Территориальный отдел "Старорузский"	Производство и коммерция (Закрытая)	ТБО	Евро 1.1 серый РО	2,2	2	Администрация Рузского городского округа(ОБР); ИП Жигченко В. В.(ВЫВ); РУЗСКИЙ РО ООО(ВЫВ); РУЗСКИЙ РО ООО(ОБР)	ИП Жигченко В. В.	ИП Жигченко В. В.	принимается за нормативный объем, вывозимый РО	2,2
1119	2929d24-dfc8-4fac-8c12-908957f15904	Московская область, Рузский городской округ, д. Сумароково, мфп центральное	55.7623786926269531; 35.9150352478027344	г.о. Рузский	Территориальный отдел "Старорузский" (Ивановское с/п)	Производство и коммерция (Закрытая)	ТБО	Евро 1.1 серый РО	2,2	2	Администрация Рузского городского округа(ОБР); ООО «Лидино»(ВЫВ); РУЗСКИЙ РО ООО(ВЫВ); РУЗСКИЙ РО ООО(ОБР)	ООО «Лидино»	ООО «Лидино»	принимается за нормативный объем, вывозимый РО	6
1120	470d7a10-7a30-41b2-bf5a-cac0b779f671	Московская область, Рузский городской округ, д. Трубищино, Дробышево, мфп центральное	55.7147789001464844; 35.8847732543945312	г.о. Рузский	Территориальный отдел "Старорузский" (Ивановское с/п)	Производство и коммерция (Закрытая)	ТБО	Евро 1.1 серый РО	2,2	2	Администрация Рузского городского округа(ОБР); ООО «Лидино»(ВЫВ); РУЗСКИЙ РО ООО(ВЫВ); РУЗСКИЙ РО ООО(ОБР)	ООО «Лидино»	ООО «Лидино»	принимается за нормативный объем, вывозимый РО	6
1121	02f5a245-9d2d-4fa8-8cc1-4d87f4b1672a	Московская область, Рузский городской округ, п. Гидроузел, д. 12Б	55.758148193359375; 36.1450004577636719	г.о. Рузский	Территориальный отдел "Старорузский" (Ивановское с/п)	Производство и коммерция (Закрытая)	ТБО	Евро 1.1	1,10	1	Администрация Рузского городского округа(ОБР); ИП Бурмистенкова Г. А.(ВЫВ); ООО "РУЗА-ХЛЕБ"(ВЫВ); РУЗСКИЙ РО ООО(ВЫВ); РУЗСКИЙ РО ООО(ОБР)	ООО "РУЗА-ХЛЕБ"	ИП Бурмистенкова Г. А./ООО "РУЗА-ХЛЕБ"	принимается за нормативный объем, вывозимый РО	1,1
1122	ef7bd587-74a1-47c7-8460-82ac0080917	Московская область, Рузский городской округ, п. Дорохово, Большой переулок, д.4	55.5453147888183594; 36.3764724731445312	г.о. Рузский	Территориальный отдел "Дороховский"	Производство и коммерция (Закрытая)	КГМ	Бутиер 8	16	2	Администрация Рузского городского округа(ОБР); ООО «Раритетные механизмы»(ВЫВ); РУЗСКИЙ РО ООО(ВЫВ); РУЗСКИЙ РО ООО(ОБР)	ООО «Раритетные механизмы»	ООО «Раритетные механизмы»	принимается за нормативный объем, вывозимый РО	16
1123	b506558e-987e-427a-a070-c8bd0b7a7c60	Московская область, Рузский городской округ, п. Дорохово, ул. Комсомольская, д.1	55.5559844970703125; 36.3833961486816406	г.о. Рузский	Территориальный отдел "Дороховский"	Производство и коммерция (Закрытая)	ТБО	Евро 1.1 серый РО	1,1	1	Администрация Рузского городского округа(ОБР); ООО "Рузазервис"(ВЫВ); РУЗСКИЙ РО ООО(ВЫВ); РУЗСКИЙ РО ООО(ОБР)	ООО "Рузазервис"	ООО "Рузазервис"	по факту	2,2

1124	7dff41e9-b9ef-4a05-9965-ad3dfcb205e1	Московская область, Рузский городской округ, п. Дорохово, ул. Московская, д. 52	55.543731689453125; 36.3939476013183594	г.о. Рузский	Территориальный отдел "Дороховский"	Производство и коммерция (Закрытая)	ТБО	Евро 1.1 серый РО	1,10	1	ИП Житченко В. В.(ВЫВ); РУЗСКИЙ РО ООО(ВЫВ)	ИП Житченко В. В.	ИП Житченко В. В.	принимается за нормативный объем, вывозимый РО	1,1
1125	55e4c633-76d9-4b71-a124-9098b8aa505	Московская область, Рузский городской округ, п. Дорохово, ул. Школьная, д.12	55.5485343933105469; 36.3660774230957031	г.о. Рузский	Территориальный отдел "Дороховский"	Объекты социальной инфраструктуры, администрации	ТБО PCO	Евро 1.1 серый РО 0	2,2	2 0	Администрация Рузского городского округа(ОБР); МБОУ «Дороховская средняя общеобразовательная школа»(ВЫВ); РУЗСКИЙ РО ООО(ВЫВ); РУЗСКИЙ РО ООО(ОБР)	МБОУ «Дороховская средняя общеобразовательная школа»	МБОУ «Дороховская средняя общеобразовательная школа»	принимается за нормативный объем, вывозимый РО	13,2
1126	70540084-8a86-42f4-94b6-214ef8b21be0	Московская область, Рузский городской округ, п. Колобакино, ул. Майора Алексеева, д. 17	55.6719398498535156; 36.5408782958984375	г.о. Рузский	Территориальный отдел "Колобакинский"	Производство и коммерция (Закрытая)	ТБО	Евро 1.1 серый РО	1,10	1	Администрация Рузского городского округа(ОБР); ООО "Рузгазсервис"(ВЫВ); РУЗСКИЙ РО ООО(ВЫВ); РУЗСКИЙ РО ООО(ОБР)	ООО "Рузгазсервис"	ООО "Рузгазсервис"	принимается за нормативный объем, вывозимый РО	1,1
1127	ac8f8017-f737-43f6-9d0d-7ff0a60672d	Московская область, Рузский городской округ, п. Колобакино, ул. Майора Алексеева, д.51 стр.1	55.6753005981445312; 36.5428390502929688	г.о. Рузский	Территориальный отдел "Колобакинский"	Производство и коммерция (Закрытая)	ТБО	Евро 1.1	1,10	1	Администрация Рузского городского округа(ОБР); ООО «Тихая Гавань»(ВЫВ); РУЗСКИЙ РО ООО(ВЫВ); РУЗСКИЙ РО ООО(ОБР)	ООО «Тихая Гавань»	ООО «Тихая Гавань»	принимается за нормативный объем, вывозимый РО	1,1
1128	b8aa1b66-4542-424e-b50b-19f28e1878e	Московская область, Рузский городской округ, п. Старая Руза, Детский оздоровительный центр	55.6393775939941406; 36.3362464904785156	г.о. Рузский	Территориальный отдел "Старорузский"	Производство и коммерция	ТБО PCO	Бункер 8 Евро 1.1 серый РО	21,5	2 5	Администрация Рузского городского округа(ОБР); Российские железные дороги(ВЫВ); РУЗСКИЙ РО ООО(ВЫВ); РУЗСКИЙ РО ООО(ОБР)	Российские железные дороги	Российские железные дороги	принимается за нормативный объем вывозимый РО	36,77
1129	f4d45b55-cab4-42a7-a8fe-de5de91b3dbb	Московская область, Рузский городской округ, п. старотерьево, ЦПП ГИБДД ГУ МВД России по Московской области	55.6752738952636719; 36.2380867004394531	г.о. Рузский	Территориальный отдел "Старорузский"	Объекты социальной инфраструктуры, администрации	ТБО PCO	Евро 1.1 серый РО 0	3,3	3 0	Отдел Министерства внутренних дел Российской Федерации по Рузскому городскому округу(ВЫВ); РУЗСКИЙ РО ООО(ВЫВ)	ЦПП ГИБДД ГУ МВД России по Московской области	ЦПП ГИБДД ГУ МВД России по Московской области	по факту	17,81
1130	e6b8ac8e-ac44-4243-ac8a-f625ef1b8290	Московская область, Рузский городской округ, п. Тучково, вблизи платформы Театральная СНТ Подяна	55.5789413452148438; 36.4614028930664062	г.о. Рузский	Территориальный отдел "Тучковский"	Садовые товарищества (Закрытая)	КГМ ТБО PCO	Бункер 8 Евро 1.1 серый РО 0	15,7	1 7 0	Администрация Рузского городского округа(ОБР); РУЗСКИЙ РО ООО(ВЫВ); РУЗСКИЙ РО ООО(ОБР); СНТ "Подяна"(ВЫВ)	СНТ Подяна	СНТ Подяна	262 чел.	26,35
1131	e6a7459b-8512-4a33-a952-894bda53a07e	Московская область, Рузский городской округ, п. Тучково, м-н Дружный, д. №7	55.6043243408203125; 36.4931221008300781	г.о. Рузский	Территориальный отдел "Тучковский"	МКД	PCO ТБО	PCO остка РО Евро 1.1 серый РО	4,2	1 3	Администрация Рузского городского округа(ОБР); РУЗСКИЙ РО ООО(ВЫВ); РУЗСКИЙ РО ООО(ОБР)	Администрация Рузского городского округа	п. Тучково, МКД м-н Дружный, д. №7, мкр Дружный (д.1-д.9)	принимается за нормативный объем, вывозимый РО	93,33
1132	05b8cafb-3b36-4c65-a51d-6bc5e80b570b	Московская область, Рузский городской округ, п. Тучково, ул. 8 Марта, д.1	55.6035003662109375; 36.4635086059570312	г.о. Рузский	Территориальный отдел "Тучковский"	Объекты социальной инфраструктуры, администрации	ТБО PCO	Евро 1.1 серый РО 0	1,10	1 0	МАДОУ «Детский сад №25»(ВЫВ); РУЗСКИЙ РО ООО(ВЫВ)	ГБУЗ МО "МОССМП",	ГБУЗ МО "МОССМП",	принимается за нормативный объем, вывозимый РО	7,98

1133	ae93b0ff4f6a-4d99-a156-700c3e19ad79	Московская область, Рузский городской округ, п. Тучково, ул. Восточная, д.29 ЗАО «Первый автомобиль сервис»	55.5746192932128906; 36.496368408203125	г.о. Рузский	Территориальный отдел "Тучковский"	Производство и коммерция (Закрытая)	ТБО	Евро 1.1 серий РО	1,10	1	ЗАО «Первый автомобиль сервис»(ВЫВ); РУЗСКИЙ РО ООО(ВЫВ)	ЗАО «Первый автомобиль сервис»	ЗАО «Первый автомобиль сервис»	принимается за нормативный объем, вывозимый РО	4,76
1134	00d7258a-39ea-4a90-9ebf-4e09205d89ac	Московская область, Рузский городской округ, п. Тучково, ул. Восточная, д.29 ИП Уханов А. М.	55.574554443359375; 36.4948234558105469	г.о. Рузский	Территориальный отдел "Тучковский"	Производство и коммерция (Закрытая)	ТБО	Евро 1.1 серий РО	1,10	1	ИП Уханов А. М.(ВЫВ); РУЗСКИЙ РО ООО(ВЫВ)	ИП Уханов А. М.	ИП Уханов А. М.	принимается за нормативный объем, вывозимый РО	0,75
1135	27caa1a0-35bf-4aff-a247-d8a86eb80988	Московская область, Рузский городской округ, п. Тучково, ул. Восточная, д.29 ООО Автопромснаб РУС	55.5729789733886719; 36.495697021484375	г.о. Рузский	Территориальный отдел "Тучковский"	Производство и коммерция (Закрытая)	ТБО	Евро 1.1 серий РО	1,10	1	ООО Автопромснаб РУС(ВЫВ); РУЗСКИЙ РО ООО(ВЫВ)	ООО Автопромснаб РУС	ООО Автопромснаб РУС	принимается за нормативный объем, вывозимый РО	4,95
1136	d628bbf3-7a63-49cc-a825-ab6f79ddc9f7	Московская область, Рузский городской округ, п. Тучково, ул. Восточная, д.29 ООО "АДЖЕНС"	55.5738677978515625; 36.4945355388183594	г.о. Рузский	Территориальный отдел "Тучковский"	Производство и коммерция (Закрытая)	ТБО	Евро 1.1 серий РО	1,10	1	ООО "АДЖЕНС"(ВЫВ); РУЗСКИЙ РО ООО(ВЫВ)	ООО "АДЖЕНС"	ООО "АДЖЕНС"	принимается за нормативный объем, вывозимый РО	4,76
1137	c6b1460a-4764-48fb-af41-93531d7ef6a8f	Московская область, Рузский городской округ, п. Тучково, ул. Восточная, д.29 ООО "Коста"	55.5742568969726562; 36.494281768798281	г.о. Рузский	Территориальный отдел "Тучковский"	Производство и коммерция (Закрытая)	КГМ	Бункер 8	8,00	1	Администрация Рузского городского округа(ОБР); ООО "Коста"(ВЫВ); РУЗСКИЙ РО ООО(ВЫВ); РУЗСКИЙ РО ООО(ОБР)	ООО "Коста"	ООО "Коста"	принимается за нормативный объем, вывозимый РО	8
1138	8f905f14-a96e-4224-9b54-a7b86e167e5d	Московская область, Рузский городской округ, п. Тучково, ул. Партизан, д.2, стр. 2	55.5988807678222656; 36.4719963073730469	г.о. Рузский	Территориальный отдел "Тучковский"	Производство и коммерция (Закрытая)	ТБО	Евро 1.1 серий РО	2,2	2	Администрация Рузского городского округа(ОБР); ИП Морозова Н. В.(ВЫВ); ИП Ханцова Светлана Владимировна(ВЫВ); ИП Ханян Э.Л.(ВЫВ); ИП Ханян Э.Л.(ОБР); РУЗСКИЙ РО ООО(ВЫВ); РУЗСКИЙ РО	ИП Морозова Н. В.	ИП Морозова Н. В.	принимается за нормативный объем, вывозимый РО	17,6
1139	8c7b5ed0-14c2-4151-a246-dad0f22217dc	Московская область, Рузский городской округ, РП Тучково, Восточный, д. 6/1 ООО «ПИ-Продэкспо»	55.6054878234863281; 36.4931526184082031	г.о. Рузский	Территориальный отдел "Тучковский"	Производство и коммерция (Закрытая)	КГМ	Бункер 8	11,3	1	Администрация Рузского городского округа(ОБР); ООО «ПИ-Продэкспо»(ВЫВ); РУЗСКИЙ РО ООО(ВЫВ); РУЗСКИЙ РО ООО(ОБР)	ООО «ПИ-Продэкспо»	ООО «ПИ-Продэкспо»	принимается за нормативный объем, вывозимый РО	21,49
							ТБО	Евро 1.1 серий РО		3					
1140	978af1ad-8d47-4dff-b570-b0c22c625e3f	Московская область, Рузский городской округ, с. Никольское, ул. Советская, д.30/1	55.8895759582519531; 36.4269866943359375	г.о. Рузский	Территориальный отдел "Волковский"	Производство и коммерция (Закрытая)	ТБО	Евро 1.1 серий РО	1,1	1	Администрация Рузского городского округа(ОБР); ООО «Носова»(ВЫВ); РУЗСКИЙ РО ООО(ВЫВ); РУЗСКИЙ РО ООО(ОБР)	ООО «Носова»	ООО «Носова»	принимается за нормативный объем, вывозимый РО	3,74
1141	345e760c-b205-43ff-b619-a9563b610e8e	г.о. Рузский, 86 км Минского шоссе, д.9 "СК СтройИнвест" Хан Кук Инжиниринг"	55.5362434387207031; 36.3473014831542969	г.о. Рузский	Территориальный отдел "Дороховский"	Производство и коммерция (Закрытая)	КГМ/Т КО	Бункер 8/Евро 1.1 серий РО	10,2	3	Администрация Рузского городского округа(ОБР); ЗАО «Арсенал РОСТ»(ВЫВ); ООО «Базис Строй»(ВЫВ); ООО "СК СтройИнвест"(ВЫВ); ООО "Хан Кук Инжиниринг"(ВЫВ); РУЗСКИЙ РО ООО(ВЫВ); РУЗСКИЙ РО ООО(ОБР)	ООО "Хан Кук Инжиниринг"	ЗАО «Арсенал РОСТ»/ООО "СК СтройИнвест"/ООО "Хан Кук Инжиниринг"/ООО «Базис Строй»	принимается за нормативный объем, вывозимый РО	9,33
1142	3e560328-9669-4629-8438-765e77d544e5	Московская область, Рузский городской округ, с/п Дороховское, 86 км Минского шоссе, д.9, завод ЛП Электроникс Рус, ООО «Кирич Рус»	55.5340576171875; 36.3524017333984375	г.о. Рузский	Территориальный отдел "Дороховский"	Производство и коммерция (Закрытая)	ТБО	Бункер 8	8,00	1	Администрация Рузского городского округа(ОБР); ООО «Кирич Рус»(ВЫВ); РУЗСКИЙ РО ООО(ВЫВ); РУЗСКИЙ РО ООО(ОБР)	ООО «Кирич Рус»	ООО «Кирич Рус»	принимается за нормативный объем, вывозимый РО	16
1143	f63171d5-0ebd-4261-815a-6bb668765458	Московская область, Рузский городской округ, с/п Дороховское, 86 км Минского шоссе, д.9, завод ЛП Электроникс Рус, ООО "РК Тек"	55.5322494506835938; 36.3511314392089844	г.о. Рузский	Территориальный отдел "Дороховский"	Производство и коммерция (Закрытая)	ТБО	Бункер 8	8,00	1	Администрация Рузского городского округа(ОБР); ООО "РК Тек"(ВЫВ); РУЗСКИЙ РО ООО(ВЫВ); РУЗСКИЙ РО ООО(ОБР)	ООО "РК Тек"	ООО "РК Тек"	принимается за нормативный объем, вывозимый РО	8
1144	a9953ec5-c8e9-4bfc-a17a-b2851d8e7e93	Московская область, Рузский городской округ, с/п Дороховское, 86 км Минского шоссе, д.9, завод ЛП Электроникс Рус, ООО «СЕЙОНГ РУС»	55.5372085571289062; 36.3466720581054688	г.о. Рузский	Территориальный отдел "Дороховский"	Производство и коммерция (Закрытая)	ТБО	Бункер 8	10,2	1	Администрация Рузского городского округа(ОБР); Общество с ограниченной ответственностью «СЕЙОНГ РУС»(ВЫВ); РУЗСКИЙ РО ООО(ВЫВ); РУЗСКИЙ РО ООО(ОБР)	Общество с ограниченной ответственностью «СЕЙОНГ РУС»	Общество с ограниченной ответственностью «СЕЙОНГ РУС»	принимается за нормативный объем, вывозимый РО	8
							ТБО	Евро 1.1 серий РО		2					
1145	a3affc14-23b4-45de-932f-7e884d61b750	Московская область, Рузский городской округ, с/п Дороховское, 86 км Минского шоссе, д.9, завод ЛП Электроникс Рус, ООО «МэФСи»	55.5317649841308394; 36.3531265258789062	г.о. Рузский	Территориальный отдел "Дороховский"	Производство и коммерция (Закрытая)	ТБО	Евро 1.1 серий РО	4,4	4	Администрация Рузского городского округа(ОБР); ООО «МэФСи»(ВЫВ); РУЗСКИЙ РО ООО(ВЫВ); РУЗСКИЙ РО ООО(ОБР)	ООО «МэФСи»	ООО «МэФСи»	принимается за нормативный объем, вывозимый РО	33,92
1146	8e20335b-b0da-4ec4-95c8-c0dddb004707	Московская область, Рузский городской округ, с/п Дороховское, 86 км Минского шоссе, д.9, завод ЛП Электроникс Рус, Филиал АО «ДжэСе Инжиниринг и Констракшн» (Республика Корея)	55.534088134765625; 36.3514518737792969	г.о. Рузский	Территориальный отдел "Дороховский"	Производство и коммерция (Закрытая)	ТБО	Бункер 8	8,00	1	Администрация Рузского городского округа(ОБР); РУЗСКИЙ РО ООО(ВЫВ); РУЗСКИЙ РО ООО(ОБР); Филиал АО «ДжэСе Инжиниринг и Констракшн» (Республика Корея)(ВЫВ)	Филиал АО «ДжэСе Инжиниринг и Констракшн» (Республика Корея)	Филиал АО «ДжэСе Инжиниринг и Констракшн» (Республика Корея)	принимается за нормативный объем, вывозимый РО	8

1147	767421ab-94a1-47f3-9dcf-118878f7ebcc	Московская область, Рузский городской округ, с/п Илановское, вблизи д. Фролово	55.7703437805175781; 36.0373764038085938	г.о. Рузский	Территориальный отдел "Старорузский" (Илановское с/п)	Производство и коммерция (Закрытая)	ТБО	Евро 1.1 серый РО	4.4	4	Администрация Рузского городского округа(ОБР); ООО «Ротана Контракт»(ВЫВ); РУЗСКИЙ РО ООО(ВЫВ); РУЗСКИЙ РО ООО(ОБР)	ООО «Ротана Контракт»	ООО «Ротана Контракт»	принимается за нормативный объем вывозимый РО	6
1148	09a8f1a-0b0d-407b-8a0d-7364822578aa	Московская область, Рузский городской район, д. Лидино, общежитие, д.3Б	55.7645950317382812; 35.963134765625	г.о. Рузский	Территориальный отдел "Старорузский" (Илановское с/п)	Производство и коммерция (Закрытая)	ТБО	Евро 1.1 серый РО	2.2	2	Администрация Рузского городского округа(ОБР); ООО «Лидино»(ВЫВ); РУЗСКИЙ РО ООО(ВЫВ); РУЗСКИЙ РО ООО(ОБР)	ООО «Лидино»	ООО «Лидино»	принимается за нормативный объем вывозимый РО	6
1149	6ac34786-d5e3-1f4f-a24f-77ac74843aab	Московская область, Рузский городской округ, п. Дорохово, ул. Школьная, д.2	55.5469207763671875; 36.3677444458007812	г.о. Рузский	Территориальный отдел "Дороховский"	Объекты социальной инфраструктуры, администрации	ТБО	Евро 1.1 серый РО	1.10	1	Отдел Министерства внутренних дел Российской Федерации по Рузскому городскому округу(ВЫВ); РУЗСКИЙ РО ООО(ВЫВ)	ОМВД	ОМВД	принимается за нормативный объем вывозимый РО	2,68
							PCO	0		0					
1150	f62f07-6873-4860-9a7f-01e9ca7ed4532	Московская область, Рузский район, 84 км Минского шоссе, вблизи д. Холмаки СНТ Трансмаш-2	55.5326194763183594; 36.3913116455078125	г.о. Рузский	Территориальный отдел "Дороховский"	Садовые товарищества (Закрытая)	ТБО	Евро 1.1	3.3	3	Администрация Рузского городского округа(ОБР); РУЗСКИЙ РО ООО(ВЫВ); РУЗСКИЙ РО ООО(ОБР); СНТ «Трансмаш-2»(ВЫВ)	СНТ Трансмаш-2	СНТ Трансмаш-2	55 чел.	6,88
							PCO	0		0					
1151	b12d644e-01ac-49d1-b1d0-e1b375367527	Московская область, Рузский район, г. Руза, Северный микрорайон, д.9А	55.7085609436035156; 36.1953620910644531	г.о. Рузский	Территориальный отдел "Руза"	Объекты социальной инфраструктуры, администрации	ТБО	Евро 1.1 серый РО	2.2	2	МАДОУ "Детский сад №5"(ВЫВ); РУЗСКИЙ РО ООО(ВЫВ)	МБДОУ "Детский сад №5"	МБДОУ "Детский сад №5"	принимается за нормативный объем вывозимый РО	8,8
							PCO	0		0					
1152	e2835aba-2db8-4db6-8d0f-4d9d10e2c821	Московская область, Рузский район, г. Руза, ул. Волоколамское ш., д.15	55.7084274291992188; 36.1802864074707031	г.о. Рузский	Территориальный отдел "Руза"	Производство и коммерция (Закрытая)	ТБО	Евро 0.8/Евро 1.1 серый РО	12.2	13	Администрация Рузского городского округа(ОБР); ООО «Рузский хлебозавод»(ВЫВ); РУЗСКИЙ РО ООО(ВЫВ); РУЗСКИЙ РО ООО(ОБР)	ООО «Рузский хлебозавод»	ООО «Рузский хлебозавод»	принимается за нормативный объем вывозимый РО	52,63
1153	6a5cb979-3087-4eed-8848-7617a8762395	Московская область, Рузский район, г. Руза, ул. Волоколамское ш., д.17, ООО «Завод металлоизделий», ООО «Юникс»	55.7106742858886719; 36.1775016784667969	г.о. Рузский	Территориальный отдел "Руза"	Производство и коммерция (Закрытая)	КГМ	Бункер 8	9.1	1	Администрация Рузского городского округа(ОБР); ООО «Завод металлоизделий»(ВЫВ); РУЗСКИЙ РО ООО(ВЫВ); РУЗСКИЙ РО ООО(ОБР)	ООО «Завод металлоизделий», ООО «Юникс»	ООО «Завод металлоизделий», ООО «Юникс»	принимается за нормативный объем вывозимый РО	17,33
							ТБО	Евро 1.1		1					
1154	2ddb274e-36e6-45c6-af43-64d7c896169d	Московская область, Рузский район, г. Руза, ул. Волоколамское ш., д.17, ООО «Рузагропромснаб», ООО «Солружество»	55.7097740173339844; 36.17538336181816406	г.о. Рузский	Территориальный отдел "Руза"	Производство и коммерция (Закрытая)	ТБО	Бункер 8	8,00	1	Администрация Рузского городского округа(ОБР); ООО "Рузагропромснаб"(ВЫВ); ООО «Солружество»(ВЫВ); РУЗСКИЙ РО ООО(ВЫВ); РУЗСКИЙ РО ООО(ОБР)	ООО "Рузагропромснаб"	ООО "Рузагропромснаб"	принимается за нормативный объем вывозимый РО	8
1155	751686d3-0a95-1b14-99fe-44d0e2b3258	Московская область, Рузский район, г. Руза, ул. Волоколамское ш., д.8	55.7093048095703125; 36.1825370788574219	г.о. Рузский	Территориальный отдел "Руза"	Производство и коммерция (Закрытая)	ТБО	Евро 0.8	0,80	1	Администрация Рузского городского округа(ОБР); ИП Фадеев Е.В.(ВЫВ); ИП Фадеев Александр Анатольевич(ВЫВ); РУЗСКИЙ РО ООО(ВЫВ); РУЗСКИЙ РО ООО(ОБР)	ИП Фадеев Александр Анатольевич/ИП Фадеева Е.В.	ИП Фадеев Александр Анатольевич/ИП Фадеева Е.В.	принимается за нормативный объем вывозимый РО	2
1156	42d747d7-9526-46d4-8376-707e10295982	Московская область, Рузский район, г. Руза, ул. Говорова, д.17	55.7095985412597656; 36.1761016845703125	г.о. Рузский	Территориальный отдел "Руза"	Производство и коммерция (Закрытая)	ТБО	Евро 1.1 серый РО	2.2	2	Администрация Рузского городского округа(ОБР); АО «Жилсервис»(ВЫВ); РУЗСКИЙ РО ООО(ВЫВ); РУЗСКИЙ РО ООО(ОБР)	АО "Жилсервис"	АО "Жилсервис"	принимается за нормативный объем вывозимый РО	2.2
1157	99d574b2-011b-4f37-882a-84bf75f63c93	Московская область, Рузский район, г. Руза, ул. Говорова, д.1А	55.7117385864257812; 36.1766586303710938	г.о. Рузский	Территориальный отдел "Руза"	Производство и коммерция (Закрытая)	ТБО	Евро 1.1	1,10	1	Администрация Рузского городского округа(ОБР); АО «Жилсервис»(ВЫВ); ИП Быкова С. А.(ВЫВ); ИП Быкова С. А.(ОБР); РУЗСКИЙ РО ООО(ВЫВ); РУЗСКИЙ РО ООО(ОБР)	АО "Жилсервис"	АО "Жилсервис"	по факту	1,1
1158	d2949f68-06d5-4089-b0d-499695ce9df0	Московская область, Рузский район, г. Руза, ул. Красная, д.59/1	55.6932449340820312; 36.2123031616210938	г.о. Рузский	Территориальный отдел "Руза"	Производство и коммерция (Закрытая)	ТБО	Евро 1.1 серый РО	1.10	1	ООО "УК Сити"(ВЫВ); ООО "УК Сити"(ОБР); РУЗСКИЙ РО ООО(ВЫВ); РУЗСКИЙ РО ООО(ОБР)	ООО "УК Сити"	ООО "УК Сити"	принимается за нормативный объем вывозимый РО	4,4

1159	ce530bea-9a69-45bc-a94c-eb2800b1ab3c	Московская область, Рузский район, г. Руза, ул. Красная, д.8	55.6972618103027344; 36.1936607360839844	г.о. Рузский	Территориальный отдел "Руза"	Производство и коммерция (Закрытая)	ТБО	Обычный 0,75	3,75	5	ООО «АСВ(ВЫВ); РУЗСКИЙ РО ООО(ВЫВ)	ООО «АСВ»	ООО «АСВ»	принимается за нормативный объем вывозимый РО	15
1160	ab833e6d-1ee2-4b6e-80f4-e52d0186c2b3	Московская область, Рузский район, г. Руза, ул. Микрорайон, д.19	55.705718994140625; 36.2011222839355469	г.о. Рузский	Территориальный отдел "Руза"	Производство и коммерция (Закрытая)	ТБО	Евро 1.1 серый РО	3,3	3	МАОУ «Гимназия №1 г. Рузы(ВЫВ); РУЗСКИЙ РО ООО(ВЫВ)	МАОУ «Гимназия №1 г. Рузы»	МАОУ «Гимназия №1 г. Рузы»	по факту	3,3
1161	875e5206-d5f7-4976-8f77-d878e2f6d20d	Московская область, Рузский район, г. Руза, ул. Микрорайон, д.4	55.7060089111328125; 36.2046012878417969	г.о. Рузский	Территориальный отдел "Руза"	Производство и коммерция (Закрытая)	ТБО	Евро 1.1 серый РО	2,2	2	Администрация Рузского городского округа(ОБР); АО «Жилсервис(ВЫВ); РУЗСКИЙ РО ООО(ВЫВ); РУЗСКИЙ РО ООО(ОБР)	АО "Жилсервис"	АО "Жилсервис"	принимается за нормативный объем вывозимый РО	9,08
1162	b369cddb-baee-40b5-bb0c-e7ed110f914	Московская область, Рузский район, г. Руза, ул. Новая, д.6	55.7018089294433594; 36.2017631530761719	г.о. Рузский	Территориальный отдел "Руза"	Объекты социальной инфраструктуры, администрации	ТБО	Евро 1.1 серый РО	1,1	1	МБДОУ «Детский сад №1(ВЫВ); РУЗСКИЙ РО ООО(ВЫВ)	МБДОУ «Детский сад №1»	МБДОУ «Детский сад №1»	принимается за нормативный объем вывозимый РО	6,97
							PCO	0							
1163	7d231e40-c6a6-4d74-8ee9-6f0ef440e07	Московская область, Рузский район, г. Руза, ул. Профессиональная, д.21	55.7011985778808594; 36.205902099609375	г.о. Рузский	Территориальный отдел "Руза"	Производство и коммерция (Закрытая)	ТБО	Евро 1.1 серый РО	2,2	2	МАДОУ "Детский сад № 40 Центр развития ребенка"(ВЫВ); РУЗСКИЙ РО ООО(ВЫВ)	МАДОУ "Детский сад № 40 Центр развития ребенка"	МАДОУ "Детский сад № 40 Центр развития ребенка"	принимается за нормативный объем вывозимый РО	11,46
1164	74ccc42f-0f28-4a66-b234-9fbcbed1e63	Московская область, Рузский район, г. Руза, ул. Социалистическая, д.20, стр. 2 (котельная)	55.7083778381347656; 36.2098503112792969	г.о. Рузский	Территориальный отдел "Руза"	Производство и коммерция (Закрытая)	ТБО	Евро 1.1	1,10	1	Администрация Рузского городского округа(ОБР); АО «Жилсервис(ВЫВ); РУЗСКИЙ РО ООО(ВЫВ); РУЗСКИЙ РО ООО(ОБР)	АО "Жилсервис"	АО "Жилсервис"	по факту	2,2
1165	d1d06230-fb8d-4a06-8d42-726bbe1e870d	Московская область, Рузский район, г. Руза, ул. Социалистическая, д.23	55.7020111083984375; 36.1924896240234375	г.о. Рузский	Территориальный отдел "Руза"	Объекты социальной инфраструктуры, администрации	ТБО	Евро 1.1 серый РО	1,1	1	Администрация Рузского городского округа(ОБР); МБУДО «РУЗСКАЯ ДЕТСКАЯ ШКОЛА ИСКУССТВ(ВЫВ); РУЗСКИЙ РО ООО(ВЫВ); РУЗСКИЙ РО ООО(ОБР)	МБУДО «РУЗСКАЯ ДЕТСКАЯ ШКОЛА ИСКУССТВ»	МБУДО «РУЗСКАЯ ДЕТСКАЯ ШКОЛА ИСКУССТВ»	принимается за нормативный объем вывозимый РО	0,75
							PCO	0							
1166	b0975e04-3386-400c-8e33-6b50c982beb	Московская область, Рузский район, г. Руза, ул. Социалистическая, д.61	55.703460693359375; 36.204227475097656	г.о. Рузский	Территориальный отдел "Руза"	Производство и коммерция (Закрытая)	ТБО	Евро 0.12	0,12	1	Администрация Рузского городского округа(ОБР); ИП Горючева Светлана Николаевна(ВЫВ); РУЗСКИЙ РО ООО(ВЫВ); РУЗСКИЙ РО ООО(ОБР)	ИП Горючева Светлана Николаевна	ИП Горючева Светлана Николаевна	принимается за нормативный объем вывозимый РО	0,12
1167	f6745b7f-6e8c-4823-86be-35a8179a0134	Московская область, Рузский район, г. Руза, ул. Социалистическая, д.74Б	55.7057380676269531; 36.20891571104492188	г.о. Рузский	Территориальный отдел "Руза"	Производство и коммерция (Закрытая)	ТБО	Евро 1.1 серый РО	1,1	1	Администрация Рузского городского округа(ОБР); ООО «Компика(ВЫВ); ООО «Эшгон(ВЫВ); РУЗСКИЙ РО ООО(ВЫВ); РУЗСКИЙ РО ООО(ОБР)	ООО «Компика»	ООО «Компика»	принимается за нормативный объем вывозимый РО	12
1168	27dfa73f-0fa-45a5-a4c2-68819d979c03	Московская область, Рузский район, г. Руза, ул. Ульяновская, д.22	55.7012969421386719; 36.1980171203613281	г.о. Рузский	Территориальный отдел "Руза"	Объекты социальной инфраструктуры, администрации	ТБО	Евро 1.1 серый РО	2,2	2	МБОУ «Средняя общеобразовательная школа № 2 г. Рузы(ВЫВ); РУЗСКИЙ РО ООО(ВЫВ)	МБОУ «Средняя общеобразовательная школа № 2 г. Рузы»	МБОУ «Средняя общеобразовательная школа № 2 г. Рузы»	принимается за нормативный объем вывозимый РО	17,6
							PCO	0							
1169	f601389b-490b-491b-a43c-e34e4224a442	Московская область, Рузский район, г. Руза, ул. Урицкого, д. 22	55.7071914672851562; 36.1892967224121094	г.о. Рузский	Территориальный отдел "Руза"	Производство и коммерция (Закрытая)	ТБО	Бузер 8	8,00	1	Администрация Рузского городского округа(ОБР); ООО «Монолит(ВЫВ); РУЗСКИЙ РО ООО(ВЫВ); РУЗСКИЙ РО ООО(ОБР)	ООО «Монолит»	ООО «Монолит»	принимается за нормативный объем вывозимый РО	96
1170	e4562b5f-96d3-431f-a645-e1b758140197	Московская область, Рузский район, г. Руза, ул. Урицкого, д.24	55.7074623107910156; 36.1884117126464844	г.о. Рузский	Территориальный отдел "Руза"	МКД	PCO	PCO сетка РО	5,3	1	Администрация Рузского городского округа(ОБР); МБУ «УК РГО(ОБР); ООО «РеАл-Сервис» УК(ВЫВ); ООО «РеАл-Сервис» УК(ОБР); РУЗСКИЙ РО ООО(ВЫВ); РУЗСКИЙ РО ООО(ОБР)	Администрация Рузского городского округа	г. Руза пер. Урицкого (д. 20-д.2к2)	принимается за нормативный объем вывозимый РО	63,06
							ТБО	Евро 1.1 серый РО							

1171	85a27029-51ae-46b2-9a9f-08499a2d5d0f	Московская область, Рузский район, г. Руза, ул. Федеративная, д.39	55.7086105346679688; 36.2012863159179688	г.о. Рузский	Территориальный отдел "Руза"	Производство и коммерция (Закрытая)	ТБО	Евро 0,12	0,12	1	Администрация Рузского городского округа(ОБР); ИП Горьчева Светлана Николаевна(ВЫВ); РУЗСКИЙ РО ООО(ВЫВ); РУЗСКИЙ РО ООО(ОБР)	ИП Горьчева Светлана Николаевна	ИП Горьчева Светлана Николаевна	принимается за нормативный объем вывозимый РО	0,12
1172	5f88a3ae-4399-4ef4-a76f-7ea0b4302667	Московская область, Рузский район, г. Руза, ул. Федеративная, д. 40	55.70965576171875; 36.1996421813964844	г.о. Рузский	Территориальный отдел "Руза"	Производство и коммерция (Закрытая)	ТБО	Бункер 8	8,00	1	Администрация Рузского городского округа(ОБР); ООО «Центральное»(ВЫВ); РУЗСКИЙ РО ООО(ВЫВ); РУЗСКИЙ РО ООО(ОБР)	ООО «Центральное»	ООО «Центральное»	принимается за нормативный объем вывозимый РО	47,33
1173	962c785c-c736-4424-b8a7-1c5a75b5804	Московская область, Рузский район, г. Руза, ул. Филатовское, д. 21а	55.70151977539062; 36.2117233276367188	г.о. Рузский	Территориальный отдел "Руза"	Производство и коммерция (Закрытая)	ТБО	Евро 1.1 серый РО	1,1	1	Администрация Рузского городского округа(ОБР); ИП МАЛОВ АЛЕКСАНДР НИКОЛАЕВИЧ(ВЫВ); РУЗСКИЙ РО ООО(ВЫВ); РУЗСКИЙ РО ООО(ОБР)	ИП МАЛОВ АЛЕКСАНДР НИКОЛАЕВИЧ	ИП МАЛОВ АЛЕКСАНДР НИКОЛАЕВИЧ/ИП Малов Р.А.	принимается за нормативный объем вывозимый РО	1,54
1174	a336a9d3-a151-40d4-9380- da70964738c1	Московская область, Рузский район, д. Апатальшино	55.6907119750976562; 36.5081901550292969	г.о. Рузский	Территориальный отдел "Колобожковский"	Садовое товарищества (Закрытая)	ТБО	Евро 1,1 серый РО	2,2	2	Администрация Рузского городского округа(ОБР); РУЗСКИЙ РО ООО(ВЫВ); РУЗСКИЙ РО ООО(ОБР); СПК «Апатальшино- ГУМ»(ВЫВ); СПК «Апатальшино-ГУМ»(ОБР)	СПК «Апатальшино-ГУМ»	СПК «Апатальшино-ГУМ»	37 чел.	5,5
1175	3066fd22-5d9d-4d12-a2a3- c2033792f330	Московская область, Рузский район, д. Апатальшино, д.201	55.6854667663574219; 36.51910400390625	г.о. Рузский	Территориальный отдел "Колобожковский"	Производство и коммерция (Закрытая)	ТБО	Евро 1,1 серый РО	2,2	2	Администрация Рузского городского округа(ОБР); ООО "ТНСС" (ВЫВ); ООО "ТНСС – РУЗА"(ВЫВ); ООО "ТНСС – РУЗА"(ОБР); РУЗСКИЙ РО ООО(ВЫВ); РУЗСКИЙ РО ООО(ОБР)	ООО "ТНСС – РУЗА"	ООО "ТНСС – РУЗА"	принимается за нормативный объем вывозимый РО	6,97
1176	e078ee99-9425-44eb-9d8e- 100d5c361666	Московская область, Рузский район, д. Воробьево, д.20	55.6640815734863281; 36.2702713012695312	г.о. Рузский	Территориальный отдел "Старорузский"	Объекты социальной инфраструктуры, администрации	ТБО	Евро 1,1 серый РО	1,10	1	МБДОУ «Детский сад №9 общеразвивающего вида»(ВЫВ); РУЗСКИЙ РО ООО(ВЫВ)	МБДОУ «Детский сад №9 общеразвивающего вида»	МБДОУ «Детский сад №9 общеразвивающего вида»	принимается за нормативный объем вывозимый РО	2,84
1177	d70a515a-b554-4c35-a1dd- c599bb49c26b	Московская область, Рузский район, д. Заовражье	55.6737823486328125; 36.5078887939453125	г.о. Рузский	Территориальный отдел "Колобожковский"	Производство и коммерция (Закрытая)	ТБО	Евро 1.1 серый РО	2,2	2	Администрация Рузского городского округа(ОБР); ООО «Атлант»(ВЫВ); РУЗСКИЙ РО ООО(ВЫВ); РУЗСКИЙ РО ООО(ОБР)	ООО «Атлант»	ООО «Атлант»	принимается за нормативный объем вывозимый РО	2,2
1178	65498fb1-7467-417e-8dec- a6a23fced29	Московская область, Рузский район, д. Игнатьево	55.6206016540527344; 36.4787712097167969	г.о. Рузский	Территориальный отдел "Колобожковский"	Садовое товарищества (Закрытая)	ТБО	Евро 1.1 серый РО	3,3	3	Администрация Рузского городского округа(ОБР); РУЗСКИЙ РО ООО(ВЫВ); РУЗСКИЙ РО ООО(ОБР); СПК «САДОВОД- ИГНАТЬЕВО»(ВЫВ)	СПК «САДОВОД- ИГНАТЬЕВО»	СПК «САДОВОД- ИГНАТЬЕВО»	55 чел.	3,3
1179	aa9fbc06-d327-447a-9686- 4eb222266e40	Московская область, Рузский район, д. Лыцлово, д.300	55.6810035705566406; 36.4677886962890625	г.о. Рузский	Территориальный отдел "Колобожковский"	Производство и коммерция (Закрытая)	ТБО	Евро 1.1 серый РО	1,10	1	Администрация Рузского городского округа(ОБР); ООО "Орешковский ЗБИ"(ВЫВ); РУЗСКИЙ РО ООО(ВЫВ); РУЗСКИЙ РО ООО(ОБР)	ООО "Орешковский ЗБИ"	ООО "Орешковский ЗБИ"	принимается за нормативный объем вывозимый РО	4,4
1180	f59fbc10-4d3c-4c4a-aadb- bec3f8a6b7	Московская область, Рузский район, д. Лыцлово, территория Промзона ОКНМС, д.301	55.681121826171875; 36.4678688049316406	г.о. Рузский	Территориальный отдел "Колобожковский"	Производство и коммерция (Закрытая)	ТБО	Евро 1.1 серый РО	5,5	5	Администрация Рузского городского округа(ОБР); ГАММАИНВЕСТСЕРВИС ООО(ВЫВ); РУЗСКИЙ РО ООО(ВЫВ); РУЗСКИЙ РО ООО(ОБР)	ГАММАИНВЕСТСЕРВ ИС ООО	ГАММАИНВЕСТСЕРВИ С ООО	принимается за нормативный объем вывозимый РО	22,92
1181	677abbaf-d0d3-4779-8151- 238b3a8f0f94	Московская область, Рузский район, д. Нестерово, д.100	55.6326904296875; 36.3304710388183594	г.о. Рузский	Территориальный отдел "Старорузский"	Объекты социальной инфраструктуры, администрации	ТБО	Евро 1.1 серый РО	1,10	1	МБОУ «Нестеровский лицей»(ВЫВ); РУЗСКИЙ РО ООО(ВЫВ)	МБОУ «Нестеровский лицей»	МБОУ «Нестеровский лицей»	принимается за нормативный объем вывозимый РО	8,97
1182	5e8c667d-5e8a-4a4e-8289-	Московская область, Рузский район, д. Нестерово,	55.6266288752324219;	г.о.	Территориальный	ММП	РСО	РСО сестка РО	1,1	1	Администрация Рузского городского округа(ОБР); ИП Горшкова Е.А.(ВЫВ); ИП Горшкова Е.А.(ОБР); ИП Жарникова Лидия Викторовна(ВЫВ); ИП Павлова А.С.(ОБР); ИП Павлова Е.А.(ОБР); МБДОУ «Лицейский сад №	ИП Горшкова Е.А./ИП Жарникова Лидия Викторовна/ИП Павлова А.С./ИП Пустовозова Е.А./МБДОУ «Лицейский	ИП Горшкова Е.А./ИП Жарникова Лидия Викторовна/ИП Павлова А.С./ИП Пустовозова Е.А./МБДОУ «Лицейский	принимается за нормативный объем вывозимый РО	70,66

	e30dae40b1b4	д.119	36.3421630859375	Рузский	отдел "Старорузский"		ТБО	Евро 1.1 серый РО	2	Администрация Рузского городского округа (ОБР); ООО "Содействие социального развития" (ВЫВ); РУССКАЯ РБ ГБУЗ МО(ОБР); РУССКИЙ РО ООО(ВЫВ); РУССКИЙ РО ООО(ОБР)	городского округа	МБДОУ "Детский сад № 29"/ПАО «Сбербанк России», МКД д. Нестерово, д. 119, ул. Центральная (д.1-д.16); д.	принимается за нормативный объем вывозимый РО		
1183	b72d57d0-b3e8-4f03-b66e-fcd92106bb1	Московская область, Рузский район, д. Новолоково, д.16	55.7713661193847656; 36.2697105407714844	г.о. Рузский	Территориальный отдел "Волковский"	Объекты социальной инфраструктуры, администрации	ТБО	Евро 1.1 серый РО	1.1	1	Администрация Рузского городского округа(ОБР); МБДОУ «Детский сад №4 общеразвивающего вида»(ВЫВ); РУССКИЙ РО ООО(ВЫВ); РУССКИЙ РО ООО(ОБР)	МБДОУ «Детский сад №4 общеразвивающего вида»	МБДОУ «Детский сад №4 общеразвивающего вида»	принимается за нормативный объем вывозимый РО	3
							PCO	0		0					
1184	8d53d07f-8d59-4ec1-a976-03f4e748034e	Московская область, Рузский район, д. Новолоково, пансионат Парус	55.7996177673339844; 36.2979393005371094	г.о. Рузский	Территориальный отдел "Волковский"	Производство и коммерция (Закрытая)	ТБО	Евро 1.1 серый РО	7.7	7	Администрация Рузского городского округа(ОБР); ООО «Медиа-Парк»(ВЫВ); РУССКИЙ РО ООО(ВЫВ); РУССКИЙ РО ООО(ОБР)	ООО «Медиа-Парк»	ООО «Медиа-Парк»	принимается за нормативный объем вывозимый РО	35.2
1185	510e50d0-80d-415e-b367-21e63b6d610	Московская область, Рузский район, д. Орешки	55.6966323852539062; 36.4155349731445312	г.о. Рузский	Территориальный отдел "Колобакинский"	Производство и коммерция (Закрытая)	ТБО	Обычный 0,75	1.5	2	Администрация Рузского городского округа(ОБР); АО «Объем»(ВЫВ); РУССКИЙ РО ООО(ВЫВ); РУССКИЙ РО ООО(ОБР)	АО «Объем»	АО «Объем»	принимается за нормативный объем вывозимый РО	6,44
1186	d1c36b25-ceb2-42b0-bdf2-9e52805e955f	Московская область, Рузский район, д. Орешки, д.89	55.7241783142089844; 36.3545570373535156	г.о. Рузский	Территориальный отдел "Колобакинский"	Объекты социальной инфраструктуры, администрации	ТБО	Евро 1.1 серый РО	1.1	1	Администрация Рузского городского округа(ОБР); МБДОУ "Детский сад № 31"(ВЫВ); РУССКИЙ РО ООО(ВЫВ); РУССКИЙ РО ООО(ОБР)	МБДОУ "Детский сад № 31"	МБДОУ "Детский сад № 31"	принимается за нормативный объем вывозимый РО	3,15
							PCO	0		0					
1187	f803c0c2-195d-4d06-a6c2-08bb4be6d4e	Московская область, Рузский район, д. Орешки, д.90	55.7224082946777344; 36.354278564453125	г.о. Рузский	Территориальный отдел "Колобакинский"	Объекты социальной инфраструктуры, администрации	ТБО	Евро 1.1 серый РО	1.1	1	МБОУ «ОРЕШКОВСКАЯ СРЕДНЯЯ ОБЩЕОБРАЗОВАТЕЛЬНАЯ ШКОЛА»(ВЫВ); РУССКИЙ РО ООО(ВЫВ)	МБОУ «ОРЕШКОВСКАЯ СРЕДНЯЯ ОБЩЕОБРАЗОВАТЕЛЬНАЯ ШКОЛА»	МБОУ «ОРЕШКОВСКАЯ СРЕДНЯЯ ОБЩЕОБРАЗОВАТЕЛЬНАЯ ШКОЛА»	принимается за нормативный объем вывозимый РО	3,12
							PCO	0		0					
1188	80960a4-f84-4881-b4b6-ec876160e63	Московская область, Рузский район, д. Старониколово, д.195	55.6187171936035156; 36.2637863159179688	г.о. Рузский	Территориальный отдел "Дороховский"	Объекты социальной инфраструктуры, администрации	ТБО	Евро 1.1 серый РО	1.10	1	МБОУ «Кожинская средняя общеобразовательная школа»-(ВЫВ); РУССКИЙ РО ООО(ВЫВ)	МБОУ "Кожинская средняя общеобразовательная школа"	МБОУ "Кожинская средняя общеобразовательная школа"	принимается за нормативный объем вывозимый РО	1,83
							PCO	0		0					
1189	347fa135-b929-4383-a1a9-d7f3141de06	Московская область, Рузский район, п. Дорохово, ЛесАртРезорт	55.524505615234375; 36.3550834655761719	г.о. Рузский	Территориальный отдел "Дороховский"	Производство и коммерция (Закрытая)	КГМ	Бункер 8	24	3	Администрация Рузского городского округа(ОБР); ООО «Прометей-Сити»(ВЫВ); РУССКИЙ РО ООО(ВЫВ); РУССКИЙ РО ООО(ОБР)	ООО «Прометей-Сити»	ООО «Прометей-Сити»	принимается за нормативный объем вывозимый РО	360
1190	43c38061-4f93-4ad6-836c-0f16cf27874	Московская область, Рузский район, п. Дорохово, ул. Вишне, д. 14	55.5557022094726562; 36.3717575073242188	г.о. Рузский	Территориальный отдел "Дороховский"	МКД	PCO	PCO сетка РО	4.2	1	Администрация Рузского городского округа(ОБР); РУССКИЙ РО ООО(ВЫВ); РУССКИЙ РО ООО(ОБР); ТСН «Вишне 14»(ВЫВ)	ТСЖ "Вишне 14"	МКД, ТСЖ "Вишне 14", ИП Алаева И.К., ИП Грищенко В.Ф., ИП Тепляя А.С.,	принимается за нормативный объем вывозимый РО	30,96
							ТБО	Евро 1.1 серый РО		3					
1191	589e8fa5-1423-406c-8efb-23e21af50708	Московская область, Рузский район, п. Дорохово, ул. Московская, д.8, ИП Гаджиев, ОАО "ДОМЗ"	55.5419998168945312; 36.3772163991113281	г.о. Рузский	Территориальный отдел "Дороховский"	Производство и коммерция (Закрытая)	ТБО	Бункер 8	11,3	1	Администрация Рузского городского округа(ОБР); ИП Гаджиев Мурат Валисвич(ВЫВ); ОАО "ДОМЗ"(ВЫВ); РУССКИЙ РО ООО(ВЫВ); РУССКИЙ РО ООО(ОБР)	ОАО "ДОМЗ"	ИП Гаджиев Мурат Валисвич/ОАО "ДОМЗ"	принимается за нормативный объем вывозимый РО	8,8
							ТБО	Евро 1.1 серый РО		3					

1192	5a96a51b-a672-47a9-a7b1-1da170bb5eb	Московская область, Рузский район, п. Дорохово, ул. Московская, д. 8, ООО «Дороховский опытный механический завод»	55.5409202575683594; 36.37979754638671875	г.о. Рузский	Территориальный отдел "Дороховский"	Производство и коммерция (Закрыта)	ТБО	Бункер 8	9,1	1	Администрация Рузского городского округа(ОБР); ООО «Дороховский опытный механический завод»(ВЫВ); РУЗСКИЙ РО ООО(ВЫВ); РУЗСКИЙ РО ООО(ОБР)	ООО «Дороховский опытный механический завод»	ООО «Дороховский опытный механический завод»	0,89 м2	8
							ТБО	Евро 1,1 серый РО		1					
1193	c4f5b37f-7d6a-4698-89b9-9942261da0af	Московская область, Рузский район, п. Дорохово, ул. Московская, д. 8, ООО «Маркопул Кемикс»	55.5405654907226562; 36.3769760131835938	г.о. Рузский	Территориальный отдел "Дороховский"	Производство и коммерция (Закрыта)	ТБО	Бункер 8	8,00	1	Администрация Рузского городского округа(ОБР); Общество с ограниченной ответственностью «Маркопул Кемикс»(ВЫВ); РУЗСКИЙ РО ООО(ВЫВ); РУЗСКИЙ РО ООО(ОБР)	ООО «Маркопул Кемикс»	ООО «Маркопул Кемикс»	29,56 м2	10
1194	7698e66e-83ad-47d2-a15f-32d22726a8e	Московская область, Рузский район, п. Дорохово, ул. Московская, д. 8, ООО "Оконая Мануфактура"	55.5412559509277344; 36.3759231567382812	г.о. Рузский	Территориальный отдел "Дороховский"	Производство и коммерция (Закрыта)	ТБО	Бункер 8	8,60	1	Администрация Рузского городского округа(ОБР); ООО "Оконая Мануфактура"(ВЫВ); РУЗСКИЙ РО ООО(ВЫВ); РУЗСКИЙ РО ООО(ОБР)	ООО "Оконая Мануфактура"	ООО "Оконая Мануфактура"	принимается за нормативный объем вывозимый РО	32
1195	45178707-a2de-489a-ac3d-67a62b211417	Московская область, Рузский район, п. Дорохово, ул. Московская, д. 8, ООО «Согласие»	55.5418586730957031; 36.3770637512207031	г.о. Рузский	Территориальный отдел "Дороховский"	Производство и коммерция (Закрыта)	ТБО	Евро 1,1 серый РО	1,10	1	Администрация Рузского городского округа(ОБР); ООО «Согласие»(ВЫВ); РУЗСКИЙ РО ООО(ВЫВ); РУЗСКИЙ РО ООО(ОБР)	ООО «Согласие»	ООО «Согласие»	0,88 м2	1,1
1196	ac33218b-b256-44aa-81ad-80efdb5f9ab1	Московская область, Рузский район, п. Дорохово, ул. Московская, д. 8, ООО «Эдем»	55.5409393310546875; 36.3827629089355469	г.о. Рузский	Территориальный отдел "Дороховский"	Производство и коммерция (Закрыта)	ТБО	Евро 1,1 серый РО	1,10	1	Администрация Рузского городского округа(ОБР); ООО «Эдем»(ВЫВ); РУЗСКИЙ РО ООО(ВЫВ); РУЗСКИЙ РО ООО(ОБР)	ooo "Эдем"	ooo "Эдем"	0,38 м2	1,1
1197	c44a6e2-9ab3-497d-b221-d90d2607439a	Московская область, Рузский район, п. Дорохово, ул. Невкипелого, д.12 пом. 11-12	55.5472068786621094; 36.3740043640136719	г.о. Рузский	Территориальный отдел "Дороховский"	Производство и коммерция (Закрыта)	ТБО	Евро 1,1 серый РО	1,10	1	Администрация Рузского городского округа(ОБР); ИП Миронова О. А.(ВЫВ); РУЗСКИЙ РО ООО(ВЫВ); РУЗСКИЙ РО ООО(ОБР)	ИП Миронова О. А.	ИП Миронова О. А.	принимается за нормативный объем вывозимый РО	1,1
1198	5a9ac31c-40cb-4c55-b930-a5f1ad3a2b11	Московская область, Рузский район, п. Дорохово, ул. Невкипелого, д.14	55.5472946166992188; 36.3753318786621094	г.о. Рузский	Территориальный отдел "Дороховский"	Производство и коммерция (Закрыта)	ТБО	Евро 1,1 серый РО	3,3	3	Администрация Рузского городского округа(ОБР); ООО «Виктория»(ВЫВ); РУЗСКИЙ РО ООО(ВЫВ); РУЗСКИЙ РО ООО(ОБР)	ООО «Виктория»	ООО «Виктория»	принимается за нормативный объем вывозимый РО	6,42
1199	41801a4b-9f2a-4204-b045-8276695829b5	Московская область, Рузский район, п. Дорохово, ул. Невкипелого, д.49-1	55.5477142333984375; 36.3725204467773438	г.о. Рузский	Территориальный отдел "Дороховский"	Производство и коммерция (Закрыта)	ТБО	Евро 0.12	0,24	2	Администрация Рузского городского округа(ОБР); ИП Каминская Наталья Леонидовна(ВЫВ); РУЗСКИЙ РО ООО(ВЫВ); РУЗСКИЙ РО ООО(ОБР)	ИП Каминская Наталья Леонидовна	ИП Каминская Наталья Леонидовна	принимается за нормативный объем вывозимый РО	0,24
1200	1c191f72-ac22-4601-9d9a-ff858211df6e	Московская область, Рузский район, п. Дорохово, ул. Стеклозаводская, д.1, ИП Щербаков В.В.	55.5536346435546875; 36.3613357543945312	г.о. Рузский	Территориальный отдел "Дороховский"	Производство и коммерция (Закрыта)	КГМ	Бункер 8	8,00	1	Администрация Рузского городского округа(ОБР); ИП Щербаков В.В.(ВЫВ); РУЗСКИЙ РО ООО(ВЫВ); РУЗСКИЙ РО ООО(ОБР)	ИП Щербаков В.В.	ИП Щербаков В.В.	принимается за нормативный объем вывозимый РО	8,67
1201	a030e67-34fc-4482-a7e9-771a696c6078	Московская область, Рузский район, п. Дорохово, ул. Стеклозаводская, д.1, ООО «Инсталл Профи»	55.5520706176757812; 36.3574714660644531	г.о. Рузский	Территориальный отдел "Дороховский"	Производство и коммерция (Закрыта)	КГМ	Бункер 32	33,1	1	Администрация Рузского городского округа(ОБР); ООО «Инсталл Профи»(ВЫВ); РУЗСКИЙ РО ООО(ВЫВ); РУЗСКИЙ РО ООО(ОБР)	ООО «Инсталл Профи»	ООО «Инсталл Профи»	принимается за нормативный объем вывозимый РО	30,67
							ТБО	Евро 1,1 серый РО		1					
1202	dd6bd2ac-f0cb-4e63-9b7f-bc8d2aebcf7	Московская область, Рузский район, п. Дорохово, ул. Стеклозаводская, д.21	55.5587158203125; 36.3651962280273438	г.о. Рузский	Территориальный отдел "Дороховский"	Объекты социальной инфраструктуры, администрации	ТБО	Евро 1,1 серый РО	2,2	2	МБДОУ «Детский сад № 26 общеразвивающего вида»(ВЫВ); РУЗСКИЙ РО ООО(ВЫВ)	МБДОУ «Детский сад № 26 общеразвивающего вида»	МБДОУ «Детский сад № 26 общеразвивающего вида»	принимается за нормативный объем вывозимый РО	6,05
							PCO	0		0					
1203	53922373-583f-4279-8521-e29df7635f1e	Московская область, Рузский район, п. Дорохово, ул. Школьная, д.12а	55.5486335754394531; 36.3661537170410156	г.о. Рузский	Территориальный отдел "Дороховский"	Объекты социальной инфраструктуры, администрации	ТБО	Евро 1,1 серый РО	2,2	2	ГАПОУ МО «Московский Губернский колледж искусств»(ВЫВ); РУЗСКИЙ РО ООО(ВЫВ)	ГАПОУ МО «Московский Губернский колледж искусств»	ГАПОУ МО «Московский Губернский колледж искусств»	принимается за нормативный объем вывозимый РО	6,42
							PCO	0		0					

1204	e7aedbdc-1d47-482f-b447-998d28c0f15	Московская область, Рузский район, п. Ивановское, д. Лихачево, ул. Центральная, д.16	55.7686424255371094; 36.0722427368164062	г.о. Рузский	Территориальный отдел "Старорузский" (Ивановское с/п)	Производство и коммерция (Закрытая)	КГМ	Бункер 8	8,00	1	Администрация Рузского городского округа(ОБР); ООО УК «Русские просторы»(ВЫВ); РУЗСКИЙ РО ООО(ВЫВ); РУЗСКИЙ РО ООО(ОБР)	ООО УК «Русские просторы»	ООО УК «Русские просторы»	принимается за нормативный объем вывозимый РО	46,67	
1205	40b5c03b-444c-4b1f-92a5-81d7aa24b407	Московская область, Рузский район, п. Ивановское, п. Гидроузел, д.37, пом.1	55.7607955932617188; 36.1418800354003906	г.о. Рузский	Территориальный отдел "Старорузский" (Ивановское с/п)	Производство и коммерция (Закрытая)	ТБО	Евро 1.1	1,10	1	Администрация Рузского городского округа(ОБР); ООО «СТЕЛЛА»(ВЫВ); РУЗСКИЙ РО ООО(ВЫВ); РУЗСКИЙ РО ООО(ОБР)	ООО «СТЕЛЛА»	ООО «СТЕЛЛА»	принимается за нормативный объем вывозимый РО	4,68	
1206	11e14b19-cldc-4e20-a770-fb3e07ca2d5b	Московская область, Рузский район, п. Кожново	55.6171455383300781; 36.2488479614257812	г.о. Рузский	Территориальный отдел "Дороховский"	Объекты социальной инфраструктуры, администрации	ТБО	Евро 1.1 серый РО	1,10	1	МБДОУ «Детский сад № 26 общеразвивающего вида»(ВЫВ); РУЗСКИЙ РО ООО(ВЫВ)	МБДОУ «Детский сад № 26 общеразвивающего вида»	МБДОУ «Детский сад № 26 общеразвивающего вида»	принимается за нормативный объем вывозимый РО	2,93	
							PCO	0								0
1207	1a57313b-9302-495d-9847-a2ac2d439ac2	Московская область, Рузский район, п. Нестерово, д. 43/1	55.6271400451660156; 36.328338623046875	г.о. Рузский	Территориальный отдел "Старорузский"	Производство и коммерция (Закрытая)	ТБО	Евро 1.1 серый РО	1,10	1	Администрация Рузского городского округа(ОБР); АО «Жилсервис»(ВЫВ); РУЗСКИЙ РО ООО(ВЫВ); РУЗСКИЙ РО ООО(ОБР)	АО «Жилсервис»	АО «Жилсервис»	по факту	1,1	
1208	aba41e1b-5bd8-4072-a416-b9b8062620f	Московская область, Рузский район, п. Палашино	55.7754592895507812; 36.0782890319824219	г.о. Рузский	Территориальный отдел "Старорузский" (Ивановское с/п)	Объекты социальной инфраструктуры, администрации	КГМ	Бункер 8	30	20	1	Администрация Рузского городского округа(ОБР); РУЗСКИЙ РО ООО(ВЫВ); РУЗСКИЙ РО ООО(ОБР); Центр восстановительной терапии им. М.А. Лиходеев(ВЫВ)	«Центр восстановительной терапии им. М.А. Лиходеев»	«Центр восстановительной терапии им. М.А. Лиходеев»	принимается за нормативный объем вывозимый РО	88
							ТБО	Евро 1.1 серый РО								
							PCO	0								
1209	9fb5ecd1-6b28-4976-982d-df45629d4f6d	Московская область, Рузский район, п. Тучково, Восточный микрорайон, д.15	55.5998878479003906; 36.4877090454101562	г.о. Рузский	Территориальный отдел "Тучковский"	Объекты социальной инфраструктуры, администрации	ТБО	Евро 1.1 серый РО	1,10	1	Администрация Рузского городского округа(ОБР); МАДОУ «Детский сад №10»(ВЫВ); РУЗСКИЙ РО ООО(ВЫВ); РУЗСКИЙ РО ООО(ОБР)	МАДОУ «Детский сад №10»	МАДОУ «Детский сад №10»	принимается за нормативный объем вывозимый РО	3,3	
							PCO	0								0
1210	f5373256-4b41-45ac-913a-829b1b1f60cf	Московская область, Рузский район, п. Тучково, СНТ Яблонька	55.5925636291503906; 36.5013084411621094	г.о. Рузский	Территориальный отдел "Тучковский"	Садовые товарищества (Закрытая)	ТБО	Евро 1.1 серый РО	5,5	5	Администрация Рузского городского округа(ОБР); РУЗСКИЙ РО ООО(ВЫВ); РУЗСКИЙ РО ООО(ОБР); СНТ «Яблонька»(ВЫВ)	СНТ Яблонька	СНТ Яблонька	92 чел.	14,21	
							PCO	0								0
1211	fb9c7bc-14cc-44a6-9397-1f0a6e4447c	Московская область, Рузский район, п. Тучково, Технологический проезд, д.1, стр.1	55.5968170166015625; 36.4575538635253906	г.о. Рузский	Территориальный отдел "Тучковский"	Производство и коммерция (Закрытая)	ТБО	Евро 1.1 серый РО	2,2	2	Администрация Рузского городского округа(ОБР); ООО «Стройпластик»(ВЫВ); ООО «Стройпластик»(ОБР); РУЗСКИЙ РО ООО(ВЫВ); РУЗСКИЙ РО ООО(ОБР)	ООО «Стройпластик»	ООО «Стройпластик»	24,44 м2	2,2	
1212	e27d8815-a333-439c-b4ff-26a1303d42b	Московская область, Рузский район, п. Тучково, Технологический проезд, д. 25	55.5973930358386719; 36.4511604309082031	г.о. Рузский	Территориальный отдел "Тучковский"	Производство и коммерция (Закрытая)	ТБО	Евро 1.1 серый РО	1,10	1	РОССЕТИ МОСКОВСКИЙ РЕГИОН ПАО); РУЗСКИЙ РО ООО(ВЫВ)	РОССЕТИ МОСКОВСКИЙ РЕГИОН ПАО	РОССЕТИ МОСКОВСКИЙ РЕГИОН ПАО	36,66 м2	4,86	
1213	1a74808-b0c4-491a-a7ff-3d01f10d721	Московская область, Рузский район, п. Тучково, Технологический проезд, д. 7/2	55.5966720581054688; 36.46124267578125	г.о. Рузский	Территориальный отдел "Тучковский"	Производство и коммерция (Закрытая)	ТБО	Бункер 27	35	1	Администрация Рузского городского округа(ОБР); АО «Тучковский кирпичный завод №1»(ВЫВ); ООО «СЛАВА»(ВЫВ); РУЗСКИЙ РО ООО(ВЫВ); РУЗСКИЙ РО ООО(ОБР)	АО «Тучковский кирпичный завод №1»ООО «СЛАВА»	АО «Тучковский кирпичный завод №1»ООО «СЛАВА»	принимается за нормативный объем вывозимый РО	162,08	
							ТБО	Бункер 8								1

1214	ae4656ad-511b-4a2d-b5fb-c6e079161719	Московская область, Рузский район, п. Тучково, Технологический проезд, д. 9	55.5977020263671875; 36.4599391784667969	г.о. Рузский	Территориальный отдел "Тучковский"	Производство и коммерция (Закрытая)	ТБО	Бункер 8	8,00	1	Администрация Рузского городского округа(ОБР); ООО Научно-производственное объединение "ТеплоКонструкция"(ВЫВ); РУЗСКИЙ РО ООО(ВЫВ); РУЗСКИЙ РО ООО(ОБР)	ООО Научно-производственное объединение "ТеплоКонструкция"	ООО Научно-производственное объединение "ТеплоКонструкция"	88,88 м2	16
1215	14757daa-ed8f-42b6-950e-2710303a1c32	Московская область, Рузский район, п. Тучково, ул. 4-я Москворецкая, д.11	55.6061286926269531; 36.4870643615722656	г.о. Рузский	Территориальный отдел "Тучковский"	Производство и коммерция (Закрытая)	ТБО	Евро 1.1	1,10	1	Администрация Рузского городского округа(ОБР); ООО «Мегарон»(ВЫВ); РУЗСКИЙ РО ООО(ВЫВ); РУЗСКИЙ РО ООО(ОБР)	ООО «Мегарон»	ООО «Мегарон»	принимается за нормативный объем вывозимый РО	1,1
1216	0b1566b1-376e-478b-99ac-ec8e0791311e	Московская область, Рузский район, п. Тучково, ул. Восточная, д.11а	55.5822944641113281; 36.4978256225585938	г.о. Рузский	Территориальный отдел "Тучковский"	Объекты социальной инфраструктуры, администрации	ТБО	Евро 1.1 серий РО	1,10	1	Администрация Рузского городского округа(ОБР); МБДОУ «Детский сад № 12»(ВЫВ); РУЗСКИЙ РО ООО(ВЫВ); РУЗСКИЙ РО ООО(ОБР)	МБДОУ «Детский сад № 12»	МБДОУ «Детский сад № 12»	принимается за нормативный объем вывозимый РО	4,4
							PCO	0							
1217	208ec206-d9b6-47ef-89e4-c26515c23855	Московская область, Рузский район, п. Тучково, ул. Восточная, д.1, стр.4	55.5876274108886719; 36.4885826110839844	г.о. Рузский	Территориальный отдел "Тучковский"	Производство и коммерция (Закрытая)	ТБО	Евро 1.1 серий РО	1,10	1	Администрация Рузского городского округа(ОБР); РУЗСКИЙ РО ООО(ВЫВ); РУЗСКИЙ РО ООО(ОБР); ООО Транс-Ойл*	ООО «Транс-Ойл»	ООО «Транс-Ойл»	принимается за нормативный объем вывозимый РО	1,1
1218	e80560d8-ba77-40c6-996d-9233ba31f608	Московская область, Рузский район п. Тучково ул. Восточная д.5	55.5862007141113281; 36.4882278442382812	г.о. Рузский	Территориальный отдел "Тучковский"	Производство и коммерция (Закрытая)	ТБО	Евро 1.1 серий РО	11	10	Администрация Рузского городского округа(ОБР); ООО "Управляющая компания "Система"(ВЫВ); РУЗСКИЙ РО ООО(ВЫВ); РУЗСКИЙ РО ООО(ОБР)	ООО "Управляющая компания "Система"	ООО "Управляющая компания "Система"	24,44 м2	11
1219	3ab2a3e7-2f3-41e1-b786-be0558bd8bad	Московская область, Рузский район п. Тучково ул. Восточная д.5/2, ООО "БелСкан сервис"	55.5923271179199219; 36.4858512878417969	г.о. Рузский	Территориальный отдел "Тучковский"	Производство и коммерция (Закрытая)	ТБО	Бункер 8	10,2	1	Администрация Рузского городского округа(ОБР); ООО "БелСкан сервис"(ВЫВ); РУЗСКИЙ РО ООО(ВЫВ); РУЗСКИЙ РО ООО(ОБР)	ООО "БелСкан сервис"	ООО "БелСкан сервис"	24,44 м2	2,2
							ТБО	Евро 1.1 серий РО							
1220	3d6b9e20-5d52-4e2d-8010-b7547a613b44	Московская область, Рузский район п. Тучково ул. Восточная д.5/2, ООО «ДТС-Механизация»	55.591461181640625; 36.486125946049219	г.о. Рузский	Территориальный отдел "Тучковский"	Производство и коммерция (Закрытая)	ТБО	Евро 1.1 серий РО	2,2	2	Администрация Рузского городского округа(ОБР); ООО «ДТС-Механизация»(ВЫВ); РУЗСКИЙ РО ООО(ВЫВ); РУЗСКИЙ РО ООО(ОБР)	ООО «ДТС-Механизация»	ООО «ДТС-Механизация»	принимается за нормативный объем вывозимый РО	4,4
1221	0079e854-2df0-4572-b004-68436b2c5e58	Московская область, Рузский район п. Тучково ул. Восточная д.5А	55.5887298583984375; 36.4883193969726562	г.о. Рузский	Территориальный отдел "Тучковский"	Производство и коммерция (Закрытая)	ТБО	Евро 1.1 серий РО	4,4	4	Администрация Рузского городского округа(ОБР); ООО "ТУЧКОВСКОЕ ППЖТ"(ВЫВ); РУЗСКИЙ РО ООО(ВЫВ); РУЗСКИЙ РО ООО(ОБР)	ООО "ТУЧКОВСКОЕ ППЖТ"	ООО "ТУЧКОВСКОЕ ППЖТ"	принимается за нормативный объем вывозимый РО	8,8
1222	1d539f04-1a9a-48ad-848b-d2e523622229	Московская область, Рузский район, п. Тучково, ул. Восточный микрорайон, д.14	55.6014671325683594; 36.4864044189453125	г.о. Рузский	Территориальный отдел "Тучковский"	Объекты социальной инфраструктуры, администрации	ТБО	Евро 1.1 серий РО	1,1	1	МАДОУ «Детский сад №33 ЦРР»(ВЫВ); РУЗСКИЙ РО ООО(ВЫВ)	МАДОУ «Детский сад №33 ЦРР»	МАДОУ «Детский сад №33 ЦРР»	принимается за нормативный объем вывозимый РО	4,6
							PCO	0							
1223	f8838462-5de6-40e9-96e4-d7102a0f7de0	Московская область, Рузский район, п. Тучково, ул. Восточный микрорайон, д.33	55.5994338989257812; 36.4943122863769531	г.о. Рузский	Территориальный отдел "Тучковский"	Объекты социальной инфраструктуры, администрации	ТБО	Евро 1.1 серий РО	2,2	2	МАДОУ «Детский сад № 41 Центр развития ребенка»(ВЫВ); РУЗСКИЙ РО ООО(ВЫВ)	МАДОУ «Детский сад № 41 Центр развития ребенка»	МАДОУ «Детский сад № 41 Центр развития ребенка»	принимается за нормативный объем вывозимый РО	3,85
							PCO	0							
1224	e01092a-0732-482d-b1e1-c3a705605a16	Московская область, Рузский район, п. Тучково, ул. Граниная, д.21	55.5977210998535156; 36.4796676635742188	г.о. Рузский	Территориальный отдел "Тучковский"	Производство и коммерция (Закрытая)	КГМ	Бункер 8	8,00	1	Администрация Рузского городского округа(ОБР); ООО «Бизнес-Основа»(ВЫВ); РУЗСКИЙ РО ООО(ВЫВ); РУЗСКИЙ РО ООО(ОБР)	ООО «Бизнес-Основа»	ООО «Бизнес-Основа»	принимается за нормативный объем вывозимый РО	22,66
							КГМ	Евро 1.1		10					

1225	413485ce-de0-49d9-a076-e6501bd41640	Московская область, Рузский район, п. Тучково, ул. Даниловка, д.101	55.5858917236328125; 36.4409904479980469	г.о. Рузский	Территориальный отдел "Тучковский"	Объекты социальной инфраструктуры, администрации	ТБО	серый РО	11	**	ГБОУ ДПО ЦПВШС (ВЫВ); РУЗСКИЙ РО ООО(ВЫВ)	ГБОУ ДПО ЦПВШС	ГБОУ ДПО ЦПВШС	принимается за нормативный объем, вывозимый РО	55
							РСО	0		0					
1226	924dc134-7e14-4d3d-b8bc-d2031aba1e44	Московская область, Рузский район, п. Тучково, ул. Лебеденко, д.38	55.602020263671875; 36.4586830139160156	г.о. Рузский	Территориальный отдел "Тучковский"	Объекты социальной инфраструктуры, администрации	ТБО	Евро 1.1 серый РО	2,2	2	Администрация Рузского городского округа(ОБР); МБОУ «ТС(К)ШИ VIII вида»(ВЫВ); РУЗСКИЙ РО ООО(ВЫВ); РУЗСКИЙ РО ООО(ОБР)	МБОУ «ТС(К)ШИ VIII вида»	МБОУ «ТС(К)ШИ VIII вида»	принимается за нормативный объем, вывозимый РО	8,25
							РСО	0		0					
1227	e96e6bca-bf81-4e60-bf32-bca235af6e217	Московская область, Рузский район, п. Тучково, ул. Лебеденко, д.39	55.6004905700683594; 36.4546356201171875	г.о. Рузский	Территориальный отдел "Тучковский"	Производство и коммерция (Закрывает)	ТБО	Евро 1.1 серый РО	5,5	5	Администрация Рузского городского округа(ОБР); РУЗСКИЙ РО ООО(ОБР)	ГСК "Луч"	ГСК "Луч"	принимается за нормативный объем, вывозимый РО	12,14
1228	0fe83e4b-5d2d-4155-86d1-20786e4279e3	Московская область, Рузский район, п. Тучково, ул. Партизан, д.21А, стр.1	55.5975418090820312; 36.4673728942871094	г.о. Рузский	Территориальный отдел "Тучковский"	Производство и коммерция (Закрывает)	ТБО	Евро 1.1 серый РО	1,10	1	Администрация Рузского городского округа(ОБР); ООО "НИ Рюллит"(ВЫВ); РУЗСКИЙ РО ООО(ВЫВ); РУЗСКИЙ РО ООО(ОБР)	ООО "БИКОМ"	ООО "БИКОМ"	принимается за нормативный объем, вывозимый РО	1,19
1229	699dc75f-4a77-438a-8a2b-efbd92dc172f	Московская область, Рузский район, п. Тучково, ул. Партизан, д.22	55.5976295471191406; 36.4620170593261719	г.о. Рузский	Территориальный отдел "Тучковский"	Производство и коммерция (Закрывает)	ТБО	Евро 1.1 серый РО	1,10	1	Администрация Рузского городского округа(ОБР); ООО «НИ Рюллит»(ВЫВ); РУЗСКИЙ РО ООО(ВЫВ); РУЗСКИЙ РО ООО(ОБР)	ООО «НИ Рюллит»	ООО «НИ Рюллит»	принимается за нормативный объем, вывозимый РО	4,675
1230	e29898af-1e19-42de-964a-ad8edc2a9cc2	Московская область, Рузский район, п. Тучково, ул. Сидиматская, д.3	55.5836257934570312; 36.4834327697753906	г.о. Рузский	Территориальный отдел "Тучковский"	Объекты социальной инфраструктуры, администрации	ТБО	Евро 1.1 серый РО	1,10	1	МБОУ «Тучковская средняя общеобразовательная школа № 2»(ВЫВ); РУЗСКИЙ РО ООО(ВЫВ)	МБОУ «Тучковская средняя общеобразовательная школа № 2»	МБОУ «Тучковская средняя общеобразовательная школа № 2»	принимается за нормативный объем, вывозимый РО	3,48
							РСО	0		0					
1231	6ad498bc-5aed-4f80-b37a-odd1a21d25	Московская область, Рузский район, с/п. Колобакинское, д.45Б	55.6111640930175781; 36.5873451232910156	г.о. Рузский	Территориальный отдел "Колобакинский"	Производство и коммерция (Закрывает)	ТБО	Евро 0.12	0,48	4	Администрация Рузского городского округа(ОБР); ИП Тарасов Николта Александрович(ВЫВ); РУЗСКИЙ РО ООО(ВЫВ); РУЗСКИЙ РО ООО(ОБР)	ИП Тарасов Николта Александрович	ИП Тарасов Николта Александрович	принимается за нормативный объем, вывозимый РО	0,48
1232	П8f8882-a14b-4036-aa9a-ccc2ef2807d7	Московская область, Рузский район, с. Покровское, ул. Комсомольская, д.5	55.8847694396972656; 36.3193435668945312	г.о. Рузский	Территориальный отдел "Волковский"	Производство и коммерция (Закрывает)	ТБО	Евро 1.1 серый РО	1,1	1	Администрация Рузского городского округа(ОБР); ООО "Косыгин" (ВЫВ); РУЗСКИЙ РО ООО(ВЫВ); РУЗСКИЙ РО ООО(ОБР)	ООО "Косыгин"	ООО "Косыгин"	5,33 м2	1,98
1233	443978bc-00db-4d51-a09d-24b0e6af619d	Московская область, Рузский район, с. Покровское, ул. Мира, д.1А	55.8812294006347656; 36.3233489990234375	г.о. Рузский	Территориальный отдел "Волковский"	Объекты социальной инфраструктуры, администрации	ТБО	Евро 1.1 серый РО	2,2	2	Администрация Рузского городского округа(ОБР); МБОУ "Покровская средняя общеобразовательная школа"(ВЫВ); РУЗСКИЙ РО ООО(ВЫВ); РУЗСКИЙ РО ООО(ОБР)	МБОУ "Покровская средняя общеобразовательная школа"	МБОУ "Покровская средняя общеобразовательная школа"	принимается за нормативный объем, вывозимый РО	8,8
							РСО	0		0					
1234	fa2af801-4a76-479e-ba53-7ecc78eb50a7	Московская область, Рузский район, станция Театральная, СНТ Метростроевец	55.5747566223144531; 36.468017578125	г.о. Рузский	Территориальный отдел "Тучковский"	Садовое товарищества (Закрывает)	ТБО	Бункер 8	8,00	1	НО "Тучковский Союз Садоводческих Товариществ"(ВЫВ); РУЗСКИЙ РО ООО(ВЫВ)	НО "Тучковский Союз Садоводческих Товариществ"	СНТ Метростроевец	133 чел.	17,33
							РСО	0		0					
1235	365e1777-b119-471b-b252-	Московская область, Рузский район, станция	55.5793342590332031;	г.о.	Территориальный	Садовое	ТБО	Бункер 8	8,00	1	НО "Тучковский Союз Садоводческих	НО "Тучковский Союз	СНТ Метростроевец	133 чел.	17,33

	b158932ca07	Театральная, СНТ Мультифильм	36.4509544372558594	Русский	отдел "Тучковский"	Садомое товарищества (Закрытая)	ТСО	0	0	0	Товарищества*(ВЫВ); РУССКИЙ РО ООО(ВЫВ)	Садомое товарищества*			
1236	567747a2-261f-47da-8606-0e994a3ba24e	Московская область, Рузский район, станция Театральная, СНТ Плутон	55.5716590881347656; 36.4586219787597656	г.о. Рузский	Территориальный отдел "Тучковский"	Садомое товарищества (Закрытая)	ТВО Бункер 8	16	2	0	НО "Тучковский Союз Садомое товарищества*(ВЫВ); РУССКИЙ РО ООО(ВЫВ)	НО "Тучковский Союз Садомое товарищества*(ВЫВ); РУССКИЙ РО ООО(ВЫВ)	снт "Плутон"	266 чел.	40
1237	48e16ca-d8f-47ee-9955-4c2813955a9e	Московская область, Рузский район, станция Театральная, СНТ Учитель	55.5699043273925781; 36.4669990539550781	г.о. Рузский	Территориальный отдел "Тучковский"	Садомое товарищества (Закрытая)	ТВО Бункер 8	8,00	1	0	НО "Тучковский Союз Садомое товарищества*(ВЫВ); РУССКИЙ РО ООО(ВЫВ)	НО "Тучковский Союз Садомое товарищества*(ВЫВ); РУССКИЙ РО ООО(ВЫВ)	СНТ Учитель	133 чел.	40
1238	844711bc-b996-4fde-be07-a839722993f6	Московская область, Рузский район, станция Театральная, СНТ Азотчик	55.5796012878417969; 36.4685440063476562	г.о. Рузский	Территориальный отдел "Тучковский"	Садомое товарищества (Закрытая)	ТВО Бункер 8	16	2	0	НО "Тучковский Союз Садомое товарищества*(ВЫВ); РУССКИЙ РО ООО(ВЫВ)	НО "Тучковский Союз Садомое товарищества*(ВЫВ); РУССКИЙ РО ООО(ВЫВ)	СНТ Азотчик	266 чел.	21,33
1239	b175c7ac-0380-47e3-91e9-41c26c66e00d	Московская область, Рузский район, Тучковское лесничество, vicinity д. Хрушино	55.6206855773925781; 36.4199409484863281	г.о. Рузский	Территориальный отдел "Колобовский"	Садомое товарищества (Закрытая)	ТВО Евро 1,1	6,6	6	0	Администрация Рузского городского округа(ОБР); РУССКИЙ РО ООО(ВЫВ); РУССКИЙ РО ООО(ОБР); СНТ "СОЮЗ"(ВЫВ)	СНТ "СОЮЗ"	СНТ "СОЮЗ"	111 чел.	16,5
1240	804b6196-5ac3-4e15-be7e-664161c8356c	Московская область, Рузский р-н., 56 квартал Дороховского лесничества	55.5229818725585938; 36.2966194152832031	г.о. Рузский	Территориальный отдел "Дороховский"	Садомое товарищества (Закрытая)	ТВО Евро 1,1 серый РО	3,3	3	0	Администрация Рузского городского округа(ОБР); РУССКИЙ РО ООО(ВЫВ); РУССКИЙ РО ООО(ОБР); СНТ "КИБЕР"(ВЫВ)	СНТ "КИБЕР"	СНТ "КИБЕР"	55 чел.	11,61
1241	426f6be7-114e-4881-853b-38592d221d51	Московская область, Рузский р-н, поселок Тучково	55.5957603454589844; 36.436126708984375	г.о. Рузский	Территориальный отдел "Тучковский"	Садомое товарищества (Закрытая)	ТВО Евро 1,1 серый РО	4,4	4	0	РУССКИЙ РО ООО(ВЫВ); РУССКИЙ РО ООО(ОБР); СНТ «Восход»(ВЫВ); СНТ «Восход»(ОБР)	СНТ «Восход»	СНТ «Восход»	153 чел.	14,3
1242	f64e3b44-7e59-4127-8d46-4dd294cba0ae	Московская обл. Рузский р-н. 49-й квартал Постеровского лесничества, СНТ "Фрунзенец"	55.5542869567871094; 36.2489166259765625	г.о. Рузский	Территориальный отдел "Дороховский"	Садомое товарищества (Закрытая)	ТВО Евро 1,1 серый РО	2,2	2	0	Администрация Рузского городского округа(ОБР); РУССКИЙ РО ООО(ВЫВ); РУССКИЙ РО ООО(ОБР); СНТ "Фрунзенец"(ВЫВ)	СНТ "Фрунзенец"	СНТ "Фрунзенец"	55 чел.	4,58
1243	ac9ddc88-ed6c-4820-9454-	Московская обл. Рузский район, д. Горбово	55.6406936645507812;	г.о.	Территориальный	Объекты социальной	ТВО Евро 1,1 серый РО	1,10	1	0	Войсковая часть 66631(ВЫВ); РУССКИЙ РО	ВОЙСКОВАЯ ЧАСТЬ	Войсковая часть 66631	принимается за населенный пункт	1,1

	e6dc3912bdd		36.2770309448242188	Русский	отдел "Дороховский"	инфраструктурная администрация	PCO	0		0	000(ВЫВ)	66631				
1244	2b90b2a-e036-46ee-83a8-3410e159e996	Ново-Зарская улица, д.52, Руза, Московская область	55.6919136047363281; 36.1861381530761719	г.о. Русский	Территориальный отдел "Руза"	ИЖС (Поломовой сбор)	ТБО	Евро 0.12	0,12	1	Администрация Русского городского округа(ОБР); РУССКИЙ РО ООО(ВЫВ); РУССКИЙ РО ООО(ОБР); Смирнова Галина Сергеевна(ВЫВ); Смирнова Галина Сергеевна(ОБР)	частное лицо	Смирнова Галина Сергеевна	100 м2	0,24	
1245	222a5a1-a07-401c-b3cc-e5e3d6b02568	п. Бабасово, СНТ "Бабасово"	55.6741142272949219; 36.173248291015625	г.о. Русский	Территориальный отдел "Старорузский"	Садовое товарищества (Закрытая)	ТБО	Бункер 8	8,00	1	Администрация Русского городского округа(ОБР); РУССКИЙ РО ООО(ВЫВ); РУССКИЙ РО ООО(ОБР); СНТ «Бабасово»(ВЫВ); СНТ «Бабасово»(ОБР)	СНТ Бабасово	СНТ Бабасово	158 чел.	26,67	
							PCO	0		0						
1246	f5ac5310-18c8-489d-9943-8064846232cf	п. Бабасово, СНТ "Фили"	55.66680908203125; 36.1487655639648438	г.о. Русский	Территориальный отдел "Старорузский"	Садовое товарищества (Закрытая)	ТБО	Бункер 8	8,00	1	Администрация Русского городского округа(ОБР); РУССКИЙ РО ООО(ВЫВ); РУССКИЙ РО ООО(ОБР); СНТ "ФИЛИ"(ВЫВ)	СНТ "Фили"	СНТ "Фили"	133 чел.	32,67	
							PCO	0		0						
1247	ede15b1-951b-47a7-861f-a928e0237c8	п. Бороделки, ул. Зеленая	55.8906936645507812; 36.3862800598144531	г.о. Русский	Территориальный отдел "Волковский"	ИЖС (Площадки общего пользования)	ТБО	Евро 1.1 серий РО/Бункер 8	11,3	4	Администрация Русского городского округа(ОБР); РУССКИЙ РО ООО(ОБР)	Администрация Русского городского округа	п. Бороделки, ул. Зеленая (д.1-д.28)	принимается за нормативный объем, вывозимый РО	33,06	
							PCO	0		0						
1248	a3e2f887-c483-4520-b10c-899ad6c65856	п. Бороделки, ул. Новая	55.8895721435546875; 36.3949165344238281	г.о. Русский	Территориальный отдел "Волковский"	ИЖС (Площадки общего пользования)	КГМ	Бункер 8	10,2	1	Администрация Русского городского округа(ОБР); ООО "Сантехмонтаж-Руза"(ВЫВ); ООО "Сантехмонтаж-Руза"(ОБР); РУССКИЙ РО ООО(ВЫВ); РУССКИЙ РО ООО(ОБР)	Администрация Русского городского округа	п. Бороделки ул Кооперативная (д.1-д.11), ул. Колосовая (д.1-д.13), ул. Новая (д.1-д.12), ул. Центральная (д.4-д.18)	принимается за нормативный объем, вывозимый РО	42,44	
							ТБО	Евро 1.1 серий РО		2						
							PCO	0		0						
1249	1070a7f9-09d7-483d-9387-62fa7cc3ba7d	п. Брикет, ул. Центральная, 10	55.9074821472167969; 36.4394531125	г.о. Русский	Территориальный отдел "Волковский"	МКД	PCO	PCO серия РО	16,9	1	Администрация Русского городского округа(ОБР); ИП Чигрина Л.В.(ОБР); МБУ «УК РГО»(ОБР);	Администрация Русского городского округа	МКД п. Брикет, ул. Центральная (д.3-д.25) ИП Чигрина Л.В.	принимается за нормативный объем, вывозимый РО	157,19	
							ТБО	Бункер 8		2						
1250	6cab0ee1-e3ae-491d-b011-721f9d915dc	п. Восход, СНТ "Солнечное"	55.9742012023925781; 36.3959312438964844	г.о. Русский	Территориальный отдел "Старорузский"	Садовое товарищества (Закрытая)	ТБО	Евро 1.1 серий РО	1,1	1	Администрация Русского городского округа(ОБР); РУССКИЙ РО ООО(ВЫВ); РУССКИЙ РО ООО(ОБР); СНТ «Солнечное»(ВЫВ)	СНТ "Солнечное"	СНТ "Солнечное"	37 чел.	1,65	
							PCO	0		0						
1251	de0f602a-1df0-4afb-a4c2-	п. Горбово, ул. Набережная, д. 2	55.6539535522460938;	г.о.	Территориальный	МКД	ТБО	Евро 1.1 серий РО	3,1	2	Администрация Русского городского округа(ОБР); РУССКИЙ РО ООО(ВЫВ);	Администрация Русского	п. Горбово, ул. Набережная (д.1-	принимается за нормативный объем, вывозимый РО	70,06	

	9b053e0614a		36.2643356323242188	Русский	отдел "Старорусский"		PCO	PCO сетка РО	1	РУССКИЙ РО ООО(ОБР),МЭФ Московской области	городского округа	д.10)/МЭФ Московской области	принимается за нормативный объем, вывозимый РО	
1252	b552e880-3017-427c-997d-c418ed986cd3	п. Горбово, ул. Спортивная, д. 3	55.6531257629394531; 36.259593963230469	г.о. Русский	Территориальный отдел "Старорусский"	МКД	КГМ	Бункер 8	1	Администрация Русского городского округа(ОБР); РУССКИЙ РО ООО(ВЫВ); РУССКИЙ РО ООО(ОБР)	Администрация Русского городского округа	МКД п. Горбово, ул. Спортивная (д. 1 - д. 26); МКД п. Горбово, ул. Первомайская (д.1 - д.15)	принимается за нормативный объем, вывозимый РО	139,94
						ТБО	Евро 1,1 серый РО	3						
						PCO	PCO сетка РО	1						
1253	7de81d5c-8958-40a4-827d-3d9271a9058f	п. Горбово, ул. Фабричная, д. 5	55.6519775390625; 36.2644577026367188	г.о. Русский	Территориальный отдел "Старорусский"	ИЖС (Площадки общего пользования)	ТБО	Евро 1,1 серый РО	2	Администрация Русского городского округа(ОБР); РУССКИЙ РО ООО(ВЫВ); РУССКИЙ РО ООО(ОБР)	Администрация Русского городского округа	п. Горбово ул. Фабричная, ул. ПIONEРСКАЯ (д.9-д.23), ул. Центральная (д.3,4,8,10А)	принимается за нормативный объем, вывозимый РО	22,62
						PCO	PCO сетка РО	1						
1254	76317d39-a12a-4a8f-b73b-bb29ae2c046	п. д/о "Лужки"	55.7820625305175781; 36.1008071899414062	г.о. Русский	Территориальный отдел "Старорусский" (Ивановское с/п)	МКД	ТБО	Евро 1,1 зеленый РО	1	Администрация Русского городского округа(ОБР); МБУ «УК РГО»(ОБР); ООО "ДНА ЭКСПЛУАТАЦИЯ"(ВЫВ); РУССКИЙ РО ООО(ВЫВ); РУССКИЙ РО ООО(ОБР)	Администрация Русского городского округа	п. Д/о Лужки	принимается за нормативный объем, вывозимый РО	32,84
						PCO	0	0						
1255	a5eb38e-be18-42de-a63d-4a35489a4f01	п. Дорохово, 86 км минского шоссе	55.5265579223632812; 36.3574485778808594	г.о. Русский	Территориальный отдел "Дороховский"	Объекты социальной инфраструктуры, администрации	ТБО	Бункер 8	8,00	Администрация Русского городского округа(ОБР); ГУ МВД России по Московской области(ВЫВ); РУССКИЙ РО ООО(ВЫВ); РУССКИЙ РО ООО(ОБР)	ГУ МВД России по Московской области	ГУ МВД России по Московской области	принимается за нормативный объем, вывозимый РО	8
1256	7f71144e-d668-4a4d-a677-5d35d7500e40	п. Дорохово, пер. Спортивный, д. 22	55.5558357238769531; 36.3664436340332031	г.о. Русский	Территориальный отдел "Дороховский"	МКД	КГМ	Бункер 8	1	Администрация Русского городского округа(ОБР); МБУ «УК РГО»(ОБР); РУССКИЙ РО ООО(ВЫВ); РУССКИЙ РО ООО(ОБР)	Администрация Русского городского округа	МКД п. Дорохово, пер. Спортивный (д. 1- д.39), п. Дорохово, ул. Стеклозаводская (д.9 - д. 20)	принимается за нормативный объем, вывозимый РО	144,78
						PCO	PCO сетка РО	1						
						ТБО	Евро 1,1 серый РО	3						
1257	14e2fde8-a5a4-494d-b6e1-9ca6d6bd21c9	п. Дорохово, СНТ "Динамо"	55.5375900268554688; 36.3840370178222656	г.о. Русский	Территориальный отдел "Дороховский"	Садомыс товарищества (Закрывает)	ТБО	Евро 1,1 серый РО	4	Администрация Русского городского округа(ОБР); РУССКИЙ РО ООО(ВЫВ); РУССКИЙ РО ООО(ОБР); СНТ "Динамо"(ВЫВ)	СНТ "Динамо"	СНТ "Динамо"	500 чел.	13,66
						PCO	0	0						
1258	b2ebcfde-3c8c-4e95-8704-9d3396f2209	п. Дорохово, СНТ "Дружба"	55.5818748474121094; 36.3897819319042969	г.о. Русский	Территориальный отдел "Дороховский"	Садомыс товарищества (Закрывает)	ТБО	Евро 1,1 серый РО	10	Администрация Русского городского округа(ОБР); РУССКИЙ РО ООО(ВЫВ); РУССКИЙ РО ООО(ОБР); СНТ «Дружба» (Руза)(ВЫВ)	СНТ "Дружба"	СНТ "Дружба"	183 чел.	21,9
						PCO	0	0						

1259	47fa1a57-4884-4736-a298-d554968e4e59	п. Дорохово, СНТ "Дубрава"	55.5763015747070312; 36.3704452514648438	г.о. Рузский	Территориальный отдел "Дороховский"	Садовое товарищество (Закрытая)	ТБО	Евро 1.1 серый РО	3,3	3	Администрация Рузского городского округа(ОБР); РУССКИЙ РО ООО(ВЫВ); РУССКИЙ РО ООО(ОБР); С Н Т "Дубрава"(ВЫВ)	СНТ "Дубрава"	СНТ "Дубрава"	55 чел.	7,7
							PCO	0		0					
1260	d1e43d47-e956-4e13-b71f-c2615d6f8b74	п. Дорохово, СНТ Железнодорожник	55.556549072265625; 36.388736724853156	г.о. Рузский	Территориальный отдел "Дороховский"	Садовое товарищества (Закрытая)	ТБО	Евро 1.1 серый РО	8,8	8	Администрация Рузского городского округа(ОБР); РУССКИЙ РО ООО(ВЫВ); РУССКИЙ РО ООО(ОБР); СНТ "Железнодорожник"(ВЫВ)	СНТ Железнодорожник	СНТ Железнодорожник	147 чел.	30,73
							PCO	0		0					
1261	9ac1a16d-e5eb-4d06-bbda-8e0ab3b9d17	п. Дорохово, СНТ "Калининец"	55.5582427978515625; 36.351654052734375	г.о. Рузский	Территориальный отдел "Дороховский"	Садовое товарищества (Закрытая)	ТБО	Евро 1.1 серый РО	4,4	4	Администрация Рузского городского округа(ОБР); РУССКИЙ РО ООО(ВЫВ); РУССКИЙ РО ООО(ОБР); СНТ «Калининец»(ВЫВ)	СНТ "Калининец"	СНТ "Калининец"	73 чел.	12,77
							PCO	0		0					
1262	17d2d9e5-3e0d-4a85-943f-642683227b56	п. Дорохово, СНТ "Мебельщик"	55.5409469604492188; 36.388671875	г.о. Рузский	Территориальный отдел "Дороховский"	Садовое товарищества (Закрытая)	ТБО	Евро 1.1 серый РО	1,10	1	Администрация Рузского городского округа(ОБР); РУССКИЙ РО ООО(ВЫВ); РУССКИЙ РО ООО(ОБР); СНТ «Мебельщик»(ВЫВ)	СНТ "Мебельщик"	СНТ "Мебельщик"	73 чел.	2,56
							PCO	0		0					
1263	26484318-1b9d-4898-a258-aa01a9779f4a	п. Дорохово, СНТ "Надежда"	55.5381393432617188; 36.3763694763183594	г.о. Рузский	Территориальный отдел "Дороховский"	Садовое товарищества (Закрытая)	ТБО	Евро 1.1 серый РО	3,3	3	Администрация Рузского городского округа(ОБР); РУССКИЙ РО ООО(ВЫВ); РУССКИЙ РО ООО(ОБР); С Н Т " Надежда "(ВЫВ)	С Н Т " Надежда "	С Н Т " Надежда "	55 чел.	22,38
							PCO	0		0					
1264	528e9416-b374-4e98-a9ff-59e8af55e4e9	п. Дорохово, СНТ "Поляны раздолья"	55.5659866333007812; 36.4061927795410156	г.о. Рузский	Территориальный отдел "Дороховский"	Садовое товарищества (Закрытая)	ТБО	Евро 1.1 серый РО	2,2	2	Администрация Рузского городского округа(ОБР); РУССКИЙ РО ООО(ВЫВ); РУССКИЙ РО ООО(ОБР); Садоводческое некоммерческое товарищество «Поляны раздолья»(ВЫВ)	СНТ "Поляны раздолья"	СНТ "Поляны раздолья"	69 чел.	4,22
							PCO	0		0					
1265	321a5896-9598-4124-9fb2-de9d65641fc1	п. Дорохово, СНТ "Пролетарский труд"	55.5580062866210938; 36.3520698547363281	г.о. Рузский	Территориальный отдел "Дороховский"	Садовое товарищества (Закрытая)	ТБО	Евро 1.1 серый РО	3,3	3	Администрация Рузского городского округа(ОБР); РУССКИЙ РО ООО(ВЫВ); РУССКИЙ РО ООО(ОБР); СНТ «Пролетарский труд»(ВЫВ)	СНТ "Пролетарский труд"	СНТ "Пролетарский труд"	55 чел.	16,64
							PCO	0		0					
1266	78ab5e04-b288-49fa-a929-1c8a18c0543e	п. Дорохово, СНТ "Росинка-1"	55.5662841796875; 36.404022216796875	г.о. Рузский	Территориальный отдел "Дороховский"	Садовое товарищества (Закрытая)	ТБО	Евро 1.1 серый РО	3,3	3	Администрация Рузского городского округа(ОБР); РУССКИЙ РО ООО(ВЫВ); РУССКИЙ РО ООО(ОБР); СНТ "Росинка- 1"(ВЫВ)	СНТ "Росинка-1"	СНТ "Росинка-1"	150 чел.	4,49
							PCO	0		0					

1267	0e570bc0-1702-4e2-8c35-b7ac38c700b5	п. Дорохово, СНТ "Труа-2"	55.5679130554199219; 36.4120559692382812	г.о. Рузский	Территориальный отдел "Дороховский"	Содовые товарищества (Закрытыя)	ТВО	Евро 1.1 серый РО	2,2	2	Администрация Рузского городского округа(ОБР); РУЗСКИЙ РО ООО(ВЫВ); РУЗСКИЙ РО ООО(ОБР); СНТ "Труа-2"(ВЫВ)	СНТ "Труа-2"	СНТ "Труа-2"	100 чел.	5,52
							PCO	0		0					
1268	101d7834-ccd9-4d89-baf8-c3b1bd4c3877	п. Дорохово, ул. Вокские, д. 2а	55.5539703369140625; 36.37506103515625	г.о. Рузский	Территориальный отдел "Дороховский"	МКД	КГМ	Бункер 8	12,2	1	Администрация Рузского городского округа(ОБР); МБУ «УК РГО»(ОБР); ИП Алаева И.К.ИП Грищенко В.Ф. ИП Теплов А.С.,	Администрация Рузского городского округа	МКД п. Дорохово ул. Вокские д. 2-а 45) ИП Алаева И.К.ИП Грищенко В.Ф.ИП Теплов А.С.,	принимается за нормативный объем вывозимый РО	123,31
							PCO	PCO сетка РО		1					
							ТВО	Евро 1.1 серый РО		3					
1269	59b0ab77-29d-4709-beca-32cc678cbe6b	п. Дорохово ул. Дачная (прикреплена п. Дорохово ул. Кооперативная д. 2А)	55.5394477844238281; 36.3824653625488281	г.о. Рузский	Территориальный отдел "Дороховский"	ИЖС (Площадки общего пользования)	PCO	PCO сетка РО	5,1	2	Администрация Рузского городского округа(ОБР); РУЗСКИЙ РО ООО(ВЫВ); РУЗСКИЙ РО ООО(ОБР)	Администрация Рузского городского округа	п. Дорохово ул. Дачная с д.1 по д.11, ул. Мира с д.1 по д.20.	принимается за нормативный объем, вывозимый РО	52,48
							ТВО	Евро 1.1 серый РО		3					
1270	3325a76-40e3-428c-beb3-4ba85131b88	п. Дорохово, ул. Комсомольская, д. 30 (Пятерочка № 5619)	55.5607376098632812; 36.38006591796875	г.о. Рузский	Территориальный отдел "Дороховский"	Производство и коммерция (Закрытыя)	ТВО	Евро 1.1 серый РО	1,10	1	Администрация Рузского городского округа(ОБР); ООО «Агроторг»(ВЫВ); РУЗСКИЙ РО ООО(ВЫВ); РУЗСКИЙ РО ООО(ОБР)	ООО «Агроторг»	ООО «Агроторг»	принимается за нормативный объем вывозимый РО	9,72
1271	d1665636-880c-45ca-accd-ccd3c7ec11e3	п. Дорохово, ул. Красная, д. 4	55.5473098754882812; 36.3689765930175781	г.о. Рузский	Территориальный отдел "Дороховский"	ИЖС (Площадки общего пользования)	PCO	PCO сетка РО	2	1	Администрация Рузского городского округа(ОБР); ИП Холодный Н.С.(ВЫВ); ИП Холодный Н.С.(ОБР); РУЗСКИЙ РО ООО(ВЫВ); РУЗСКИЙ РО ООО(ОБР)	Администрация Рузского городского округа	п. Дорохово, ул. Красная, с д. 1 по д.45, ИП Холодный Н.С.	принимается за нормативный объем, вывозимый РО	29,64
							ТВО	Евро 1.1 серый РО		1					
1272	4e1f5e1d-4fd-4be3-b06d-a47a0571d4f4	п. Дорохово, ул. Куйбышева	55.5549697875976562; 36.3570632934570312	г.о. Рузский	Территориальный отдел "Дороховский"	ИЖС (Площадки общего пользования)	КГМ	Бункер 8	10,2	1	Администрация Рузского городского округа(ОБР); ИП Серегин А.Ю.(ОБР); РУЗСКИЙ РО ООО(ВЫВ); РУЗСКИЙ РО ООО(ОБР); ЮТК ООО(ОБР)	Администрация Рузского городского округа	п. Дорохово, ул. Куйбышева, ИП Серегин А.Ю., ЮТК ООО	принимается за нормативный объем, вывозимый РО	53,94
							ТВО	Евро 1.1 серый РО		2					
1273	925aeb7b-a550-4477-b56f-623ac16f5ab5	п. Дорохово, ул. Мира, 23 (Пятерочка №6-418)	55.5375785827636719; 36.3847846984863281	г.о. Рузский	Территориальный отдел "Дороховский"	Производство и коммерция (Закрытыя)	ТВО	Евро 1.1 серый РО	2,2	2	Администрация Рузского городского округа(ОБР); ООО «Агроторг»(ВЫВ); РУЗСКИЙ РО ООО(ВЫВ); РУЗСКИЙ РО ООО(ОБР)	ООО «Агроторг»	ООО «Агроторг»	принимается за нормативный объем вывозимый РО	9,72
1274	9dadd748-8ba4-4860-b3a1-1ff6319b1606	п. Дорохово ул. Московская 54	55.5453987121582031; 36.391937255859375	г.о. Рузский	Территориальный отдел "Дороховский"	МКД	PCO	PCO сетка РО	2	1	Администрация Рузского городского округа(ОБР); ООО "Сантехмонтаж-Руза"(ВЫВ); ООО "Сантехмонтаж-Руза"(ОБР); РУЗСКИЙ РО ООО(ВЫВ); РУЗСКИЙ РО ООО(ОБР)	Администрация Рузского городского округа	МКД п. Дорохово ул. Московская (д.54,51,52,506,97); п. Дорохово Дорожный пер. (д.2-д.48)	принимается за нормативный объем вывозимый РО	24,91
							ТВО	Евро 1.1 серый РО		1					
							КГМ	Бункер 8		1					

1275	e5169e33-0ca2-4470-9eb8-1f0a7452060	п. Дорохово, ул. Московская, д. 49	55.543060302734375; 36.3795089721679688	г.о. Рузский	Территориальный отдел "Дороховский"	МКД	PCO PCO сетка PO	13,3	1	Администрация Рузского городского округа(ОБР); МБУ «УК РГО»(ОБР); ООО "Сантехмонтаж-Руза"(ВЫВ); ООО "Сантехмонтаж-Руза"(ОБР); РУЗСКИЙ РО ООО(ВЫВ); РУЗСКИЙ РО ООО(ОБР)	Администрация Рузского городского округа	МКД п. Дорохово, ул. Московская (д.1-д.50)	принимается за нормативный объем вывозимый РО	140,2
							ТБО Евро 1.1 серий РО		4					
1276	48f0e7f1e50-4531-9a57-d9e6b7c5038e	п. Дорохово, ул. Московская, д. 52 (Патерочка №8612)	55.5431747436523438; 36.393096923828125	г.о. Рузский	Территориальный отдел "Дороховский"	Производство и коммерция (Закрытая)	ТБО Евро 1.1 серий РО	2,2	2	Администрация Рузского городского округа(ОБР); ООО «Агроторг»(ВЫВ); РУЗСКИЙ РО ООО(ВЫВ); РУЗСКИЙ РО ООО(ОБР)	ООО «Агроторг»	ООО «Агроторг»	принимается за нормативный объем вывозимый РО	10,73
1277	acd0a577-8ecd-422f-b803-8324f3bb6763	п. Дорохово, ул. Неклюдова, д. 49	55.5479660034179688; 36.3717765808105469	г.о. Рузский	Территориальный отдел "Дороховский"	ИЖС (Площадки общего пользования)	PCO PCO сетка PO	4,2	1	Администрация Рузского городского округа(ОБР)/ИП Дьякова Анна Викторовна, / ИП Косарев Андрей Александрович, ИП Круляк Исаак Ильич/ ИП Михалева Дана Магомедовна, ИП Никитина Елена Юрьевна/ИП Романовская Ольга Андреевна, ИП Соболев Сергей Валентинович/ООО «Виктория»/ООО «Сити-Фарм»/РУССКОЕ МОЛОКО АО/ООО «Агроторг»/АО «ДИКСИ Юг»/СЕТЬ СВЯЗНОЙ	Администрация Рузского городского округа	п. Дорохово, ул. Неклюдова, с д.1 по д.57/ ИП Дьякова Анна Викторовна/ИП Косарев Андрей Александрович/ИП Круляк Исаак Ильич/ИП Михалева Дана Магомедовна/ИП Никитина Елена Юрьевна/	принимается за нормативный объем вывозимый РО	86,63
							ТБО Евро 1.1 серий РО		3					
1278	0b7794ef-a648-480f-80f6-665ccc908a2d	п. Дорохово, ул. Неклюдова, д.85	55.5516815185546875; 36.3849830627441406	г.о. Рузский	Территориальный отдел "Дороховский"	Производство и коммерция (Закрытая)	КГМ Бункер 32	33,1	1	Администрация Рузского городского округа(ОБР); АО "МТТС"(ВЫВ); РУЗСКИЙ РО ООО(ВЫВ); РУЗСКИЙ РО ООО(ОБР)	АО "МТТС"	АО "МТТС"	принимается за нормативный объем вывозимый РО	59,67
							ТБО Евро 1.1		1					
1279	5d40caac-a890-4efa-9fb-020c6219674b	п. Дорохово, ул. Пионерская, д. 2	55.5631065368652344; 36.3832206726074219	г.о. Рузский	Территориальный отдел "Дороховский"	МКД	КГМ Бункер 8	12	1	Администрация Рузского городского округа(ОБР); РУЗСКИЙ РО ООО(ВЫВ); РУЗСКИЙ РО ООО(ОБР)	Администрация Рузского городского округа	МКД п. Дорохово, ул. Пионерская (д.1-д.45); п. Дорохово, ул. Кузовлево (д.1-д.54)	принимается за нормативный объем вывозимый РО	76,18
							PCO PCO сетка PO		2					
							ТБО Евро 1.1 серий РО		2					
1280	56ec1739-ef0c-4472-82e0-ae1b48e02d5	п. Дорохово, ул. Пролетарская, д. 1	55.5536575317382812; 36.3626632690429688	г.о. Рузский	Территориальный отдел "Дороховский"	МКД	КГМ Бункер 8	12,2	1	Администрация Рузского городского округа(ОБР); МБУ «УК РГО»(ОБР); ООО "Сантехмонтаж-Руза"(ВЫВ); ООО "Сантехмонтаж-Руза"(ОБР); РУЗСКИЙ РО ООО(ВЫВ); РУЗСКИЙ РО ООО(ОБР)	Администрация Рузского городского округа	МКД п. Дорохово, ул. Пролетарская (д.1-д.30); МКД п. Дорохово ул. 2-я Пролетарская (д.1-д.20); МБДОУ «Летний сад № 26 общеразвивающего вида».	принимается за нормативный объем вывозимый РО	132,41
							PCO PCO сетка PO		1					
							ТБО Евро 1.1 серий РО		3					
1281	885fed64-a188-4ed3-ae26-b240ac40413d	п. Дорохово, ул. Пролетарская, д. 29а	55.5527839660644531; 36.37005615234375	г.о. Рузский	Территориальный отдел "Дороховский"	ИЖС (Площадки общего пользования)	PCO PCO сетка PO	4,2	1	Администрация Рузского городского округа(ОБР); ООО "Сантехмонтаж-Руза"(ВЫВ); ООО "Сантехмонтаж-Руза"(ОБР); РУЗСКИЙ РО ООО(ВЫВ); РУЗСКИЙ РО ООО(ОБР)	Администрация Рузского городского округа	п. Дорохово, ул. Пролетарская, с д.1 по д.29а, 2-я Пролетарская с д.1 по д.20	принимается за нормативный объем вывозимый РО	88,23
							ТБО Евро 1.1 серий РО		3					
1282	fb08490c-5ab1-4abd-a25b-	п. Дорохово, ул. Пушкина	55.5584602355957031;	г.о.	Территориальный	ИЖС (Площадки общего	PCO PCO сетка PO	4,4	1	Администрация Рузского городского округа(ОБР); ООО "Сантехмонтаж-Руза"(ВЫВ);	Администрация Рузского	п. Дорохово, ул. Пушкина,	принимается за нормативный объем вывозимый РО	70,0

	9b7fa1ad0ba9	п. Дорохово, ул. Чкалова	36.3744964599609375	Русский	отдел "Дороховский"	пользования	ТБО	Евро 1.1 серий РО	2	000 "Сантехмонтаж-Руза"(ОБР); РУССКИЙ РО ООО(ВЫВ); РУССКИЙ РО ООО(ОБР)	городского округа	с.д.1 по д.32	принимается за вывозимый РО		
1283	867a26a8-e107-416a-b9e8-132e06b88705	п. Дорохово, ул. Стеклозаводская, д. 20а	55.5587043762207031; 36.3685417175292969	г.о. Русский	Территориальный отдел "Дороховский"	МКД	КГМ	Бункер 8	1	Администрация Рузского городского округа(ОБР); МБУ «УК РГО»(ОБР); ООО "ДНА ЭКСПЛУАТАЦИЯ"(ВЫВ); РУССКИЙ РО ООО(ВЫВ); РУССКИЙ РО ООО(ОБР)	Администрация Рузского городского округа	МКД п. Дорохово, ул. Стеклозаводская (д.1- д.30); п. Дорохово, ул. Чкалова (д.1-д.32)	принимается за нормативный объем вывозимый РО	154,55	
							PCO	PCO сетка РО	2						
							ТБО	Евро 1.1 серий РО	3						
1284	61c2e181-0e1a-4e83-8a60-dc8793bd439c	п. Дорохово, ул. Чкалова, д. 16А	55.5572471618652344; 36.3713531494140625	г.о. Русский	Территориальный отдел "Дороховский"	МКД	PCO	PCO сетка РО	1	Администрация Рузского городского округа(ОБР); ООО "Сантехмонтаж-Руза"(ВЫВ); ООО "Сантехмонтаж-Руза"(ОБР); РУССКИЙ РО ООО(ВЫВ); РУССКИЙ РО ООО(ОБР)	Администрация Рузского городского округа	МКД п. Дорохово, ул. Чкалова (д.1-д.32); п. Дорохово, ул. 2-я Свететская (д.59-д.97); п. Дорохово, ул. Октябрьская (д.1-д.26). ПОЧТА РОССИИ	принимается за нормативный объем, вывозимый РО	88,65	
							ТБО	Евро 1.1 серий РО	3						
1285	6a63d6b2-025d-4e71-92db-6fb5e4575115	г.о. Рузский, п. Дорохово ул. Школьная д. 21Б	55.5498847961426; 36.3608322143555	г.о. Русский	Территориальный отдел "Дороховский"	МКД	PCO	PCO сетка РО	1	Администрация Рузского городского округа(ОБР); ООО "Сантехмонтаж-Руза"(ВЫВ); ООО "Сантехмонтаж-Руза"(ОБР);	Администрация Рузского городского округа	МКД-73,6куб.м. ООО «Чермет-Резерв» ОФИС ЦЕНТР ООО	принимается за нормативный объем, вывозимый РО	76,06	
							ТБО	Евро 1.1 серий РО/Бункер 8	4						
1286	e88e9797-1832-4667-a3e2-c5a2a5a75c6	п. Дорохово, ул. Школьная, д. 16	55.550262451171875; 36.3634033203125	г.о. Русский	Территориальный отдел "Дороховский"	МКД	PCO	PCO сетка РО	1	Администрация Рузского городского округа(ОБР); МБУ «УК РГО»(ОБР); ООО "Сантехмонтаж-Руза"(ВЫВ); ООО "Сантехмонтаж-Руза"(ОБР); РУССКИЙ РО ООО(ВЫВ); РУССКИЙ РО ООО(ОБР)	Администрация Рузского городского округа	п. Дорохово, ул. Школьная; п. Дорохово, Школьный пер.	принимается за нормативный объем вывозимый РО	23,93	
							ТБО	Евро 1.1 серий РО	2						
1287	a777a200-e7b4-4e90-8bc7-492c7abd4d9a	п. Кожино, д. 16	55.6171607971191406; 36.2527732849121094	г.о. Русский	Территориальный отдел "Дороховский"	МКД	КГМ	Бункер 8	1	Администрация Рузского городского округа(ОБР); МБУ «УК РГО»(ОБР); РУССКИЙ РО ООО(ВЫВ); РУССКИЙ РО ООО(ОБР)	Администрация Рузского городского округа	МКД п. Кожино	принимается за нормативный объем вывозимый РО	111,4	
							PCO	PCO сетка РО	2						
							ТБО	Евро 1.1 серий РО	3						
1288	3b463eba-0b14-478b-9274-f7b42206c983	п. Кожино, д. 2	55.6163101196289062; 36.25131542175292969	г.о. Русский	Территориальный отдел "Дороховский"	МКД	PCO	PCO сетка РО	1	Администрация Рузского городского округа(ОБР); МБУ «УК РГО»(ОБР); ООО "ДНА ЭКСПЛУАТАЦИЯ"(ВЫВ); ПОЧТА РОССИИ(ОБР); РУССКИЙ РО ООО(ВЫВ); РУССКИЙ РО ООО(ОБР)	Администрация Рузского городского округа	МКД п. Кожино, д.2/ПОЧТА РОССИИ АО	принимается за нормативный объем, вывозимый РО	81,77	
							ТБО	Евро 1.1 серий РО	2						
							КГМ	Бункер 8	1						

	196c3e095d99		36.5481758117675781	Русский	"Колобакинский"	Садомы товарищества (Закрытая)	PCO	0		0	РУССКИЙ РО ООО(ОБР); СНТ «ЛУЧ»(ВЫВ)				
1297	fd3fe5da-ae66-4836-a9df-43e264f7b88b	п. Колобакино, СНТ "Радуга"	55.670013427734375; 36.5471839904785156	г.о. Русский	Территориальный отдел "Колобакинский"	Садомы товарищества (Закрытая)	ТБО	Евро 1.1 серый РО	3,3	3	Администрация Русского городского округа(ОБР); РУССКИЙ РО ООО(ВЫВ); РУССКИЙ РО ООО(ОБР); СНТ "Радуга"(ВЫВ)	СНТ "Радуга"	СНТ "Радуга"	38 чел.	8,25
							PCO	0		0					
1298	ce287f08-a72a-45f7-9caa-8c3ff71e893	п. Колобакино, СНТ "Русские Зори"	55.6821060180664062; 36.5490684509277344	г.о. Русский	Территориальный отдел "Колобакинский"	Садомы товарищества (Закрытая)	ТБО	Евро 1.1 серый РО	4,4	4	Администрация Русского городского округа(ОБР); РУССКИЙ РО ООО(ВЫВ); РУССКИЙ РО ООО(ОБР); СНТ «Русские зори»(ВЫВ)	СНТ "Русские Зори"	СНТ "Русские Зори"	73 чел.	12,93
							PCO	0		0					
1299	3e9d40b0-0b08-4bc3-87cb-1a456251330b	п. Колобакино, СНТ "Сосна"	55.6693649291992188; 36.545501708984375	г.о. Русский	Территориальный отдел "Колобакинский"	Садомы товарищества (Закрытая)	ТБО	Евро 1.1 серый РО	3,3	3	Администрация Русского городского округа(ОБР); РУССКИЙ РО ООО(ВЫВ); РУССКИЙ РО ООО(ОБР); СНТ «Сосна»(ВЫВ)	СНТ "Сосна"	СНТ "Сосна"	55 чел.	7,15
							PCO	0		0					
1300	8dbb25bf-1377-409a-8b64-dd0994df8ca9	п. Колобакино, ул. Заводская, д. 10	55.6678085327148438; 36.5255203247070312	г.о. Русский	Территориальный отдел "Колобакинский"	МКД	КГМ	Бункер 8	11,1	1	Администрация Русского городского округа(ОБР); ИП Жеребилова Ю.Н.(ВЫВ); ИП Лышачев А.Н.(ВЫВ); МБДОУ «Детский сад №18 общеразвивающего вида»(ОБР); МБУК РГО «Централизованная библиотечная система»(ОБР); ООО «РеАл-Сервис» УК(ВЫВ); ООО «РеАл-Сервис» УК(ОБР); ООО УК "Комфорт" (Русь)(ВЫВ); ООО УК "Комфорт" (Русь)(ОБР); РУССКИЙ РО ООО(ВЫВ); РУССКИЙ РО ООО(ОБР); ТСЖ «Спутник»(ВЫВ); ТСЖ «Спутник»(ОБР)	Администрация Русского городского округа	МКД п. Колобакино ул. Заводская (д.1-д.25), п. Колобакино, ул. Молодежная (д.1-д.20)/ ИП Жеребилова Ю.Н./ИП Лышачев А.Н./ООО УК "Комфорт" (Русь)	принимается за нормативный объем вывозимый РО	147,76
			PCO	PCO сетка РО	1										
			ТБО	Евро 1.1 серый РО	2										
1301	8c34d28b-7985-4306-8686-4d53ab116632	п. Колобакино, ул. Заводская, д. 26	55.6651420593261719; 36.5239944458007812	г.о. Русский	Территориальный отдел "Колобакинский"	МКД	PCO	PCO сетка РО	3,9	1	Администрация Русского городского округа(ОБР); РУССКИЙ РО ООО(ВЫВ); РУССКИЙ РО ООО(ОБР)	Администрация Русского городского округа	МКД п. Колобакино, ул. Заводская (д.26-д.65); п. Колобакино ул. Молодежная (д.21-д.43)	принимается за нормативный объем вывозимый РО	69,82
						ТБО	Евро 1.1 серый РО	2							
1302	a887606-65a8-44cc-9b0a-49b75dfe405a	п. Колобакино, ул. Майора Алексева, д. 101 (Верный 1354)	55.6737442016601562; 36.5431404113769531	г.о. Русский	Территориальный отдел "Колобакинский"	Производство и коммерция (Закрытая)	ТБО	Евро 0.8	1,6	2	Администрация Русского городского округа(ОБР); ИП Перов Илья Павлович(ВЫВ); ООО "Союз Святого Иоанна Воина"(ВЫВ); ООО "Союз Святого Иоанна Воина"(ОБР); РУССКИЙ РО ООО(ВЫВ); РУССКИЙ РО ООО(ОБР); Администрация Русского городского округа(ОБР); ИП Антوخин Александр Эсерович(ВЫВ); ИП Антухин Александр Сергеевич(ВЫВ); ИП Волков Владислав Андреевич(ВЫВ); ИП Волков Владислав Андреевич(ОБР); ИП ЗАЙЦЕВА И.С.(ВЫВ); ИП Звездин А.А.(ОБР); ИП Клименко Н.Н.(ВЫВ); ИП Липинский Александр Борисович(ВЫВ); ИП Липинский Александр Борисович(ОБР); ИП Ломов Михаил Александрович(ВЫВ); ИП Мазаревич Г. Н.(ВЫВ); ИП Мамедов В. Н.(ВЫВ); ИП Мачков Павел Александрович(ВЫВ); ИП Мачков Павел Александрович(ОБР); ИП	ООО "Союз Святого Иоанна Воина"	ИП Перов Илья Павлович; ООО "Союз Святого Иоанна Воина"	6,66к2	12,93
1303	b507c1ca-cc14-4ab1-b7d9-90d04228eadd	п. Колобакино, ул. Попова, 32	55.6699714660644531; 36.520399365234375	г.о. Русский	Территориальный отдел "Колобакинский"	МКД	КГМ	Бункер 8	18,8	1	Администрация Русского городского округа	МКД ул. Попова, д. 32 /ИП Антухин Александр Эсерович, /ИП Антухин Александр Сергеевич, /ИП Волков Владислав Андреевич/ИП ЗАЙЦЕВА И.С., /ИП Звездин А.А./ИП Клименко Н.Н., /ИП Липинский Александр Борисович, /ИП Липинский Александр Борисович, /ИП Ломов Михаил Александрович, /ИП Мазаревич Г. Н., /ИП Мамедов В.Н., /ИП	принимается за нормативный объем вывозимый РО	378,85	
						PCO	PCO сетка РО	1							
						ТБО	Евро 1.1 серый РО	9							

1304	0bac9723-2a28-4d5f-8ba1-adb6d96e011	п. Колобакино, ул. Пролетарская, 8	55.6719207763671875; 36.5313873291015625	г.о. Рузский	Территориальный отдел "Колобакинский"	МКД	КГМ	Бункер 8	11,1	1	Администрация Рузского городского округа(ОБР); ИП Носальская Елена Николаевна(ВЫВ); ООО «РеАл-Сервис» УК(ВЫВ); УК(ВЫВ); ООО «РеАл-Сервис» УК(ОБР); РУЗСКИЙ РО ООО(ВЫВ); РУЗСКИЙ РО ООО(ОБР)	Администрация Рузского городского округа	ИП Носальская Елена Николаевна, МКД п. Колобакино, ул. Пролетарская, д. 8	принимается за объем, вывозимый РО	105,53	
							PCO	PCO сетка РО								1
							ТБО	Евро 1.1 серий РО								2
1305	f2c371f9-c2a1-4ed2-bc34-900e552e5558	п. Колобакино, ул. Сосновая Роща, д. 7	55.6597824096679688; 36.5228958129882812	г.о. Рузский	Территориальный отдел "Колобакинский"	МКД	PCO	PCO сетка РО	2	1	Администрация Рузского городского округа(ОБР); ООО «РеАл-Сервис» УК(ВЫВ); ООО «РеАл-Сервис» УК(ОБР); РУЗСКИЙ РО ООО(ВЫВ); РУЗСКИЙ РО ООО(ОБР)	Администрация Рузского городского округа	МКД п. Колобакино, ул. Сосновая Роща, д. 7	принимается за нормативный объем, вывозимый РО	22,86	
							ТБО	Евро 1.1 серий РО								1
1306	75dfca89-220f-4c1d-8ea7-9ac10d9e35d9	п. Космодемьянский	55.4719886779785156; 36.3611412048339844	г.о. Рузский	Территориальный отдел "Дороховский"	МКД	ТКО/К ГМ	Бункер №Евро 1.1 серий РО	13,1	4	Администрация Рузского городского округа(ОБР); МБУ «УК РГО»(ОБР); ООО "ДНА ЭКСПЛУАТАЦИЯ"(ВЫВ); РУЗСКИЙ РО ООО(ВЫВ); РУЗСКИЙ РО ООО(ОБР)	Администрация Рузского городского округа	п. Космодемьянский, МКД Космодемьянское/ООО "Илсаз"ПОЧТА РОССИИ АО/РУССКОЕ МОЛОКО АО/ФАРМ-РУС ООО	принимается за нормативный объем, вывозимый РО	100,82	
							PCO	PCO сетка РО								2
1307	a0c62012-6072-4e4c-8086-722048297391	площадь Партизан, 6, Руза, Московская область	55.7005500793457031; 36.19329833984375	г.о. Рузский	Территориальный отдел "Руза"	Производство и коммерция (Закрытая)	ТБО	Бак 120 л.	0,12	1	Администрация Рузского городского округа(ОБР); ИП Суворова Валентина Ивановна(ВЫВ); РУЗСКИЙ РО ООО(ВЫВ); РУЗСКИЙ РО ООО(ОБР)	ИП Суворова Валентина Ивановна	ИП Суворова Валентина Ивановна	принимается за нормативный объем вывозимый РО	0,12	
1308	850d6f6a-125c-40dc-9d2c-12811be7332e	площадь Партизан д. 1, Руза, Московская область	55.6994781494140625; 36.1931648254394531	г.о. Рузский	Территориальный отдел "Руза"	Производство и коммерция (Закрытая)	ТБО	Евро 1.1 серий РО	1,10	1	Администрация Рузского городского округа(ОБР); ООО «Деловой мир»(ВЫВ); РУЗСКИЙ РО ООО(ВЫВ); РУЗСКИЙ РО ООО(ОБР)	ООО «Деловой мир»	ООО «Деловой мир»	принимается за нормативный объем вывозимый РО	0,73	
1309	6c606ff6-bdca-4a51-92fe-f04200269db5	п. Новотеряево, СНТ "Городиловое"	55.6747474670410156; 36.2486152648925781	г.о. Рузский	Территориальный отдел "Старорузский"	Садовые товарищества (Закрытая)	ТБО	Евро 1.1 серий РО	3,3	3	Администрация Рузского городского округа(ОБР); РУЗСКИЙ РО ООО(ВЫВ); РУЗСКИЙ РО ООО(ОБР); СНТ «ГОРОДИЛОВО»(ВЫВ); СНТ «ГОРОДИЛОВО»(ОБР)	СНТ Городиловое	СНТ Городиловое	190чел.	14,76	
							PCO	0								0
1310	b0865b69-1039-402a-98d7-3dae84c67303	п. Новотеряево, ул. Николая Григорьева, д. 5	55.6826934814453125; 36.2366561889648438	г.о. Рузский	Территориальный отдел "Старорузский"	МКД	ТБО	Евро 1.1 серий РО	4,2	3	Администрация Рузского городского округа(ОБР); МБУ «УК РГО»(ОБР); ООО «РеАл-Сервис» УК(ВЫВ); ООО «РеАл-Сервис» УК(ОБР); ООО "Сантехмонтаж-Руза"(ВЫВ); ООО "Сантехмонтаж-Руза"(ОБР); РУЗСКИЙ РО ООО(ВЫВ); РУЗСКИЙ РО ООО(ОБР);Московский университет МВД России имени В. Я. Кикотя	Московский университет МВД России имени В. Я. Кикотя	п. Новотеряево, ул. Николая Григорьева/Московский университет МВД России имени В. Я. Кикотя	принимается за нормативный объем вывозимый РО	55,63	
							PCO	0								1
1311	248d7a56-057e-49e6-8078-22ad46d69e1	поселок Брикет, Рузский городской округ, Московская область ООО "НПО "НИЦ"	55.9178352355957031; 36.4412879943847656	г.о. Рузский	Территориальный отдел "Волковский"	Объекты социальной инфраструктуры, администрации	ТБО	Обычный 0.75/Евро 1.1 серий РО	1,75	1	Администрация Рузского городского округа(ОБР); ООО "НПО "НИЦ"(ВЫВ); РУЗСКИЙ РО ООО(ВЫВ); РУЗСКИЙ РО ООО(ОБР)	ООО "НПО "НИЦ"	ООО "НПО "НИЦ"	принимается за нормативный объем вывозимый РО	0,75	
							PCO	0								0
1312	8103f4e7-70b4-42bc-936c-2a827ba288ac	поселок Гидроузед,12Б, Рузский городской округ, Московская область	55.7582168579101562; 36.1450119018554688	г.о. Рузский	Территориальный отдел "Старорузский" (Ивановское с/п)	Производство и коммерция (Закрытая)	ТБО	Обычный 0.75	0,75	1	Администрация Рузского городского округа(ОБР); ИП Ерхов Олег Александрович(ВЫВ); РУЗСКИЙ РО ООО(ВЫВ); РУЗСКИЙ РО ООО(ОБР)	ИП Ерхов Олег Александрович	ИП Ерхов Олег Александрович	принимается за нормативный объем вывозимый РО	0,75	

1313	71572272-1e7-481e-bb58-d1ee6a146c7	поселок Гидроузла, д. 12, Рузский городской округ, Московская область (ШТОФМАРКЕТ)	55.7587509155273438; 36.1449470520019531	г.о. Рузский	Территориальный отдел "Старорузский" (Ивановское с/п)	Производство и коммерция (Закрыта)	ТВО	Банк 120 л.	0,12	1	Администрация Рузского городского округа(ОБР); ООО "Штофмаркет"(ВЫВ); РУЗСКИЙ РО ООО(ОБР); РУЗСКИЙ РО ООО(ОБР)	ООО "Штофмаркет"	ООО "Штофмаркет"	принимается за нормативный объем выполнимый РО	1,06
1314	6ba8ed30-4e7-45f2-a304-7b0f61463562	поселок Горбово, Рузский городской округ, Московская область	55.6382408142089844; 36.2643780517578125	г.о. Рузский	Территориальный отдел "Старорузский"	Производство и коммерция (Закрыта)	ТВО	Евро 1.1 серый РО	3,3	3	РУЗСКИЙ РО ООО(ВЫВ); ФКУЗ "Санаторий "Руза" МВД России"(ВЫВ)	ФКУЗ "Санаторий "Руза" МВД России"	ФКУЗ "Санаторий "Руза" МВД России"	принимается за нормативный объем выполнимый РО	15,13
1315	e4d771e3-aa81-4888-9922-73f503a188ab	поселок Горбово, ул. Центральная д. 1А, Рузский городской округ, Московская область	55.6509780883789062; 36.2665481567382812	г.о. Рузский	Территориальный отдел "Старорузский"	Производство и коммерция (Закрыта)	КГМ	Бузнер 8	9,1	1	Администрация Рузского городского округа(ОБР); ООО «Рузский кузнечный завод(ВЫВ); РУЗСКИЙ РО ООО(ВЫВ); РУЗСКИЙ РО ООО(ОБР)	ООО «Рузский кузнечный завод»	ООО «Рузский кузнечный завод»	принимается за нормативный объем выполнимый РО	60,51
							ТВО	Евро 1.1		1					
1316	7dfa596d-b009-444c-ae05-a41084a0c920	поселок Космодемьянский д. 13, Рузский городской округ, Московская область	55.4743003845214844; 36.3588447570800781	г.о. Рузский	Территориальный отдел "Дороховский"	Производство и коммерция (Закрыта)	ТВО	Евро 1.1 серый РО	4,4	4	Администрация Рузского городского округа(ОБР); АО «Агропромышленная компания «Космодемьянский(ВЫВ); РУЗСКИЙ РО ООО(ВЫВ); РУЗСКИЙ РО ООО(ОБР)	АО «Агропромышленная компания «Космодемьянский»	АО «Агропромышленная компания «Космодемьянский»	принимается за нормативный объем выполнимый РО	4,4
1317	6e78b67-2191-46fa-997a-65845cd81d02	поселок Космодемьянский, Рузский городской округ, Московская область СНТ "Нива"	55.4789848327637919; 36.3527069091796875	г.о. Рузский	Территориальный отдел "Дороховский"	Садовые товарищества (Закрыта)	ТВО	Евро 1.1 серый РО	5,5	5	Администрация Рузского городского округа(ОБР); РУЗСКИЙ РО ООО(ВЫВ); РУЗСКИЙ РО ООО(ОБР); СНТ «Нива»(ВЫВ)	СНТ "Нива"	СНТ "Нива"	110 чел.	7,88
							PCO	0		0					
1318	b72c38dd-997c-450b-99d9-e5820b8596b	поселок Дорохово, ул. Московская д. 18/2, Рузский городской округ, Московская область	55.5424079895019531; 36.3824386596679688	г.о. Рузский	Территориальный отдел "Дороховский"	Производство и коммерция (Закрыта)	ТВО	Евро 1.1 серый РО	2,2	2	Администрация Рузского городского округа(ОБР); ООО «Шанс»(ВЫВ); РУЗСКИЙ РО ООО(ВЫВ); РУЗСКИЙ РО ООО(ОБР)	ООО «Шанс»	ООО «Шанс»	принимается за нормативный объем выполнимый РО	4,4
1319	5ac2a5bc-d611-4538-8e2b-3538eecc688e	поселок Кожино, Рузский городской округ, Московская область	55.6176643371582031; 36.2503989074707031	г.о. Рузский	Территориальный отдел "Дороховский"	Объекты социальной инфраструктур, администрации	ТВО	Евро 1.1 серый РО	2,2	2	Администрация Рузского городского округа(ОБР); МРОПП Воскресенского храма п. Кожино Рузского района Московской области Русской Православной Церкви(ВЫВ); РУЗСКИЙ РО ООО(ВЫВ); РУЗСКИЙ РО ООО(ОБР)	МРОПП Воскресенского храма п. Кожино Рузского района Московской области Русской Православной Церкви	МРОПП Воскресенского храма п. Кожино Рузского района Московской области Русской Православной Церкви	принимается за нормативный объем выполнимый РО	3,85
							PCO	0		0					
1320	a015c05a-fba2-4667-bab4-c742a4491a39	Почтовая улица, 3А, поселок Старая Руза, Рузский городской округ, Московская область	55.6423072814941406; 36.32272590637207031	г.о. Рузский	Территориальный отдел "Старорузский"	Производство и коммерция (Закрыта)	ТВО	Евро 1.1 серый РО	1,10	1	Администрация Рузского городского округа(ОБР); Индивидуальный предприниматель Силакладзе Иракли Омарисвич(ВЫВ); РУЗСКИЙ РО ООО(ВЫВ); РУЗСКИЙ РО ООО(ОБР)	Ип Силакладзе Иракли Омарисвич	Ип Силакладзе Иракли Омарисвич	принимается за нормативный объем выполнимый РО	1,1
1321	26029271-ae21-4e7c-b499-ccc654067981	п. пансионата Полушкино, д. 5	55.597564697265625; 36.55865478515625	г.о. Рузский	Территориальный отдел "Колобаковский"	МКД	ТВО/К ГМ	Евро 1.1 серый РО/Бузнер 8	11,3	4	Администрация Рузского городского округа(ОБР); ООО «РеАл-Сервис» УК(ВЫВ); ООО «РеАл-Сервис» УК(ОБР); РУЗСКИЙ РО ООО(ВЫВ); РУЗСКИЙ РО ООО(ОБР)	Администрация Рузского городского округа	поселок пансионата Полушкино	принимается за нормативный объем выполнимый РО	83,16
							PCO	0		0					
1322	6bc16109-ce7d-4d4f-9795-60e927935403	п. пансионата Полушкино, СНТ "Здоровье"	55.5942916870117188; 36.5591392517089844	г.о. Рузский	Территориальный отдел "Колобаковский"	Садовые товарищества (Закрыта)	ТВО	Бузнер 8	8,00	1	Администрация Рузского городского округа(ОБР); РУЗСКИЙ РО ООО(ВЫВ); РУЗСКИЙ РО ООО(ОБР); СНТ «ЗДОРОВЬЕ»(ВЫВ)	СНТ "Здоровье"	СНТ "Здоровье"	67 чел.	8
							PCO	0		0					
1323	9eb6d8ca-8955-41e7-b58a-	п. Пансионат "Зи	55.6282730102539062;	г.о.	Территориальный	МКД	PCO	PCO сетка РО	5	1	Администрация Рузского городского округа(ОБР); ИП Жульникова О.Н.(ОБР); МБУК	Администрация Рузского	д. Поречье (д.29-д.31)/ИП Жульникова О.Н./МБУК	принимается за	33,88

	5dac504f680		36.5079231262207031	Русский	"Колобожковский"		ТВО	Евро 1.1 серый РО	1	"МОЖАЙСКИЙ КДЦ"(ОБР); РУЗСКИЙ РО ООО(ВЫВ); РУЗСКИЙ РО ООО(ОБР)	городского округа	МОЖАЙСКИЙ КДЦ	принимается за вывозимый РО		
1324	167295c1-84d8-443e-a311- c27e8b2969b0	п. Старая Руза, городок МЧС России (прикреплена д. Устье)	55.6363239831542969; 36.3076591491699219	г.о. Русский	Территориальный отдел "Старорусский"	МКД	ТВО	Евро 1.1 серый РО	2.2	2	Администрация Русского городского округа(ОБР); РУЗСКИЙ РО ООО(ВЫВ); РУЗСКИЙ РО ООО(ОБР)	Администрация Русского городского округа	п. Старая Руза, городок МЧС России, д. Устье	принимается за нормативный объем, вывозимый РО	23,49
							PCO	0		0					
1325	ea70a65b-d1bc-4d68-a4f1- 3bf8d00635af	п. Старая Руза, д. 10	55.6520462036132812; 36.3359298706054688	г.о. Русский	Территориальный отдел "Старорусский"	МКД	PCO	PCO сетка РО	2.9	2	РУЗСКИЙ РО ООО(ВЫВ)	Администрация Русского городского округа	п. Старая Руза	принимается за нормативный объем, вывозимый РО	23,64
							ТВО	Евро 1.1 серый РО		1					
1326	77282c24-a887-4be9-9ec2- ca77e9e29701	п. Старая Руза, д. 9	55.6493759155273438; 36.3311538696289062	г.о. Русский	Территориальный отдел "Старорусский"	МКД	PCO	PCO сетка РО, ТВО	2	1	РЖД ОАО, Московская дирекция по тепловоснабжению - структурное подразделение ЦДПТ(ВЫВ); РУЗСКИЙ РО ООО(ВЫВ)	Администрация Русского городского округа	МКД п. Старая Руза/РЖД ОАО, Московская дирекция по тепловоснабжению - структурное подразделение ЦДПТ	принимается за нормативный объем, вывозимый РО	22,72
							ТВО	Евро 1.1 серый РО		1					
1327	П02277d-9eeb-4d89-b955- 4950067ac398	п. Старая Руза, ул. Дом творчества Композиторов, д.1	55.6375999450683594; 36.3155899047851562	г.о. Русский	Территориальный отдел "Старорусский"	МКД	PCO	PCO сетка РО	2	1	Администрация Русского городского округа(ОБР); РУЗСКИЙ РО ООО(ВЫВ); РУЗСКИЙ РО ООО(ОБР)	Администрация Русского городского округа	МКД п. Старая Руза, ул. Дом творчества Композиторов	принимается за нормативный объем вывозимый РО	17,76
							ТВО	Евро 1.1 серый РО		1					
1328	7514f8e1-535e-4d7b-b1b8- 09e44f3c3105	п. Старая Руза, ул. Дом творчества Композиторов, д. 5	55.6382217407226562; 36.313446044921875	г.о. Русский	Территориальный отдел "Старорусский"	МКД	КГМ	Бункер 8 РО	12.2	1	МБУ «УК РГО»(ОБР); РУЗСКИЙ РО ООО(ВЫВ); РУЗСКИЙ РО ООО(ОБР)	Администрация Русского городского округа	п. Старая Руза, ул. Дом творчества Композиторов	принимается за нормативный объем вывозимый РО	118,56
							PCO	PCO сетка РО		1					
							ТВО	Евро 1.1 серый РО		3					
1329	e574daf0-12f8-4eba-b1a1- c25d574fcc84	п. Старая Руза, ул. Дом творчества Композиторов, д. 7	55.6403579711914062; 36.3151626586914062	г.о. Русский	Территориальный отдел "Старорусский"	МКД	КГМ	Бункер 8 РО	11.1	1	Администрация Русского городского округа(ОБР); МБУ «УК РГО»(ОБР); Общество с ограниченной ответственностью «Каскад»(ВЫВ); Общество с ограниченной ответственностью «Каскад»(ОБР); ООО "Гидролизсервис"(ВЫВ); ООО «РемСтройСервис»(ВЫВ); ООО «РемСтройСервис»(ОБР); ООО «Русская Эксплуатационная Компания»(ВЫВ); ООО «Русская Эксплуатационная Компания»(ОБР); ООО УК "Комфорт" (Руза)(ВЫВ); ООО УК "Комфорт" (Руза)(ОБР); РУЗСКИЙ РО ООО(ВЫВ); РУЗСКИЙ РО ООО(ОБР)	Администрация Русского городского округа	МКД/Общество с ограниченной ответственностью «Каскад», ООО "Гидролизсервис", ООО «РемСтройСервис», ИНН:5075025876, ООО «Русская Эксплуатационная Компания», ООО УК "Комфорт" (Руза), ООО УК "Комфорт" (Руза),	принимается за нормативный объем вывозимый РО	42,04
							PCO	PCO сетка РО		2					
1330	76239e1e-0ad1-4133-b55a-	п. Старая Руза, ул. Дом творчества Композиторов, д. 7	55.6493721008300781;	г.о.	Территориальный	МКД	PCO	PCO сетка РО	7	1	МБУ «УК РГО»(ОБР); РУЗСКИЙ РО	Администрация Русского	п. Старая Руза, ул. Дом	принимается за нормативный объем	74,09

	e2a1852235d9		36.3111381530761719	Русский	отдел "Старорусский"		ТВО	Евро 1.1 серый РО		1	ООО(ВЫВ); РУССКИЙ РО ООО(ОБР)	городского округа	учителя	принимается за нормативный объем вывозимый РО		
1331	9a9f9b640ce0-40ca-a18d-3463d9f6b02	п. Старая Руза, ул. Почтовая, д. 12	55.6422195434570312; 36.3304939270019531	г.о. Русский	Территориальный отдел "Старорусский"	ИЖС (Площадки общего пользования)	КГМ	Бункер 8	11,1	1	Администрация Русского городского округа(ОБР); ИП Лапотников Михаил Петрович(ВЫВ); ИП Манушки Л.Г.(ОБР); ИП Чернявская Н. А.(ВЫВ); ИП Чернявский Д. Н.(ВЫВ); Общество с ограниченной ответственностью «АВГУСТ»(ВЫВ); ООО "Сантехмонтаж-Руза"(ВЫВ); ООО "Почта России"(ОБР); РУССКИЙ РО ООО(ВЫВ); РУССКИЙ РО ООО(ОБР)	Администрация Русского городского округа	п. Старая Руза, ул. Почтовая, с.д.1 по д.12, ул. Садовая, с.д.1 по д.17/ИП Лапотников Михаил Петрович, ИП Манушки Л.Г., ИП Чернявская Н. А., ИП Чернявский Д. Н., Общество с ограниченной ответственностью «АВГУСТ», ПОЧТА РОССИИ АО, АО «ДИКСИ Юг»,	принимается за нормативный объем вывозимый РО	60,7	
							РСО	РСО сектора РО		1						
							ТВО	Евро 1.1 серый РО		2						
1332	8e5ac7e1-7e1b-408f-9b22-b81801d5c61	п. Старая Руза, ул. Рабниновская, д. 17	55.6385879516601562; 36.3315048217773438	г.о. Русский	Территориальный отдел "Старорусский"	МКД	РСО	РСО сектора РО	3,1	1	РУССКИЙ РО ООО(ВЫВ)	Администрация Русского городского округа	п. Старая Руза, ул. Рабниновская/ОАО "РЖД"	принимается за нормативный объем вывозимый РО	44,34	
							ТВО	Евро 1.1 серый РО		2						
1333	0f3e732-10de-473a-b8d7-3a59bc52e938	п. Старая Руза, ул. Садовая, д. 11	55.639266967734375; 36.3339462280273438	г.о. Русский	Территориальный отдел "Старорусский"	МКД	РСО	РСО сектора РО	3,1	1	МБУ «УК РГО»(ОБР); РУССКИЙ РО ООО(ВЫВ); РУССКИЙ РО ООО(ОБР)	Администрация Русского городского округа	п. Старая Руза, ул. Садовая	принимается за нормативный объем вывозимый РО	41,12	
							ТВО	Евро 1.1 серый РО		2						
1334	432b2b-e684-4ca1-b0e4-161c1f9e030	п. Старотеряево, д. 14	55.6757278442382812; 36.2290115356445312	г.о. Русский	Территориальный отдел "Старорусский"	ИЖС (Площадки общего пользования)	ТВО	Евро 1.1 серый РО	2,2	2	РУССКИЙ РО ООО(ВЫВ)	Администрация Русского городского округа	п. Старотеряево	принимается за нормативный объем вывозимый РО	27,74	
							РСО	0		0						
1335	c3d5b176-4d43-4c65-9686-173e0d94182f	п. Старотеряево, д. 6	55.6764183044433594; 36.2277183532714844	г.о. Русский	Территориальный отдел "Старорусский"	МКД	КГМ	Бункер 8 РО	10,2	1	РУССКИЙ РО ООО(ВЫВ)	Администрация Русского городского округа	п. Старотеряево, д. 6	принимается за нормативный объем вывозимый РО	50,13	
							ТВО	Евро 1.1 серый РО		2						
1336	414899ce-9c6a-4d9b-8b82-07f9ac70d93e	п. Сухарова, СНТ "Весна"	55.5946388244628906; 36.4219580233398438	г.о. Русский	Территориальный отдел "Старорусский"	Садовое товарищество (Закрытая)	ТВО	Евро 1.1 серый РО	4,4	4	Администрация Русского городского округа(ОБР); РУССКИЙ РО ООО(ВЫВ); РУССКИЙ РО ООО(ОБР); СНТ «Весна»(ВЫВ)	СНТ "Весна"	СНТ "Весна"	73 чел.	7,43	
							РСО	0		0						
1337	3fb77b51-1347-4c5f-a750-3e2e8616663	п. Сытьково, д. 2	55.6993789672851562; 36.1575775146484375	г.о. Русский	Территориальный отдел "Старорусский"	МКД	ТВО	Евро 1.1 серый РО/Бункер 8/РСО сектора РО	13,3	6	Администрация Русского городского округа(ОБР); РУССКИЙ РО ООО(ВЫВ); РУССКИЙ РО ООО(ОБР)	Администрация Русского городского округа	п. Сытьково, д. (с1-15), ул.Радионикова	принимается за нормативный объем вывозимый РО	86,54	
1338	9f8cc3ad-84c5-43c4-921d-	п. Сытьково, д. 30	55.7006568908691406;	г.о. Русский	Территориальный	МКД	КГМ	Бункер 8	16,4	1	Администрация Русского городского округа(ОБР); Индивидуальный предприниматель Халибокова Патимат Магомедовна(ВЫВ); Индивидуальный предприниматель Халибокова Патимат Магомедовна(ОБР); МБЛЮ	Администрация Русского	МКД п. Сытьково, д. 30-102/АО "Знаменское", Индивидуал	принимается за нормативный объем	171,60	

	e67392626c75		36.15899658203125	Русский	отдел "Старорусский"		ТБО	Евро 1.1 серий РО/PCO сетка РО	8	«Детский сад №19»(ОБР); МБОУ «Сытская средняя общеобразовательная школа»(ОБР); МБУК РГО «Централизованная библиотечная система»(ОБР); МБУ «УК РГО»(ОБР); ООО	городского округа	ый предприниматель Халимбеков Патимат Магомедовна	принимается за нормативный объем вывозимый РО		
1339	de0830d0-2b15-44c6-842e-01aa86d35904	п. Тучково, Восточный, д. 6/1 (Патерочка №2399)	55.6058998107910156; 36.4928741455078125	г.о. Русский	Территориальный отдел "Тучковский"	Производство и коммерция (Закрытая)	ТБО	Евро 1.1 серий РО	2,2	2	Администрация Русского городского округа(ОБР); ООО «Агроторг»(ВЫВ); РУССКИЙ РО ООО(ВЫВ); РУССКИЙ РО ООО(ОБР)	ООО «Агроторг»	ООО «Агроторг»	принимается за нормативный объем вывозимый РО	29,15
1340	07e6440a-0311-4e5a-bf8f-d93022e0a34f	п. Тучково мкр. Восточный 10	55.6020050048828125; 36.4863853454589844	г.о. Русский	Территориальный отдел "Тучковский"	МКД	PCO PCO сетка РО	Евро 1.1 серий РО/Бутиер 8	17,7	1 9	Администрация Русского городского округа(ОБР); АО «Русское молоко»(ВЫВ); АО «Русское молоко»(ОБР); ИП Аракелиян Т.Е.(ВЫВ); ИП Аракелиян Т.Е.(ОБР); ИП Лакехаль Л. Г. (ВЫВ); ИП Лакехаль Л. Г.(ОБР); ИП Родионова Е. В.(ВЫВ); ИП Родионова Е. В.(ОБР); ИП Соловьева С. Г.(ВЫВ); ИП Соловьева С. Г.(ОБР); ИП Степанов Алексей Александрович(ВЫВ); ИП Уланов Е. С.(ВЫВ);	Администрация Русского городского округа	МКД п. Тучково мкр. Восточный д.с(с 1-24)/ИП Аракелиян Т.Е., ИП Родионова Е. В., ИП Соловьева С. Г., ИНН:691202540195; ИП Степанов Алексей Александрович, ИП Уланов Е. С., Калинин	принимается за нормативный объем вывозимый РО	432,42
1341	e429e235-2054-4c6d-953b-c0a2bae96847	п. Тучково, мкр. Восточный, д. 19	55.6000175476074219; 36.4861795518066406	г.о. Русский	Территориальный отдел "Тучковский"	МКД	PCO PCO сетка РО	Евро 1.1 серий РО/Бутиер 8	14,2	2 5	ИП Горшкова Е.А.(ВЫВ); ИП Горшкова Е.А.(ОБР); ИП Куркина Е. Е.(ВЫВ); ИП Куркина Е. Е.(ОБР); ИП Мачков Павел Александрович(ВЫВ); ИП Мачков Павел Александрович(ОБР); ИП Стародубова Александра Андреевна(ВЫВ); ИП Стародубова Александра Андреевна(ОБР); ИП Фоменкина Ирина Викторовна(ВЫВ); ИП Ханни Павел Иванович(ВЫВ); ИП Ханни Павел	Администрация Русского городского округа	п. Тучково мкр. Восточный/ИП Горшкова Е.А., ИП Куркина Е. Е., ИП Мачков Павел Александрович, ИП Стародубова Александра Андреевна, ИП Фоменкина Ирина Викторовна, ИП Ханни	принимается за нормативный объем вывозимый РО	312,34
1342	a39e0cb4-e22e-42e7-846e-a41989a9c040	п. Тучково, мкр. Восточный, д. 25а	55.5986213684082031; 36.4897079467773438	г.о. Русский	Территориальный отдел "Тучковский"	МКД	PCO PCO сетка РО	Бутиер 8 Евро 1.1 серий РО	15,3	2 1 5	АНО МКСЦ "ТУЧКОВО"(ВЫВ); АНО МКСЦ "ТУЧКОВО"(ОБР); ГБУСО МО «Русский ЦСО»(ОБР); ИП Барчевская Наталья Алексеевна(ВЫВ); ИП Жукова Любовь Михайловна(ОБР); ИП Невестова В. В.(ВЫВ); ИП Невестова В. В.(ОБР); ИП Чернышов А. Н.(ВЫВ); ООО «РеАл-Сервис» УК(ВЫВ); ООО «РеАл-Сервис» УК(ОБР); РУССКИЙ РО ООО(ВЫВ); РУССКИЙ РО ООО(ОБР)	Администрация Русского городского округа	МКД п. Тучково мкр. Восточный/АНО МКСЦ "ТУЧКОВО", ИП Барчевская Наталья Алексеевна, ИП Жукова Любовь Михайловна, ИП Невестова В. В., ИП Чернышов А. Н., ООО «Агроторг»	принимается за нормативный объем вывозимый РО	261,34
1343	e4e2c145-23dd-4cc0-acc7-2a55401e4870	п. Тучково мкр. Восточный д. 31, ТЦ "Дружба" (Верный 1297 и ИП Альмеденген)	55.6050071716308594; 36.4913482666015625	г.о. Русский	Территориальный отдел "Тучковский"	Производство и коммерция (Закрытая)	ТБО	Евро 0.8	0,8	2	Администрация Русского городского округа(ОБР); РУССКИЙ РО ООО(ВЫВ); РУССКИЙ РО ООО(ОБР)	ООО "Союз Святого Иоанна Воиша"	ООО "Союз Святого Иоанна Воиша"	принимается за нормативный объем вывозимый РО	14,575
1344	4e77f4d4-4c3e-4827-9646-e1105ed1983e	п. Тучково, мкр. Восточный, д. 8	55.6020050048828125; 36.4902267456054688	г.о. Русский	Территориальный отдел "Тучковский"	МКД	PCO PCO сетка РО	Евро 1.1 серий РО	5,3	1 4	ООО «РеАл-Сервис» УК(ВЫВ); ООО «РеАл-Сервис» УК(ОБР); ООО «Сити-Фарм»(ВЫВ); ООО «Сити-Фарм»(ОБР); Панфилова Татьяна Николаевна(ОБР); РУССКИЙ РО ООО(ВЫВ); РУССКИЙ РО ООО(ОБР)	Администрация Русского городского округа	МКД п. Тучково мкр. Восточный/ИП Генджоян В. А., ООО «Сити-Фарм», Панфилова Татьяна Николаевна, ООО «Агроторг»	принимается за нормативный объем вывозимый РО	135,23
1345	46182051-24ec-4ad7-a36e-97b01e1072e9	п. Тучково, мкр. Дружный, д. 2	55.6025810241699219; 36.4913825988769531	г.о. Русский	Территориальный отдел "Тучковский"	МКД	PCO PCO сетка РО	Евро 1.1 серий РО	2,9	2 1	Администрация Русского городского округа(ОБР); МБУ «УК РГО»(ОБР); ООО «ЗИП»(ВЫВ); РУССКИЙ РО ООО(ВЫВ); РУССКИЙ РО ООО(ОБР)	Администрация Русского городского округа	п. Тучково, мкр. Дружный/АО «ДИКСИ Юг»	принимается за нормативный объем вывозимый РО	79,87
1346	8056715-e06e-4d93-8361-e4874367d3f5	п. Тучково, мкр. Дружный, д. 3	55.602691650390625; 36.4935073852539062	г.о. Русский	Территориальный отдел "Тучковский"	МКД	PCO PCO сетка РО	Евро 1.1 серий РО	4	2 2	Администрация Русского городского округа(ОБР); МБУ «УК РГО»(ОБР); ООО «ЗИП»(ВЫВ); ООО «РеАл-Сервис» УК(ОБР); РУССКИЙ РО ООО(ВЫВ); РУССКИЙ РО ООО(ОБР)	Администрация Русского городского округа	п. Тучково, мкр. Дружный	принимается за нормативный объем вывозимый РО	82,56

1347	dd01e68-69f6-4336-beb3-d0f1e61b673d	п. Тучково, пр-д Колдобанский, д. 2/1	55.6078147888183594; 36.4937286376953125	г.о. Рузский	Территориальный отдел "Тучковский"	ИЖС (Площадки общего пользования)	РСО	РСО сетка РО	7,5	1	ООО "Стан"(ВЫВ), РУССКИЙ РО ООО(ВЫВ)	Администрация Рузского городского округа	п. Тучково, пр-д Колдобанский, д. с 1-16, 4-я Московская улица, д с 1-12/ООО "Стан, ООО «Агроторг», ТАНДЕР АО,	принимается за нормативный объем, вывозимый РО	193,07
							ТБО	Евро 1.1 серый РО		6					
1348	2b846cbc-e097-4dbc-95d3-91f7f3e4067d	п. Тучково, пр. Трутесский, д. 38 (прикреплена д. Ладыгино)	55.6157264709472656; 36.4950981140136719	г.о. Рузский	Территориальный отдел "Тучковский"	ИЖС (Площадки общего пользования)	КГО	Бункер 8	11,3	1	Администрация Рузского городского округа(ОБР), РУССКИЙ РО ООО(ВЫВ), РУССКИЙ РО ООО(ОБР)	Администрация Рузского городского округа	п. Тучково, пр. Трутесский, д. 1-38,6-я Трутесская улица д. с 1- 39, д. Ладыгино	принимается за нормативный объем, вывозимый РО	113,81
							ТБО	Евро 1.1 серый РО		3					
1349	44c314b8-c420-4b97-ad1b-2ac1e0458f7c	п. Тучково, СНТ "Ветерок"	55.591552734375; 36.5061454772949219	г.о. Рузский	Территориальный отдел "Тучковский"	Садовые товарищества (Закрытая)	ТБО	Евро 1.1 серый РО	5,5	5	Администрация Рузского городского округа(ОБР), РУССКИЙ РО ООО(ВЫВ), РУССКИЙ РО ООО(ОБР); СНТ «Ветерок»(ВЫВ)	СНТ "Ветерок"	СНТ "Ветерок"	220 чел.	20,63
							РСО	0		0					
1350	ed49b98c-1770-4a81-bad6-77a8d9a4ac67	п. Тучково, СНТ "Горняк"	55.5906867980957031; 36.5176353454589844	г.о. Рузский	Территориальный отдел "Тучковский"	Садовые товарищества (Закрытая)	ТБО	Евро 1.1 серый РО	6,6	6	Администрация Рузского городского округа(ОБР), РУССКИЙ РО ООО(ВЫВ), РУССКИЙ РО ООО(ОБР), Садоводческое некоммерческое товарищество «Горняк»(ВЫВ)	СНТ "Горняк"	СНТ «Горняк»	128 чел.	22,1
							РСО	0		0					
1351	9c0bb033-8050-4fb2-ab29-41cc12b037c4	п. Тучково, СНТ "Малинка"	55.59051513671875; 36.4977378845214844	г.о. Рузский	Территориальный отдел "Тучковский"	Садовые товарищества (Закрытая)	ТБО	Евро 1.1 серый РО	3,3	3	Администрация Рузского городского округа(ОБР), РУССКИЙ РО ООО(ВЫВ), РУССКИЙ РО ООО(ОБР); СНТ "Малинка"(ВЫВ)	СНТ "Малинка"	СНТ "Малинка"	55 чел.	9,63
							РСО	0		0					
1352	8b609f88-cd96-4662-92ad-322bca91feca	п. Тучково, СНТ "Сидняччик"	55.5769386291503906; 36.4469070434570312	г.о. Рузский	Территориальный отдел "Тучковский"	Садовые товарищества (Закрытая)	ТБО	Евро 1.1 серый РО	4,4	4	Администрация Рузского городского округа(ОБР), РУССКИЙ РО ООО(ВЫВ), РУССКИЙ РО ООО(ОБР); СНТ "Сидняччик"(ВЫВ)	СНТ "Сидняччик"	СНТ "Сидняччик"	293 чел.	6,14
							РСО	0		0					
1353	8cf7a773-cbdc-4b8a-b787-59a72b6dd533	п. Тучково, СНТ "Таксомотор"	55.5771827697753906; 36.4784126281738281	г.о. Рузский	Территориальный отдел "Тучковский"	Садовые товарищества (Закрытая)	ТБО	Евро 1.1 серый РО	6,6	6	Администрация Рузского городского округа(ОБР), РУССКИЙ РО ООО(ВЫВ), РУССКИЙ РО ООО(ОБР); СНТ "Таксомотор"(ВЫВ)	СНТ "Таксомотор"	СНТ "Таксомотор"	110 чел.	7,7
							РСО	0		0					
1354	8cc168db-c3cc-473b-b9ca-788c9c758a29	п. Тучково, СНТ "Физик"	55.5894584655761719; 36.50927734375	г.о. Рузский	Территориальный отдел "Тучковский"	Садовые товарищества (Закрытая)	ТБО	Евро 1.1 серый РО	4,4	4	Администрация Рузского городского округа(ОБР), РУССКИЙ РО ООО(ВЫВ), РУССКИЙ РО ООО(ОБР); СНТ "Физик"(ВЫВ)	СНТ "Физик"	СНТ "Физик"	73 чел.	11
							РСО	0		0					

1355	ca31bbc-59bc-496d-a299-7ac7b6dba0fc	п. Тучково, СНТ "Художник-график-1"	55.5965156555175781; 36.43621826171875	г.о. Рузский	Территориальный отдел "Тучковский"	Садовое товарищество (Закрытая)	ТВО	Евро 1.1 серый РО	3,3	3	Администрация Рузского городского округа(ОБР); РУЗСКИЙ РО ООО(ВЫВ); РУЗСКИЙ РО ООО(ОБР); СНТ «Художник-график»-1(ВЫВ)	СНТ "Художник-график-1"	СНТ "Художник-график-1"	55 чел.	8,64
							PCO	0		0					
1356	cd0b941f-79e4-4433-a564-a9f87e9e3cf6	п. Тучково, ул. 1-я Григоровская, д. 1	55.5978126525878906; 36.5099830627441406	г.о. Рузский	Территориальный отдел "Тучковский"	ИЖС (Площадки общего пользования)	PCO	PCO сетка РО	9,7	1	РУЗСКИЙ РО ООО(ВЫВ)	Администрация Рузского городского округа	п. Тучково, ул. 1-я Григоровская, с д.1 по д.20Б, ул. 2-я Григоровская с д. 1 по д.70	принимается за нормативный объем, вывозимый РО	291,83
							ТВО	Евро 1.1 серый РО		8					
1357	78e615eb-b8b9-4374-955f-0b2c1477083	п. Тучково, ул. 2-я Московская	55.6093864440917969; 36.461517333984375	г.о. Рузский	Территориальный отдел "Тучковский"	ИЖС (Площадки общего пользования)	PCO	PCO сетка РО	5,3	1	ИП Мартынов Надежда Николаевна(ВЫВ); РУЗСКИЙ РО ООО(ВЫВ)	Администрация Рузского городского округа	п. Тучково, ул. 2-я Московская д. с 1-28; ул. 1-я Московская д. с 1-17; 3-я Московская улица д. с 1-26; ГАВРИЛОВ СЕРГЕЙ НИКОЛАЕВИЧ ИП, ИП Мартынов Надежда Николаевна	принимается за нормативный объем, вывозимый РО	95,54
							ТВО	Евро 1.1 серый РО		4					
1358	038e32f-d49d-4572-b872-dcbda9f1ee1	п. Тучково, ул. 2-я Спортивная, д. 2	55.6217231750488281; 36.4955291748046875	г.о. Рузский	Территориальный отдел "Тучковский"	МКД	ТВО	Евро 1.1 серый РО	3,3	3	Администрация Рузского городского округа(ОБР); ООО «РеАл-Сервис» УК(ВЫВ); ООО «РеАл-Сервис» УК(ОБР); РУЗСКИЙ РО ООО(ВЫВ); РУЗСКИЙ РО ООО(ОБР)	Администрация Рузского городского округа	п. Тучково, ул. 2-я Спортивная, ул.Победа, ул.Студенческая, ул.Береговая, ул.Навигатора	принимается за нормативный объем, вывозимый РО	65,88
1359	92b5a6c1-b97b-43e8-965c-2e1596590e18	п. Тучково, ул. 8 Марта	55.6052322387695312; 36.460296630859375	г.о. Рузский	Территориальный отдел "Тучковский"	ИЖС (Площадки общего пользования)	КГМ	Бункер 8	13,3	1	ГБУЗ МО "МОССМП"(ОБР); РЕГИОНРУЗА.РУ ООО(ОБР); РУЗСКИЙ РО ООО(ВЫВ); РУЗСКИЙ РО ООО(ОБР)	Администрация Рузского городского округа	п. Тучково, ул. 8 Марта с д.1 по д.10, ул. Большой проезд с д.1 по д.15/ ГБУЗ МО "МОССМП", РЕГИОНРУЗА.РУ ООО	принимается за нормативный объем вывозимый РО	112,55
							PCO	PCO сетка РО		1					
							ТВО	Евро 1.1 серый РО		4					
1360	067a3e44-4777-4ccb-a8a2-edca97e4f80c	п. Тучково, ул. Восточная, д. 1	55.5881767272949219; 36.4881591796875	г.о. Рузский	Территориальный отдел "Тучковский"	Производство и коммерция (Закрытая)	ТВО	Бункер 8	8,00	1	Администрация Рузского городского округа(ОБР); ПАО "Тучковский комбинат строительных материалов"(ВЫВ); РУЗСКИЙ РО ООО(ВЫВ); РУЗСКИЙ РО ООО(ОБР)	ПАО "Тучковский комбинат строительных материалов"	ПАО "Тучковский комбинат строительных материалов"	принимается за нормативный объем вывозимый РО	8
1361	6412a470-6f5a-4239-a0d3-7f62a4c5965c	п. Тучково, ул. Восточная, д. 18	55.5818862915039062; 36.4946861267089844	г.о. Рузский	Территориальный отдел "Тучковский"	МКД	PCO	PCO сетка РО	6,2	2	Администрация Рузского городского округа(ОБР); ООО «РеАл-Сервис» УК(ВЫВ); ООО «РеАл-Сервис» УК(ОБР); РУЗСКИЙ РО ООО(ВЫВ); РУЗСКИЙ РО ООО(ОБР)	Администрация Рузского городского округа	МКД п. Тучково, ул. Восточная, д. С 1-18/ Сарикова Анна Робертовна, ООО «Агроторг»,	принимается за нормативный объем, вывозимый РО	155,45
							ТВО	Евро 1.1 серый РО		4					
1362	213f849a-1826-41c7-ad50-3e2e5b9ca7f6	п. Тучково, ул. Восточная, д. 1 а (Верный 1399)	55.587158203125; 36.490327424316406	г.о. Рузский	Территориальный отдел "Тучковский"	Производство и коммерция (Закрытая)	ТВО	Евро 0.8	1,6	2	Администрация Рузского городского округа(ОБР); ООО "Союз Святого Иоанна Воина"(ВЫВ); ООО "Союз Святого Иоанна Воина"(ОБР); РУЗСКИЙ РО ООО(ВЫВ); РУЗСКИЙ РО ООО(ОБР)	ООО "Союз Святого Иоанна Воина"	ООО "Союз Святого Иоанна Воина"	принимается за нормативный объем вывозимый РО	14,575
1363	2b7a3444-024-4fd7-861c-c4a5e21ca30f	п. Тучково, ул. Графиняная, д. 16	55.5974960327148438; 36.4809608459472656	г.о. Рузский	Территориальный отдел "Тучковский"	ИЖС (Площадки общего пользования)	PCO	PCO сетка РО	3,1	1	ИП Соколова Н.И.(ВЫВ); ИП Соколова Н.И.(ОБР); РУЗСКИЙ РО ООО(ВЫВ); РУЗСКИЙ РО ООО(ОБР)	Администрация Рузского городского округа	п. Тучково, ул. Графиняная, д. 1-21; ул.Кисельская д. с 1-22; ул.Озёрная д. с 1-14., ИП Соколова Н.И.	принимается за нормативный объем, вывозимый РО	11,96
							ТВО	Евро 1.1 серый РО		2					

1372	07c29a2f-4aa0-41af-8815-9ab604560618	п. Тучково, ул. Лебеденко, д. 23	55.6005859375; 36.4599990844726562	г.о. Рузский	Территориальный отдел "Тучковский"	МКД	КГМ	Бункер 8	14,4	1	Администрация Рузского городского округа(ОБР); ООО «Альбион-2002»(ВЫВ); ООО «РеАл-Сервис» УК(ВЫВ); ООО «РеАл-Сервис» УК(ОБР); РУЗСКИЙ РО ООО(ВЫВ); РУЗСКИЙ РО ООО(ОБР)	Администрация Рузского городского округа	ИП Копылов А.В./ООО «Альбион-2002»/МКД п. Тучково, ул. Лебеденко, д. 19-33к2;	принимается за нормативный объем вывозимый РО	165,59	
							PCO	PCO сетка РО								5
							ТВО	Евро 1.1 серый РО								
1373	1d177dcb-116a-4a44-aa0a-7b16e76ca6a9	п. Тучково, ул. Лебеденко, д. 25	55.5990371704101562; 36.4571762084960938	г.о. Рузский	Территориальный отдел "Тучковский"	МКД	PCO	PCO сетка РО	4,2	1	Администрация Рузского городского округа(ОБР); НОУ "Курсовой автомобиль Калита"(ОБР); ООО «Столичная диагностика 50»(ОБР); РУЗСКИЙ РО ООО(ВЫВ); РУЗСКИЙ РО ООО(ОБР)	Администрация Рузского городского округа	п. Тучково, ул. Лебеденко/НОУ "Курсовой автомобиль Калита"; ООО «Столичная диагностика 50».	принимается за нормативный объем вывозимый РО	107,28	
							ТВО	Евро 1.1 серый РО		3						
1374	ab6c9bb1-de7b-4d38-8d6c-0f4512f8a672	п. Тучково, ул. Лебеденко, д. 27	55.600372314453125; 36.4558830261230469	г.о. Рузский	Территориальный отдел "Тучковский"	МКД	PCO	PCO сетка РО	5,1	2	Администрация Рузского городского округа(ОБР); АО "Мосэнергосбыт"(ОБР); ИП Вардакин А. М.(ВЫВ); ООО «РеАл-Сервис» УК(ВЫВ); ООО «РеАл-Сервис» УК(ОБР); РУЗСКИЙ РО ООО(ВЫВ); РУЗСКИЙ РО ООО(ОБР)	Администрация Рузского городского округа	МКД п. Тучково, ул. Лебеденко с д.27 А по д.2Ж/АО "Мосэнергосбыт", Вардакин Артём Маратович, ООО «Агроторг», ИНН:7825706086; АО «ДИКСИ Ю».	принимается за нормативный объем вывозимый РО	124,03	
							ТВО	Евро 1.1 серый (м) РО		3						
1375	e3120646-dbde-4c31-974a-5485c18dafc4	п. Тучково, ул. Лебеденко, д. 29	55.5988502502441406; 36.4561233520507812	г.о. Рузский	Территориальный отдел "Тучковский"	МКД	PCO	PCO сетка РО	6,4	1	Администрация Рузского городского округа(ОБР); ИП Коршаков Сергей Петрович(ВЫВ); ООО "Металлика"(ОБР); ООО «РеАл-Сервис» УК(ВЫВ); ООО «РеАл-Сервис» УК(ОБР); РУЗСКИЙ РО ООО(ВЫВ); РУЗСКИЙ РО ООО(ОБР); ТРАНЗИТ ООО(ОБР)	Администрация Рузского городского округа	МКД п. Тучково, ул. Лебеденко с д.29 по д.33К/ ИП Коршаков Сергей Петрович, МОСОБЛПРЕЗЕРВ ГКУ МО, ООО "Металлика", ТРАНЗИТ ООО.	принимается за нормативный объем вывозимый РО	167,83	
							ТВО	Евро 1.1 серый РО		5						
1376	e39fca09-ec08-4146-a67d-a22e042415c7	п. Тучково, ул. Лебеденко, д. 26	55.6021995544433594; 36.458831787109375	г.о. Рузский	Территориальный отдел "Тучковский"	МКД	PCO	PCO сетка РО	3,1	1	Администрация Рузского городского округа(ОБР); ИП Соболев Сергей Валентинович(ВЫВ); ИП Соболев Сергей Валентинович(ОБР); ООО «РеАл-Сервис» УК(ВЫВ); ООО «РеАл-Сервис» УК(ОБР); РУЗСКИЙ РО ООО(ВЫВ); РУЗСКИЙ РО ООО(ОБР)	Администрация Рузского городского округа	ИП Соболев Сергей Валентинович, МКД п. Тучково, ул. Лебеденко с д.26 по д. 36А	принимается за нормативный объем вывозимый РО	62,43	
							ТВО	Евро 1.1 серый РО		2						
1377	692d8780-e72b-4ff6-9f6c-b9952af637b	п. Тучково, ул. Лебеденко, кладбище	55.6013870239257812; 36.4398880004882812	г.о. Рузский	Территориальный отдел "Тучковский"	Объекты социальной инфраструктуры, администрации	ТВО	Бункер 8	9,1	1	ПОХОРОННОЕ ДЕЛО МКУ(ВЫВ); РУЗСКИЙ РО ООО(ВЫВ)	МКУ "Похоронное дело"	МКУ "Похоронное дело"	принимается за нормативный объем вывозимый РО	12	
							ТВО	Евро 1.1 серый РО		1						
							PCO	0		0						
1378	b8f5f9a-456b-466c-b1ac-b7ca6b510dae	п. Тучково, ул. Лесная, д. 30	55.6062202453613281; 36.4786262512207031	г.о. Рузский	Территориальный отдел "Тучковский"	МКД	PCO	PCO сетка РО	12,2	1	Администрация Рузского городского округа(ОБР); ООО «РеАл-Сервис» УК(ВЫВ); ООО «РеАл-Сервис» УК(ОБР); РУЗСКИЙ РО ООО(ВЫВ); РУЗСКИЙ РО ООО(ОБР)	Администрация Рузского городского округа	МКД п. Тучково, ул. Лесная, с.д. 1 по д.36	принимается за нормативный объем вывозимый РО	136,95	
							ТВО	Евро 1.1 серый РО/Бункер 8		4						

	60053b6d169	п. Тучково, ул. Советская, д. 7	36.4877052307128906	Ружский	отдел "Тучковский"	ИЖС (Площадки общего пользования)	ТБО	Евро 1.1 серий РО/Бункер 8	5	5	Михайлов С. П.(ОБР); ИП Ханин Р.И.(ОБР); МБУ «УК РГО»(ОБР); ООО «РеАл-Сервис» УК(ВЫВ); ООО «РеАл-Сервис» УК(ОБР); РУЗСКИЙ РО ООО(ВЫВ); РУЗСКИЙ РО	городского округа	ООО, ООО «Альбион-2002», ПАО «Сбербанк России», МКД п. Тучково, ул. Спасская, с.д. 11 по	принимается за нормативный объем вывозимый РО	
1394	adb45021-3103-486a-bb3f-122a0d28239	п. Тучково, ул. Советская, д. 17а АО «Русское молоко»	55.6017036437988281; 36.46711730955703125	г.о. Ружский	Территориальный отдел "Тучковский"	Производство и коммерция (Закрытая)	ТБО	Евро 1.1 серий РО	3,3	3	Администрация Ружского городского округа(ОБР); АО «Русское молоко»(ВЫВ); АО «Русское молоко»(ОБР); РУЗСКИЙ РО ООО(ВЫВ); РУЗСКИЙ РО ООО(ОБР)	АО «Русское молоко»	АО «Русское молоко»	принимается за нормативный объем вывозимый РО	0,36
1395	02c26720-c08c-1bc2-ab64-657984439171	п. Тучково, ул. Советская, д. 20	55.6046066284179688; 36.4681129455566406	г.о. Ружский	Территориальный отдел "Тучковский"	МКД	PCO	PCO сетка РО	5,3	1	Администрация Ружского городского округа(ОБР); ИП Арутюнян Б.С.(ОБР); ИП Ассеса Лидия Анатольевна(ВЫВ); ИП Егоренкова Л.С.(ОБР); ИП Милош И.А.(ОБР); ИП Седова В.А.(ОБР); Малхов А. И.(ВЫВ); Малхов А. И.(ОБР); ООО «РеАл-Сервис» УК(ВЫВ); ООО «РеАл-Сервис» УК(ОБР); РОСТЕЛЕКОМ ПАО(ОБР); РУЗСКИЙ РО ООО(ВЫВ); РУЗСКИЙ РО ООО(ОБР)	Администрация Ружского городского округа	МКД п. Тучково, ул. Советская, с.д. 1 по д.30/ИП Арутюнян Б.С., ИП Ассеса Лидия Анатольевна, ИП Егоренкова Л.С., ИП Милош И.А., ИП Седова В.А., Малхов А. И., РОСТЕЛЕКОМ ПАО.	принимается за нормативный объем вывозимый РО	115,44
1396	0d8bef43-e7c6-458b-ac66-c2c84216780f	п. Тучково, ул. Советская, д. 40	55.6067390441894531; 36.46807861328125	г.о. Ружский	Территориальный отдел "Тучковский"	ИЖС (Площадки общего пользования)	PCO	PCO сетка РО	4,2	1	Администрация Ружского городского округа(ОБР); РУЗСКИЙ РО ООО(ВЫВ); РУЗСКИЙ РО ООО(ОБР)	Администрация Ружского городского округа	р.п. Тучково, ул. Советская, с 1 по 40, ул. Спортивная, с 1 по 40, СНТ Заря	принимается за нормативный объем вывозимый РО	36,43
1397	88a51cb0-8abf-48df-9d6e-d9f0ca9a7c74	п. Тучково, ул. Трудовая, д. 2	55.579742431640625; 36.4819221496582031	г.о. Ружский	Территориальный отдел "Тучковский"	ИЖС (Площадки общего пользования)	PCO	PCO сетка РО	3,1	1	Администрация Ружского городского округа(ОБР); РУЗСКИЙ РО ООО(ВЫВ); РУЗСКИЙ РО ООО(ОБР); СНТ "Заря"(ВЫВ); СНТ "Заря"(ОБР)	Администрация Ружского городского округа	р.п. Тучково, с 1 по 23, р.п. Тучково, ул. Трудовая с 1 по 8/ СНТ "Заря"	принимается за нормативный объем вывозимый РО	33,45
1398	4b62f0-2201-428f-aa25-57717cd90ac4	рабочий поселок Тучково, промышленный квартал Металлер ст. 9, Ружский городской округ, Московская область	55.64385986328125; 36.4284324645996094	г.о. Ружский	Территориальный отдел "Тучковский"	Производство и коммерция (Закрытая)	ТБО	Бункер 8	8,00	1	Администрация Ружского городского округа(ОБР); ООО «ПрофЭко Плюс»(ВЫВ); РУЗСКИЙ РО ООО(ВЫВ); РУЗСКИЙ РО ООО(ОБР)	ООО «ПрофЭко Плюс»	ООО «ПрофЭко Плюс»	принимается за нормативный объем вывозимый РО	8
1399	4dc74144-casa-4c93-ab45-383dab62541	рабочий поселок Тучково, советская 17, Ружский городской округ, Московская область	55.6011772155761719; 36.4672813415527344	г.о. Ружский	Территориальный отдел "Тучковский"	Объекты социальной инфраструктуры, администрации	ТБО	Евро 1.1 серий РО	4,4	4	МБУК РГО МО «ЦКС»	МБУК РГО МО «ЦКС»	МБУК РГО МО «ЦКС»	принимается за нормативный объем вывозимый РО	0,96
							PCO	0	0						
1400	536832ba-c084-437d-a8c9-6a3017475462	рабочий поселок Тучково, Технологическое шоссе д. 3, стр.7 Ружский городской округ, Московская область	55.5944442749023438; 36.4550437927246094	г.о. Ружский	Территориальный отдел "Тучковский"	Производство и коммерция (Закрытая)	ТБО	Евро 1.1	2,2	2	Администрация Ружского городского округа(ОБР); ООО «ПО «ШТАРКОМ»(ВЫВ); РУЗСКИЙ РО ООО(ВЫВ); РУЗСКИЙ РО ООО(ОБР)	ООО «ПО «ШТАРКОМ»	ООО «ПО «ШТАРКОМ»	принимается за нормативный объем вывозимый РО	8,5
1401	fe00e1f91c5-4715-88fd-04042e610d	рабочий поселок Тучково, ул. Кирова д. 2, Ружский городской округ, Московская область	55.6000404357910156; 36.4743156433105469	г.о. Ружский	Территориальный отдел "Тучковский"	Производство и коммерция (Закрытая)	ТБО	Евро 1.1 серий РО	3,3	3	ПАО "Тучковский комбинат строительных материалов"	ИП Видякин Алтон Викторович/ ПАО "Тучковский комбинат строительных материалов"	принимается за нормативный объем вывозимый РО	7,33	
1402	a34663d6-0a3a-4197-b26d-0f9433fb484b	Революционная улinda, 31, Руза, Московская область	55.7029533386230469; 36.1953201293945312	г.о. Ружский	Территориальный отдел "Руза"	Производство и коммерция (Закрытая)	КГМ	Бункер 8	10,2	1	Администрация Ружского городского округа(ОБР); ООО «Ортопедическая техника»(ВЫВ); РУЗСКИЙ РО ООО(ВЫВ); РУЗСКИЙ РО ООО(ОБР)	ООО «Ортопедическая техника»	ООО «Ортопедическая техника»	принимается за нормативный объем вывозимый РО	7,5
							ТБО	Евро 1.1 серий РО	2	2					
1403	1d688e69-cbe6-4e85-a9c3-1c305cd9daa4	Родниковая улица, 1, Руза, Московская область	55.7102012634277443; 36.1895294189453125	г.о. Ружский	Территориальный отдел "Руза"	Производство и коммерция (Закрытая)	ТБО	Евро 1.1 серий РО/Евро 1.1	3,3	3	Администрация Ружского городского округа(ОБР); ИП Комаров Денис Евгеньевич(ВЫВ); РУЗСКИЙ РО ООО(ВЫВ); РУЗСКИЙ РО ООО(ОБР)	ИП Комаров Денис Евгеньевич	ИП Комаров Денис Евгеньевич	принимается за нормативный объем вывозимый РО	3

1404	4e952b77-b8bd-4430-8d48-9b84e8ccc83	рп. Тучково ул. Восточная 29 А Рузский го. ООО Аэро Трак	55.5744934082103125; 36.4950408935546875	г.о. Рузский	Территориальный отдел "Тучковский"	Производство и коммерция (Закрыта)	ТБО	Евро 1.1 серий РО	2,2	2	ООО Аэро Трак	ООО «Аэро-Трак»	ООО «Аэро-Трак»	принимается за нормативный объем вывозимый РО	5,073		
1405	19888a8c-0678-4062-b36a-d5717998d3e6	р.п. Тучково, ул. Кирова д. 3, Рузский городской округ, Московская область (Дкин 50937)	55.600250241140625; 36.4728507995605469	г.о. Рузский	Территориальный отдел "Тучковский"	Производство и коммерция	ТБО	Бак 120 л.	0,24	2	Администрация Рузского городского округа(ОБР); АО «ДИКСИ ЮГ»(ВЫВ); РУЗСКИЙ РО ООО(ВЫВ); РУЗСКИЙ РО ООО(ОБР)	АО "ДИКСИ ЮГ"	АО "ДИКСИ ЮГ"	принимается за нормативный объем вывозимый РО	7,42		
1406	0b4a2aa2-010f-4664-9873-525b560839f7	Руза, Гидроузел, д. 12 (Пятёрочка №8195)	55.7582969665527344; 36.1447715759277544	г.о. Рузский	Территориальный отдел "Старорузский" (Ивановское с/п)	Производство и коммерция (Закрыта)	ТБО	Евро 1.1 серий РО	2,2	2	Администрация Рузского городского округа(ОБР); ИП Эивазов Эльман Эиваз Оглы(ОБР); ООО «Агроторг»(ВЫВ); РЕЛИГИОЗНАЯ ОРГАНИЗАЦИЯ "ПОДВОРЬЕ НОВОСЛАССКОГО СТАВРОПОЛИТЯНСКОГО	ООО «Агроторг»	ИП Эивазов Эльман Эиваз Оглы,РЕЛИГИОЗНАЯ ОРГАНИЗАЦИЯ "ПОДВОРЬЕ НОВОСЛАССКОГО	принимается за нормативный объем, вывозимый РО	9,26		
1407	269609b2-39df-4537-87af-e8780907b5b4	Руза, переулок Базарный 2	55.7048072814941406; 36.195770263671875	г.о. Рузский	Территориальный отдел "Руза"	МКД	КГМ	Бункер 8	14,4	1	1	Администрация Рузского городского округа(ОБР); ИП Гунсова Т.А.(ВЫВ); ИП Гунсова Т.А.(ОБР); ИП Москаленко Е.В.(ОБР); МБУ «УК РГО»(ОБР); Общество с ограниченной ответственностью «ДомСервис»(ВЫВ); ООО «Лидер»(ВЫВ); ООО «Сантехмонтаж-Руза»(ВЫВ); ООО «Сантехмонтаж-Руза»(ОБР); ООО «Скорпион»(ОБР); ООО УК «Руза-Сервис»(ВЫВ); ООО УК «Руза-Сервис»(ОБР); РУЗСКИЙ РО ООО(ВЫВ); РУЗСКИЙ РО ООО(ОБР)	Администрация Рузского городского округа	МКД Руза, переулок Базарный с д.1 по д.28/ИП Гунсова Т.А., ИП Москаленко Е.В., Общество с ограниченной ответственностью «ДомСервис», ООО «Лидер», ООО «Скорпион», ООО УК «Руза-Сервис»	принимается за нормативный объем вывозимый РО	290,36	
							PCO	PCO сетка РО									5
							ТБО	Евро 1.1 серий РО									
1408	b946086c-eb8c-4800-9acfb-013b54a8a2c1	Руза, ул. Волоколамское шоссе, д. 4, Московская область	55.7066802978516; 36.1875114440918	г.о. Рузский	Территориальный отдел "Руза"	Объекты социальной инфраструктуры, администрации	ТБО	Евро 1.1 серий РО	1,1	1	ГБПОУ МО "УОР № 4"(ВЫВ); РУЗСКИЙ РО ООО(ВЫВ)	ГКОУ МО «Созвездие»	ГБПОУ МО "УОР № 4"	принимается за нормативный объем, вывозимый РО	3,48		
							PCO	0								0	
1409	5debaa75-2265-495a-95fd-40b5a87d372	Руза ул. Красная 1А, Московская область	55.6976470947265625; 36.1950912475585938	г.о. Рузский	Территориальный отдел "Руза"	Производство и коммерция (Закрыта)	ТБО	Евро 1.1 серий РО	1,10	1	ИП Березовская Н. М.(ВЫВ); РУЗСКИЙ РО ООО(ВЫВ)	ИП Березовская Н. М.	ИП Березовская Н. М.	принимается за нормативный объем вывозимый РО	1,1		
1410	5bb94011-7338-4d38-9667-b74fd3e7fcb	Руза, ул. Микрорайон, д.14 (Пятёрочка №7395)	55.707870483984375; 36.2017631530761719	г.о. Рузский	Территориальный отдел "Руза"	Производство и коммерция (Закрыта)	ТБО	Евро 1.1 серий РО	2,2	2	Администрация Рузского городского округа(ОБР); ООО «Агроторг»(ВЫВ); РУЗСКИЙ РО ООО(ВЫВ); РУЗСКИЙ РО ООО(ОБР)	ООО "Агроторг"	ООО "Агроторг"	принимается за нормативный объем вывозимый РО	19,43		
1411	0ead5b88-751d-4002-a39f-03aa8edf3e7a	Руза ул. Ульяновская д.7 (Пятёрочка №4857)	55.70343017578125; 36.1997947692871094	г.о. Рузский	Территориальный отдел "Руза"	Производство и коммерция (Закрыта)	ТБО	Евро 1.1 серий РО	2,2	2	Администрация Рузского городского округа(ОБР); ООО «Агроторг»(ВЫВ); РУЗСКИЙ РО ООО(ВЫВ); РУЗСКИЙ РО ООО(ОБР)	ООО «Агроторг»	ООО «Агроторг»	принимается за нормативный объем вывозимый РО	10,73		
1412	9b068c2e-d5e4-436f-8149-b87798c8530	Рузский городской округ,п. Дорохово 83 км Белорусской ж/д, Московская область, СНТ Литгазета	55.564361572265625; 36.4119186401367188	г.о. Рузский	Территориальный отдел "Дороховский"	Садомые товарищества (Закрыта)	ТБО	Евро 1.1 серий РО/Бункер 8	9,1	2	Администрация Рузского городского округа(ОБР); РУЗСКИЙ РО ООО(ВЫВ); РУЗСКИЙ РО ООО(ВЫВ); СНТ «Литгазета»(ВЫВ)	СНТ Литгазета	СНТ Литгазета	55 чел.	14		
							PCO	0								0	
1413	89a50c4f-ca52-4f87-48c8-3b42a87ea03d	Рузский городской округ, п. Тучково, ст. Театральная, Московская область, ТСН Солнышко	55.5868263244628906; 36.4409866333007812	г.о. Рузский	Территориальный отдел "Тучковский"	Садомые товарищества (Закрыта)	ТБО	Евро 1.1 серий РО	4,4	4	Администрация Рузского городского округа(ОБР); РУЗСКИЙ РО ООО(ВЫВ); РУЗСКИЙ РО ООО(ВЫВ); ТСН «Солнышко»(ВЫВ)	ТСН Солнышко	ТСН Солнышко	73 чел.	13,2		
							PCO	0								0	
1414	72a12a7f8c30-4bc3-a9c6-	Рузский район, ул. Кирова, СНТ "Орбита"	55.693206787109375;	г.о.	Территориальный	Садомые товарищества	ТБО	Евро 1.1 серий РО	11,3	3	Администрация Рузского городского округа(ОБР); РУЗСКИЙ РО ООО(ВЫВ); РУЗСКИЙ РО ООО(ОБР)	СНТ "Орбита"	СНТ "Орбита"	390 чел.	7,70		

1415	59624210-bf15-4055-a9ea-c7e102670bae9	Русский район, абанги п. Тучково Снт Художник График 2	55.595062255859375; 36.4449195861816406	г.о. Русский	Территориальный отдел "Тучковский"	Садовые товарищества (Закрытая)	ТБО	Евро 1.1 серый РО	4.4	4	Администрация Русского городского округа(ОБР); РУССКИЙ РО ООО(ВЫВ); РУССКИЙ РО ООО(ОБР); СНТ «Художник-График-2»(ВЫВ)	СНТ "Художник-график2"	СНТ "Художник-график2"	55 чел.	8,89
							PCO	0		0					
1416	2de035b9-8ec5-4809-bbba-8500de11483e	Русский район, Дороховское лесничество, квартал 58-59, СНТ "Нептун"	55.519207007324219; 36.2897567749023438	г.о. Русский	Территориальный отдел "Дороховский"	Садовые товарищества (Закрытая)	ТБО	Евро 1.1 серый РО	3.3	3	Администрация Русского городского округа(ОБР); РУССКИЙ РО ООО(ВЫВ); РУССКИЙ РО ООО(ОБР); СНТ "НЕПТУН"(ВЫВ)	СНТ "Нептун"	СНТ "Нептун"	200 чел.	6,97
							PCO	0		0					
1417	e5320f44-64c8-4d30-bccc-4d20ceba0012	Русский район, д. Шаликово, СНТ "Искра"	55.497467041015625; 36.2339553833007812	г.о. Русский	Территориальный отдел "Дороховский"	Садовые товарищества (Закрытая)	ТБО	Евро 1.1 серый РО	3.3	3	Администрация Русского городского округа(ОБР); РУССКИЙ РО ООО(ВЫВ); РУССКИЙ РО ООО(ОБР); СНТ "ИСКРА"(ВЫВ)	СНТ "Искра"	СНТ "Искра"	84 чел.	6,23
							PCO	0		0					
1418	63ae8da-2abc-4737-8f05-e35280a011ac	Русский район, Космодемьянский с.о., 86 км, АЗС №110	55.5309104919433594; 36.3611640930175781	г.о. Русский	Территориальный отдел "Дороховский"	Производство и коммерция (Закрытая)	ТБО	Евро 1.1 серый РО	2.2	2	Администрация Русского городского округа(ОБР); ООО "ЛУКОЙЛ-Центрифрепродукт"(ВЫВ); РУССКИЙ РО ООО(ВЫВ); РУССКИЙ РО ООО(ОБР)	ООО "ЛУКОЙЛ-Центрифрепродукт"	ООО "ЛУКОЙЛ-Центрифрепродукт"	принимается за нормативный объем, вывозный РО	22,18
1419	735718e-10da-4a77-9e94-9225da0b7341	Русский район, п. Тучково, ул. Советская, д.1	55.5980987548828125; 36.4675445556640625	г.о. Русский	Территориальный отдел "Тучковский"	Объекты социальной инфраструктуры, администрации	ТБО	Евро 1.1 серый РО	2.2	2	Администрация Русского городского округа(ОБР); ПАО «Сбербанк России»(ВЫВ); РУССКИЙ РО ООО(ВЫВ); РУССКИЙ РО ООО(ОБР)	ПАО «Сбербанк России»	ПАО «Сбербанк России»	принимается за нормативный объем вывозный РО	14,58
							PCO	0		0					
1420	40242520-13bc-4552-9389-5a44f486375d	Русский район, п. Тучково, ул. Советская, д.12	55.5996475219726562; 36.4684066772460938	г.о. Русский	Территориальный отдел "Тучковский"	Объекты социальной инфраструктуры, администрации	ТБО	Евро 1.1 серый РО	1.10	1	Администрация Русского городского округа(ОБР); ПАО «Сбербанк России»(ВЫВ); РУССКИЙ РО ООО(ВЫВ); РУССКИЙ РО ООО(ОБР)	ПАО «Сбербанк России»	ПАО «Сбербанк России»	принимается за нормативный объем вывозный РО	14,58
							PCO	0		0					
1421	73e1980e-5a00-4470-b0b7-a21143d75777	Русский район, отп Дороховское, 86 км Минского шоссе, д.9(Синсонг)	55.5362930297851562; 36.3531532287597656	г.о. Русский	Территориальный отдел "Дороховский"	Производство и коммерция (Закрытая)	ТБО	Бункер 15	30	1	Администрация Русского городского округа(ОБР); ООО "СИНСОНГНАНО РУС"(ВЫВ); РУССКИЙ РО ООО(ВЫВ); РУССКИЙ РО ООО(ОБР)	ООО "СИНСОНГНАНО РУС"	ООО "СИНСОНГНАНО РУС"	принимается за нормативный объем вывозный РО	64
								Бункер 27		1					
								Бункер 8		1					
1422	ad72e641-1fa2-4940-bc99-	Русский район, абанги п. Тучково Снт Художник График 2	55.6514472961425781;	г.о. Русский	Территориальный отдел "Тучковский"	Садовые товарищества	ТБО	Евро 1.1 серый РО	3.3	2	Администрация Русского городского округа(ОБР); РУССКИЙ РО ООО(ВЫВ);	СНТ "Художник-график2"	СНТ "Художник-график2"	55 чел.	8,89

	c72e073db698		36.4780616760253906	Рузский	Муниципальный район "Колобожковский"	Производство и коммерция (Закрытая)	PCO	0		0	РУЗСКИЙ РО ООО(ОБР); СНТ «БЕРЕЖКИ»(ВЫВ)					
1423	b3b1e15547ea4e77-b735-7098972d075	Рузский р-н, д. Нестерово, д. 42 (Магнит Тешин)	55.6308326221191406; 36.3344001770019531	г.о. Рузский	Территориальный отдел "Старорузский"	Производство и коммерция (Закрытая)	ТБО	Бак 360 л.	0,72	2	Администрация Рузского городского округа(ОБР); РУЗСКИЙ РО ООО(ВЫВ); РУЗСКИЙ РО ООО(ОБР); ТАНДЕР АО(ВЫВ)	ТАНДЕР АО	ТАНДЕР АО	принимается за нормативный объем вывозимый РО	9,54	
1424	dc3932ef-9077-4bb8-93f6-042ed7ccc09f	Рузский р-н, д. Нестерово, ул. Советная, д. 122	55.6235694885253906; 36.3444747924804688	г.о. Рузский	Территориальный отдел "Старорузский"	Производство и коммерция (Закрытая)	ТБО	Евро 1.1 серий РО	2,2	2	Администрация Рузского городского округа(ОБР); РОДОВОЙ ГЕРБ АО(ВЫВ); РУЗСКИЙ РО ООО(ВЫВ); РУЗСКИЙ РО ООО(ОБР)	РОДОВОЙ ГЕРБ АО	РОДОВОЙ ГЕРБ АО	принимается за нормативный объем вывозимый РО	4,4	
1425	0bd0add401a4b6fa566-b4d82247975	Садоводческое некоммерческое товарищество Нива, Рузский городской округ, Московская область	55.9535751342773438; 36.4275550842285156	г.о. Рузский	Территориальный отдел "Волковский"	Садовое товарищества (Закрытая)	ТБО	Евро 1.1 серий РО	3,3	3	Администрация Рузского городского округа(ОБР); РУЗСКИЙ РО ООО(ВЫВ); РУЗСКИЙ РО ООО(ОБР); СНТ «Нива»(ВЫВ)	СНТ "Нива"	СНТ "Нива"	75 чел.	10,18	
							PCO	0								0
1426	c2e56e5c-e5c7-4999-b194-df14e71d0302	село Богородское, Рузский городской округ, Московская область, СНТ Садко	55.4410362243652344; 36.2515602111816406	г.о. Рузский	территориальный отдел "Дороховский"	Садовое товарищества (Закрытая)	ТБО	Евро 1.1 серий РО	2,2	2	Администрация Рузского городского округа(ОБР); РУЗСКИЙ РО ООО(ВЫВ); РУЗСКИЙ РО ООО(ОБР); СНТ "Садко"(ВЫВ)	СНТ Садко	СНТ Садко	37 чел.	17,6	
							PCO	0								0
1427	39d0632b-83ac-4677-b7b9-734091f85da0	село Богородское, ул. Центральная д. 160, Рузский городской округ, Московская область	55.4334678649902344; 36.2358627319335938	г.о. Рузский	Территориальный отдел "Дороховский"	Производство и коммерция (Закрытая)	ТБО	Бак 120 л.	0,12	1	Администрация Рузского городского округа(ОБР); ООО «ШАРМ»(ВЫВ); РУЗСКИЙ РО ООО(ВЫВ); РУЗСКИЙ РО ООО(ОБР)	ООО «ШАРМ»	ООО «ШАРМ»	по факту	0,48	
1428	0f89f023-c75f-43a1-938b-7d16a82e49af	село Никольское, Рузский городской округ, Московская область, ООО «Спортивно-оздоровительный лагерь «Детский городок «Садко»	55.8768959045410156; 36.4155349731445312	г.о. Рузский	Территориальный отдел "Волковский"	Объекты социальной инфраструктуры, администрации	КГМ	Бункер 8	12,5	6	Администрация Рузского городского округа(ОБР); ООО «Спортивно-оздоровительный лагерь «Детский городок «Садко»(ВЫВ); РУЗСКИЙ РО ООО(ВЫВ); РУЗСКИЙ РО ООО(ОБР)	ООО «Спортивно-оздоровительный лагерь «Детский городок «Садко»	ООО «Спортивно-оздоровительный лагерь «Детский городок «Садко»	принимается за нормативный объем вывозимый РО	10,14	
							ТБО	Обычный 0,75								
							PCO	0								
1429	baca9b4b-56a0-460e-83c2-72ba73f2955d	село Никольское, ул. Новая д. 35, Рузский городской округ, Московская область, Реабилитационный Центр «Вдохновение»	55.8905372619628906; 36.419677734375	г.о. Рузский	Территориальный отдел "Волковский"	Объекты социальной инфраструктуры, администрации	ТБО	Евро 1.1 серий РО	3,3	3	Автономная Некоммерческая Организация Детский Реабилитационный Центр «Вдохновение»(ВЫВ); Администрация Рузского городского округа(ОБР); РУЗСКИЙ РО ООО(ВЫВ); РУЗСКИЙ РО ООО(ОБР)	Автономная Некоммерческая Организация Детский Реабилитационный Центр «Вдохновение»	Автономная Некоммерческая Организация Детский Реабилитационный Центр «Вдохновение»	принимается за нормативный объем вывозимый РО	19,69	
							PCO	0								0
1430	13947fcc-d207-455f-83e4-ca09554750e8	село Покровское, 2-ая парковая, Рузский городской округ, Московская область	55.8859977722167969; 36.315704345703125	г.о. Рузский	Территориальный отдел "Волковский"	МКД	PCO	PCO сетка РО	12,2	1	1	ПОЧТА РОССИИ(ОБР); РУЗСКИЙ РО ООО(ВЫВ); РУЗСКИЙ РО ООО(ОБР)	Администрация Рузского городского округа	село Покровское, МКД 2-ая парковая, с.д.1 по д.17, ПОЧТА РОССИИ.	принимается за нормативный объем вывозимый РО	79,9
							ТБО	Бункер 8								
							ТБО	Евро 1.1 серий РО								

1431	2ea43d70-5647-489f-ae34-3d43ce1576f9	осло Покровское, Рузский городской округ, Московская область	55.88576688903818594; 36.3154869079589844	г.о. Рузский	Территориальный отдел "Волховский"	Объекты социальной инфраструктуры, административн	ТБО	Объемный 0.75/Евро 1.1 серый РО	1.85	2	Администрация Рузского городского округа(ОБР); МРО православный приход Покровского храма с. Покровское Рузского района МО Московской епархии(ВЫВ); РУЗСКИЙ РО ООО(ВЫВ); РУЗСКИЙ РО ООО(ОБР)	МРО православный приход Покровского храма с. Покровское Рузского района МО Московской епархии(ВЫВ)	МРО православный приход Покровского храма с. Покровское Рузского района МО Московской епархии(ВЫВ)	принимается за нормативный объем вывозимый РО	0
							PCO	0		0					
1432	d1f1fb47-d0b9-4754-a36b-bdd1b699e948	г.о. Рузский, с. Покровское, ул. Больница №4 д. 19	55.8713760375976562; 36.32102056884765625	г.о. Рузский	Территориальный отдел "Волховский"	Производство и коммерция	ТБО	Евро 1.1 серый РО	2.2	2	Администрация Рузского городского округа(ОБР); ООО "Орбита-В"(ВЫВ); РУЗСКИЙ РО ООО(ВЫВ); РУЗСКИЙ РО ООО(ОБР) ПБ №4 ГБУЗ МО	ПБ №4 ГБУЗ МО	ПБ №4 ГБУЗ МО	по факту	18,7
1433	60554a78-e3f6-4e8b-8dc1-934ced883a2f	Силикатная улица, рабочий поселок Тучково, Рузский городской округ, Московская область (Патерочка №5224)	55.5821075439453125; 36.4860458374023438	г.о. Рузский	Территориальный отдел "Тучковский"	Производство и коммерция (Закрытая)	ТБО	Евро 1.1 серый РО	2.2	2	Администрация Рузского городского округа(ОБР); ООО «Агроторг»(ВЫВ); РУЗСКИЙ РО ООО(ВЫВ); РУЗСКИЙ РО ООО(ОБР)	ООО «Агроторг»	ООО «Агроторг»	принимается за нормативный объем вывозимый РО	9,72
1434	3927909e-542d-46ef-8728-fe94713fb669	с. Никольское, ул. Микрорайон, д. 25	55.8915481567382812; 36.4332695007324219	г.о. Рузский	Территориальный отдел "Волховский"	МКД	PCO	PCO сетка РО	8,9	1	Администрация Рузского городского округа(ОБР); МБОУ "Никольская средняя общеобразовательная школа"(ОБР); МБУК РГО «Централизованная библиотечная система»(ОБР); МБУ «УК РГО»(ОБР); ООО "Сантехмонтаж-Руза"(ВЫВ); ООО "Сантехмонтаж-Руза"(ОБР); РУЗСКАЯ РБ ГБУЗ МО(ОБР); РУЗСКИЙ РО ООО(ВЫВ); РУЗСКИЙ РО ООО(ОБР)	Администрация Рузского городского округа	с. Никольское, ул. Микрорайон, д. 25,16,24,26,27/ПАО «Сбербанк России»	принимается за нормативный объем вывозимый РО	87,57
							ТБО	Бункер 8		1					
1435	3eb700b7-0794-43cc-a500-7303a5abb1f9	с. Никольское, ул. Микрорайон, д. 9	55.8887367248535156; 36.4343681335449219	г.о. Рузский	Территориальный отдел "Волховский"	МКД	PCO	PCO сетка РО	8,9	1	Администрация Рузского городского округа(ОБР); МБДОУ «ДЕТСКИЙ САД №6»(ОБР); МБУ «УК РГО»(ОБР); ООО "Сантехмонтаж-Руза"(ВЫВ); ООО "Сантехмонтаж-Руза"(ОБР); РУЗСКИЙ РО ООО(ВЫВ); РУЗСКИЙ РО ООО(ОБР)	Администрация Рузского городского округа	с. Никольское, МКД ул. Микрорайон, с. д.9 по д.17, с. Никольское, ул. Толдидная, с. д.1 по д.16	принимается за нормативный объем вывозимый РО	69,13
							ТБО	Бункер 8		1					
1436	4eb6708b-d2b3-4fe4-a3ec-8e8ae9410ede	с. Никольское ул. Новая	55.89068603515625; 36.4223823547363281	г.о. Рузский	Территориальный отдел "Волховский"	ИЖС (Площадки общего пользования)	ТБО	Евро 1.1 серый РО	2.2	2	РУЗСКИЙ РО ООО(ВЫВ)	Администрация Рузского городского округа	с. Никольское ул. Новая	принимается за нормативный объем вывозимый РО	46,44
							PCO	0		0					
1437	4f7eebe0-1675-468d-9129-05d9618df18a	с. Никольское ул. Школьная 9.4	55.8935623168945312; 36.4263916015625	г.о. Рузский	Территориальный отдел "Волховский"	ИЖС (Площадки общего пользования)	ТБО	Евро 1.1 серый РО	1,10	1	Администрация Рузского городского округа(ОБР); РУЗСКИЙ РО ООО(ОБР)	Администрация Рузского городского округа	с. Никольское ул. Школьная 9.4	принимается за нормативный объем вывозимый РО	18,02
							PCO	0		0					
1438	a84c6c3a-311f-426f-9e1b-7cd62d3e8d45	снт Горки	55.9432792663574219; 36.3676528930664062	г.о. Рузский	Территориальный отдел "Волховский"	Садовые товарищества (Закрытая)	ТБО	Объемный 0.75	1,5	2	Администрация Рузского городского округа(ОБР); РУЗСКИЙ РО ООО(ВЫВ); РУЗСКИЙ РО ООО(ОБР); СНТ «Горки»(ВЫВ); СНТ «Горки»(ОБР)	снт Горки	снт Горки	100 чел.	6
							PCO	0		0					
1439	a8d99642-288f-4c7c-b9c0-32348b05307d	Снт Поляна	55.6937522888183594; 36.04443359375	г.о. Рузский	Территориальный отдел "Старорузский"	Садовые товарищества (Закрытая)	ТБО	Евро 1.1 серый РО	3,3	3	Администрация Рузского городского округа(ОБР); РУЗСКИЙ РО ООО(ВЫВ); РУЗСКИЙ РО ООО(ОБР); СНТ «ПОЛЯНА» д. Воскресенское(ВЫВ)	Снт Поляна*	Снт Поляна*	174 чел.	6,83
							PCO	0		0					

1440	a926b490-4a0d-4904-93af-9920577c2acf	Снт Солнышко 2	55.5865440368652344; 36.4408454895019531	г.о. Рузский	Территориальный отдел "Руза"	Садовые товарищества (Закрывает)	ТБО	Евро 1.1 серый РО	2,2	2	Администрация Рузского городского округа(ОБР); РУЗСКИЙ РО ООО(ВЫВ); РУЗСКИЙ РО ООО(ОБР); СНТ "СОЛНЫШКО- 2"(ВЫВ)	Снт Солнышко 2	Снт Солнышко 2	37 чел.	7,88
							PCO	0		0					
1441	efcb3279-5edf-4d4c-8581-4d804969649b	СНТ Строгино	55.7845687866210938; 36.3796195983886719	г.о. Рузский	Территориальный отдел "Колобовский"	Садовые товарищества (Закрывает)	ТБО	Евро 1.1 серый РО	1,1	1	Администрация Рузского городского округа(ОБР); РУЗСКИЙ РО ООО(ВЫВ); РУЗСКИЙ РО ООО(ОБР); СНТ "Строгино"(ВЫВ)	СНТ Строгино	СНТ Строгино	37 чел.	1,1
							PCO	0		0					
1442	f24036b8-4754-4b81-9ad3- a532a38a1939	Снт Томщина Гора	55.6462669372558594; 36.4645309448242188	г.о. Рузский	Территориальный отдел "Колобовский"	Садовые товарищества (Закрывает)	ТБО	Евро 1.1 серый РО	7,7	7	РУЗСКИЙ РО ООО(ВЫВ); СНТ "Томщина гора"(ВЫВ)	Снт Томщина Гора	Снт Томщина Гора	128 чел.	22,39
							PCO	0		0					
1443	57d58df6-02aa-4c65-9341- c347d1d7062	Советская улица, 22, рабочий посёлок Тучково, Рузский городской округ, Московская область (Петерочка №4434)	55.6028366088867188; 36.4684715270996094	г.о. Рузский	Территориальный отдел "Тучковский"	Производство и коммерция (Закрывает)	ТБО	Евро 1.1 серый РО	2,2	2	Администрация Рузского городского округа(ОБР); ООО «Агроторг»(ВЫВ); РУЗСКИЙ РО ООО(ВЫВ); РУЗСКИЙ РО ООО(ОБР)	ООО «Агроторг»	ООО «Агроторг»	принимается за нормативный объем вывозимый РО	9,72
1444	155bb393-c3e7-4509-8710- 16e5cfd655b7	Социалистическая ул., д.25, г. Руза, Московская область	55.7018585205078125; 36.1933784484863281	г.о. Рузский	Территориальный отдел "Руза"	Объекты социальной инфраструктуры, администрации	ТБО	Евро 1.1 серый РО	1,1	1	Администрация Рузского городского округа(ОБР); РУЗСКИЙ РО ООО(ВЫВ); РУЗСКИЙ РО ООО(ОБР); Управление судебного департамента в МО(ВЫВ)	Управление судебного департамента в МО	Управление судебного департамента в МО	принимается за нормативный объем, вывозимый РО	8,8
1445	7d569b6b-1106-4f26-8445- 4ab002636c26	Социалистическая улица, 23, Руза, Московская область	55.7020454406738281; 36.1925773620605469	г.о. Рузский	Территориальный отдел "Руза"	Объекты социальной инфраструктуры, администрации	ТБО	Евро 1.1 серый РО	1,1	1	Администрация Рузского городского округа(ОБР); РУЗСКИЙ РО ООО(ОБР)	МБУДО «РУЗСКАЯ ДЕТСКАЯ ШКОЛА ИСКУССТВ»	МБУДО «РУЗСКАЯ ДЕТСКАЯ ШКОЛА ИСКУССТВ»	принимается за нормативный объем вывозимый РО	0,28
1446	ce2d630-069e-4689-8aee- 04026747f9a	Социалистическая улица, 63, Руза, Московская область	55.7047767639160156; 36.2055397033691406	г.о. Рузский	Территориальный отдел "Руза"	Объекты социальной инфраструктуры, администрации	ТБО	Евро 1.1 серый РО	1,1	1	Администрация Рузского городского округа(ОБР); РУЗСКИЙ РО ООО(ВЫВ); РУЗСКИЙ РО ООО(ОБР); «Спортивная школа Руза»(ВЫВ)	«Спортивная школа Руза»	«Спортивная школа Руза»	принимается за нормативный объем, вывозимый РО	3
1447	78083c37-0b46-4481-a7df- 497434fc2c16	Социалистическая улица, 76, Руза, Московская область	55.7107048034667969; 36.2151679992675781	г.о. Рузский	Территориальный отдел "Руза"	Производство и коммерция (Закрывает)	ТБО	Бульер 8	8,00	1	Администрация Рузского городского округа(ОБР); ООО «Консалт-Сервис плюс»(ВЫВ); РУЗСКИЙ РО ООО(ВЫВ); РУЗСКИЙ РО ООО(ОБР)	ООО «Консалт-Сервис плюс»	ООО «Консалт-Сервис плюс»	принимается за нормативный объем, вывозимый РО	33,33
1448	b1b0f015-88f6-4924-9acf- 00a411b6b8a	Социалистическая улица, 79, Руза, Московская область, АО «Рузская МПК 18»	55.7076377868652344; 36.21923828125	г.о. Рузский	Территориальный отдел "Руза"	Производство и коммерция (Закрывает)	ТБО	Бульер 4	4,00	1	Администрация Рузского городского округа(ОБР); АО «Рузская МПК 18»(ВЫВ); РУЗСКИЙ РО ООО(ВЫВ); РУЗСКИЙ РО ООО(ОБР)	АО «Рузская МПК 18»	АО «Рузская МПК 18»	принимается за нормативный объем вывозимый РО	4
1449	59a069e4-1003-4e4c-8911- 274825a20b13	Социалистическая улица, д. 83, Руза, Московская область	55.7063751220703125; 36.2215919494628906	г.о. Рузский	Территориальный отдел "Руза"	Производство и коммерция (Закрывает)	ТБО	Евро 1.1 серый РО	1,1	1	Администрация Рузского городского округа(ОБР); ООО «ЛИВ Девелопмент»(ВЫВ); РУЗСКИЙ РО ООО(ВЫВ); РУЗСКИЙ РО ООО(ОБР)	ООО «ЛИВ Девелопмент»	ООО «ЛИВ Девелопмент»	принимается за нормативный объем вывозимый РО	2,25
1450	ebd9960c-83d3-4b34-b4f0- 3678567e10b2	Социалистическая улица, д. 85, Руза, Московская область	55.7053070068359375; 36.2233352661132812	г.о. Рузский	Территориальный отдел "Руза"	Производство и коммерция (Закрывает)	ТБО	Обычный 0.75	0,75	1	Администрация Рузского городского округа(ОБР); ООО «РОДИМИР»(ВЫВ); РУЗСКИЙ РО ООО(ВЫВ); РУЗСКИЙ РО ООО(ОБР)	ООО «РОДИМИР»	ООО «РОДИМИР»	принимается за нормативный объем вывозимый РО	0,75
1451	d66fc3fb-1cf3-4d52-92c3- c5ba06bd2b9c	с/п. Ивановское, п. Бедная Гора, д.1 (Петерочка №7394)	55.7927017211914062; 36.093658447265625	г.о. Рузский	Территориальный отдел "Старорузский" (Ивановское с/п)	Производство и коммерция (Закрывает)	ТБО	Евро 1.1 серый РО	2,2	2	Администрация Рузского городского округа(ОБР); ООО «Агроторг»(ВЫВ); РУЗСКИЙ РО ООО(ВЫВ); РУЗСКИЙ РО ООО(ОБР)	ООО «Агроторг»	ООО «Агроторг»	принимается за нормативный объем вывозимый РО	9,72
1452	d466c3af-c50a-474c-a2f3- b6e9f08244cf	Спиглазова Е.Л. МО, г. Руза, пер. Урицкого, д. 0 кв. 0 (гражи)	55.706298828125; 36.1890220642089844	г.о. Рузский	Территориальный отдел "Руза"	Производство и коммерция (Закрывает)	ТБО	Евро 0.66	7,26	11	РУЗСКИЙ РО ООО(ВЫВ); Спиглазова Екатерин Львовна(ВЫВ)	Спиглазова Е.Л.	Спиглазова Е.Л.	принимается за нормативный объем вывозимый РО	0

1453	323a2d02-80c6-4513-92c7-532a43955763	с. Покровское, тер. Жилой городок	55.86102294921875; 36.3328170776367188	г.о. Рузский	Территориальный отдел "Волковский"	МКД	PCO	PCO сетка РО	8,9	1	Администрация Рузского городского округа(ОБР); МБДОУ «Детский сад №22»(ОБР); МБУК РГО МО «ЦКС»(ОБР); МБУ «УК РГО»(ОБР); ООО "Сантехмонтаж-Руза"(ВЫВ); ООО "Сантехмонтаж-Руза"(ОБР); РУЗСКИЙ РО ООО(ВЫВ); РУЗСКИЙ РО ООО(ОБР)	Администрация Рузского городского округа	МКД с. Покровское, тер. Жилой городок/МБДОУ «Детский сад №22»/МБУК РГО МО «ЦКС»	принимается за нормативный объем, вывозимый РО	72,43
							ТБО	Бункер 8							
1454	b14b7848-2909-4c43-bc3b-b817e4d8b44a	с. Покровское, ул. ДОХБ, д. 20	55.8919105529785156; 36.3147926330566406	г.о. Рузский	Территориальный отдел "Волковский"	МКД	КТМ	Бункер 8	8,9	1	Администрация Рузского городского округа(ОБР); ООО "Сантехмонтаж-Руза"(ВЫВ); ООО "Сантехмонтаж-Руза"(ОБР); РУЗСКИЙ РО ООО(ВЫВ); РУЗСКИЙ РО ООО(ОБР)	Администрация Рузского городского округа	МКД с. Покровское, ул. ДОХБ	принимается за нормативный объем вывозимый РО	40,97
							PCO	PCO сетка РО							
1455	37322bce-c673-4e24-97e1-7d30ce7e7920	с. Покровское, ул. Комсомольская, д. 14	55.8825454711914062; 36.3211936950683594	г.о. Рузский	Территориальный отдел "Волковский"	МКД	PCO	PCO сетка РО	13,3	1	Администрация Рузского городского округа(ОБР); ИП Бормотова В.И. (ВЫВ), ИП Бормотова В.И.(ОБР); МБУ «УК РГО»(ОБР); ООО УК "Комфорт" (Руза)(ВЫВ); ООО УК "Комфорт" (Руза)(ОБР); РУЗСКИЙ РО ООО(ВЫВ); РУЗСКИЙ РО ООО(ОБР)	Администрация Рузского городского округа	МКД с. Покровское, ул. Комсомольская, д. 14/АО "РАИСИНО". ИП Бормотова В.И., ООО УК "Комфорт" (Руза).	принимается за нормативный объем, вывозимый РО	73,22
							ТБО	Бункер 8							
								Евро 1.1 серый РО		4					
1456	3bb3028e-acc5-42ea-95f9-4a92d6bc5c25	с. Покровское, ул. Комсомольская, д. 20	55.8849830627441406; 36.32097242426269531	г.о. Рузский	Территориальный отдел "Волковский"	МКД	PCO	PCO сетка РО	8,9	1	Администрация Рузского городского округа(ОБР); МБУ «УК РГО»(ОБР); ООО "Сантехмонтаж-Руза"(ВЫВ); ООО "Сантехмонтаж-Руза"(ОБР); ООО УК «Кристалл Сервис»(ВЫВ); ООО УК «Кристалл Сервис»(ОБР); РУССКАЯ РБ ГБУЗ МО(ОБР); РУЗСКИЙ РО ООО(ВЫВ); РУЗСКИЙ РО ООО(ОБР)	Администрация Рузского городского округа	с. Покровское, ул. Комсомольская, д. 20	принимается за нормативный объем, вывозимый РО	78,01
							ТБО	Бункер 8							
1457	52d47d6e-dcfb-4191-b774-b1a7d4b2724e	с. Покровское, ул. Комсомольская, д. 9 (прикреплена д. Новая)	55.8823356628417969; 36.3199501037597656	г.о. Рузский	Территориальный отдел "Волковский"	МКД	PCO	PCO сетка РО	4,2	1	Администрация Рузского городского округа(ОБР); РУЗСКИЙ РО ООО(ОБР)	Администрация Рузского городского округа	с. Покровское, ул. Комсомольская, д. Новая/ ИП Фролова Наталья Юрьевна	принимается за нормативный объем вывозимый РО	42,15
							ТБО	Евро 1.1 серый РО							
1458	44ed0591-0409-4f0e-96dd-854a6c75011f	с. Рождествено, ул. Магистральная (прикреплена д. Новорождествено)	55.9536705017089844; 36.3776969909667969	г.о. Рузский	Территориальный отдел "Волковский"	ИЖС (Площадки общего пользования)	ТБО	Бункер 3/Евро 1.1 серый РО	10,2	3	Администрация Рузского городского округа(ОБР); ИП Морозов П.И.(ОБР); ООО "Сантехмонтаж-Руза"(ВЫВ); ООО "Сантехмонтаж-Руза"(ОБР); РУССКАЯ РБ ГБУЗ МО(ОБР); РУЗСКИЙ РО ООО(ВЫВ); РУЗСКИЙ РО ООО(ОБР)	Администрация Рузского городского округа	ИП Морозов П.И.с. Рождествено, ул. Магистральная, д. Новорождествено, МРОП	принимается за нормативный объем, вывозимый РО	59,81
1459	d5450b66-e1ba-4b7f-ade7-c0870722259	Станция Дорохово, Пост электрической централизации	55.5463027954101562; 36.3736381530761719	г.о. Рузский	Территориальный отдел "Дороховский"	Объекты социальной инфраструктуры, администрации	ТБО	Евро 1.1 серый РО	2,2	2	Администрация Рузского городского округа(ОБР); ОАО "РЖД" Московско-Савеловская дистанция(ВЫВ); РУЗСКИЙ РО ООО(ВЫВ); РУЗСКИЙ РО ООО(ОБР)	ОАО "РЖД" Московско-Савеловская дистанция	ОАО "РЖД" Московско-Савеловская дистанция	по факту	8,8
							PCO	0							
1460	5dbfed9e-3da1-417c-a2a5-45f586426526	станция Тучково, Пост электрической централизации	55.5975837707519531; 36.4684371948242188	г.о. Рузский	Территориальный отдел "Тучковский"	Объекты социальной инфраструктуры, администрации	ТБО	Евро 1.1 серый РО	2,2	2	Администрация Рузского городского округа(ОБР); ОАО "РЖД" Московско-Савеловская дистанция(ВЫВ); РУЗСКИЙ РО ООО(ВЫВ); РУЗСКИЙ РО ООО(ОБР)	ОАО "РЖД" Московско-Савеловская дистанция	ОАО "РЖД" Московско-Савеловская дистанция	по факту	13,93
							PCO	0							

1461	f641e3e8-328e-4d45-ab07-954a667e43f4	Технологический проезд, рабочий посёлок Тучково, Рузский городской округ, Московская область	55.5973472595214844; 36.4528923034667969	г.о. Рузский	Территориальный отдел "Тучковский"	Производство и коммерция (Закрытая)	ТБО	Евро 1.1 серый РО	2,2	2	Администрация Рузского городского округа(ОБР); ИП Коршаков Илья Петрович(ВЫВ); РУЗСКИЙ РО ООО(ВЫВ); РУЗСКИЙ РО ООО(ОБР)	ИП Коршаков Илья Петрович	ИП Коршаков Илья Петрович	принимается за нормативный объем, вывозимый РО	2,2
1462	e576034f-7ee6-4f06-e1e2-b673322ae93d	Тучково, ул. Партизан, д 20 (Питерочка №7061)	55.5991783142089844; 36.4628143310546875	г.о. Рузский	Территориальный отдел "Тучковский"	Производство и коммерция (Закрытая)	ТБО	Евро 1.1 серый РО	2,2	2	Администрация Рузского городского округа(ОБР); ООО «Агроторг»(ВЫВ); РУЗСКИЙ РО ООО(ВЫВ); РУЗСКИЙ РО ООО(ОБР)	ООО «Агроторг»	ООО «Агроторг»	принимается за нормативный объем, вывозимый РО	9,724
1463	56a2667f-7722-46b1-b181-7adba7e3107b	(ПЦ Зодатак Вертикал) Привокзальная площадь, д. 9, п. Тучково, Рузский городской округ, Московская область	55.597919464113281; 36.4680862426737812	г.о. Рузский	Территориальный отдел "Тучковский"	Производство и коммерция (Закрытая)	ТБО	Евро 1.1 серый РО	1,1	1	ООО "Тучково-Ритейл"(ВЫВ); РУЗСКИЙ РО ООО(ВЫВ)	ООО "Тучково-Ритейл"	ООО "Тучково-Ритейл"	принимается за нормативный объем, вывозимый РО	1,28
1464	ae6e9d72-4e5e-4e6e-8b03-1e85ead552e	улица Вишне, 18, посёлок Дорохово, Рузский городской округ, Московская область (Магнит Маджно)	55.5576171875; 36.367095947265625	г.о. Рузский	Территориальный отдел "Дороховский"	Производство и коммерция (Закрытая)	ТБО	Бак 360 л.	0,72	2	Администрация Рузского городского округа(ОБР); РУЗСКИЙ РО ООО(ВЫВ); РУЗСКИЙ РО ООО(ОБР); ТАНДЕР АО(ВЫВ)	ТАНДЕР АО	ТАНДЕР АО	принимается за нормативный объем, вывозимый РО	9,54
1465	db469ddb-f2a-1fc1-996a-0066605e07bb	улица Вишне, 5, посёлок Дорохово, Рузский городской округ, Московская область	55.5552024841308594; 36.3716011047363281	г.о. Рузский	Территориальный отдел "Дороховский"	Производство и коммерция (Закрытая)	ТБО	Евро 1.1 серый РО	2,2	2	Администрация Рузского городского округа(ОБР); ИП Деменис И. А.(ВЫВ); РУЗСКИЙ РО ООО(ВЫВ); РУЗСКИЙ РО ООО(ОБР)	ИП Деменис И. А.	ИП Деменис И. А.	принимается за нормативный объем, вывозимый РО	8,8
1466	7b612b9e-ebca-f011-ae51-f9e4a8cb236d	улица Кирова, 10А, рабочий посёлок Тучково, Рузский городской округ, Московская область, ООО "ВИТАЛ"	55.6008110046386719; 36.4812965393066406	г.о. Рузский	Территориальный отдел "Тучковский"	Производство и коммерция (Закрытая)	ТБО	Евро 1.1	1,10	1	Администрация Рузского городского округа(ОБР); ООО "ВИТАЛ"(ВЫВ); РУЗСКИЙ РО ООО(ВЫВ); РУЗСКИЙ РО ООО(ОБР)	АО "МОСОБЛЭНЕРГО"	АО "МОСОБЛЭНЕРГО"	принимается за нормативный объем, вывозимый РО	1,1
1467	3548d118-0c0d-4d06-97e8-c7b796535f00	улица Кирова, 12А, рабочий посёлок Тучково, Рузский городской округ, Московская область	55.6015548706054688; 36.4823352140492188	г.о. Рузский	Территориальный отдел "Тучковский"	Производство и коммерция (Закрытая)	ТБО	Обычный 0,75	0,75	1	Администрация Рузского городского округа(ОБР); ООО «Эгида»(ВЫВ); РУЗСКИЙ РО ООО(ВЫВ); РУЗСКИЙ РО ООО(ОБР)	ООО «Эгида»	ООО «Эгида»	принимается за нормативный объем, вывозимый РО	0,75
1468	e3d91338-87b4-4f5b-ae18-103eb8623bfa	улица Кирова, 12, рабочий посёлок Тучково, Рузский городской округ, Московская область	55.601646423398438; 36.4820518493652344	г.о. Рузский	Территориальный отдел "Тучковский"	Производство и коммерция (Закрытая)	ТБО	Евро 1.1	1,1	1	Администрация Рузского городского округа(ОБР); РУЗСКИЙ РО ООО(ОБР)	ООО «Зотмасск»	ООО «Зотмасск»	принимается за нормативный объем, вывозимый РО	4,4
1469	67a7b62-828b-4803-87d1-693cef410b29e	улица Кирова, 2, рабочий посёлок Тучково, Рузский городской округ, Московская область	55.5996589660644531; 36.4792709350585938	г.о. Рузский	Территориальный отдел "Тучковский"	Производство и коммерция (Закрытая)	ТБО	Евро 1.1 серый РО	1,10	1	ИП Видякин Антон Викторович(ВЫВ); РУЗСКИЙ РО ООО(ВЫВ)	ИП Видякин Антон Викторович	ИП Видякин Антон Викторович	принимается за нормативный объем, вывозимый РО	0,75
1470	1dc75882-6335-415e-8ddb-04a77a2549d4	улица Лебеденко, 29, рабочий посёлок Тучково, Рузский городской округ, Московская область, ООО "Печкин Хаус"	55.6000862121582031; 36.4567756652832031	г.о. Рузский	Территориальный отдел "Тучковский"	Производство и коммерция (Закрытая)	ТБО	Евро 1.1 серый РО	2,2	2	ООО "Печкин Хаус"(ВЫВ); РУЗСКИЙ РО ООО(ВЫВ)	ООО "Печкин Хаус"	ООО "Печкин Хаус"	принимается за нормативный объем, вывозимый РО	7,33
1471	7546212c-cf68-4bf1-94cc-38ee86c5e21f	улица Лебеденко, 29, рабочий посёлок Тучково, Рузский городской округ, Московская область, ООО «ТЕХЦЕНТР ТУЧКОВО»	55.6003913879394531; 36.4553985595703125	г.о. Рузский	Территориальный отдел "Тучковский"	Производство и коммерция (Закрытая)	ТБО	Евро 1.1	2,2	2	ООО «ТЕХЦЕНТР ТУЧКОВО»	ООО «ТЕХЦЕНТР ТУЧКОВО»	ООО «ТЕХЦЕНТР ТУЧКОВО»	принимается за нормативный объем, вывозимый РО	8,8
1472	065b61e2-b725-4baa-a910-0ac619ca99a2	улица Лебеденко, д. 1/1, рабочий посёлок Тучково, Рузский городской округ, Московская область	55.6006088256835938; 36.4691276550292969	г.о. Рузский	Территориальный отдел "Тучковский"	Производство и коммерция (Закрытая)	ТБО	Евро 1.1 серый РО	2,2	2	Администрация Рузского городского округа(ОБР); ИП Паршин Олег Иванович(ВЫВ); РУЗСКИЙ РО ООО(ВЫВ); РУЗСКИЙ РО ООО(ОБР)	ИП Паршин Олег Иванович	ИП Паршин Олег Иванович	принимается за нормативный объем, вывозимый РО	2,2
1473	e8c0e1d5-726a-4631-bbdc-557609f48e7c	улица Лебеденко, 31, рабочий посёлок Тучково, Рузский городской округ, Московская область	55.6009635925292969; 36.451171875	г.о. Рузский	Территориальный отдел "Тучковский"	Производство и коммерция (Закрытая)	ТБО	Бункер 8	8,00	1	Администрация Рузского городского округа(ОБР); ООО «ЛЮВ-2»(ВЫВ); РУЗСКИЙ РО ООО(ВЫВ); РУЗСКИЙ РО ООО(ОБР)	ООО «ЛЮВ-2»	ООО «ЛЮВ-2»	принимается за нормативный объем, вывозимый РО	44,66
1474	ceb0046b-4c9e-4e08-a1d0-5f4d83b8121	улица Лебеденко, д. 32А, рабочий посёлок Тучково, Рузский городской округ, Московская область ИП Филиппов В. А.	55.6016464233398438; 36.4614791870117188	г.о. Рузский	Территориальный отдел "Тучковский"	Производство и коммерция (Закрытая)	ТБО	Евро 1.1 серый РО	2,2	2	Администрация Рузского городского округа(ОБР); Индивидуальный предприниматель Филиппов Виталий Анатольевич(ВЫВ); РУЗСКИЙ РО ООО(ВЫВ); РУЗСКИЙ РО ООО(ОБР)	Ип Филиппов Виталий Анатольевич	Ип Филиппов Виталий Анатольевич	принимается за нормативный объем, вывозимый РО	2,2
1475	2d0a93e2-a9ce-4776-a28d-a23ce8b8395a	улица Лебеденко, д. 32, рабочий посёлок Тучково, школа №1	55.6020011901855469; 36.4613456726074219	г.о. Рузский	Территориальный отдел "Тучковский"	Объекты социальной инфраструктуры, администрации	ТБО РСО	Евро 1.1 серый РО 0	2,2 0	2 0	МБОУ «Тучковская средняя общеобразовательная школа №1»(ВЫВ); РУЗСКИЙ РО ООО(ВЫВ)	МБОУ «Тучковская средняя общеобразовательная школа №1»	МБОУ «Тучковская средняя общеобразовательная школа №1»	принимается за нормативный объем, вывозимый РО	10,85

1476	8e487d8-a80f-46a2-9961-e6f5e1aa433a	улица Лебеденко, 8, рабочий посёлок Тучково, Рузский городской округ, Московская область	55.6005783081054688; 36.4713325500488281	г.о. Рузский	Территориальный отдел "Тучковский"	Производство и коммерция (Закрытая)	ТБО	Евро 1.1 серый РО	1,10	1	Администрация Рузского городского округа(ОБР); ИП Исаев М. У.(ВЫВ); РУЗСКИЙ РО ООО(ВЫВ); РУЗСКИЙ РО ООО(ОБР)	ИП Исаев М. У.	ИП Исаев М. У.	принимается за нормативный объем, вывозимый РО	1,1
1477	64bd6b8-82c8-4671-8c34- a1a0cd08fce9	улица Майора Алексева, 33, поселок Колобакино, Рузский городской округ, Московская область	55.6712646484375; 36.5423965454101562	г.о. Рузский	Территориальный отдел "Колобакинский"	Производство и коммерция (Закрытая)	ТБО	Евро 1.1 серый РО	2,2	2	ООО "ТРАНСНАБНЕРУД"(ВЫВ); РУЗСКИЙ РО ООО(ВЫВ)	ООО "ТРАНСНАБНЕРУД"	ООО "ТРАНСНАБНЕРУД"	86,67 м2	9,44
1478	3d10fdd-d69b6-4eb4-be43- 3ea3bda24df0	улица Майора Алексева, 40, поселок Колобакино, Рузский городской округ, Московская область	55.6743698120117188; 36.5408210754394531	г.о. Рузский	Территориальный отдел "Колобакинский"	Производство и коммерция (Закрытая)	ТБО	Евро 1.1 серый РО	2,2	2	Администрация Рузского городского округа(ОБР); ЗАО «Сибур-Петроко»(ВЫВ); РУЗСКИЙ РО ООО(ВЫВ); РУЗСКИЙ РО ООО(ОБР)	ЗАО «Сибур-Петроко»	ЗАО «Сибур-Петроко»	принимается за нормативный объем, вывозимый РО	4,68
1479	0a07442a-98d8-4ff9-9f29- b9e8b5d47935	улица Мира, 1, посёлок Дорохово, Рузский городской округ, Московская область	55.540679931640625; 36.3819923400878906	г.о. Рузский	Территориальный отдел "Дороховский"	Производство и коммерция (Закрытая)	ТБО	Бульвар 8	8,00	1	Администрация Рузского городского округа(ОБР); ООО "Профитъ-Дизайн Запад"(ВЫВ); РУЗСКИЙ РО ООО(ВЫВ); РУЗСКИЙ РО ООО(ОБР)	МБОУ "Покровская средняя общеобразовательная школа"	МБОУ "Покровская средняя общеобразовательная школа"	принимается за нормативный объем вывозимый РО	8
1480	f90d044e-0ca0-4568-a47f- 94f62cad136e	улица Некителого, 12, посёлок Дорохово, Рузский городской округ, Московская область	55.5471000671386719; 36.3742713928222656	г.о. Рузский	Территориальный отдел "Дороховский"	Производство и коммерция (Закрытая)	ТБО	Евро 1.1 серый РО	1,10	1	Администрация Рузского городского округа(ОБР); ООО «Экзархъ»(ВЫВ); РУЗСКИЙ РО ООО(ВЫВ); РУЗСКИЙ РО ООО(ОБР); СЕТЬ СВЯЗНОЙ ООО(ОБР)	ИП Миронова О. А.	ИП Миронова О. А.	принимается за нормативный объем вывозимый РО	1,1
1481	3ac8e2eb-312f-44ac-8104- e8304e5507f	улица Некителого, д. 41, посёлок Дорохово, Рузский городской округ, Московская область	55.5478134155273438; 36.3714179992675781	г.о. Рузский	Территориальный отдел "Дороховский"	Производство и коммерция (Закрытая)	ТБО	Евро 1.1 серый РО	1,10	1	Администрация Рузского городского округа(ОБР); ИП Антипова И. В.(ВЫВ); РУЗСКИЙ РО ООО(ВЫВ); РУЗСКИЙ РО ООО(ОБР)	ИП Антипова И. В.	ИП Антипова И. В.	принимается за нормативный объем вывозимый РО	1,1
1482	3db5ecbd-5e26-4496-840e- def070861b7f	улица Некителого, д. 8, посёлок Дорохово, Рузский городской округ, Московская область	55.5468063354492188; 36.3716659545898438	г.о. Рузский	Территориальный отдел "Дороховский"	Производство и коммерция (Закрытая)	ТБО	Евро 1.1 серый РО	1,10	1	Администрация Рузского городского округа(ОБР); ИП Кондрашова М. А.(ВЫВ); РУЗСКИЙ РО ООО(ВЫВ); РУЗСКИЙ РО ООО(ОБР)	ИП Кондрашова М. А.	ИП Кондрашова М. А.	принимается за нормативный объем, вывозимый РО	1,47
1483	e8def5b5-a5eb-4d27-9994- 1fe949a7b17f	улица Партизан, 47А, рабочий посёлок Тучково, Рузский городской округ, Московская область	55.5926399230957031; 36.4489974975585938	г.о. Рузский	Территориальный отдел "Тучковский"	Производство и коммерция (Закрытая)	КГМ, ТБО	Бульвар 8 РО	16	2	РУЗСКИЙ РО ООО(ВЫВ)/МБУ РГО «Благоустройство»	МБУ РГО «Благоустройство»	МБУ РГО «Благоустройство»	принимается за нормативный объем, вывозимый РО	23,33
1484	52ca118-762d-406f-8ad0- a8511b34dc5f	улица Партизан, 49, рабочий посёлок Тучково, Рузский городской округ, Московская область, ЗАО «Московская кофейня на палках»	55.5893096923828125; 36.451446533203125	г.о. Рузский	Территориальный отдел "Тучковский"	Производство и коммерция (Закрытая)	ТБО	Бульвар 27 Бульвар 8 Евро 1.1 серый РО	38,3	1 3	Администрация Рузского городского округа(ОБР); ЗАО «Московская кофейня на палках»(ВЫВ); РУЗСКИЙ РО ООО(ВЫВ); РУЗСКИЙ РО ООО(ОБР)	ЗАО «Московская кофейня на палках»	ЗАО «Московская кофейня на палках»	принимается за нормативный объем, вывозимый РО	53,55
1485	7a3563ac-b641-4fd6-bdab- 0e2b33b1460e	улица Партизан, 49, рабочий посёлок Тучково, Рузский городской округ, Московская область, ЗАО «ТЭП-ПОЛИС»	55.589813232421875; 36.4489969543457031	г.о. Рузский	Территориальный отдел "Тучковский"	Производство и коммерция (Закрытая)	ТБО	Бульвар 27	27,00	1	Администрация Рузского городского округа(ОБР); ЗАО «ТЭП-ПОЛИС»(ВЫВ); РУЗСКИЙ РО ООО(ВЫВ); РУЗСКИЙ РО ООО(ОБР)	ЗАО «ТЭП-ПОЛИС»	ЗАО «ТЭП-ПОЛИС»	принимается за нормативный объем, вывозимый РО	35
1486	2b06bcca-797b-4382-8b69- 2ca01187aPd	улица Партизан, 6, рабочий посёлок Тучково, Рузский городской округ, Московская область (Ленна 636)	55.5981178283691406; 36.4698028564453125	г.о. Рузский	Территориальный отдел "Тучковский"	Производство и коммерция (Закрытая)	ТБО	Евро 0.8	1,6	2	Администрация Рузского городского округа(ОБР); ООО "Лента"(ВЫВ); РУЗСКИЙ РО ООО(ВЫВ); РУЗСКИЙ РО ООО(ОБР)	ООО "Бэст Прайс"	ООО "Бэст Прайс"	принимается за объем, вывозимый РО	48,46
1487	28022ff4-c89d-468c-bc96- b2b0cc94dc04	улица Партизан д. 21/1, рабочий посёлок Тучково, Рузский городской округ, Московская область	55.5976943969726562; 36.46697998046875	г.о. Рузский	Территориальный отдел "Тучковский"	Производство и коммерция (Закрытая)	ТБО	Евро 1.1 серый РО	1,10	1	Администрация Рузского городского округа(ОБР); ООО "Дрофт ИНН"(ВЫВ); РУЗСКИЙ РО ООО(ВЫВ); РУЗСКИЙ РО ООО(ОБР)	ООО "БИКОМ"	ООО "БИКОМ"	принимается за нормативный объем вывозимый РО	4,31
1488	73651e78-6350-4ff5-bf33- 9ad565ccaa04	улица Партизан, рабочий посёлок Тучково, ул. Партизан 33А, Рузский городской округ, Московская область	55.5988235473632812; 36.4595527648925781	г.о. Рузский	Территориальный отдел "Тучковский"	Производство и коммерция (Закрытая)	ТБО	Евро 1.1 серый РО	2,2	2	Администрация Рузского городского округа(ОБР); ООО «Тубетон»(ВЫВ); РУЗСКИЙ РО ООО(ВЫВ); РУЗСКИЙ РО ООО(ОБР)	ООО «Тубетон»	ООО «Тубетон»	принимается за нормативный объем вывозимый РО	4
1489	a53e6eb-39d3-41f6-9351-	улица Попова, 20, посёлок Колобакино, Рузский	55.6688346862792969,	г.о.	Территориальный отдел	Объекты общественной	ТБО	Евро 1.1 серый РО	1,10	1	Администрация Рузского городского округа(ОБР); МБОУ "Колобакинская средняя	МБОУ "Колобакинская средняя	МБОУ "Колобакинская средняя	принимается за нормативный объем	8,8

№ п/п	№ документа	№ документа	№ документа	№ документа	№ документа	№ документа	№ документа	№ документа	№ документа	№ документа	№ документа	№ документа	№ документа	№ документа	№ документа
	d7220e0b6897		36.1756139208984375	Русский	отдел "Старорузский"	ИЖС (Площадки общего пользования)	PCO	PCO сетка РО		1	Администрация Русского городского округа (ОБР); РУССКИЙ РО ООО(ОБР)	городского округа		принимается за нормативный объем, вывозимый РО	
1503	3a6e7437-d62b-4ccc-beb2-21e36687915	с. Покровское, ул. Новая, (прикреплена д. Слобода)	55.883843, 36.317701	г.о. Русский	Территориальный отдел "Волковский"	ИЖС (Площадки общего пользования)	PCO	PCO сетка РО	2.4	1	Администрация Русского городского округа(ОБР); РУССКИЙ РО ООО(ВЫВ); РУССКИЙ РО ООО(ОБР)	Администрация Русского городского округа	с. Покровское, ул. Новая/ д. Слобода	принимается за нормативный объем, вывозимый РО	28,7
									2						
1504	84570abd-d6fc-4535-b1e5-39c2287d60e3	д. Васильевское (Колобажковский отдел)	55.614305, 36.586249	г.о. Русский	Территориальный отдел "Колобажковский"	ИЖС (Площадки общего пользования)	ТБО	Евро 1.1 серый РО	4.2	3	Администрация Русского городского округа(ОБР); РУССКИЙ РО ООО(ВЫВ); РУССКИЙ РО ООО(ОБР)	Администрация Русского городского округа	д. Васильевское (Колобажковский отдел)	принимается за нормативный объем, вывозимый РО	78,24
									1						
1505	76e91b16-503e-474b-966b-ea68216a97816	д. Крюково	55.640474, 36.541231	г.о. Русский	Территориальный отдел "Колобажковский"	ИЖС (Площадки общего пользования)	ТБО	Евро 1.1 серый РО	2.2	2	Администрация Русского городского округа(ОБР); РУССКИЙ РО ООО(ВЫВ); РУССКИЙ РО ООО(ОБР)	Администрация Русского городского округа	д. Крюково	принимается за нормативный объем, вывозимый РО	11,46
									0						
1506	45f25e17-e1e5-4148-8ac3-3066e47b2e2f	д. Алешино	55.675901, 36.038387	г.о. Русский	Территориальный отдел "Старорузский"	ИЖС (Площадки общего пользования)	ТБО	Евро 1.1 серый РО	1.1	1	Администрация Русского городского округа(ОБР); РУССКИЙ РО ООО(ВЫВ); РУССКИЙ РО ООО(ОБР)	Администрация Русского городского округа	д. Алешино	принимается за нормативный объем, вывозимый РО	9,72
									0						
1507	aa739b20-062a-4888-90bf-a5c1bacc1ae9	д. Подолы	55.952560, 36.436631	г.о. Русский	Территориальный отдел "Волковский"	ИЖС (Площадки общего пользования)	ТБО	Евро 1.1 серый РО	2.2	2	Администрация Русского городского округа(ОБР); РУССКИЙ РО ООО(ВЫВ); РУССКИЙ РО ООО(ОБР)	Администрация Русского городского округа	д. Подолы	принимается за нормативный объем, вывозимый РО	39,42
									0						
1508	2fc7a839-ac8a-471d-b449-0ba9bc37aa2a	д. Шилово	55.965593, 36.267806	г.о. Русский	Территориальный отдел "Волковский"	ИЖС (Площадки общего пользования)	ТБО	Евро 1.1 серый РО	2.2	2	Администрация Русского городского округа(ОБР); РУССКИЙ РО ООО(ВЫВ); РУССКИЙ РО ООО(ОБР)	Администрация Русского городского округа	д. Шилово/СНТ "Шилово-1"/СНТ «Шилово-2»	принимается за нормативный объем, вывозимый РО	17,83
									0						
1509	887e9d95-885b-4255-904e-4c1d1208dc30	д. Бараново (прикреплена д. Федотово)	55.627286, 36.255038	г.о. Русский	Территориальный отдел "Дороховский"	ИЖС (Площадки общего пользования)	ТБО	Евро 1.1 серый РО	2	1	Администрация Русского городского округа(ОБР); РУССКИЙ РО ООО(ВЫВ); РУССКИЙ РО ООО(ОБР)	Администрация Русского городского округа	д. Бараново, д. Федотово	принимается за нормативный объем, вывозимый РО	16,3
									1						
1510	1d76e317-532f-44d8-be03-		55.467730, 36.250267	г.о.	Территориальный	ИЖС (Площадки общего пользования)	ТБО	Евро 1.1 серый РО	1.1	1	Администрация Русского городского округа(ОБР); РУССКИЙ РО ООО(ОБР)	Администрация Русского		принимается за нормативный объем, вывозимый РО	41,09

	d29d34d80f6c			Русский	отдел "Дороховский"	ИЖС (Площадки общего пользования)	ТСО	0		0	Администрация Рузского городского округа(ОБР); РУЗСКИЙ РО ООО(ОВР)	городского округа		принимается за нормативный объем, вывозимый РО	
1511	e698cd0-ca1f-475a-957e-a8167903a09f	д. Фролово	55.770067, 36.026960	г.о. Русский	Территориальный отдел "Старорузский" (Ивановское с/п)	ИЖС (Площадки общего пользования)	ТБО	Евро 1.1 серый РО	1,1	1	Администрация Рузского городского округа(ОБР); РУЗСКИЙ РО ООО(ВЫВ); РУЗСКИЙ РО ООО(ОВР)	Администрация Рузского городского округа	д. Фролово	принимается за нормативный объем, вывозимый РО	114,65
							ТСО	0		0					
1512	f0c12251-98a1-47b6-912c-77ac0bfc860c	п. Старо (у д. Сытьково)	55.713769 36.131952	г.о. Русский	Территориальный отдел "Старорузский"	ИЖС (Площадки общего пользования)	ТБО	Евро 1.1 серый РО	1,1	1	Администрация Рузского городского округа(ОБР); РУЗСКИЙ РО ООО(ВЫВ); РУЗСКИЙ РО ООО(ОВР)	Администрация Рузского городского округа	п. Старо (у д. Сытьково)	принимается за нормативный объем, вывозимый РО	6,04
							ТСО	0		0					
1513	44e6e3af-e50a-474c-a2f0-b6e9f08244cf	д. Паново	55.698423, 36.449555	г.о. Русский	Территориальный отдел "Колобакинский"	ИЖС (Площадки общего пользования)	ТБО	Евро 1.1 серый РО	1,1	1	Администрация Рузского городского округа(ОБР); РУЗСКИЙ РО ООО(ВЫВ); РУЗСКИЙ РО ООО(ОВР)	Администрация Рузского городского округа	д. Паново	принимается за нормативный объем, вывозимый РО	9,83
							ТСО	0		0					
1514	37f0549e-832e-4665-908c-348ed637afbb	д. Петряиха	55.787671, 36.380514	г.о. Русский	Территориальный отдел "Колобакинский"	ИЖС (Площадки общего пользования)	ТБО	Евро 1.1 серый РО	1,1	1	Администрация Рузского городского округа(ОБР); РУЗСКИЙ РО ООО(ВЫВ); РУЗСКИЙ РО ООО(ОВР)	Администрация Рузского городского округа	д. Петряиха	принимается за нормативный объем, вывозимый РО	9,84
							ТСО	0		0					
1515	2d09e299-f909-4e5a-8d47-099c40031649	д. Марково (2-я площадка)	55.611620, 36.427864	г.о. Русский	Территориальный отдел "Колобакинский"	ИЖС (Площадки общего пользования)	ТБО	Евро 1.1 серый РО	2	1	Администрация Рузского городского округа(ОБР); РУЗСКИЙ РО ООО(ВЫВ); РУЗСКИЙ РО ООО(ОВР)	Администрация Рузского городского округа	д. Марково (2-я площадка)	принимается за нормативный объем, вывозимый РО	9,84
							ТСО	РСО сетка РО		1					
1516	????????	д. Варакнино	55.713502, 35.927934	г.о. Русский	Территориальный отдел "Старорузский" (Ивановское с/п)	ИЖС (Площадки общего пользования)	ТБО	Евро 1.1 серый РО	0	0	Администрация Рузского городского округа(ОБР); РУЗСКИЙ РО ООО(ВЫВ); РУЗСКИЙ РО ООО(ОВР)	Администрация Рузского городского округа	д. Варакнино	принимается за нормативный объем, вывозимый РО	8,8
										0					
1517	48cb8294-b87f-4b49-9c6e-f7bc84b8fad	д. Щербинки	55.804153 35.978386	г.о. Русский	Территориальный отдел "Старорузский" (Ивановское с/п)	ИЖС (Площадки общего пользования)	ТБО	Евро 1.1 серый РО	1,1	1	Администрация Рузского городского округа(ОБР); РУЗСКИЙ РО ООО(ВЫВ); РУЗСКИЙ РО ООО(ОВР)	Администрация Рузского городского округа	д. Щербинки	принимается за нормативный объем, вывозимый РО	9,84
							ТСО	0		0					
1518	882bed62-0a9d-4e33-beb2-		55.676113 36.346377	г.о.	Территориальный	ИЖС (Площадки общего пользования)	ТБО	Евро 1.1 серый РО	1,1	1	Администрация Рузского городского округа(ОБР); РУЗСКИЙ РО ООО(ВЫВ); РУЗСКИЙ РО ООО(ОВР)	Администрация Рузского городского округа		принимается за нормативный объем, вывозимый РО	10,13

	744d8be61b6e			Русский	отдел "Старорусский"	ИЖС (Площадки общего пользования)	РСО	РСО сетка РО		0		Администрация Русского городского округа (ОБР); РУССКИЙ РО ООО(ОБР)	городского округа		принимается за нормативный объем, вывозимый РО	
1519	933425e4-991b-43bb-8265-7c47baed0372	д. Федьково	55.629017 36.364975	г.о. Русский	Территориальный отдел "Старорусский"	ИЖС (Площадки общего пользования)	ТБО	Евро 1.1 серый РО	1,1	1		Администрация Русского городского округа(ОБР); РУССКИЙ РО ООО(ВЫВ); РУССКИЙ РО ООО(ОБР)	Администрация Русского городского округа	д. Федьково	принимается за нормативный объем, вывозимый РО	15,34
							РСО	0		0						
1520	4db8a099-33a4-4ce9-b0d4-5a8b01731df5	г.о. Русский, д. Новогорбово Храм	55.7138938903809, 36.4791564941406	г.о. Русский	Территориальный отдел "Колобовкинский"	Объекты социальной инфраструктуры, администрации	ТКО	Евро 1.1 серый РО	1,1	1		МРОПП СМОЛЕНСКОГО ХРАМА Д. НОВОГОРБОВО РУССКОГО РАЙОНА МОСКОВСКОЙ ОБЛАСТИ МОСКОВСКОЙ ЕПАРХИИ РУССКОЙ	МРОПП СМОЛЕНСКОГО ХРАМА Д. НОВОГОРБОВО РУССКОГО РАЙОНА	МРОПП СМОЛЕНСКОГО ХРАМА Д. НОВОГОРБОВО РУССКОГО РАЙОНА	принимается за нормативный объем, вывозимый РО	0,09
1521		г.о. Русский, д. Нововолково, 25 (34 км Московского большого кольца)	55.783387, 36.274751	г.о. Русский	Территориальный отдела "Волковский"	Производство и коммерция	ТБО	Евро 1.1 серый РО	2,2	2		ООО "ЕвроТрансСтрой"	ООО "ЕвроТрансСтрой"	д. Нововолково	принимается за нормативный объем, вывозимый РО	
1522		г.о. Русский, д. Нововолково, 25 (34 км Московского большого кольца)	55.783357, 36.275346	г.о. Русский	Территориальный отдела "Волковский"	Производство и коммерция	ТБО	Евро 1.1 серый РО	2,2	2		ООО "ЕвроТрансСтрой"	ООО "ЕвроТрансСтрой"	д. Нововолково	принимается за нормативный объем, вывозимый РО	
1523	ba680ad9-fc79-4b2a-8ae5-6bd62a8eab06	д. Старая Руза ул. Дом Учителя д. 1	55.647391, 36.314846	г.о. Русский	Территориальный отдел "Старорусский"	ИЖС (Площадки общего пользования)	ТБО	Евро 1.1 серый РО	1,1	1		Администрация Русского городского округа(ОБР); РУССКИЙ РО ООО(ВЫВ); РУССКИЙ РО ООО(ОБР)	Администрация Русского городского округа	д. Старая Руза, ул. Дом Учителя/УПРАВЛЕНИЕ ПО ОБЕСПЕЧЕНИЮ ДЕЯТЕЛЬНОСТИ МИРОВЫХ СУДЕЙ МОСКОВСКОЙ ОБЛАСТИ/УПРАВЛЕНИЕ ПО ОБЕСПЕЧЕНИЮ ДЕЯТЕЛЬНОСТИ	принимается за нормативный объем, вывозимый РО	45,21
							РСО	0		0						
1524	f0946a54-c8d6-42d3-89d9-afdd503ae294	д. Ностерова, Березки	55.634768, 36.336208	г.о. Русский	Территориальный отдел "Старорусский"	ИЖС (Площадки общего пользования)	ТБО	Евро 1.1 серый РО/ Бункер № - КГМ	12,4	5		Администрация Русского городского округа(ОБР); РУССКИЙ РО ООО(ВЫВ); РУССКИЙ РО ООО(ОБР)	Администрация Русского городского округа	д. Ностерова, березки/ИП Теплов А.С.	принимается за нормативный объем, вывозимый РО	69,53
							РСО	0		0						
1525	ca8536ad-9157-4bc0-b9f6-01ebc4f928f2	д. Костино	55.621554, 36.181167	г.о. Русский	Территориальный отдел "Старорусский"	ИЖС (Площадки общего пользования)	ТБО	Евро 1.1 серый РО	1,1	1		Администрация Русского городского округа(ОБР); РУССКИЙ РО ООО(ВЫВ); РУССКИЙ РО ООО(ОБР)	Администрация Русского городского округа	д. Костино	принимается за нормативный объем, вывозимый РО	19,93
							РСО	0		0						
1526		д. Старая Руза, ул. Подсобного хозяйства городского МЧС России	55.636295, 36.307863	г.о. Русский	Территориальный отдела "Старорусский"	ИЖС (Площадки общего пользования)	ТБО	0	0	0		Администрация Русского городского округа(ОБР); РУССКИЙ РО ООО(ВЫВ); РУССКИЙ РО ООО(ОБР)	Администрация Русского городского округа	д. Старая Руза, ул. Подсобного хозяйства МЧС РОССИИ	принимается за нормативный объем, вывозимый РО	4,37
							РСО	0		0						
1527		г.о. Русский, д. Комлево 2 КП	55.728813 36.113702	г.о. Русский	Территориальный отдел "Старорусский"	ИЖС (Площадки общего пользования)	ТБО	Евро 1.1 серый РО	2	1		Администрация Русского городского округа(ОБР); РУССКИЙ РО ООО(ВЫВ); РУССКИЙ РО ООО(ОБР)	Администрация Русского городского округа	д. Комлево	принимается за нормативный объем, вывозимый РО	5,24
							РСО	РСО сетка РО		1						

1528		д. Носерово, ул. Дачная	55.618940, 36.327888	г.о. Рузский	Территориальный отдел "Старорузский"	ИЖС (Площадки общего пользования)	ТБО	0	0	0	Администрация Рузского городского округа(ОБР); РУЗСКИЙ РО ООО(ВЫВ); РУЗСКИЙ РО ООО(ОБР)	Администрация Рузского городского округа	д. Носерово, ул. Дачная	принимается за нормативный объем, вывозимый РО	14,28
							PCO	0	0	0					
1529	d52ecc52-9d17-4792-a200-963f63dcba8	г. Руза, пер. Демократический, д. 21 (перенос КП ул. Демократическая 18)	55.702793, 36.188429	г.о. Рузский	Территориальный отдел "Руза"	МКД	ТБО	Евро 1.1 серый РО	4	5,3	Администрация Рузского городского округа(ОБР); РУЗСКИЙ РО ООО(ВЫВ); РУЗСКИЙ РО ООО(ОБР)	Администрация Рузского городского округа	МКД-125,62куб.м. ИП Ильяринов Александр Анатольевич, ООО "ЕВРОНИСТКА",	принимается за нормативный объем, вывозимый РО	128,78
							PCO	PCO сетка РО	1						
1530		г. Руза, ул. 1-й Южный проезд	55.689795, 36.214774	г.о. Рузский	Территориальный отдел "Руза"	ИЖС (Площадки общего пользования)	ТБО	0	0	0	Администрация Рузского городского округа(ОБР); ООО «Альфа Рязань»(ВЫВ); РУЗСКИЙ РО ООО(ВЫВ); РУЗСКИЙ РО ООО(ОБР)	Администрация Рузского городского округа	г. Руза, ул. 1-й Южный проезд	принимается за нормативный объем, вывозимый РО	10,25
							PCO	0	0	0					
1531	7cc6c2a0-f6bf-485c-8cb7-30814e2c6b61	с. Никольское, ул. Лесничество	55.896055, 36.429583	г.о. Рузский	Территориальный отдел "Волковский"	ИЖС (Площадки общего пользования)	ТБО	Евро 1.1 серый РО	1	1,1	Администрация Рузского городского округа(ОБР); РУЗСКИЙ РО ООО(ВЫВ); РУЗСКИЙ РО ООО(ОБР)	Администрация Рузского городского округа	с. Никольское, ул. Лесничество	принимается за нормативный объем, вывозимый РО	7,04
							PCO	0	0	0					
1532		Рузский г.о. п. Старая Руза, санаторий курорт Дорохово, д. 24	55.648703, 36.309691	г.о. Рузский	Территориальный отдел "Старорузский"	ИЖС (Площадки общего пользования)	ТБО	Евро 1.1 серый РО	2	3,1	Администрация Рузского городского округа(ОБР); РУЗСКИЙ РО ООО(ВЫВ); РУЗСКИЙ РО ООО(ОБР)	Администрация Рузского городского округа	п. Старая Руза, санаторий курорт Дорохово, д. 24	принимается за нормативный объем, вывозимый РО	26,4
							PCO	PCO сетка РО	1						
1533	c3097a0f-b221-4e23-8c7f-bbd2401c3f61	г.о. Рузский, д. Земляно ул. Звезда,61	55.531708, 36.310295	г.о. Рузский	Территориальный отдел "Дороховский"	ИЖС (Площадки общего пользования)	PCO	PCO сетка РО	1	2	РУЗСКИЙ РО ООО(ВЫВ)	Администрация Рузского городского округа	д. Земляно, ул. Звезда 61	принимается за нормативный объем, вывозимый РО	13,41608
							ТБО	Евро 1.1 серый РО	1						
1534	e95c7004-e27b-4cba-99e5-2b56a9aca730	д. Ивойлово, д. 38.	55.919342, 36.262651	г.о. Рузский	Территориальный отдел "Волковский"	ИЖС (Площадки общего пользования)	ТБО	Евро 1.1 серый РО	1	1,1	Администрация Рузского городского округа(ОБР); РУЗСКИЙ РО ООО(ВЫВ); РУЗСКИЙ РО ООО(ОБР)	Администрация Рузского городского округа	д. Ивойлово, д. 38	принимается за нормативный объем, вывозимый РО	9,54
							PCO	0	0	0					
1535		д. Неверово, д.68	55.671725, 36.505098	г.о. Рузский	Территориальный отдел "Козлобакинский"	ИЖС (Площадки общего пользования)	ТБО	0	0	0	Администрация Рузского городского округа(ОБР); РУЗСКИЙ РО ООО(ВЫВ); РУЗСКИЙ РО ООО(ОБР)	Администрация Рузского городского округа	д. Неверово	принимается за нормативный объем, вывозимый РО	8
							PCO	0	0	0					

1536		д. Молодиково д. 1	55.625629, 36.435297	г.о. Рузский	Территориальный отдел "Колобакинский"	ИЖС (Площадки общего пользования)	ТБО	0	0	0	Администрация Рузского городского округа(ОБР); РУССКИЙ РО ООО(ВЫВ); РУССКИЙ РО ООО(ОБР)	Администрация Рузского городского округа	д. Молодиково	принимается за нормативный объем, вывозимый РО	4,4
1537	0e11448b-f71f-4adc-86d9-6bb3a2ebfa0d	п. Колобакино, ул. Красная Горка, д.20	55.666477, 36.534767	г.о. Рузский	Территориальный отдел "Колобакинский"	ИЖС (Площадки общего пользования)	ТБО	Евро 1.1 серый РО	2.2	2	Администрация Рузского городского округа(ОБР); РУССКИЙ РО ООО(ВЫВ); РУССКИЙ РО ООО(ОБР)	Администрация Рузского городского округа	п. Колобакино, ул. Красная горка	принимается за нормативный объем, вывозимый РО	18,91
1538		п. Колобакино, ул. Советская ПЛАНИРУЕТСЯ	55.662403, 36.538154	г.о. Рузский	Территориальный отдел "Колобакинский"	ИЖС (Площадки общего пользования)	ТБО	Евро 1.1 серый РО	1,1	1	Администрация Рузского городского округа(ОБР); РУССКИЙ РО ООО(ВЫВ); РУССКИЙ РО ООО(ОБР)	Администрация Рузского городского округа	п. Колобакино, ул. Советская	принимается за нормативный объем, вывозимый РО	4,4
1539	388187b-164d-4953-a44d-8e170d4aa194	п. Белая гора, д. 7	55.7923164367675781; 36.0933303833007812	г.о. Рузский	Территориальный отдел "Старорузский" (Ивановское слп)	МКД	РСО	РСО сетка РО	11,1	1	Администрация Рузского городского округа(ОБР); МБДОУ «ДЕТСКИЙ САД №20»(ОБР); МБОУ «Беланогорская средняя общеобразовательная школа»(ОБР); МБУК РГО МО «ЦКС»(ОБР); МБУК РГО «Централизованная библиотечная система»(ОБР); ООО "Азано" (ВЫВ); ООО «Измурд»(ВЫВ); ООО "Сантехмонтаж-Руза"(ВЫВ); РУССКАЯ РЬ ГБУЗ МО(ОБР);	Администрация Рузского городского округа	МКД п. Белая Гора (д.1-д.9); п. Белая Гора, ул. Доватора (д.1-д.16)/ДНП "Лаурное"/ООО "Агроторг"	принимается за нормативный объем, вывозимый РО	108,67
1540		д. Новолокво (территория городского пляжа)	55.758829, 36.259912	г.о. Рузский	Территориальный отдел "Волжский"	ИЖС (Площадки общего пользования)	ТБО	0	0	0	Администрация Рузского городского округа(ОБР); РУССКИЙ РО ООО(ВЫВ); РУССКИЙ РО ООО(ОБР)	Администрация Рузского городского округа	д. Новолокво	принимается за нормативный объем, вывозимый РО	30,5
1541	12b76a9c-6a1f-4dc8-859f-a8162661d91	п. Тучково, ул. Кирова, д. 31	55.6014022827148438; 36.4794197082519531	г.о. Рузский	Территориальный отдел "Тучковский"	ИЖС (Площадки общего пользования)	РСО	РСО сетка РО	4,2	1	РУССКИЙ РО ООО(ВЫВ)	Администрация Рузского городского округа	п. Тучково, ул. Кирова, с д.1 по д. 37/Алексеева Ирина Иосифовна, Галушки Ана Артуровна, Гончарова Наталья Сергеевна, Данилов Кирилл Николаевич, Елизарова Елена Александровна, ИП	принимается за нормативный объем, вывозимый РО	61,44
1542	229cf440-ac3b-476b-a01e-2e76eb886cc	п. Тучково, пр-д Больничный, д. 14	55.607757568359375; 36.4547615051269531	г.о. Рузский	Территориальный отдел "Тучковский"	ИЖС (Площадки общего пользования)	РСО	РСО сетка РО	3,1	1	Администрация Рузского городского округа(ОБР); РУССКИЙ РО ООО(ВЫВ); РУССКИЙ РО ООО(ОБР)	Администрация Рузского городского округа	п. Тучково, пр-д Больничный, д. с 1-15; 2-й Больничный пр-д с 1-8; пр.Карпинский с 1-10;6-я Москворецкая улица д. с 1-16;8-я Москворецкая улица д. с 1-18.	принимается за нормативный объем, вывозимый РО	23,33
1543	7615f694-3e60-4fd1-b27b-2cc1362a03bd	п. Тучково Береговой проезд ПЛАНИРУЕТСЯ	55.6116600036621094; 36.4529838562011719	г.о. Рузский	Территориальный отдел "Тучковский"	ИЖС (Площадки общего пользования)	РСО	РСО сетка РО	4,2	1	Администрация Рузского городского округа(ОБР); РУССКИЙ РО ООО(ВЫВ); РУССКИЙ РО ООО(ОБР); ОГБОУ высшего образования «Московский политехнический университет»(ОБР)	Администрация Рузского городского округа	п. Тучково, Береговой пр-д/ФГБОУ высшего образования «Московский политехнический университет»	принимается за нормативный объем, вывозимый РО	65,74
1544				г.о.	Территориальный	ИЖС (Площадки общего пользования)	ТБО	0	0	0	Администрация Рузского городского округа(ОБР); РУССКИЙ РО ООО(ВЫВ); РУССКИЙ РО ООО(ОБР)	Администрация Рузского городского округа		принимается за нормативный объем, вывозимый РО	10,7

№ п/п	ИНН	ОГРН	адрес	ИНН	наименование	вид пользования	площадь		м	к	назначение	наименование	адрес	наименование	назначение	площадь
							ТБО	РСО								
1545	26330a09-131c-4b1e-ae03-e3153059d610		г.о. Рузский, д. Старах Руза ул. Курорт Дорохово (возле детского сада) ПЛАНИРУЕМАЯ	55.6472053527832031; 36.311706654296875	г.о. Рузский	Территориальный отдел "Старорузский"	Объекты социальной инфраструктуры, администрации	ТБО	Евро 1.1 серий РО	6,6	6	Администрация Рузского городского округа(ОБР); МБДОУ «Детский сад №15»(ОБР); МБУ «УК РГО»(ОБР); ООО УК "Комфорт" (Руза)(ВЫВ); ООО УК "Комфорт" (Руза)(ОБР); Рузский во.ооо(ВЫВ); Рузский во.ооо(ОБР)	Администрация Рузского городского округа	МБДОУ «Детский сад №15»	принимается за нормативный объем, вывозимый РО	162,51
1546	27c0ca57-991a-4ab6-9c8d-7490224a482c		г.о. Рузский, д. Устье, д. 2	55.6344032287597656; 36.3071250915527344	г.о. Рузский	Территориальный отдел "Старорузский"	МКД	ТБО	Бункер 8	8,00	1	ООО «РеАл-Сервис» УК	Администрация Рузского городского округа	г.о. Рузский, д. Устье, д. 2	принимается за нормативный объем, вывозимый РО	66,98
1547	86b4981a-5099-44f0-82b0-dc4b41e490a1		д. Поречье бывший лагерь Зарница	55.6224365234375; 36.52783203125	г.о. Рузский	Территориальный отдел "Колобожковский"	ИЖС (Площадки общего пользования)	ТБО	Евро 1.1 серий РО	3,3	3	Администрация Рузского городского округа(ОБР); РУЗСКИЙ РО ООО(ВЫВ); РУЗСКИЙ РО ООО(ОБР)	Администрация Рузского городского округа	д. Поречье бывший лагерь Зарница	принимается за нормативный объем, вывозимый РО	27,2
1548	Планируется		рп Тучково, ул. Партизан, вблизи д. 51 (в/д Театральная, вблизи земель лесного фонда)	55.585179; 36.445190	г.о. Рузский	Территориальный отдел "Тучковский"	Площадки вблизи земель лесного фонда	ТБО	Евро 1.1 серий РО	0	0	Администрация Рузского городского округа(ОБР); РУЗСКИЙ РО ООО(ВЫВ); РУЗСКИЙ РО ООО(ОБР)	Администрация Рузского городского округа	рп Тучково, ул. Партизан	принимается за нормативный объем, вывозимый РО	4,4
1549	ab4dc231-39e0-47c-bf5f-d1a23c58384c		г.о. Рузский, д. Старая Руза ул. Дом творчества ВТО, 14	55.6373367309570312; 36.3100700378417969	г.о. Рузский	Территориальный отдел "Старорузский"	МКД	ТБО	Евро 1.1 серий РО	3,3	3	МБУ «УК РГО»(ОБР); РУЗСКИЙ РО ООО(ВЫВ); РУЗСКИЙ РО ООО(ОБР)	Администрация Рузского городского округа	улица Дом творчества ВТО, деревня Старая Руза, Рузский городской округ, Московская область	принимается за нормативный объем, вывозимый РО	60,72
1550	ad5afb6a-5c33-4c14-8998-4ac45b14f1cf		г.о. Рузский, п. Городище подстанции	55.8998184204102; 36.4746665954590	г.о. Рузский	Территориальный отдел "Волковский"	МКД	ТКО	Евро 1.1 серий РО	1,1	1		Администрация Рузского городского округа	МКД	принимается за нормативный объем, вывозимый РО	14,54
1551	a4256c92-8553-4096-a0b5-08e6323f82bc		г.о. Рузский, п. Космодемьянский вторая	55.6841392517090; 36.5611412048340	г.о. Рузский	Территориальный отдел "Дороховский"	МКД	ТКО	Бункер 8 - ТБО	8	1	Администрация Рузского городского округа(ОБР); РУЗСКИЙ РО ООО(ВЫВ); РУЗСКИЙ РО ООО(ОБР)	Администрация Рузского городского округа	Космодемьянский ПАО «Сбербанк России»	принимается за нормативный объем, вывозимый РО	105,94
1552	74bc5f8d-2c72-4aea-8ca2-eb6727d38196		г.о. Рузский, 84 км Минского шоссе, вблизи д. Хомьки СНТ Радуга	55.5347099304199; 36.5933830261230	г.о. Рузский	Территориальный отдел "Дороховский"	Садовые товарищества (Закрыты)	ТКО	Евро 1.1 серий РО	2,2	2	Администрация Рузского городского округа(ОБР); РУЗСКИЙ РО ООО(ВЫВ); РУЗСКИЙ РО ООО(ОБР); СНТ Радуга	СНТ Радуга	СНТ Радуга	принимается за нормативный объем, вывозимый РО	5,32

1553	65dfa825-6e6f-47bf-8685-79107e3ab354	г.о. Рузский, вблизи д. Корчаново ДНП Озерна	55.7587661743164, 36.2928771972656	г.о. Рузский	Территориальный отдел "Волжский"	Словные товарищества (Закрытая)	ТКО	Евро 1.1 серий РО	1,1	1	Администрация Рузского городского округа(ОБР); РУЗСКИЙ РО ООО(ВЫВ); РУЗСКИЙ РО ООО(ОБР);ДНП "Озерна"	ДНП "Озерна"	ДНП "Озерна"	принимается за нормативный объем вывозимый РО	0,18
1554	Пebadbf4-020f-4bda-9650-ad79426242ec	г.о. Рузский, вблизи д. Старо ООО ТВИНСТРОЙ	55.7090759277344, 36.1438522338867	г.о. Рузский	Территориальный отдел "Старорузский"	Производство и коммерция (Закрытая)	ТКО	Евро 1.1 серий РО	1,1	1	ТВИНСТРОЙ ООО	ТВИНСТРОЙ ООО	ТВИНСТРОЙ ООО	принимается за нормативный объем вывозимый РО	2,66
1555	29723a8c-2fb8-4e3b-9e12-b1100de3e722	г.о. Рузский, вблизи д. Щербинки, о/а Светлячок	55.7981567382812, 35.9573249816895	г.о. Рузский	Территориальный отдел "Старорузский" (Ивановское с/п)	Объекты социальной инфраструктуры, администрации	ТКО	Евро 1.1 серий РО	1,1	1	ИП Барабашова А.Д.	ИП Барабашова А.Д.	ИП Барабашова А.Д.	принимается за нормативный объем вывозимый РО	0,81
1556	9e84e765-7eae-4676-be9a-c25d232645b9	г.о. Рузский, Волоколамское ш, д. 17 корпус 15 ЭСТОК ЛОГИСТИК ООО	55.7103576660156, 36.1744956972015	г.о. Рузский	Территориальный отдел "Руза"	Производство и коммерция (Закрытая)	ТКО	Евро 1.1 серий РО	1,1	1	ЭСТОК ЛОГИСТИК ООО	ЭСТОК ЛОГИСТИК ООО	ЭСТОК ЛОГИСТИК ООО	принимается за нормативный объем вывозимый РО	2,32
1557	b6ba408b-0b5b-4891-b44f-7e1d88ac6f68	г.о. Рузский, г. Руза, Кедровый проезд, д.3а	55.6904220581055, 36.1982955932617	г.о. Рузский	Территориальный отдел "Руза"	ИЖС (Подомовой сбор)	ТКО	Бак 120 л.	0,12	1	Киселев Эдуард Вячеславович	частное лицо	Киселев Эдуард Вячеславович	100м2	0,06
1558	7b6211db-846d-42ae-8efb-c09c457fd33b	г.о. Рузский, г. Руза, Можайский пер. д. 28	55.6894053393555, 36.1910743713379	г.о. Рузский	Территориальный отдел "Руза"	ИЖС (Подомовой сбор)	ТКО	Бак 120 л.	0,12	1	Сисолятина Ирина Петровна	частное лицо	Сисолятина Ирина Петровна	100м2	0,2
1559	ed23bd70-bd9b-42ae-b177-e4ba269b4d7c	г.о. Рузский, г. Руза, ул. Волоколамское ш, д. 4, кор. 2 ГКОУ МО «Созвездие»	55.7066154479980, 36.1878547668457	г.о. Рузский	Территориальный отдел "Руза"	Объекты социальной инфраструктуры, администрации	ТКО	Евро 1.1 серий РО	2,2	2	ГКОУ МО «Созвездие»	ГКОУ МО «Созвездие»	ГКОУ МО «Созвездие»	принимается за нормативный объем вывозимый РО	13,28
1560	fa8b9727-c075-4d0b-9722-4c7b40198aab	г.о. Рузский, г. Руза, ул. Красная, д.63 ГБУЗ МО МЦ "РЕЗЕРВ"	55.6911621092750, 36.2170486450195	г.о. Рузский	Территориальный отдел "Руза"	Производство и коммерция (Закрытая)	ТКО	Евро 1.1	1,1	1	ГБУЗ МО МЦ "РЕЗЕРВ"	ГБУЗ МО МЦ "РЕЗЕРВ"	ГБУЗ МО МЦ "РЕЗЕРВ"	принимается за нормативный объем вывозимый РО	1,1
1561	1bc7701f-fa96-4d61-a934-a89823f203dc	г.о. Рузский, г. Руза, ул. Ново-Зарская, д. 3 Апаллонова	55.6924400329590, 36.1958312988281	г.о. Рузский	Территориальный отдел "Руза"	ИЖС (Подомовой сбор)	ТКО	Бак 60 л.	0,06	1	Апаллонова Галина Ивановна	Апаллонова Галина Ивановна	Апаллонова Галина Ивановна	принимается за нормативный объем вывозимый РО	0,07
1562	3e1b0a13-bfaf-40e6-9690-c82648a40fb	г.о. Рузский, г. Руза, ул. Профессиональная, д. 2 АО Агентство информационных систем	55.6986541748047, 36.1956558227539	г.о. Рузский	Территориальный отдел "Руза"	Производство и коммерция (Закрытая)	ТКО	Объемный 0.75 Евро 1.1 серий РО	1,85	1 1	АО «Агентство информационных систем»	АО «Агентство информационных систем»	АО «Агентство информационных систем»	принимается за нормативный объем вывозимый РО	0,29
1563	20aaef02-10c6-45e1-bf8f-5632451a14e5	г.о. Рузский, г. Руза, ул. Родниковая, д. 13 А	55.7112007141113, 36.1910972595215	г.о. Рузский	Территориальный отдел "Руза"	ИЖС (Подомовой сбор)	ТКО	Бак 120 л.	0,12	1	Маслов Никита Владиславович	частное лицо	Маслов Никита Владиславович	принимается за нормативный объем вывозимый РО	0,41
1564	00e49d02-1a33-496f-8da2-ecce11cafe66	г.о. Рузский, г. Руза ул. Ульяновская д.10 (Магнит Траст)	55.7024536132812, 36.1987228393555	г.о. Рузский	Территориальный отдел "Руза"	Производство и коммерция (Закрытая)	ТКО	Бак 360 л.	0,36	1	Магнит Траст	Магнит Траст	Магнит Траст	принимается за нормативный объем вывозимый РО	9,54
1565	72cc2f1b-c6f4-137f-b821-cb9f7762295	г.о. Рузский, г. Руза, ул. Федеративная, д. 7А, здание Руза-Хутор DNS	55.7051696777344, 36.1910781860352	г.о. Рузский	Территориальный отдел "Руза"	Производство и коммерция (Закрытая)	ТКО	Евро 1.1 серий РО	1,1	1	ООО «ДНС Ритейл»	ООО «ДНС Ритейл»	ООО «ДНС Ритейл»	принимается за нормативный объем вывозимый РО	3,94
1566	7a618b47-cbe1-47fd-bfe4-7eb962a5bd8	г.о. Рузский, г. Руза, ул. Федеративная, д.7 (Вкусвилл)	55.7051162719727, 36.1918907165527	г.о. Рузский	Территориальный отдел "Руза"	Производство и коммерция (Закрытая)	ТКО	Евро 1.1	1,1	1	ООО "ВКУСВИЛЛ"	ООО "ВКУСВИЛЛ"	ООО "ВКУСВИЛЛ"	принимается за нормативный объем вывозимый РО	27,41
1567	6b31e1fa-4c64-45a1-8dd2-2702f373031a	г.о. Рузский, г. Руза, ул. Щербакова, д. 23 кв. 3	55.6910209655762, 36.1858673095703	г.о. Рузский	Территориальный отдел "Дороховский"	ИЖС (Подомовой сбор)	ТКО	Бак 120 л.	0,12	1	Максимова Светлана Алексеевна	частное лицо	Максимова Светлана Алексеевна	принимается за нормативный объем вывозимый РО	3,97

1568	61a47ab8-590f-4638-95a7-871b6bcf60d	г.о. Рузский, д. Алексеево, СНТ "Строитель" КП 2	55.5480232238770, 36.3249244689941	г.о. Рузский	Территориальный отдел "Старорузский"	Садовые товарищества (Закрытая)	ТКО	Евро 1.1 серый РО	3,3	3	Садоводческое некоммерческое товарищество «Строитель»	СНТ Строитель	СНТ Строитель	принимается за нормативный объем, вывозимый РО	3,96
1569	3cd29a81-8511-494c-968a-172e8902a03c	г.о. Рузский, д. Ботино, СНТ Полянка	55.6105842590332, 36.3757629294531	г.о. Рузский	Территориальный отдел "Руза"	Садовые товарищества (Закрытая)	ТКО	Евро 1.1 серый РО	1,1	1	СНТ "Полянка"	СНТ "Полянка"	СНТ "Полянка"	принимается за нормативный объем, вывозимый РО	0,64
1570	e7449bbb-b8e1-48fb-bc212-338f63ae364e	г.о. Рузский, д. Васильевское, Гидротехнические сооружения на р.Озерна, МОСВОДОКАНАЛ АО	55.7469902038574, 36.1618957519531	г.о. Рузский	Территориальный отдел "Старорузский" (Ивановское с/п)	Производство и коммерция (Закрытая)	ТКО	Евро 0.8	1,6	2	МОСВОДОКАНАЛ АО	МОСВОДОКАНАЛ АО	МОСВОДОКАНАЛ АО	принимается за нормативный объем, вывозимый РО	0,93
1571	e2776766-76d7-49d6-bc20-68c835b14d5d	г.о. Рузский, д. Васильевское, Гидротехнические сооружения на р.Озерна, МОСВОДОКАНАЛ АО	55.7463836669922, 36.1621208190918	г.о. Рузский	Территориальный отдел "Старорузский" (Ивановское с/п)	Производство и коммерция (Закрытая)	ТКО	Контейнер 0.24	0,24	1	МОСВОДОКАНАЛ АО	МОСВОДОКАНАЛ АО	МОСВОДОКАНАЛ АО	принимается за нормативный объем, вывозимый РО	0,16
1572	126c6ed9-1c2a-4bbfa788-433240076d5	г.о. Рузский, д. Ватулино д. 148	55.6563796997070, 36.1429519653320	г.о. Рузский	Территориальный отдел "Старорузский" (Ивановское с/п)	ИЖС (Подомовой сбор)	ТКО	Бак 60 л.	0,06	1	Смирнова Елена Васильевна	частное лицо	Смирнова Елена Васильевна	принимается за нормативный объем, вывозимый РО	0,04
1573	b3c484ff-97fc-4ca7-bc9b-6dfa1449c9dc	г.о. Рузский, д. Ватулино, д. 64	55.6539993286133, 36.1346244812012	г.о. Рузский	Территориальный отдел "Старорузский" (Ивановское с/п)	ИЖС (Подомовой сбор)	ТКО	Бак 60 л.	0,06	1	Попов Олег Максимович	частное лицо	Попов Олег Максимович	принимается за нормативный объем, вывозимый РО	0,01
1574	e7aaf97c-77b6-401e-a89a-7b5b06d4a099	г.о. Рузский, д. Выхино, д. 2	55.8018913269043, 36.3357658386230	г.о. Рузский	Территориальный отдел "Колобакинский"	ИЖС (Подомовой сбор)	ТКО	Бак 60 л.	0,06	1	Рябкин Леонид Федорович	частное лицо	Рябкин Леонид Федорович	принимается за нормативный объем, вывозимый РО	0,12
1575	75d8b8ac-3b9d-4d56-9c37-bab56fcd3000	г.о. Рузский, д. Выхино, д. 29	55.7998390197754, 36.3299598693848	г.о. Рузский	Территориальный отдел "Колобакинский"	ИЖС (Подомовой сбор)	ТКО	Бак 60 л.	0,06	1	Королева Анастасия Александровна	частное лицо	Королева Анастасия Александровна	принимается за нормативный объем, вывозимый РО	0,07
1576	e513d11c-d200-4aaa-aaac-18c5223abc22	г.о. Рузский, д. Выхино д. 30	55.8004035949707, 36.3300971984863	г.о. Рузский	Территориальный отдел "Колобакинский"	ИЖС (Подомовой сбор)	ТКО	Бак 60 л.	0,06	1	Костюк Марина Юрьевна	частное лицо	Костюк Марина Юрьевна	принимается за нормативный объем, вывозимый РО	0,11
1577	0a7fc12d-cbc3-44fb-8335-c67ace64994b	г.о. Рузский, д. Выхино, д. 38	55.8022193908691, 36.3299522399902	г.о. Рузский	Территориальный отдел "Колобакинский"	ИЖС (Подомовой сбор)	ТКО	Бак 60 л.	0,06	1	Душкина Ирина Александровна	частное лицо	Душкина Ирина Александровна	принимается за нормативный объем, вывозимый РО	0,08
1578	5259c51a-b38f-44a2-933a-71e7d778c81	г.о. Рузский, д. Выхино	55.8039207458496, 55.8039207458496	г.о. Рузский	Территориальный отдел "Колобакинский"	ИЖС (Подомовой сбор)	ТКО	Бак 60 л.	0,06	1	Сенькин Александр Александрович	частное лицо	Сенькин Александр Александрович	принимается за нормативный объем, вывозимый РО	0,06
1579	58b6de15-24fe-4250-9c9f-14318735b0f4	г.о. Рузский, д. Выхино, д. 85	55.8020820617676, 36.3281745910645	г.о. Рузский	Территориальный отдел "Колобакинский"	ИЖС (Подомовой сбор)	ТКО	Бак 60 л.	0,06	1	Харламова Наталья Владимировна	частное лицо	Харламова Наталья Владимировна	принимается за нормативный объем, вывозимый РО	0,14
1580	213b6e4b-b51e-469b-867c-be07555d114a	г.о. Рузский, д. Выхино, д. 88	55.8012123107910, 36.3293647766113	г.о. Рузский	Территориальный отдел "Колобакинский"	ИЖС (Подомовой сбор)	ТКО	Бак 60 л.	0,06	1	Егин Александр Петрович	частное лицо	Егин Александр Петрович	принимается за нормативный объем, вывозимый РО	0,07
1581	50390a7b-d73e-4ce7-9e6b-92ff2441da3	г.о. Рузский, д. Выхино уч. 3	55.8021392822266, 36.3352699279785	г.о. Рузский	Территориальный отдел "Колобакинский"	ИЖС (Подомовой сбор)	ТКО	Бак 60 л.	0,06	1	Загорский Александр Владимирович	частное лицо	Загорский Александр Владимирович	принимается за нормативный объем, вывозимый РО	0,05
1582	62a1e9f6-0607-497f-8168-1c282d9a25d9	г.о. Рузский, д. Вертошино, д. 82	55.6574058532715, 36.3051643371582	г.о. Рузский	Территориальный отдел "Старорузский"	Производство и коммерция (Закрытая)	ТКО	Евро 1.1 серый РО	1,1	1	ИП Новиков Иван Александрович	ИП Новиков Иван Александрович	ИП Новиков Иван Александрович	принимается за нормативный объем, вывозимый РО	0,37
1583	9b6f5676-2edc-4a11-875a-566cd39246d7	г.о. Рузский, д. Горбово, КП 2	55.6398162841797, 36.2697372436523	г.о. Рузский	Территориальный отдел "Старорузский"	Садовые товарищества (Закрытая)	ТКО	Евро 1.1 серый РО	1,1	1	СНТ Венеция	СНТ Венеция	СНТ Венеция	принимается за нормативный объем, вывозимый РО	0,83

1584	97e95780-d3d5-46f1-9ea6-36401b0d0ec	г.о. Рузский, д. Земляно ТСН Южное юп 2	55.5262680053711.36.3043823242188	г.о. Рузский	Территориальный отдел "Дороховский"	Садовые товарищества (Закрытая)	ТКО	Евро 1.1 серый РО	1,1	1	ЮЖНОЕ ТСН	ЮЖНОЕ ТСН	ЮЖНОЕ ТСН	принимается за нормативный объем, вывозимый РО	0
1585	0de94ce1-1bcf-4594-a417-d811250799fb	г.о. Рузский, д. Иволгово, кладбище	55.9236869812012, 36.2708625793457	г.о. Рузский	Территориальный отдел "Волковский"	Объекты социальной инфраструктуры, администрации	ТКО	Бункер 8	8	1	ПОХОРОННОЕ ДЕЛО МКУ	ПОХОРОННОЕ ДЕЛО МКУ	ПОХОРОННОЕ ДЕЛО МКУ	принимается за нормативный объем, вывозимый РО	0,67
1586	f583f9f1-4ef5-4e93-86b5-931444ca581e	г.о. Рузский, д. Иволгово, СНТ "Подпиха-1"	55.9074668884277, 36.2551918029785	г.о. Рузский	Территориальный отдел "Волковский"	Садовые товарищества (Закрытая)	ТКО	Бункер 8	16	2	СНТ "Подпиха-1"	СНТ "Подпиха-1"	СНТ "Подпиха-1"	принимается за нормативный объем, вывозимый РО	16
1587	fc87af25-4526-414c-a7b5-b9106b6151cc	г.о. Рузский, д. Козлово, ФЕРМЕР-СИТИ	55.9221534729004, 36.3428688049316	г.о. Рузский	Территориальный отдел "Волковский"	Производство и коммерция (Закрытая)	ТКО	Евро 1.1 серый РО	2,2	2	ФЕРМЕР-СИТИ РУЗСКИЙ ООО	ФЕРМЕР-СИТИ РУЗСКИЙ ООО	ФЕРМЕР-СИТИ РУЗСКИЙ ООО	принимается за нормативный объем, вывозимый РО	0,25
1588	b0376227-daa0-4591-a695-8caaf9da8a60	г.о. Рузский, д. Коконино, СНТ "Анюта" КП 2	55.7380638122559, 36.3063964843750	г.о. Рузский	Территориальный отдел "Колобажковский"	Садовые товарищества (Закрытая)	ТКО	Евро 1.1 серый РО	1,1	1	СНТ «АНЮТА»	СНТ «АНЮТА»	СНТ «АНЮТА»	принимается за нормативный объем, вывозимый РО	0,46
1589	912a0f39-a0ff-49e9-b61b-bc8f6c73e217	г.о. Рузский, д. Костино СНТ ЗВИ-Руза КП 2	55.6262626647949, 36.1776313781738	г.о. Рузский	Территориальный отдел "Старорузский"	Садовые товарищества (Закрытая)	ТКО	Евро 1.1 серый РО	2,2	2	СНТ «ЗВИ-Руза»	СНТ «ЗВИ-Руза»	СНТ «ЗВИ-Руза»	принимается за нормативный объем, вывозимый РО	5,23
1590	4ed1ff40-1efc-4d8a-9ef4-d9393da73b9a0	г.о. Рузский, д. Кривошино (вблизи)	55.6940078873552, 36.4815597534180	г.о. Рузский	Территориальный отдел "Колобажковский"	Производство и коммерция (Закрытая)	ТКО	Евро 1.1 серый РО	1,1	1	Марфицын Максим Александрович	Марфицын Максим Александрович	Марфицын Максим Александрович	принимается за нормативный объем, вывозимый РО	0,09
1591	77ca2be-9711-4172-9b0b-c587646bbd43	г.о. Рузский, д. Лызово, д.100	55.6741027832031, 36.4575119018555	г.о. Рузский	Территориальный отдел "Колобажковский"	ИЖС (Подомовой сбор)	ТКО	Бак 60 л.	0,06	1	Конованова Анастасия Александровна	частное лицо	Конованова Анастасия Александровна	принимается за нормативный объем, вывозимый РО	0,03
1592	b61a9729-c98a-44b4-b555-09862e9b2e56	г.о. Рузский, д. Лызово, д.121	55.6714782714844, 36.4591484069824	г.о. Рузский	Территориальный отдел "Колобажковский"	ИЖС (Подомовой сбор)	ТКО	Бак 60 л.	0,06	1	Литвиновский Михаил Феодосиевич	частное лицо	Литвиновский Михаил Феодосиевич	принимается за нормативный объем, вывозимый РО	0,02
1593	98ca556e-e08d-425c-b2ce-c0dd0c236869	г.о. Рузский, д. Лызово, д.140	55.6693191528320, 36.4655036926270	г.о. Рузский	Территориальный отдел "Колобажковский"	ИЖС (Подомовой сбор)	ТКО	Бак 60 л.	0,06	1	Орехова Елена Францевна	частное лицо	Орехова Елена Францевна	принимается за нормативный объем, вывозимый РО	0
1594	f5a5ced9-32a8-46e0-8015-3ba60960fa37	г.о. Рузский, д. Лызово, д.8 к	55.6657104492188, 36.4761505126953	г.о. Рузский	Территориальный отдел "Колобажковский"	ИЖС (Подомовой сбор)	ТКО	Бак 60 л.	0,06	1	Емашова Алла Николаевна	частное лицо	Емашова Алла Николаевна	принимается за нормативный объем, вывозимый РО	0,07
1595	b170c240-75d6-4641-a10e-c23d03d2e22c	г.о. Рузский, д. Марс, СНТ "Весна" КП 2	55.5946426391602, 36.4218292236328	г.о. Рузский	Территориальный отдел "Старорузский"	Садовые товарищества (Закрытая)	ТКО	Евро 1.1 серый РО	4,4	4	СНТ «Весна»	СНТ «Весна»	СНТ «Весна»	принимается за нормативный объем, вывозимый РО	7,61
1596	0f5ce440-7fb0-4b83-b48b-6d6ce9f352ae	г.о. Рузский, д. Марьино, СНТ "Эллис-1"	55.5956115722656, 36.3070564270020	г.о. Рузский	Территориальный отдел "Дороховский"	Садовые товарищества (Закрытая)	ТКО	Евро 1.1 серый РО	3,3	3	СНТ "Эллис-1"	СНТ "Эллис-1"	СНТ "Эллис-1"	принимается за нормативный объем, вывозимый РО	9,53
1597	d102e26e-458a-46a6-88a0-c781b59c9a8	г.о. Рузский, д. Нестерово д. 16	55.6247367858887, 36.3447647094727	г.о. Рузский	Территориальный отдел "Старорузский"	Производство и коммерция (Закрытая)	ТКО	Евро 1.1 серый РО	1,1	1	ИП Исеев Хамзат Абуевич	ИП Исеев Хамзат Абуевич	ИП Исеев Хамзат Абуевич	принимается за нормативный объем, вывозимый РО	0,83
1598	abc4d1ea-5051-4164-8dab-c08848cab74	г.о. Рузский, д. Нестерово, оздоровительный лагерь «Роснива»	55.6350555419922, 36.3394966125488	г.о. Рузский	Территориальный отдел "Старорузский"	Производство и коммерция (Закрытая)	ТКО	Евро 1.1 серый РО	2,2	2	Ласкорин Антон Станиславович	Ласкорин Антон Станиславович	Ласкорин Антон Станиславович	принимается за нормативный объем, вывозимый РО	0
1599	3174009d-d209-417a-8b9b-b11b639abc6	г.о. Рузский, д. Новорождествово СНТ Горки	55.9433059692383, 36.3671569824219	г.о. Рузский	Территориальный отдел "Волковский"	Садовые товарищества (Закрытая)	ТКО	Евро 1.1 серый РО	2,2	2	СНТ "Горки"	СНТ "Горки"	СНТ "Горки"	принимается за нормативный объем, вывозимый РО	5,27

1600	e79be273-4847-49d1-8150-4f0d8b7be76	г.о. Рузский, д. Палашино, Гидротехнические сооружения на р.Руза, МОСВОДОКАНАЛ АО	55.7636260986328, 36.1009788513184	г.о. Рузский	Территориальный отдел "Старорусский" (Ивановское с/п)	Производство и коммерция (Закрытая)	ТКО	Евро 0.8	2,4	3	МОСВОДОКАНАЛ	МОСВОДОКАНАЛ	МОСВОДОКАНАЛ	принимается за нормативный объем, вывозимый РО	1,2
1601	f67516dd-6733-4198-a4f1-798469383366	г.о. Рузский, д. Палашино, Гидротехнические сооружения на р.Руза, МОСВОДОКАНАЛ АО	55.7633247375488, 36.1072654724121	г.о. Рузский	Территориальный отдел "Старорусский" (Ивановское с/п)	Производство и коммерция (Закрытая)	ТКО	Коттеджер 0.24	0,24	1	МОСВОДОКАНАЛ	МОСВОДОКАНАЛ	МОСВОДОКАНАЛ	принимается за нормативный объем, вывозимый РО	0,16
1602	8d53a9fa-dd4c-4f19-ad5e-ccb3027de570	г.о. Рузский, д. Покровское, кладбище	55.8943672180176, 36.3054351806641	г.о. Рузский	Территориальный отдел "Волковский"	Объекты социальной инфраструктуры, администрации	ТКО	Евро 1.1 серый РО, Бункер 8	9,1	2	ПОХОРОННОЕ ДЕЛО МКУ	ПОХОРОННОЕ ДЕЛО МКУ	ПОХОРОННОЕ ДЕЛО МКУ	принимается за нормативный объем, вывозимый РО	4,67
1603	0989d46c-dcb9-4039-9f98-2bfa4031231	г.о. Рузский, д. Сытково, ул. Микрорайон, д.38	55.6977348327637, 36.1512489318848	г.о. Рузский	Территориальный отдел "Старорусский"	ИЖС (Подомовой сбор)	ТКО	Бак 60 л.	0,6	1	Накрасова Нина Ивановна	Накрасова Нина Ивановна	Накрасова Нина Ивановна	принимается за нормативный объем, вывозимый РО	0,04
1604	b720a3bf-1775-4238-8d63-42568905d853	г.о. Рузский, д. Сытково, ул. Микрорайон, д. 45	55.6988067626953, 36.151395581055	г.о. Рузский	Территориальный отдел "Старорусский"	ИЖС (Подомовой сбор)	ТКО	Бак 60 л.	0,6	1	Гладкова Елена Дмитриевна	Гладкова Елена Дмитриевна	Гладкова Елена Дмитриевна	принимается за нормативный объем, вывозимый РО	0,13
1605	b77e569e-a304-4dde-a916-d17cef8310b7	г.о. Рузский, д. Сытково, ул. Микрорайон, д. 47 Урман Л.А.	55.6985244750977, 36.1502799987793	г.о. Рузский	Территориальный отдел "Старорусский"	ИЖС (Подомовой сбор)	ТКО	Бак 60 л.	0,6	1	Урман Лев Александрович	Урман Лев Александрович	Урман Лев Александрович	принимается за нормативный объем, вывозимый РО	0,17
1606	a7207b3a-03bd-40c5-82fb-bd84e228db8	г.о. Рузский, д. Шелювка д. ул. Алконовская, д. 1 ООО "СП ДОРОХОВО-НК"	55.5329627990723, 36.3626480102539	г.о. Рузский	Территориальный отдел "Дороховский"	Производство и коммерция (Закрытая)	ТКО	Евро 1.1 серый РО	1,1	1	СЕЛЬСКОХОЗЯЙСТВЕННОЕ ПРЕДПРИЯТИЕ СП ДОРОХОВО-НК ООО	СЕЛЬСКОХОЗЯЙСТВЕННОЕ ПРЕДПРИЯТИЕ СП ДОРОХОВО-НК ООО	СЕЛЬСКОХОЗЯЙСТВЕННОЕ ПРЕДПРИЯТИЕ СП ДОРОХОВО-НК ООО	принимается за нормативный объем, вывозимый РО	1,33
1607	596bb159-dcf4-4006-b193-7c99e3e70e12	г.о. Рузский, д. Шилово, ООО РУЗТЕХ	55.9654617309570, 36.2348365783691	г.о. Рузский	Территориальный отдел "Волковский"	Производство и коммерция (Закрытая)	ТКО	Евро 1.1 серый РО	1,1	1	РУЗТЕХ ООО	РУЗТЕХ ООО	РУЗТЕХ ООО	принимается за нормативный объем, вывозимый РО	0,46
1608	b710646d-462b-42b3-84a3-a1f80a43ecf8	г.о. Рузский, д. Щербинки	55.8062171936035, 35.9647483825684	г.о. Рузский	Территориальный отдел "Старорусский" (Ивановское с/п)	Объекты социальной инфраструктуры, администрации	ТКО	Бункер 8	8	1	ФГБОУ ВО "РЭУ ИМ. Г.В. ПЛЕХАНОВА", РЭУ ИМ. Г.В. ПЛЕХАНОВА	ФГБОУ ВО "РЭУ ИМ. Г.В. ПЛЕХАНОВА", РЭУ ИМ. Г.В. ПЛЕХАНОВА	ФГБОУ ВО "РЭУ ИМ. Г.В. ПЛЕХАНОВА", РЭУ ИМ. Г.В. ПЛЕХАНОВА	принимается за нормативный объем, вывозимый РО	8,67
1609	1eb52010-13fb-4e57-bc8a-2c593db55e9f	г.о. Рузский, д. Щербинки, д. 143	55.8019180297852, 35.9535217285156	г.о. Рузский	Территориальный отдел "Старорусский" (Ивановское с/п)	Производство и коммерция (Закрытая)	ТКО	Евро 1.1 серый РО	1,1	1	Маркелова Марина Витальевна	Маркелова Марина Витальевна	Маркелова Марина Витальевна	принимается за нормативный объем, вывозимый РО	1,5
1610	ae9369a5-48cf-40e0-9e106-01c4063c247d	г.о. Рузский, п. Белая Гора, ОПТИМА КОНСАЛТ ООО	55.7897262573242, 36.1053870056152	г.о. Рузский	Территориальный отдел "Старорусский" (Ивановское с/п)	Производство и коммерция (Закрытая)	ТКО	Евро 1.1 серый РО	3,3	1	АЛДЕКО ООО	АЛДЕКО ООО	АЛДЕКО ООО	принимается за нормативный объем, вывозимый РО	0,55
1611	1e76bd3-9492-464d-a82d-633674808751	г.о. Рузский, п. Дорохово СНТ "Киноработник"	55.5663948059082, 36.3880653381348	г.о. Рузский	Территориальный отдел "Дороховский"	Производство и коммерция (Закрытая)	ТКО	Бункер 8	8	1	САДОВОДЧЕСКОЕ НЕКОММЕРЧЕСКОЕ ТОВАРИЩЕСТВО "КИНОРАБОТНИК"	САДОВОДЧЕСКОЕ НЕКОММЕРЧЕСКОЕ ТОВАРИЩЕСТВО "КИНОРАБОТНИК"	САДОВОДЧЕСКОЕ НЕКОММЕРЧЕСКОЕ ТОВАРИЩЕСТВО "КИНОРАБОТНИК"	принимается за нормативный объем, вывозимый РО	2
1612	a4221525-b020-4b1d-90f9-a5a51c3ac6f	г.о. Рузский, п. Дорохово, ул. Московская, д. 8А КАРБОГЛАСС	55.5410537719727, 36.3768844604492	г.о. Рузский	Территориальный отдел "Дороховский"	Производство и коммерция (Закрытая)	ТКО	Бункер 8	8	1	АО "КАРБОГЛАСС"	АО "КАРБОГЛАСС"	АО "КАРБОГЛАСС"	принимается за нормативный объем, вывозимый РО	2,67
1613	8e450e41-7290-4f24-b337-9271dc3b016e	г.о. Рузский, п. Дорохово ул. Московская д. 8 ООО "КОНВЕЙЕРЫ ДЛЯ БИЗНЕСА"	55.5414581298828, 36.3773574829102	г.о. Рузский	Территориальный отдел "Дороховский"	Производство и коммерция (Закрытая)	ТКО	Евро 1.1 серый РО	1,1	1	КОНВЕЙЕРЫ ДЛЯ БИЗНЕСА ООО	КОНВЕЙЕРЫ ДЛЯ БИЗНЕСА ООО	КОНВЕЙЕРЫ ДЛЯ БИЗНЕСА ООО	принимается за нормативный объем, вывозимый РО	0,09
1614	de9c522c-83d5-4f1c-ab66-ecf4b2a7ac	г.о. Рузский, п. Дорохово ул. Московская, д. 8 ПОЛИМЕР КЛАБ ООО	55.5401725769043, 36.3767204284668	г.о. Рузский	Территориальный отдел "Дороховский"	Производство и коммерция (Закрытая)	ТКО	Евро 1.1 серый РО	1,1	1	ПОЛИМЕР КЛАБ ООО	ПОЛИМЕР КЛАБ ООО	ПОЛИМЕР КЛАБ ООО	принимается за нормативный объем, вывозимый РО	0,37
1615	4f6e7eb9-9052-4ef8-ab6c-9324065f7441	г.о. Рузский, п. Кожово Туберкулезный санаторий	55.6140632629395, 36.2400207519531	г.о. Рузский	Территориальный отдел "Дороховский"	Объекты социальной инфраструктуры, администрации	ТКО	Евро 1.1 серый РО	1,1	1	ТКБ № 3 ДЗМ ГБУЗ	ТКБ № 3 ДЗМ ГБУЗ	ТКБ № 3 ДЗМ ГБУЗ	принимается за нормативный объем, вывозимый РО	11,23

1616	088a8a0d-361e-4650-80fe-66048998286	г.о. Рузский, п. Колобакино, СНТ "Коммунальник"	55.6811256408691, 36.5754470825195	г.о. Рузский	Территориальный отдел "Колобакинский"	Садовые товарищества (Закрытая)	ТКО	Евро 1.1 серый РО	2,2	2	ТСН "Коммунальник"	ТСН "Коммунальник"	ТСН "Коммунальник"	принимается за нормативный объем, вывозимый РО	4,22
1617	81bb9e3b-3125-4e55-98e5-f8294f61e4c	г.о. Рузский, п. Колобакино, ул. Майора Алексева д. 17 ООО ФИРМА МАКОР	55.6728401184082, 36.5412101745605	г.о. Рузский	Территориальный отдел "Колобакинский"	Производство и коммерция (Закрытая)	ТКО	Евро 1.1 серый РО	1,1	1	ФИРМА МАКОР ООО	ФИРМА МАКОР ООО	ФИРМА МАКОР ООО	принимается за нормативный объем, вывозимый РО	0,46
1618	012fb86e-c90d-4dab-ae94-5d60a1670928	г.о. Рузский, п. Колобакино ул. Майора Алексева, д. 43	55.6724166870117, 36.5457839965820	г.о. Рузский	Территориальный отдел "Колобакинский"	Производство и коммерция (Закрытая)	ТКО	Евро 1.1 серый РО	2,2	2				принимается за нормативный объем, вывозимый РО	0,92
1619	7b12d8e8-94f9-4306-977a-2884deb2b1af	г.о. Рузский, п. Колобакино, ул. Новая д. 1	55.6688385009766, 36.5312118530273	г.о. Рузский	Территориальный отдел "Колобакинский"	Объекты социальной инфраструктур, администрации	ТКО	Евро 1.1 серый РО	1,1	1	ГБУЗ МО «Русская ОБ»	ГБУЗ МО «Русская ОБ»	ГБУЗ МО «Русская ОБ»	принимается за нормативный объем, вывозимый РО	1,83
1620	5d1b82b3-d159-4de4-bc00-7fcca0542793	г.о. Рузский, п. Колобакино, ул. Попова, д. 22 МБУ Благоустройство	55.6710853576660, 36.5206108093262	г.о. Рузский	Территориальный отдел "Колобакинский"	Производство и коммерция (Закрытая)	ТКО	Бункер 8	8	1	МБУ РГО «Благоустройство»	МБУ РГО «Благоустройство»	МБУ РГО «Благоустройство»	принимается за нормативный объем, вывозимый РО	2,67
1621	928db199-8e33-4bfd-bb77-74a9d1305148	г.о. Рузский, п. Космодемьянский, СНТ Нива, КП 2	55.4753952026367, 36.3534431457520	г.о. Рузский	Территориальный отдел "Дороховский"	Садовые товарищества (Закрытая)	ТКО	Евро 1.1 серый РО	3,3	3	СНТ «Нива»	СНТ «Нива»	СНТ «Нива»	принимается за нормативный объем, вывозимый РО	2,66
1622	b75fd81-2b63-4546-8854-d4279dc1eb3fc	г.о. Рузский, п/о Устье, ЦЕНТРАЛЬНЫЙ АРХИВ МЧС РОССИИ	55.6316490173340, 36.3068275451660	г.о. Рузский	Территориальный отдел "Старорузский"	Объекты социальной инфраструктур, администрации	ТКО	Евро 1.1 серый РО	1,1	1	ЦЕНТРАЛЬНЫЙ АРХИВ МЧС РОССИИ	ЦЕНТРАЛЬНЫЙ АРХИВ МЧС РОССИИ	ЦЕНТРАЛЬНЫЙ АРХИВ МЧС РОССИИ	принимается за нормативный объем, вывозимый РО	3,94
1623	493b809d-48bc-4123-bb0c-ce875776e56c	г.о. Рузский, п. Подушино СНТ Родник	55.5909690856934, 36.5772895812988	г.о. Рузский	Территориальный отдел "Колобакинский"	Садовые товарищества (Закрытая)	ТКО	Бункер 8	8	1	СНТСН "РОДНИК"	СНТСН "РОДНИК"	СНТСН "РОДНИК"	принимается за нормативный объем, вывозимый РО	11,33
1624	804b59ce-8b3b-40f2-9bf2-65e4689ba96	г.о. Рузский, п. Тучково, Восточный мкр., д. 6 стр. 2 ООО "ИНГРЕДИКА"	55.6041412353516, 36.4905776977539	г.о. Рузский	Территориальный отдел "Тучковский"	Производство и коммерция (Закрытая)	ТКО	Евро 1.1 серый РО	1,1	1	ИНГРЕДИКА ООО	ИНГРЕДИКА ООО	ИНГРЕДИКА ООО	принимается за нормативный объем, вывозимый РО	9,65
1625	0cfba15e-034f-4904-b7a2-713e286b04dd	г.о. Рузский, п. Тучково, ул. Восточная д. 25 ООО "ВАЗИЛИС"	55.5769615173340, 36.4908905029297	г.о. Рузский	Территориальный отдел "Тучковский"	Производство и коммерция (Закрытая)	ТКО	Евро 1.1 серый РО	1,1	1	ВАЗИЛИС ООО	ВАЗИЛИС ООО	ВАЗИЛИС ООО	принимается за нормативный объем, вывозимый РО	2,67
1626	e73e943e-3361-41aa-8621-3d379dc1f6ca	г.о. Рузский, п. Тучково, ул. Восточная, д. 39	55.5733413696289, 36.4996719360352	г.о. Рузский	Территориальный отдел "Тучковский"	Производство и коммерция (Закрытая)	ТКО	Евро 1.1 серый РО	1,1	1	ИМПУЛЬС ООО	ИМПУЛЬС ООО	ИМПУЛЬС ООО	принимается за нормативный объем, вывозимый РО	0,73
1627	3db7d226-b6fc-478b-a30a-ac3b87106d0c	г.о. Рузский, п. Тучково, ул. Восточная, ул. 39	55.5731964111328, 36.4991874694824	г.о. Рузский	Территориальный отдел "Тучковский"	Производство и коммерция (Закрытая)	ТКО	Евро 1.1 серый РО	1,1	1	ОТК ООО	ОТК ООО	ОТК ООО	принимается за нормативный объем, вывозимый РО	0,64
1628	5a37b511-e5d5-44bd-9616-c2141e9d77e1	г.о. Рузский, п. Тучково, ул. Граниная, д. 16 корп. Л ИП Исаев Х.А.	55.5960769653320, 36.4800376892090	г.о. Рузский	Территориальный отдел "Тучковский"	Производство и коммерция (Закрытая)	ТКО	Евро 1.1 серый РО	1,1	1	Исаев Хамзат Абуевич	Исаев Хамзат Абуевич	Исаев Хамзат Абуевич	принимается за нормативный объем, вывозимый РО	0,28
1629	fb6e7919-026d-4ed4-aa11-a9bc31bd64c	г.о. Рузский, п. Тучково, ул. Лебеденко д. 4 ГСК №1	55.6011199951172, 36.4729957580566	г.о. Рузский	Территориальный отдел "Тучковский"	Производство и коммерция (Закрытая)	ТКО	Евро 1.1 серый РО	2,2	2	ГСК №1	ГСК №1	ГСК №1	принимается за нормативный объем, вывозимый РО	0
1630	1af1519-8ab9-4049-8b1f-ca63b95af938	г.о. Рузский, п. Тучково, ул. Мира, д. 5А ООО ЖИЛРЕМСТРОЙ СТОЛИЦА	55.5988464355469, 36.4962081909180	г.о. Рузский	Территориальный отдел "Тучковский"	Производство и коммерция (Закрытая)	ТКО	Евро 1.1 серый РО	2,2	2	ЖИЛРЕМСТРОЙ - СТОЛИЦА ООО	ЖИЛРЕМСТРОЙ - СТОЛИЦА ООО	ЖИЛРЕМСТРОЙ - СТОЛИЦА ООО	принимается за нормативный объем, вывозимый РО	0,56
1631	0f505bb8-dc1f-4e1a-9b4e-8065e238375d	г.о. Рузский, р.п. Тучково ЖК Березки 2 КП	55.6056098937988, 36.4630546569824	г.о. Рузский	Территориальный отдел "Тучковский"	МКД	ТКО	Евро 1.1 зеленый РО	5,5	5	ТСЖ «Березки»	ТСЖ «Березки»	ТСЖ «Березки»	принимается за нормативный объем, вывозимый РО	51,88

1632	3b7e6720-64e8-466f-b494-6223a49c7228	г.о. Рузский, р.п. Тучково мкр. Восточный д. 31, ТЦ "Дружба" ИП Альмединген	55.6051406860352, 36.4917355510254	г.о. Рузский	Территориальный отдел "Тучковский"	Производство и коммерция (Закрытая)	ТКО	Евро 1.1 серый РО	2,2	2	ИП Альмединген Алексей Викторович	ИП Альмединген Алексей Викторович	ИП Альмединген Алексей Викторович	принимается за нормативный объем, вывозимый РО	6,41
1633	eb5d39ba-b98a-4dda-8ae5-b661bc5b4927	г.о. Рузский, р.п. Тучково ул. 4-ая Москворецкая д. 22 Павлин Сергей Васильевич	55.6045074462891, 36.4877586364746	г.о. Рузский	Территориальный отдел "Тучковский"	Производство и коммерция (Закрытая)	ТКО	Евро 1.1 серый РО	1,1	1	Павлин Сергей Васильевич	Павлин Сергей Васильевич	Павлин Сергей Васильевич	принимается за нормативный объем, вывозимый РО	2,1
1634	a4b561df-163d-4f1b-a6bb-89edca0a676d	г.о. Рузский, р.п. Тучково, ул. Восточная д. 25 ООО «Мосрегионстрой»	55.5776252746582, 36.4992599487305	г.о. Рузский	Территориальный отдел "Тучковский"	Производство и коммерция (Закрытая)	ТКО	Евро 1.1 серый РО	2,2	2	ООО «Мосрегионстрой»	ООО «Мосрегионстрой»	ООО «Мосрегионстрой»	принимается за нормативный объем, вывозимый РО	4,4
1635	390329c0-ee6c-46ff-b99f-ee0b4c384ae	г.о. Рузский, р.п. Тучково ул. Восточная д. 25 ООО "Тубетон"	55.5753059387207, 36.4954757690430	г.о. Рузский	Территориальный отдел "Тучковский"	Производство и коммерция (Закрытая)	ТКО	Евро 1.1 серый РО	2,2	2	ООО «Тубетон»	ООО «Тубетон»	ООО «Тубетон»	принимается за нормативный объем, вывозимый РО	3,48
1636	d29c3e50-a31f-47a7-aaf9-f9e0354cf07	г.о. Рузский, р.п. Тучково, ул. Кирова, д. 1 ООО «Интерьер»	55.6002922058105, 36.4730033874512	г.о. Рузский	Территориальный отдел "Тучковский"	Производство и коммерция (Закрытая)	ТКО	Евро 1.1	1,1	1	ООО «Интерьер»	ООО «Интерьер»	ООО «Интерьер»	принимается за нормативный объем, вывозимый РО	0,825
1637	3f9a32e4-1ac7-4dc4-b1b3-9812614e2d66	г.о. Рузский, р.п. Тучково ул. Комсомольская д. 29 АО ЖИЛСЕРВИС	55.6063499450684, 36.4624404907227	г.о. Рузский	Территориальный отдел "Тучковский"	Производство и коммерция (Закрытая)	ТКО	Евро 1.1 серый РО	1,1	1	АО «Жилсервис»	АО «Жилсервис»	АО «Жилсервис»	принимается за нормативный объем, вывозимый РО	0,09
1638	6d86ce21-7499-44a0-a7f9-06dc18b5299	г.о. Рузский, р.п. Тучково, ул. Партизан, д.21А, стр.1 ИП Агалов	55.5972251892090, 36.4670372009277	г.о. Рузский	Территориальный отдел "Тучковский"	Производство и коммерция (Закрытая)	ТКО	Евро 1.1 серый РО	1,1	1	ИП Агалов	Агалов Дмитрий Иванович	Агалов Дмитрий Иванович	принимается за нормативный объем, вывозимый РО	1,83
1639	b6d607d-c1e8-47e2-a8fd-f266a1923ee7	г.о. Рузский, р.п. Тучково ул. Партизан, д. 50, Имтек-Сервис	55.5899696350098, 36.4414024353027	г.о. Рузский	Территориальный отдел "Тучковский"	Производство и коммерция (Закрытая)	ТКО	Бункер 8 РО	8	1	ООО ИМПЭК-СЕРВИС	ООО ИМПЭК-СЕРВИС	ООО ИМПЭК-СЕРВИС	принимается за нормативный объем, вывозимый РО	18
1640	31e0ef09-3b87-4103-acec-dcb769133038	г.о. Рузский, р.п. Тучково ул. Спасская д. 3	55.5844421386719, 36.4832344055176	г.о. Рузский	Территориальный отдел "Тучковский"	Объекты социальной инфраструктуры, администрации	ТКО	Евро 1.1 серый РО/Евро 1.1	2,2	2	МБДОУ «Детский сад № 11»	МБДОУ «Детский сад № 11»	МБДОУ «Детский сад № 11»	принимается за нормативный объем, вывозимый РО	2,93
1641	05d7549a-736b-48d2-ad40-b9145c5be752	г.о. Рузский, с. Покровское, ул. Магистральная, дом № 19 "ПБ №4"	55.8714561462402, 36.3184547424316	г.о. Рузский	Территориальный отдел "Волковский"	Производство и коммерция (Закрытая)	ТКО	Бункер 8	8	1	ООО "СМКК"	ООО "СМКК"	ООО "СМКК"	принимается за нормативный объем, вывозимый РО	0
1642	f0cd590-2e77-4e8c-9ef1-e8fc1bc19cac	г.о. Рузский, с. Рождественно, Руза Фамили парк КП 2	55.9594078063965, 36.3829421997070	г.о. Рузский	Территориальный отдел "Волковский"	Производство и коммерция (Закрытая)	ТКО	Евро 1.1 серый РО	4,4	4	ООО «УК КМД»	ООО «УК КМД»	ООО «УК КМД»	принимается за нормативный объем, вывозимый РО	5,23
1643	1692e561-2e90-41f8-ab8e-655da6c6419	г.о. Рузский, с. Рождественно, Руза Фамили парк КП 3	55.9540290832520, 36.3745346069336	г.о. Рузский	Территориальный отдел "Волковский"	Производство и коммерция (Закрытая)	ТКО	Евро 1.1 серый РО	3,3	3	ООО «УК КМД»	ООО «УК КМД»	ООО «УК КМД»	принимается за нормативный объем, вывозимый РО	5,04
1644	a41e8f4f-cf4e-4135-a394-a92d8473216b	г.о. Рузский с. Сафонжа, тер. Зеленая, уч. 1	55.8385391235352, 36.4598541259766	г.о. Рузский	Территориальный отдел "Волковский"	Производство и коммерция (Закрытая)	ТКО	Евро 1.1 серый РО	1,1	1	ИП Гава Крестьянского (Фермерского) хозяйства Дербнев Алексей Владимирович	ИП Гава Крестьянского (Фермерского) хозяйства Дербнев Алексей Владимирович	ИП Гава Крестьянского (Фермерского) хозяйства Дербнев Алексей Владимирович	принимается за нормативный объем, вывозимый РО	0
1645	3f98d2d2-4721-4880-93fd-05a21a270c7c	г. Руза, пер. Можайский д. 26 Смирнова Л.П.	55.6897010803223, 36.1908950805664	г.о. Рузский	Территориальный отдел "Руза"	ИЖС (Подомовой сбор)	ТКО	Бак 120 л.	0,12	1	Смирнова Лариса Петровна	частное лицо	Смирнова Лариса Петровна	принимается за нормативный объем, вывозимый РО	0,2
1646	af6de3ad-6e26-41f9-8b95-99af5d0edc1c	г. Руза, ул. Нижно-Зарещая, д.14 А	55.6961174011230, 36.1879844665527	г.о. Рузский	Территориальный отдел "Руза"	ИЖС (Подомовой сбор)	ТКО	Бак 120 л.	0,12	1	Агафонов Игорь Владимирович	частное лицо	Агафонов Игорь Владимирович	принимается за нормативный объем, вывозимый РО	0,37
1647	f5122281-42e9-4fbb-b708-5418c8291100	г. Руза, ул. Ново-Зарещая, д.27	55.6920852661133, 36.1897354125977	г.о. Рузский	Территориальный отдел "Руза"	ИЖС (Подомовой сбор)	ТКО	Бак 60 л.	0,06	1	Алуфьева Валентина Сергеевна	частное лицо	Алуфьева Валентина Сергеевна	принимается за нормативный объем, вывозимый РО	0,025

1648	87d90067-0113-43b9-8f00-0b9e2c626371	г. Руза ул. Революционная, д. 23 УФНС РОССИИ ПО МОСКОВСКОЙ ОБЛАСТИ	55.7025146484375, 36.1949081420898	г.о. Рузский	Территориальный отдел "Руза"	Объекты социальной инфраструктуры, администрации	ТКО	Евро 1.1 серый РО	1,1	1	УФНС РОССИИ ПО МОСКОВСКОЙ ОБЛАСТИ	УФНС РОССИИ ПО МОСКОВСКОЙ ОБЛАСТИ	УФНС РОССИИ ПО МОСКОВСКОЙ ОБЛАСТИ	принимается за нормативный объем, вывозимый РО	6,5
1649	f66a58bb-a29f-4c6d-b77e-2ef4a03d2ab	г. Руза, ул. Рябиновая, д.12	55.7105026245117, 36.1948509216309	г.о. Рузский	Территориальный отдел "Руза"	ИЖС (Подомовой сбор)	ТКО	Бак 60 л.	0,06	1	Клюев Николай Степанович	частное лицо	Клюев Николай Степанович	принимается за нормативный объем, вывозимый РО	0,17
1650	843721e5-0f00-4ef2-b936-07e2edce9f6	г. Руза, ул. Рябиновая, д. 14	55.7105598449707, 36.1944770812988	г.о. Рузский	Территориальный отдел "Руза"	ИЖС (Подомовой сбор)	ТКО	Бак 60 л.	0,06	1	Глязок Андрей Петрович	частное лицо	Глязок Андрей Петрович	принимается за нормативный объем, вывозимый РО	0,08
1651	da0f5265-6d04-4262-add9-71ab4e5b634b	г. Руза, ул. Солнцера, д. 20 РПС ВОЗРОЖДЕНИЕ ПК	55.7035865783691, 36.1933479309082	г.о. Рузский	Территориальный отдел "Руза"	Производство и коммерция (Закрытая)	ТКО	Евро 1.1 серый РО	1,1	1	РПС ВОЗРОЖДЕНИЕ ПК	РПС ВОЗРОЖДЕНИЕ ПК	РПС ВОЗРОЖДЕНИЕ ПК	принимается за нормативный объем, вывозимый РО	0,36
1652	0b413d0-ed36-472d-9a13-c4e31743e0a0	г. Руза, ул. Социалистическая д. 78 А	55.7091903686523, 36.2137756347656	г.о. Рузский	Территориальный отдел "Руза"	Производство и коммерция (Закрытая)	ТКО	Евро 1.1 серый РО	1,1	1	ООО "ТОРГСЕРВИС 50"	ООО "ТОРГСЕРВИС 50"	ООО "ТОРГСЕРВИС 50"	принимается за нормативный объем, вывозимый РО	0,91
1653	2c0d060-8a7a-4599-9852-fd4ea9d00254	г. Руза, ул. Средне-Зарская, д. 14	55.6947364807129, 36.1904106140137	г.о. Рузский	Территориальный отдел "Руза"	ИЖС (Подомовой сбор)	ТКО	Бак 60 л.	0,06	1	Дьяев Юрий Викторович	частное лицо	Дьяев Юрий Викторович	принимается за нормативный объем, вывозимый РО	0,095
1654	1df71be9-2690-4bc7-abdd-ed3b628a4667	г. Руза, ул. Щербачева, д. 9	55.6913414001465, 36.1893386840820	г.о. Рузский	Территориальный отдел "Руза"	ИЖС (Подомовой сбор)	ТКО	Бак 120 л.	0,12	1	Корчагин Павел Сергеевич	частное лицо	Корчагин Павел Сергеевич	принимается за нормативный объем, вывозимый РО	0,35
1655	d39ede4b-8beb-4747-b1b7-d9a85bb761b4	Московская область, г.о. Рузский, д. Влахино, д. 35 Журавлев А.А.	55.8015365600586, 36.3301391601562	г.о. Рузский	Территориальный отдел "Руза"	ИЖС (Подомовой сбор)	ТКО	Бак 60 л.	0,06	1	Журавлев Анатолий Анатольевич	частное лицо	Журавлев Анатолий Анатольевич	принимается за нормативный объем, вывозимый РО	0,08
1656	e5106b89-171c-48aa-88eb-4ce0b24511d4	Московская область, г. Руза, ул. Цветочная, д.7	55.7114639282227, 36.1965980529785	г.о. Рузский	Территориальный отдел "Руза"	ИЖС (Подомовой сбор)	ТКО	Бак 60 л.	0,06	1	Стрельникова Татьяна Ивановна	частное лицо	Стрельникова Татьяна Ивановна	принимается за нормативный объем, вывозимый РО	0,1
1657	64d246a3-d0a2-4708-82fb-d51576c1695d	Рузский г.о. п. Пансионата Полушанно ГБУЗ МО ДС "ОТДЫХ"	55.5943908691406, 36.5586051940918	г.о. Рузский	Территориальный отдел "Колобожский"	Объекты социальной инфраструктуры, администрации	ТКО	Евро 1.1 серый РО/Бузер 8	10,2	3	ГБУЗ МО ДС "ОТДЫХ"	ГБУЗ МО ДС "ОТДЫХ"	ГБУЗ МО ДС "ОТДЫХ"	принимается за нормативный объем, вывозимый РО	18,55
1658	f1f4571a-1823-4b39-92d2-cbd831cc85a	г.о. Рузский, г. Руза, ул. Красная, д. 86 ИП Фомин	55.6903800964355, 36.2155723571777	г.о. Рузский	Территориальный отдел "Руза"	Производство и коммерция (Закрытая)	ТКО	Евро 1.1 серый РО	1,1	1	ИП Фомин Алексей Анатольевич А. А.	ИП Фомин Алексей Анатольевич А. А.	ИП Фомин Алексей Анатольевич А. А.	принимается за нормативный объем, вывозимый РО	0
1659	9e9aa72a-37dc-4ec7-82ee-464f18cd82b	г.о. Рузский, г. Руза, ул. Средне-Зарская, д. 1	55.6948471069336, 36.1941909790059	г.о. Рузский	Территориальный отдел "Руза"	ИЖС (Подомовой сбор)	ТКО	Бак 120 л.	0,12	1	КАЗАКОВА ГАЛИНА НИКОЛАЕВНА	частное лицо	КАЗАКОВА ГАЛИНА НИКОЛАЕВНА	принимается за нормативный объем, вывозимый РО	0
1660	a8e4eb32-9ecf-41d3-b47e-964072c775f2	г.о. Рузский, пос. Дорохово, 1-ая Советская, д. 2А	55.5476341247559, 36.3735504150591	г.о. Рузский	Территориальный отдел "Дороховский"	Производство и коммерция (Закрытая)	ТКО	Евро 0.75	0,75	1	ИП Будыкин Александр Васильевич	ИП Будыкин Александр Васильевич	ИП Будыкин Александр Васильевич	принимается за нормативный объем, вывозимый РО	0
1661		г.о. Рузский, д. Шелювка, ул. Мира, д. 93А	55.5346679687, 36.34557342529	г.о. Рузский	Территориальный отдел "Дороховский"	Производство и коммерция	ТКО	Евро 1.1 серый РО	1,1	1	ООО "РУЗХаус"	ООО "РУЗХаус"	ООО "РУЗХаус"	принимается за нормативный объем, вывозимый РО	3,75
1662		г.о. Рузский, д. Шелювка, ул. Мира, д. 93А	55.5346679687, 36.34557342529	г.о. Рузский	Территориальный отдел "Дороховский"	Производство и коммерция	ТКО	Евро 1.1 серый РО/РСО сетка РО	1,1	1	ИП ПАРК ГИ МОГ	ИП ПАРК ГИ МОГ	ИП ПАРК ГИ МОГ	принимается за нормативный объем, вывозимый РО	3,75
1663	50cae5af-a111-43af962c-533074bc9fa0	г.о. Рузский, д. Белобородово	55.611179, 36.3997903	г.о. Рузский	Территориальный отдел "Старорузский"	ИЖС (Площадки общего пользования)	ТКО/РСО	Евро 1.1 серый РО/РСО сетка РО	2,9	3	СНТ "Сфера"	СНТ "Сфера"	ИЖС-21,66куб.м. СНТ "Сфера", ИНН-5075005069	принимается за нормативный объем, вывозимый РО	22,04299

1664	ab0fd70e-07e8-4a45-9932-a91fcb7093b	г.о. Рузский, д. Брыньково	55.691082, 36.168724	г.о. Рузский	Территориальный отдел "Старорузский"	ИЖС (Площадки общего пользования)	ТКО/РСО	Евро 1.1 серий РО/РСО остатка РО	2	2	МЕСТНАЯ РЕЛИГИОЗНАЯ ОРГАНИЗАЦИЯ ПРАВОСЛАВНЫЙ ПРИХОД КАЗАНСКОГО ХРАМА Д. БРЫНЬКОВО РУЗСКОГО РАЙОНА МО	МЕСТНАЯ РЕЛИГИОЗНАЯ ОРГАНИЗАЦИЯ ПРАВОСЛАВНЫЙ ПРИХОД КАЗАНСКОГО ХРАМА Д. БРЫНЬКОВО РУЗСКОГО РАЙОНА МО	ИЖС-19,7куб.м. МЕСТНАЯ РЕЛИГИОЗНАЯ ОРГАНИЗАЦИЯ ПРАВОСЛАВНЫЙ ПРИХОД КАЗАНСКОГО ХРАМА Д. БРЫНЬКОВО РУЗСКОГО РАЙОНА МО, ИНН:5075017353	принимается за нормативный объем, вывозимый РО	19,73516
1665	a5db4229-6787-491b-9e5f-cf95918e348	г.о. Рузский, д. Головинка, ул. Заречная	55.467712, 36.359653	г.о. Рузский	Территориальный отдел "Дороховский"	ИЖС (Площадки общего пользования)	ТКО	Евро 1.1 серий РО	1,1	1	д. Головинка	Администрация Рузского городского округа	ИЖС-15,0куб.м.	принимается за нормативный объем, вывозимый РО	15,03698
1666	27abd9ef-32cd-4cef-a3a8-69a2f627b73f	г.о. Рузский, д. Фролово	55.770172, 36.026897	г.о. Рузский	Территориальный отдел "Старорузский" (Ивановское с/п)	ИЖС (Площадки общего пользования)	ТКО	Евро 1.1 серий РО	1,1	1	д. Фролово	Администрация Рузского городского округа	ИЖС-8,35куб.м.	принимается за нормативный объем, вывозимый РО	8,352974
1667	a7ee208b-d296-42a2-a9a2-576a065d579b	г.о. Рузский, с. Никольское ул. Советская за домом 68	55.885047, 36.431598	г.о. Рузский	Территориальный отдел "Волковский"	ИЖС (Площадки общего пользования)	КГМ	Бункер 8	8	1	с. Никольское	Администрация Рузского городского округа	ИЖС-67,72куб.м.	принимается за нормативный объем, вывозимый РО	67,72165
1668	59457eb3-ce31-4be0-9875-f0ce8bda0f64	г.о. Рузский, д. Паново	55.698417, 36.449584	г.о. Рузский	Территориальный отдел "Кодюбакинский"	ИЖС (Площадки общего пользования)	ТКО	Евро 1.1 серий РО	1,1	1	д. Паново	Администрация Рузского городского округа	ИЖС-9,84куб.м.	принимается за нормативный объем, вывозимый РО	9,836978
1669	101P3aa-bfb5-4ee0-9db3-d01d48d22f38	г.о. Рузский, 86 км Минского ш, ИП Мажидов	55.530670, 36.359218	г.о. Рузский	Территориальный отдел "Дороховский"	Производство и коммерция	ТКО	Евро 1.1 серий РО	1,1	1	Мажидов Наби Сайфатович	Мажидов Наби Сайфатович, ИНН: 611837228502	Мажидов Наби Сайфатович, ИНН: 611837228502	принимается за нормативный объем, вывозимый РО	0
1670	ce96603f-d94e-4d5d-919a-d78488552f63	г.о. Рузский, вблизи д. Старо СТ "Техника"	55.578701, 36.350635	г.о. Рузский	Территориальный отдел "Дороховский"	Садомое товарищества	ТКО	Евро 1.1	1,1	1	СТ "Техника"	СТ "Техника", ИНН: 5075010326	СТ "Техника", ИНН: 5075010326	принимается за нормативный объем, вывозимый РО	1,1
1671	81665e6e-e3a9-4de6-a82a-ae2c705f3eb	г.о. Рузский, г. Руза, Микрорайон, д. 5, МАДОУ «Детский сад №3 общеразвивающего вида»	55.707157, 36.204364	г.о. Рузский	Территориальный отдел "Руза"	Объекты социальной инфраструктуры, администрации	ТКО	Евро 0,8	0,8	1	МАДОУ «Детский сад №3 общеразвивающего вида»	Администрация Рузского городского округа	Муниципальное автономное дошкольное образовательное учреждение «Детский сад №3 общеразвивающего вида» ИНН: 5075010485	принимается за нормативный объем, вывозимый РО	0
1672	6428b91d-18da-4e08-8ef8-ee0eccc57113	г.о. Рузский, г. Руза Северный микрорайон, д. 10	55.707912, 36.193870	г.о. Рузский	Территориальный отдел "Руза"	Объекты социальной инфраструктуры, администрации	ТКО	Евро 1.1 серий РО	1,1	1	ООО «Деловой мир»	ООО «Деловой мир»	ООО «Деловой мир», ИНН: 5075029817	принимается за нормативный объем, вывозимый РО	3,6955
1673	63d8ac53-a93f-4efb-84a1-c2ac406b2222	г.о. Рузский, г. Руза, ул. Революционная, д. 21а РУЗСКАЯ РБ ГБУЗ МО	55.702980, 36.198303	г.о. Рузский	Территориальный отдел "Руза"	Объекты социальной инфраструктуры, администрации	ТКО	Евро 1.1 серий РО	1,1	1	РУЗСКАЯ РБ ГБУЗ МО	РУЗСКАЯ РБ ГБУЗ МО	РУЗСКАЯ РБ ГБУЗ МО, ИНН: 5075001466	принимается за нормативный объем, вывозимый РО	0
1674	6828cef2-d759-4e06-9aaa-2b9af03aa79	г.о. Рузский, г. Руза ул. Федеративная д. 20	55.708240, 36.199569	г.о. Рузский	Территориальный отдел "Руза"	Производство и коммерция	ТКО	Евро 1.1	1,1	1	Трусова Галина Петровна	Трусова Галина Петровна	Трусова Галина Петровна	принимается за нормативный объем, вывозимый РО	2,2
1675	3d1bc7c1-28a8-4c6e-a9df-8dcf4c35fa9	г.о. Рузский, д. Алексиево ИП Осипов	55.557899, 36.316299	г.о. Рузский	Территориальный отдел "Дороховский"	Производство и коммерция	ТКО	Обычный 0,75	0,75	1	индивидуальный предприниматель Осипов Р.А	индивидуальный предприниматель Осипов Р.А, ИНН: 507560324999	индивидуальный предприниматель Осипов Р.А, ИНН: 507560324999	принимается за нормативный объем, вывозимый РО	0,5092
1676	c0243744-5d78-4062-aa77-ccc0bc2b1dc3	г.о. Рузский, д. Белобородово, уч. 92	55.611560, 36.400794	г.о. Рузский	Территориальный отдел "Старорузский"	Производство и коммерция	ТКО	Евро 1.1 серий РО	1,1	1	ИП Мамонтов С.Л.	ИП Мамонтов С.Л.	ИП Мамонтов С.Л., ИНН: 240703746347	принимается за нормативный объем, вывозимый РО	0,75
1677	1d96930d-1b78-4502-be3d-4d206c40603f	г.о. Рузский, д. Березяно СНТ Буревестник	55.537288, 36.332065	г.о. Рузский	Территориальный отдел "Дороховское"	Садомое товарищества	ТКО	Евро 1.1	1,1	1	СНТ "Буревестник"	СНТ "Буревестник"	СНТ "Буревестник", ИНН: 5075007612	принимается за нормативный объем, вывозимый РО	1,1
1678	bb263137-ce0d-4387-890c-ee65cf585829	г.о. Рузский, д. Брыньково, кладбище	55.693336, 36.163425	г.о. Рузский	Территориальный отдел "Старорузский"	Объекты социальной инфраструктуры, администрации	ТКО	Бункер 8	8	1	ПОХОРОННОЕ ДЕЛО МКУ	ПОХОРОННОЕ ДЕЛО МКУ	ПОХОРОННОЕ ДЕЛО МКУ, ИНН: 5075027030	принимается за нормативный объем, вывозимый РО	4

1679	8efe1ac2-9cc0-4e53-bd0-c5fb4daadd38	г.о. Рузский, д. Брыньково ООО "Техническая станция "Сытьково"	55.690872, 36.168861	г.о. Рузский	Территориальный отдел "Старорусский"	Производство и коммерция	ТКО	Евро 1.1	2,2	2	ООО "ТС "Сытьково"	ООО "ТС "Сытьково"	ООО "ТС "Сытьково", ИНН: 7719422580	принимается за нормативный объем, вывозимый РО	2,2
1680	9b6fb49-8994-fdeb-b84d-9cba1414de46	г.о. Рузский, д. Брыньково СНТ "Чувеский сад"	55.691432, 36.175601	г.о. Рузский	Территориальный отдел "Старорусский"	Садовые товарищества	ТКО	Евро 1.1 серый РО	2,2	2	СНТ "Чувеский сад"	СНТ "Чувеский сад"	СНТ "Чувеский сад", ИНН: 5075007002	принимается за нормативный объем, вывозимый РО	0
1681	a82f2f34-20f2-4029-927f-071374a1818b	г.о. Рузский, д. Ватулино АО "Знаменское"	55.653057, 36.145370	г.о. Рузский	Территориальный отдел "Старорусский"	Производство и коммерция	ТКО	Евро 1.1	2,2	2	АО "Знаменское"	АО "Знаменское"	АО "Знаменское", ИНН: 5075000952	принимается за нормативный объем, вывозимый РО	2,2
1682	35e9b8fd-243d-42b6-8102-a8145c7e4406	г.о. Рузский, д. Земляно ул. Центральная д. 25, ИП Крацова Н.А.	55.530464, 36.332271	г.о. Рузский	Территориальный отдел "Дороховский"	Производство и коммерция	ТКО	Евро 1.1	1,1	1	ИП Крацова Н.А.	ИП Крацова Н.А.	ИП Крацова Н.А., ИНН: 772147683265	принимается за нормативный объем, вывозимый РО	1,1
1683	d602d6f9-0cc2-4647-b006-d358d547f36	г.о. Рузский, д. Златоустово, д. 107 ООО "ФАРМ РУС"	55.441432, 36.224002	г.о. Рузский	Территориальный отдел "Дороховский"	Производство и коммерция	ТКО	Евро 1.1 серый РО	1,1	1	ФАРМ-РУС ООО	ФАРМ-РУС ООО	ФАРМ-РУС ООО, ИНН: 5075015388	принимается за нормативный объем, вывозимый РО	0
1684	e4eb113d-e160-46f9-9110-0fa888743eb7	г.о. Рузский, д. Ивойлово ООО "ЛИТВИНОВА"	55.916297, 36.270881	г.о. Рузский	Территориальный отдел "Дороховский"	Производство и коммерция	ТКО	Евро 1.1 серый РО	1,1	1	ЛИТВИНОВА ООО	ЛИТВИНОВА ООО	ЛИТВИНОВА ООО, ИНН: 5075034133	принимается за нормативный объем, вывозимый РО	0
1685	877b612d-9529-419b-a662-484b05bfb8a0	г.о. Рузский, д. Ивойлово, СНТ "Садко"	55.920631, 36.232711	г.о. Рузский	Территориальный отдел "Дороховский"	Садовые товарищества	ТКО	Бункер 8	8	1	СНТ "Садко"	СНТ "Садко"	Садоводческое некоммерческое товарищество «Садко» ИНН: 5075010012	принимается за нормативный объем, вывозимый РО	8
1686	25aa7c7b-87c6-41cc-9acc-12f3471f084c	г.о. Рузский, д. Ивойлово, СНТ "Солнышко"	55.921131, 36.224376	г.о. Рузский	Территориальный отдел "Дороховский"	Садовые товарищества	ТКО	Бункер 8	8	1	СНТ "Солнышко"	СНТ "Солнышко"	САДОВОДЧЕСКОЕ НЕКОММЕРЧЕСКОЕ ТОВАРИЩЕСТВО "СОЛНЫШКО" ИНН: 5030027947	принимается за нормативный объем, вывозимый РО	0
1687	cd367c79-e1d9-46a9-adb4-eeed601f41dc	г.о. Рузский, д. Кожино, СНТ "Заря"	55.613994, 36.411785	г.о. Рузский	Территориальный отдел "Старорусский"	Садовые товарищества	ТКО	Евро 1.1 серый РО	4,4	4	СНТ "Заря"	СНТ "Заря"	Садоводческое некоммерческое товарищество «Заря» ИНН: 5075004812	принимается за нормативный объем, вывозимый РО	4,4
1688	9493cc6c-621d-4f0c-a5f2-e2cd9d0459a6	г.о. Рузский, д. Кожино, СНТ "Руза"	55.613670, 36.412113	г.о. Рузский	Территориальный отдел "Старорусский"	Садовые товарищества	ТКО	Евро 1.1 серый РО	2,2	2	СНТ "Руза"	СНТ "Руза"	САДОВОДЧЕСКОЕ НЕКОММЕРЧЕСКОЕ ТОВАРИЩЕСТВО "РУЗА", ИНН: 5075011249	принимается за нормативный объем, вывозимый РО	0,183333
1689	b3b1eeaf-3282-4ce0-bd0c-7f3af78acd60	г.о. Рузский, д. Комлево, д. 40	55.731609, 36.117458	г.о. Рузский	Территориальный отдел "Старорусский"	Производство и коммерция	ТКО	Евро 0,66	7,26	11	Незорова Раиса Анатольевна	Незорова Раиса Анатольевна	Незорова Раиса Анатольевна, ИНН: 772411579251	принимается за нормативный объем, вывозимый РО	0
1690	dc538260-4cb3-4a4c-9f6f-4dc2fca67f61	г.о. Рузский, д. Комлево, д. 65	55.733589, 36.118640	г.о. Рузский	Территориальный отдел "Старорусский"	Объекты социальной инфраструктуры, администрации	ТКО	Обычный 0,75/Евро 1.1 серый РО	1,85	2	Местная религиозная организация православный приход Знаменского храма деревни Комлево Рузского район Московской области Московской епархии Русской Православной Церкви	Местная религиозная организация православный приход Знаменского храма деревни Комлево Рузского район Московской области Московской епархии Русской Православной Церкви	Местная религиозная организация православный приход Знаменского храма деревни Комлево Рузского район Московской области Московской епархии Русской Православной Церкви ИНН: 5075998025	принимается за нормативный объем, вывозимый РО	0
1691	f606ce28-7368-4137-e02e-3f69a63aabdc	г.о. Рузский, д. Матвеево ООО Озеро	55.817329, 36.267116	г.о. Рузский	Территориальный отдел "Волковский"	Производство и коммерция	ТКО	Евро 1.1 серый РО	4,4	4	ООО Озеро	ООО Озеро	Общество с ограниченной ответственностью «ОЗЕРО» ИНН: 9721046343	принимается за нормативный объем, вывозимый РО	4,4
1692	db082802-36be-4e84-864f-a4e4eb43523	г.о. Рузский, д. Мишкино ул. Сосновая д. 70, стр. 2 ИП Никушкин О.В.	55.482246, 36.418087	г.о. Рузский	Территориальный отдел "Дороховский"	Производство и коммерция	ТКО	Бункер 8	8	1	ИП Никушкин О.В.	Никушкин Олег Валентинович	Никушкин Олег Валентинович, ИНН: 621800029056	принимается за нормативный объем, вывозимый РО	2
1693	a5f99c46-116d-4bda-923c-203fa9cc22f8	г.о. Рузский, д. Мытники, база отдыха "Дом рыбака"	55.769138, 36.233272	г.о. Рузский	Территориальный отдел "Волковский"	Производство и коммерция	ТКО	Обычный 0,75	0,75	1	база отдыха "Дом рыбака"	база отдыха "Дом рыбака"	Межрегиональная спортивная общественная организация «Московское общество охотников и рыболовов» филиал «Рузское охотничье-рыболовное хозяйство» ИНН: 7736029361	принимается за нормативный объем, вывозимый РО	0,75
1694	d1b520d9-c2b3-49a3-9a78-875c8e8964ce	г.о. Рузский, д. Несерово ул. Аппетная ОАО "Тучковский"	55.625556, 36.339656	г.о. Рузский	Территориальный отдел "Старорусский"	Производство и коммерция	ТКО	Евро 1.1 серый РО	2,2	2	ОАО "Тучковский"	ОАО "Тучковский"	ОАО "Тучковский", ИНН: 5075018184	принимается за нормативный объем, вывозимый РО	2,2

1695	ae17bb1c-9206-4484-8566-2e40c5255277	г.о. Рузский, д. Нововолково Галактионова Е. Ю.	55.772205, 36.266410	г.о. Рузский	Территориальный отдел "Волковский"	Производство и коммерция	ТКО	Обычный 0,75	0,75	1	Галактионова Е. Ю.	Галактионова Е. Ю.	Галактионова Е. Ю.	принимается за нормативный объем, вывозимый РО	0,75
1696	0b01488e-3616-4151-9235-5843b735b668	г.о. Рузский, д. Нововолково, д. 25 ООО "Прогресс"	55.769493, 36.265560	г.о. Рузский	Территориальный отдел "Волковский"	Производство и коммерция	ТКО	Евро 1.1	2,2	2	ООО "Прогресс"	ООО "Прогресс"	ООО "Прогресс", ИНН: 5075018029	принимается за нормативный объем, вывозимый РО	4,85833
1697	109cfd73-da74-461c-a576-ca3b92eb515b	г.о. Рузский, д. Новинановское, д. 57А	55.440181, 36.304901	г.о. Рузский	Территориальный отдел "Дороховский"	Производство и коммерция	ТКО	Евро 1.1 серый РО	1,1	1	Общество с ограниченной ответственностью «Мета Виста»	Общество с ограниченной ответственностью «Мета Виста»	Общество с ограниченной ответственностью «Мета Виста» ИНН: 5075022716	принимается за нормативный объем, вывозимый РО	1,333333
1698	7d3eaa6-0d51-44de-8101-9f24de24e3a3	г.о. Рузский, д. Старая Руза, ул. Цветочная, 14.	55.651966, 36.321487	г.о. Рузский	Территориальный отдел "Старорузский"	Производство и коммерция	ТКО	Евро 1.1	1,1	1	Индивидуальный предприниматель Долгушин Никита Владимирович	Индивидуальный предприниматель Долгушин Никита Владимирович	Индивидуальный предприниматель Долгушин Никита Владимирович ИНН: 670301484469	принимается за нормативный объем, вывозимый РО	1,1
1699	9e20126-f4c2-4e57-8377-d69b7d0f5e3e	г.о. Рузский, д. Сухарово, СНТ "Поляна"	55.577445, 36.420040	г.о. Рузский	Территориальный отдел "Дороховский"	Садовые товарищества	ТКО	Евро 1.1	1,1	1	СНТ "Поляна"	ПОЛЯНА СНТ	ПОЛЯНА СНТ, ИНН: 5075010950	принимается за нормативный объем, вывозимый РО	0
1700	a5ce1b78-350b-447a-9fd0-9eb0090d9b2d	г.о. Рузский, д. Сытково, д. 28	55.696361, 36.158931	г.о. Рузский	Территориальный отдел "Старорузский"	Производство и коммерция	ТКО	Евро 1.1 серый РО	1,1	1	Акционерное общество «Жилсервис»	Акционерное общество «Жилсервис»	Акционерное общество «Жилсервис» ИНН: 5075369524	принимается за нормативный объем, вывозимый РО	1,1
1701	5d5e2219-ca59-44ba-82af-958e90504223	г.о. Рузский, д. Сытково, д. 49	55.695583, 36.154350	г.о. Рузский	Территориальный отдел "Старорузский"	Производство и коммерция	ТКО	Евро 1.1 серый РО	1,1	1	Акционерное общество «Жилсервис»	Акционерное общество «Жилсервис»	Акционерное общество «Жилсервис» ИНН: 5075369524	принимается за нормативный объем, вывозимый РО	1,1
1702	689fb334-859b-4893-a81d-689b19fb5466	г.о. Рузский, д. Усадько ТСН "Руза-3"	55.490165, 36.350608	г.о. Рузский	Территориальный отдел "Дороховский"	Садовые товарищества	ТКО	Евро 1.1 серый РО	1,1	1	РУЗА-3 ТСН	РУЗА-3 ТСН	РУЗА-3 ТСН, ИНН: 5075012796	принимается за нормативный объем, вывозимый РО	0
1703	7114c7b9-7508-4820-92a5-ae78f093696	г.о. Рузский, Лышиково, д. 200 МБУК РГО МО «ЦКС»	55.578800, 36.315055	г.о. Рузский	Территориальный отдел "Дороховский"	Объекты социальной инфраструктуры, администрации	ТКО	Бак 120л.	0,12	1	МБУК РГО МО «ЦКС»	МБУК РГО МО «ЦКС»	МБУК РГО МО «ЦКС», ИНН: 507532189	принимается за нормативный объем, вывозимый РО	0,48
1704	3a2ab906-9080-44d7-905e-04ed8ca11b55	г.о. Рузский, п. Брикет, д. 88	55.910800, 36.434612	г.о. Рузский	Территориальный отдел "Волковский"	Производство и коммерция	ТКО	Евро 1.1 серый РО	1,1	1	Акционерное общество «Жилсервис»	Акционерное общество «Жилсервис»	Акционерное общество «Жилсервис» ИНН: 5075369524	принимается за нормативный объем, вывозимый РО	1,1
1705	218e2f59-ca1e-4e30-8a9e-2d7eb2b7c157	г.о. Рузский, п. Брикет ООО "БЛЭКСТАГ"	55.917255, 36.440658	г.о. Рузский	Территориальный отдел "Волковский"	Производство и коммерция	ТКО	Евро 1.1	1,1	1	ООО "БЛЭКСТАГ"	ООО "БЛЭКСТАГ"	ООО "БЛЭКСТАГ", ИНН: 7734402637	принимается за нормативный объем, вывозимый РО	1,1
1706	ed082d9d-a83b-4eb8-b6d1-1096d318691	г.о. Рузский, п. Горбово ул. Пионерская д. 22/1	55.651557, 36.267868	г.о. Рузский	Территориальный отдел "Старорузский"	Производство и коммерция	ТКО	Евро 1.1 серый РО	1,1	1	Акционерное общество «Жилсервис»	Акционерное общество «Жилсервис»	Акционерное общество «Жилсервис» ИНН: 5075369524	принимается за нормативный объем, вывозимый РО	1,1
1707	ac1d1611-c612-4128-8a7e-783316f11b68	г.о. Рузский, п. Дорохово, ул. Комсомольская, д. 1а	55.556278, 36.383300	г.о. Рузский	Территориальный отдел "Дороховский"	Производство и коммерция	ТКО	Евро 1.1 серый РО	2,2	1	Индивидуальный предприниматель Субочев Алексей Владимирович	Индивидуальный предприниматель Субочев Алексей Владимирович	Индивидуальный предприниматель Субочев Алексей Владимирович ИНН: 507500121754	принимается за нормативный объем, вывозимый РО	1,1
1708	147d8b7f-8519-46a8-a2bd-00ee1a101899	г.о. Рузский, п. Дорохово ул. Комсомольская д. 28	55.557796, 36.382656	г.о. Рузский	Территориальный отдел "Дороховский"	Производство и коммерция	ТКО	Бак 120л.	0,12	1	ИП Главацкий Сергей Игоревич	Администрация Рузского городского округа	ИП Главацкий Сергей Игоревич ИНН: 772977811026	принимается за нормативный объем, вывозимый РО	0,12
1709	0967b5e-57a6-4a10-8e87-d59eb57a7e3a7	г.о. Рузский, п. Дорохово ул. Некрасового, д. 20	55.548561, 36.381282	г.о. Рузский	Территориальный отдел "Дороховский"	Производство и коммерция	ТКО	Евро 1.1 серый РО	1,1	1	ИП Сучков В. В.	ИП Сучков В. В.	ИП Сучков В. В., ИНН: 503216419072	принимается за нормативный объем, вывозимый РО	2,2
1710	ccd11e4-6614-4a90-b2d3-c7d728d95bc1	г.о. Рузский, п. Дорохово, ул. Саловая, д. 14	55.565101, 36.381763	г.о. Рузский	Территориальный отдел "Дороховский"	Производство и коммерция	ТКО	Евро 1.1 серый РО	1,1	1	Публичное акционерное общество «Московская объединенная электросетевая компания»	Публичное акционерное общество «Московская объединенная электросетевая компания»	Публичное акционерное общество «Московская объединенная электросетевая компания» ИНН: 5036065113	принимается за нормативный объем, вывозимый РО	2,2
1711	643bbd89-8e3d-4909-ba01-8411cc5ae697	г.о. Рузский, п. Дорохово ЭкоНано Рус	55.533756, 36.365951	г.о. Рузский	Территориальный отдел "Дороховский"	Производство и коммерция	ТКО	Бункер 8	64	8	Общество с ограниченной ответственностью «ЭкоНано Рус»	Общество с ограниченной ответственностью «ЭкоНано Рус»	Общество с ограниченной ответственностью «ЭкоНано Рус» ИНН: 7751004805	принимается за нормативный объем, вывозимый РО	448
1712	e481e58e-1d76-4fed-8e7e-13b70e5deac	г.о. Рузский, п. Калана АО Жилсервис	55.548721, 36.405933	г.о. Рузский	Территориальный отдел "Дороховский"	Производство и коммерция	ТКО	Евро 1.1 серый РО	1,1	1	Акционерное общество «Жилсервис»	Акционерное общество «Жилсервис»	Акционерное общество «Жилсервис» ИНН: 5075369524	принимается за нормативный объем, вывозимый РО	1,1
1713	511b6e32-01e9-4682-8335-c916555775bd	г.о. Рузский, п. Комсомольский, д. 16 ООО "ФАРМ-РУС"	55.473503, 36.359382	г.о. Рузский	Территориальный отдел "Дороховский"	Производство и коммерция	ТКО	Евро 1.1 серый РО	1,1	1	ФАРМ-РУС ООО	ФАРМ-РУС ООО	ФАРМ-РУС ООО, ИНН: 5075015388	принимается за нормативный объем, вывозимый РО	0

1714	bdc53f8-7527-4e37-b70d-cdb3164c0b9a	г.о. Рузский, п. Сычево СНТ "Художник"	55.979324, 36.267425	г.о. Рузский	Территориальный отдел "Волковский"	Садовые товарищества	ТКО	Евро 1.1	1.1	1	СНТ "Художник"	СНТ "Художник"	СНТ "Художник", ИНН: 5075010460	принимается за нормативный объем, вывозимый РО	1,1
1715	7dd6f795-0ac3-4e05-888e-86cb866b8c68	г.о. Рузский, п. Тучково СНТ Рабиноа	55.589824, 36.504688	г.о. Рузский	Территориальный отдел "Тучковский"	Садовые товарищества	ТКО	Евро 1.1 серый РО	1.1	1	СНТ "Рабиноа"	СНТ "Рабиноа"	СНТ "Рабиноа", ИНН: 5075014909	принимается за нормативный объем, вывозимый РО	1,1
1716	12237b6-444c-42f2-87ee-ad21375a113b	г.о. Рузский, п. Тучково, ул. Советская, д.28А	55.604301, 36.468723	г.о. Рузский	Территориальный отдел "Тучковский"	Объекты социальной инфраструктуры, администрации	ТКО	Евро 1.1 серый РО	1.1	1	ОМВД	Отдел Министерства внутренних дел Российской Федерации по Рузскому городскому округу	Отдел Министерства внутренних дел Российской Федерации по Рузскому городскому округу, ИНН: 5075003463	принимается за нормативный объем, вывозимый РО	0
1717	a94c4601-224b-4098-adb8-7d687b794431	г.о. Рузский, р.п. Тучково Санбыткорпус пункта технического обслуживания (Московская обл.) ст.Тучково	55.597751, 36.469123	г.о. Рузский	Территориальный отдел "Тучковский"	Объекты социальной инфраструктуры, администрации	ТКО	Евро 1.1 серый РО	2,2	2	Открытое акционерное общество "Российские железные дороги"	Открытое акционерное общество "Российские железные дороги"	Открытое акционерное общество "Российские железные дороги" ИНН: 7708503727	принимается за нормативный объем, вывозимый РО	9,71667
1718	627b5ef1-e5de-4e8e-88a7-471022c58059	г.о. Рузский, Рузский г.о., д.п. Истоки СНТ Истоки	55.975856, 36.428054	г.о. Рузский	Территориальный отдел "Волковский"	Садовые товарищества	ТКО	Евро 1.1 серый РО	1,1	1	СНТ "Истоки"	СНТ "Истоки"	СНТ "Истоки", ИНН: 5075012740	принимается за нормативный объем, вывозимый РО	1,1
1719	113d7428-08ed-4df6-bed8-23a4fb4a53e1	г.о. Рузский, с. Архангельское ул. Магистральная д. 85	55.481994, 36.403835	г.о. Рузский	Территориальный отдел "Дороховский"	Производство и коммерция	ТКО	Евро 1.1	1,1	1	ИП Белоусова Елена Александровна	ИП Белоусова Елена Александровна	ИП Белоусова Елена Александровна, ИНН: 503009912346	принимается за нормативный объем, вывозимый РО	1,1
1720	14d5283b-f0ce-4131-8c53-e2a3fa449f04	г.о. Рузский, с. Никольское, д. 82 ИП Федорявич И.И.	55.882408, 36.430000	г.о. Рузский	Территориальный отдел "Волковский"	Производство и коммерция	ТКО	Обычный 0,75/Евро 1.1 серый РО	1,85	2	Индивидуальный предприниматель Федорянич Иван Иванович	Индивидуальный предприниматель Федорянич Иван Иванович	Индивидуальный предприниматель Федорянич Иван Иванович ИНН: 507560131041	принимается за нормативный объем, вывозимый РО	0,75
1721	035cd923-b1b8-49b2-9701-ca703323f148	г.о. Рузский, с. Никольское, ул. Новая д. 35 ИП Дербенев	55.890575, 36.418819	г.о. Рузский	Территориальный отдел "Волковский"	Производство и коммерция	ТКО	Обычный 0,75	0,75	1	Индивидуальный предприниматель Глава Крестьянского (Фермерского) хозяйства Дербенев Алексей Владимирович	Индивидуальный предприниматель Глава Крестьянского (Фермерского) хозяйства Дербенев Алексей Владимирович	Индивидуальный предприниматель Глава Крестьянского (Фермерского) хозяйства Дербенев Алексей Владимирович ИНН: 321200518674	принимается за нормативный объем, вывозимый РО	0,75
1722	6e85ccc8-1958-401e-aa4b-3fa88e0632a8	г.о. Рузский, с. Никольское, ул. Советская д. 409	55.890201, 36.428058	г.о. Рузский	Территориальный отдел "Волковский"	Производство и коммерция	ТКО	Евро 1.1 серый РО	1,1	1	Индивидуальный предприниматель Малахова Елена Ивановна	Индивидуальный предприниматель Малахова Елена Ивановна	Индивидуальный предприниматель Малахова Елена Ивановна ИНН: 507500006134	принимается за нормативный объем, вывозимый РО	1,1
1723	a25f870-79de-4440-86f8-e1d60447ada3	г.о. Рузский, с. Никольское, ул. Советская д. 45	55.888854, 36.427490	г.о. Рузский	Территориальный отдел "Волковский"	Производство и коммерция	ТКО	Евро 1.1 серый РО	1,1	1	общество с ограниченной ответственностью «Альтойл»	общество с ограниченной ответственностью «Альтойл»	общество с ограниченной ответственностью «Альтойл» ИНН: 5075010502	принимается за нормативный объем, вывозимый РО	1,1
1724	70f649bd-175d-4dbd-98e2-686abd87780a	г.о. Рузский, с. Покровское ул. Комсомольская д. 13 ИП Пирогов Ю.Н.	55.884799, 36.318069	г.о. Рузский	Территориальный отдел "Волковский"	Производство и коммерция	ТКО	Обычный 0,75	0,75	1	ИП Пирогов Ю.Н.	ИП Пирогов Ю.Н.	ИП Пирогов Ю.Н., ИНН: 507504086677	принимается за нормативный объем, вывозимый РО	1,5
1725	6ddd83ca-d855-4556-a07-ccb4d8ac0ade	г.о. Рузский, с. Покровское, ул. Парковая 1-ж, д. 1 РОСТЕЛЕКОМ	55.886295, 36.313819	г.о. Рузский	Территориальный отдел "Волковский"	Производство и коммерция	ТКО	Бункер 8	8	1	РОСТЕЛЕКОМ ПАО	РОСТЕЛЕКОМ ПАО	РОСТЕЛЕКОМ ПАО, ИНН: 7707049388	принимается за нормативный объем, вывозимый РО	0
1726		г. о. Рузский, рп Тучково, ул. Восточная, д.32	55.582408, 36.495951	г.о. Рузский	Территориальный отдел "Тучковский"	Производство и коммерция	ТКО	Евро 1.1 серый РО	2,2	2	ИП Бугайчук	ИП Бугайчук	ИП Бугайчук	принимается за нормативный объем, вывозимый РО	2,2
1727		г. о. Рузский, рп Тучково, ул. Лебедево, д.40	55.601932, 36.458028	г.о. Рузский	Территориальный отдел "Тучковский"	Объекты социальной инфраструктуры, администрации	ТКО	Евро 1.1 серый РО	3,3	3	МБОУ "Тучковская средняя общеобразовательная школа №1"	МБОУ "Тучковская средняя общеобразовательная школа №1"	МБОУ "Тучковская средняя общеобразовательная школа №1"	принимается за нормативный объем, вывозимый РО	3,3
1728		г.о. Рузский, р. п. Тучково, ул. Восточная, д. 1А	55.587934, 36.489863	г.о. Рузский	Территориальный отдел "Тучковский"	Производство и коммерция	ТКО	Евро 1.1 серый РО	1,1	1	ИП Белов Виктор Александрович	ИП Белов Виктор Александрович	ИП Белов Виктор Александрович	принимается за нормативный объем, вывозимый РО	1,1
1729		г. о. Рузский, с. Никольское, ул. Новая 1-й проезд, д. 4	55.888256, 36.423671	г.о. Рузский	Территориальный отдел "Волковский"	Производство и коммерция	ТКО	Евро 1.1 серый РО	3,3	3	Рябов Артём Сергеевич	частное лицо	Рябов Артём Сергеевич	принимается за нормативный объем, вывозимый РО	3,3
1730		г.о. Рузский, п. Бородники ДНТ «Лесная сказка»	55.886365, 36.394901	г.о. Рузский	Территориальный отдел "Волковский"	Садовые товарищества	ТКО	Евро 1.1 серый РО	1,1	1	ДНТ «Лесная сказка»	ДНТ «Лесная сказка»	ДНТ «Лесная сказка»	принимается за нормативный объем, вывозимый РО	1,1
1731		г.о. Рузский, р.п. Тучково, ул. Кирова, д. 41а ООО "ТоргСервис 150"	55.601836, 36.481131	г.о. Рузский	Территориальный отдел "Тучковский"	Производство и коммерция	ТКО	Евро 1.1 серый РО	1,1	1	ООО "ТоргСервис 150"	ООО "ТоргСервис 150"	ООО "ТоргСервис 150"	принимается за нормативный объем, вывозимый РО	1,1

1732		г.о. Рузский, п. Дорохово, Минское шоссе 86 км. ИП Гоголи Г.Е.	55.531366, 36.362571	г.о. Рузский	Территориальный отдел "Дороховский"	Производство и коммерция	ТКО	Евро 1.1 серий РО	1,1	1	ИП Гоголи Георгий Елгуджаевич	ИП Гоголи Георгий Елгуджаевич	ИП Гоголи Георгий Елгуджаевич	принимается за нормативный объем, вывозимый РО	1,1
1733		г.о. Рузский, д. Козлово, д. 1 ООО "Кранофф"	55.923741, 36.326351	г.о. Рузский	Территориальный отдел "Волковский"	Производство и коммерция	ТКО	Евро 1.1 серий РО	1,1	1	ООО Кранофф	ООО Кранофф	ООО Кранофф	принимается за нормативный объем, вывозимый РО	1,1
1734		г.о. Рузский, д. Ботино СНТ "Отдых"	55.610703, 36.374183	г.о. Рузский	Территориальный отдел "Старорузский"	Садовое товарищество	ТКО	Евро 1.1 серий РО	4,4	4	СНТ "Отдых"	СНТ "Отдых"	СНТ Отдых	принимается за нормативный объем, вывозимый РО	4,4
1735		г.о. Рузский, д. Старая Руза, Ностеронское лесничество	55.645901, 36.316533	г.о. Рузский	Территориальный отдел "Старорузский"	Производство и коммерция	ТКО	Евро 1.1 серий РО	2,2	2	ООО "Коспарус"	ООО "Коспарус"	ООО "Коспарус"	принимается за нормативный объем, вывозимый РО	4,4
1736		г.о. Рузский, рп Тучково, ул. Партизан, д. 11	55.598931, 36.469323	г.о. Рузский	Территориальный отдел "Тучковский"	Производство и коммерция	ТКО	Евро 1.1 серий РО	3,3	3	ИП Николаев А.Н.	ИП Николаев А.Н.	ИП Николаев А.Н.	принимается за нормативный объем, вывозимый РО	6,6
1737		г.о. Рузский, р.п. Тучково, Технологический проезд, д. 7, стр. 5	55.597459, 36.460285	г.о. Рузский	Территориальный отдел "Тучковский"	Производство и коммерция	ТКО	РСО сетка РО Евро 1.1 серий РО	2	1 1	ООО "М-Лифт"	ООО "М-Лифт"	ООО "М-Лифт"	принимается за нормативный объем, вывозимый РО	6,2
1738		г.о. Рузский, д. Выхино	55.801049, 36.336888	г.о. Рузский	Территориальный отдел "Колобаковский"	Производство и коммерция	ТКО	Евро 1.1 серий РО	4,4	4	ООО "Монолог -проект"	ООО "Монолог -проект"	ООО "Монолог -проект"	принимается за нормативный объем, вывозимый РО	35,2
1739		г.о. Рузский, г. Руза, мкр Северный, д. 11А	55.708444, 36.197161	г.о. Рузский	Территориальный отдел "Руза"	Производство и коммерция	ТКО	Евро 1.1 серий РО	2,2	2	АО "Можайское оптово-розничное предприятие"	АО "Можайское оптово-розничное предприятие"	АО "Можайское оптово-розничное предприятие"	принимается за нормативный объем, вывозимый РО	6,2
1740		Г.О. Рузский, д. Григорово, ул. Широкая	55.596619, 36.536273	г.о. Рузский	Территориальный отдел "Колобаковский"	ИЖС (Проездок общего пользования)	ТКО	Евро 1.1 серий РО	3,3	3	Администрация Рузского городского округа(ОБР); РУЗСКИЙ РО ООО(ВЫВ); РУЗСКИЙ РО ООО(ОБР)	Администрация Рузского городского округа	Г.О. Рузский, д. Григорово, ул. Широкая	принимается за нормативный объем, вывозимый РО	35,2

